

Pesumasin

Kasutusjuhend

Skalbimo mašina

Vartotojo vadovas

Veļas mazgājamā mašina

Lietošanas rokasgrāmata

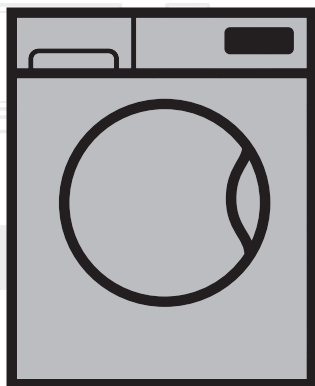

WUE 6511 XWW

ET / LT / LO

Dokumendi number= 1911860103_ET/LT/LO-27-06-19,(15:09)

beko



See toode on valmistatud keskkonnasõbralikes tingimustes, kasutades uusimat tehnoloogiat.

1 Üldised ohutusjuhised

Siit leiate turvalisuse alased juhised, mis aitavad vältida kehavigastusi ja materiaalselt kahju. Kui neid juhiseid ei järgita, muutuvad mis tahes garantiid kehtetuks.

1.1 Elu ja vara ohutus

- ▶ Ärge paigaldage seadet vaibaga kaetud põrandale. Elektrilised osad kuumenevad üle, sest õhk ei saa seadme alt läbi liikuda. See võib põhjustada probleeme toote töös.
- ▶ Kui te seadet ei kasuta, eemaldage toitejuhtme pistik pistikupesast.
- ▶ Jätke paigaldus ja remont alati volitatud hooldustehniku hooleks. Tootja ei vastuta kahju eest, mis on tingitud kvalifitseerimata isikute tehtud protseduuridest.
- ▶ Vee sisse- ja väljalaskevoolikud peavad alati olema terved ja korralikult kinnitatud. Vastasel juhul võib vesi lekkida.
- ▶ Ärge kunagi avage pesumasina ust ega eemaldage filtrit, kui seadmes on vett. Muidu võib kuum vesi välja voolata ja tekitada põletushaavu.
- ▶ Ärge püüdke lukustatud ust jõuga avada. Ukse saab avada mõni minut pärast pesutsükli lõppu. Pesumasina ukse jõuga avamisel võivad uks ja lukustusmehhanism kahjustuda.
- ▶ Kasutage ainult automaatpesumasinate jaoks ette nähtud pesuvahendeid, pesupehmenajaid ja lisaaineid.
- ▶ Järgige alati rõivasiltidel ja pesuvahendi pakendil olevaid juhiseid.

1.2 Laste ohutus

- ▶ Lapsed alates 8. eluaastast ja füüsilise, meelega- või vaimupuudega isikud, samuti puudulike kogemuste ja teadmistega isikud tohivad seadet kasutada tingimusel, et nad teevad seda järelevalve all või neile on selgitatud seadme kasutamisega seotud ohte ja seadme ohutut kasutamist. Lapsed ei tohi seadmega mängida. Lastel ei ole lubatud teha seadme puhastus- ja hooldustöid, välja arvatud kellegi järelevalve all. Bērniem, kas ir jaunāki par 3 gadiem, ir jāliedz piekļuve, ja vien viņi netiek pastāvīgi uzraudzīti.
- ▶ Pakkematerjalid võivad olla lastele ohtlikud. Hoidke pakkematerjale kindlas kohas väljaspool laste käeulatus.
- ▶ Elektriseadmed on lastele ohtlikud. Jälgige, et lapsed ei oleks töötava seadme läheduses. Ärge laske neil seadmega mängida. Kasutage lapselukku, et lapsed ei saaks seadet kasutada.
- ▶ Kui lahkute ruumist, kuhu pesumasina on paigaldatud, sulgege seadme uks.

- ▶ Hoidke kõiki pesuvahendeid ja lisaaineid kindlas kohas väljaspool laste käeulatust, suletud mahutis või pakendis.

1.3 Elektriõhtus

- ▶ Kui seade läheb rikki, ei tohi seda kasutada enne, kui volitatud hooldustehnik on rikke kõrvaldanud. Elektrilöögi oht!
- ▶ Seade on konstrueeritud nii, et see jätkab tööd ka pärast voolukatkestuse lõppu. Kui soovite programmi tühistada, vt jaotist "Programmi tühistamine".
- ▶ Ühendage seade maandatud seinakontakti, mida kaitseb 16 A kaitse. Maandussüsteemi peab kindlasti paigaldama kvalifitseeritud elektrik. Meie firma ei vastuta kahjude eest, mis võivad tekkida toote kasutamisel maanduseta (isegi kui see on kohalike eeskirjadega lubatud).
- ▶ Ärge kunagi peske seadet seda veega pritsides või sellele vett kallates! Elektrilöögi oht!
- ▶ Ärge kunagi puudutage toitepistikut märgade kätega! Ärge haarake toitejuhtmest, et eemaldada seadme pistik toitepesast, vaid eemaldage see alati nii, et hoiate ühe käega pesast ja tõmbate teise käega pistikust.
- ▶ Paigaldamise, hoolduse, puhastamise ja remondi ajaks tuleb seade lahutada vooluvõrgust.
- ▶ Kui toitejuhe on katki, laske see ohtude vältimiseks välja vahetada tootjal, müügijärgses teeninduses, samaväärse kvalifikatsiooniga isikul (soovitavalt elektrikul) või maaletooja poolt määratud spetsialistil.

1.4 Kuumade pindadega seotud ohutus

	<p>Kui pesta pesu kõrgel temperatuuril, muutub pesumasina ukseklaas tuliseks. Seetõttu tuleb eriti lapsi töötava pesumasina uksest eemal hoida, et nad ei saaks seda katsuda.</p>
---	---

2 Olulised keskkonnakaitsejuhised

2.1 Vastavus elektri- ja elektroonikaseadmete jäätmete direktiivile



Seade vastab Euroopa Liidu elektri- ja elektroonikaseadmete jäätmete (WEEE) direktiivile (2012/19/EL). Seadmel on elektri- ja elektroonikaseadmete jäätmete (WEEE) liigitustähis.

Toode on valmistatud kvaliteetsetest osadest ja materjalidest, mis on taaskasutatavad ja sobivad ringlussevõtmiseks. Ärge visake kasutuks muutunud seadet tavalise olmeprügi ega muude jäätmete hulka. Toimetage see vastavasse kogumispunkti, mis tegeleb elektri- ja elektroonikaseadmete ringlussevõtiga.

Kogumispunktide kohta saate teavet kohalikust omavalitsusest.

Vastavus ohtlike ainete kasutamise piiramist käsitlevale direktiivile:

Olete ostnud seadme, mis vastab ohtlike ainete kasutamise piiramist käsitlevale Euroopa Liidu direktiivile (RoHS) (2011/65/EL). See ei sisalda direktiivis sätestatud kahjulikke ega keelatud materjale.

2.2 Teave pakendi kohta

Toote pakend on valmistatud taaskasutatavatest materjalidest vastavalt riiklikele keskkonnaeeskirjadele. Ärge visake pakkematerjale tavalise olmeprügi või muude jäätmete hulka. Viige need kohaliku omavalitsuse pakendijäätmete kogumispunkti.

3 Kasutusotstarve

- Seade on mõeldud kasutamiseks ainult kodus majapidamises. See ei sobi kommertskasutuseks ja seda ei tohi kasutada muuks kui ettenähtud otstarbeks.
- Seadet võib kasutada ainult vastava märgistusega pesu pesemiseks ja loputamiseks.
- Tootja loobub igasugusest vastutusest seoses ebaõige kasutamise ja transpordiga.
- Toote eluiga on 10 aastat. Selle aja jooksul on saadaval originaalvaruosad, mis tagavad seadme nõuetekohase töö.

4 Tehnilised näitajad

Kooskõlas komisjoni delegeeritud määrusega (EL) nr 1061/2010

Tarnija nimi või kaubamärk	Beko
Mudeli nimi	WUE 6511 XWW
Nimitäitekogus (kg)	6
Energiatõhususe klass skaalal A+++ -st (kõige tõhusam) D-ni (kõige ebatõhusam)	A+++
Aastane energiatarbimine (kWh) ⁽¹⁾	152
Energiatarbimine puuvillase pesu 60 °C tavaprogrammi puhul täiskoormusega (kWh)	0,918
Energiatarbimine puuvillase pesu 60 °C tavaprogrammi puhul osalise koormusega (kWh)	0,490
Energiatarbimine puuvillase pesu 40 °C tavaprogrammi puhul osalise koormusega (kWh)	0,485
Elektritarbimine väljalülitatud seisundis (W)	0,250
Elektritarbimine ooteseisundis (W)	0,750
Aastane veetarbimine (l) ⁽²⁾	8799
Tsentrifugimistõhususe klass skaalal A-st (kõige tõhusam) G-ni (kõige ebatõhusam)	C
Suurim tsentrifuugimiskiirus (p/min)	1000
Allesjääv niiskusesisaldus (%)	62
Puuvillase pesu tavaprogramm ⁽³⁾	Puuvill, ökonoomne 60 °C ja 40 °C
Puuvillase pesu 60 °C tavaprogrammi kestus täiskoormusega (min)	255
Puuvillase pesu 60 °C tavaprogrammi kestus osalise koormusega (min)	205
Puuvillase pesu 40 °C tavaprogrammi kestus osalise koormusega (min)	205
Ooteseisundi kestus (min)	N/A
Õhus leviv müra pesemisel/tsentrifuugimisel (dB)	63/75
Sisseehitatud	Non
Kõrgus (cm)	88
Laius (cm)	65
Sügavus (cm)	46.5
Netokaal (±4 kg)	55
Üks veesisend / kaks veesisendit	• / -
• Saadaval	
Elektritoide (V/Hz)	230 V / 50Hz
Summaarne voolutugevus (A)	10
Summaarne võimsus (W)	1550
Põhimudeli kood	9213

⁽¹⁾ Energiatarbimise aluseks on 220 tavalist pesemistsükli puuvillase pesu 60 °C ja 40 °C programmide puhul täiskoormuse ja osalise koormusega ning vähese elektritarbimisega seisundite energiatarbimine. Seadme tegelik energiatarbimine sõltub selle kasutusviisist.

⁽²⁾ Veetarbimise aluseks on 220 tavalist pesemistsükli puuvillase pesu 60 °C ja 40 °C programmide puhul täiskoormuse ja osalise koormusega. Seadme tegelik veetarbimine sõltub selle kasutusviisist.

⁽³⁾ Puuvillase pesu 60 °C tavaprogramm ja puuvillase pesu 40 °C tavaprogramm on tavalised pesemisprogrammid, mida käsitleb märgisel ja tootekirjelduses esitatud teave. Kõnealused programmid sobivad tavapäraselt määratud puuvillase pesu puhastamiseks ning on energia- ja veetarbimise seisukohast kõige tõhusamad.

Kvaliteedi täiustamise eesmärgil võidakse seadme tehnilisi näitajaid muuta.

4.1 Paigaldamine

- Pöörduge toote paigaldamiseks lähima volitatud hooldustehniku poole.
- Paigalduskoha ning elektri-, vee- ja kanalisatsioonisüsteemi ettevalmistamine on kliendi ülesanne.
- Toote kohaleasetamisel pärast paigaldamist või puhastamist vältige vee sisse- ja väljalaskevoolikute ning toitejuhtme kokkusurumist, muljumist ja väänamist.
- Veenduge, et toote paigaldab ja ühendab elektrisüsteemiga volitatud hooldustehnik. Tootja ei vastuta kahju eest, mis on tingitud kvalifitseerimata isikute tehtud protseduuridest.
- Enne paigaldamist vaadake, et tootel ei oleks defekte. Defektide esinemisel ärge laske toodet paigaldada. Kahjustatud toode võib kujutada ohtu.

4.1.1 Sobiv paigalduskoht

- Paigaldage seade kõvale ja tasasele põrandale. Ärge asetage seda pikkade narmastega vaibale vms pinnale.
- Pesumasina ja kuivati kogukaal (koos pesu ja veega) ja üksteise peale asetatuna on 180 kg. Asetage toode piisava kandevõimega kindlale ja ühetasasele põrandale!
- Ärge jätke toitejuhet seadme alla.
- Ärge paigaldage seadet kohta, kus temperatuur langeb alla 0 °C.
- Vibratsiooni ja müra vähendamiseks on soovitatav jätta masina külgedele vaba ruumi.
- Astmelise põranda korral ärge paigutage seadet astme servale või platvormile.
- Ärge asetage pesumasinale ega kasutage pesumasina peal soojusallikaid nagu kuumusplaadid, triikraud, ahjud jne.

4.1.2 Pakkematerjalide eemaldamine(kui tugevdamine on olemas)



Pakkematerjalide eemaldamiseks kallutage seadet tahapoolle. Eemaldage pakkematerjalid, tõmmates lindist. Ärge tehke seda toimingut üksi.

4.1.3 Transpordifiksaatorite eemaldamine

1. Keerake kõik poldid asjakohase võtmega lahti, kuni neid saab lõdvalt keerata.
2. Ettevaatlikult transpordipolte keerates eemaldage need masina küljest.
3. Paigaldage tagaküljel paiknevatesse avadesse plastkatted, mille leiате kasutusjuhendi kotist.

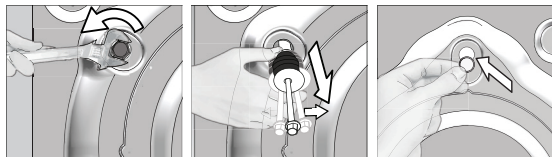

ETTEVAATUST! Eemaldage transpordipoldid enne pesumasina kasutamist! Muidu saab toode kahjustada.



Hoidke transpordipolte kindlas kohas - teil võib neid tulevikus pesumasina transportimisel vaja minna.

Paigaldage transpordipoldid nende eemaldamisele vastupidises järjekorras.

Ärge kunagi transportige toodet ilma korralikult kinnitatud transpordipoltideta!

4.1.4 Seadme ühendamine veetorustikuga



Toote tööks vajalik veesurve on 1–10 baari (0,1–1 MPa). Et masin töötaks tõrgeteta, peab täiesti avatud kraanist ühe minuti jooksul välja voolama 10–80 liitrit vett. Kui veesurve on suurem, paigaldage reduktsioonklapp.



ETTEVAATUST! Ühe sisselaskeavaga mudeleid ei tohi ühendada kuumaveetoriga. Sellisel juhul võib pesu kahjustada saada või seade töö katkestada ja kaitserežiimile lülituda.

ETTEVAATUST! Ärge kasutage uut seadet vanade või kasutatud sisselaskevoolikutega. Need võivad põhjustada pesu määrdumist.

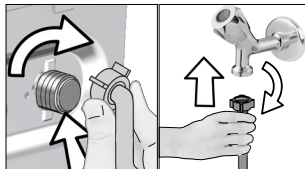

1. Keerake vooliku mutrid käega kinni. Ärge kunagi kasutage mutrite kinnikeeramiseks mutrivõtit.
2. Pärast vooliku ühendamist kontrollige, kas ühenduskohad lekivad, keerates kraanid täielikult lahti. Lekete korral keerake kraan kinni ja eemaldage mutter. Pärast tihendi kontrollimist keerake mutter korralikult kinni. Veelekete ja nendest põhjustatud kahjustuste vältimiseks veenduge, et seadme mittekasutamisel on kraanid kinni keeratud.

4.1.5 Tühjendusvooliku ühendamine äravoolutoruga

- Ühendage tühjendusvoolik otse äravoolutoru, kloseti või vanniga.



ETTEVAATUST! Kui voolik vee väljalaskmise ajal lahti tuleb, tekib pesuruumis uputus. Kuuma pesuveega kõrvetada saamise oht! Et vältida selliseid olukordi ja veenduda, et masina vee sissevõtmine ja väljalaskmine toimub probleemideta, kinnitage tühjendusvoolik korralikult.

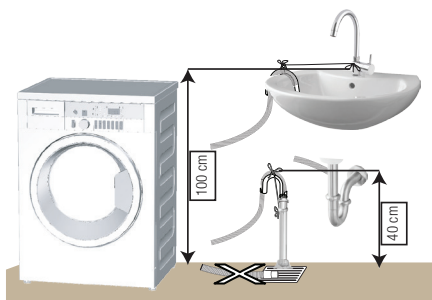

- Ühendage tühjendusvoolik vähemalt 40 cm ja kuni 100 cm kõrgusele.
- Kui tühjendusvoolik paigaldada põrandale või põranda lähedale (kõrgus põrandast alla 40 cm) järsu tõusunurgaga, siis on vee äravool raskendatud ja pesu võib jääda liiga märjaks. Sestap järgige joonisel näidatud kõrgusi.

- Et vältida musta vee voolamist tagasi masinasse ja hõlbustada vee äravoolu, ärge pange vooliku otsa väljavoolanud vee sisse ega suruge seda kanalisatsiooniavas rohkem kui 15 cm sügavusele. Kui voolik on liiga pikk, lõigake see lühemaks.
- Vooliku peal ei tohi tallata ja vooliku otsa ei tohi painutada ega muljuda äravoolutoru ja masina vahele.
- Kui voolik on liiga lühike, kasutage selle pikendamiseks pikendusvoolikut (originaal). Voolik ei tohi olla pikem kui 3,2 m. Veeleketest tingitud kahju vältimiseks tuleb väljalaskevooliku ja pikendusvooliku ühendus sobiva fiksaatoriga kinnitada, et see lahti ei tuleks ja lekkima ei hakkaks.

4.1.6 Seadme jalgade reguleerimine



ETTEVAATUST! Et toote töömüra ja vibratsioon oleksid minimaalsed, peab see olema loodis ja toetuma kindlalt jalgadele. Masina loodimiseks reguleerige selle jalgu. Muidu võib toode kohalt nihkuda ning ümberkaudseid objekte muljuda või vibreerima hakata.

ETTEVAATUST! Ärge kasutage lukustusmutrite avamiseks tööriistu. Muidu võite neid vigastada.

1. Keerake pesumasina jalgade lukustusmutrid käega lahti.
2. Reguleerige jalgu nii, et seade seisaks stabiilselt ja ei kõiguks.
3. Keerake kõik lukustusmutrid uuesti käega kinni.

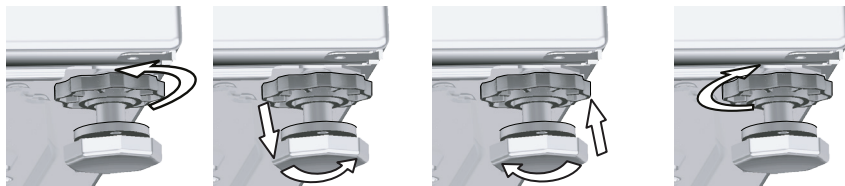

4.1.7 Seadme ühendamine vooluvõrku

Ühendage toode maandatud seinakontakti, mida kaitseb 16 A kaitse. Meie firma ei vastuta kahjude eest, mis võivad tekkida toote kasutamisel maanduseta (isegi kui see on kohalike eeskirjadega lubatud).

- Ühendamisel tuleb järgida riigis kehtivaid eeskirju.
- Elektriabla juhtmestik peab vastama seadme nõuetele. Soovitatav on kasutada rikkevoolukaitselüliti (GFCI).
- Toitejuhtme pistik peab olema pärast seadme paigaldamist kergesti ligipääsetav.
- Kui kohaliku elektrisüsteemi kaitsme või rikkevoolu kaitselüliti nimivoolutugevus on alla 16 ampri, siis laske kvalifitseeritud elektrikul paigaldada 16-ampri kaitse.
- Võrgupinge peab vastama lõigus "Tehnilised näitajad" toodud pingele.
- Ärge kasutage seadme ühendamiseks pikendusjuhtmeid ega harupesasid.



ETTEVAATUST! Vigastatud toitejuhtmed tuleb lasta välja vahetada volitatud hooldustehnikul.

4.1.8 Esmakordne kasutamine



Enne, kui asute toodet kasutama, veenduge, et kõik lõikudes „Olulised ohutus- ja keskkonnakaitsesuhtised“ ja „Paigaldamine“ kirjeldatud ettevalmistused on tehtud.

Et valmistada toode ette pesupesemiseks, tehke esimene pesu trumli puhastamise programmiga. Kui see programm pole teie masinas saadaval, kasutage lõigus 4.4.2. kirjeldatud meetodit.



Kasutage pesumasina jaoks sobivat katlakivieemaldusvahendit.

Seoses tootmise käigus tehtud kvaliteedikontrolliga võib seadmesse olla jäänud veidi vett. See ei kahjusta toodet.

4.2 Ettevalmistused

4.2.1 Pesu sorteerimine

- * Sorteeri pesu vastavalt kangatüübile, värvile, määrdumisastmele ja lubatud veetemperatuurile.
- * Järgige alati riiete etiketidel olevaid juhiseid.

4.2.2 Pesu ettevalmistamine pesemiseks

- Metalldetailidega (nt rinnahoidjate tugikaared, rihmapandlad, metallnööbid) esemed võivad pesumasinat kahjustada. Eemaldage metalldetailid või asetage metalldetailidega esemed pesukoti, padjapüüri vms sisse.
- Eemaldage taskustest kõik esemed (nt mündid, pastakad ja kirjaklambrid), keerake taskud pahupidi ja pühkige harjaga üle. Taskutesse jäänud esemed võivad tekitada müra või masinat kahjustada.
- Pisiesemed (nt laste sokid, nailonsukad jms) asetage pesukoti, padjapüüri vms sisse.
- Kardinaid masinasse asetades ärge suruge neid kokku. Eemaldage kardinate riputusklambrid.
- Tõmmake lukud kinni, õmmelge lahtised nööbid kindlalt ette ja parandage lõhkikärisenud kohad.
- Peske pesu etikettidega "Masinpesu" või "Käsipesu" ainult vastavaid programme kasutades.
- Ärge peske värvilisi ja valgeid esemeid koos. Uued tumedat värvi puuvillased esemed võivad väga tugevalt värvi anda. Peske neid eraldi.
- Tõrksaid plekke tuleb enne pesemist korralikult töödelda. Kahtluste korral küsige nõu keemilisest puhastusest.
- Kasutage ainult masinpesuks sobivaid värve/värvimutjtjaid ja katlakivieemaldeid. Järgige alati pakendil olevaid juhiseid.
- Püksid ja õrnad esemed pöörake enne pesemist pahupidi.
- Angooravillast esemeid hoidke enne pesemist paar tundi sügavkülmikus. See aitab vähendada villakiudude lahtitulemist.
- Pesu, millele on ladestunud selliseid aineid nagu jahu, lubjatolm, piimapulber vms, tuleb enne masinasse asetamist raputada. Aja jooksul võivad pesule ladestunud tolmu ja pulberjad ained koguneda masina sisedetailidele ja masinat kahjustada.

4.2.3 Elektrikokkuhoid

Alljärgnev teave aitab teil toodet kasutades keskkonda ja elektrienergiat säästa.

- Kasutage seadet valitud programmis lubatud suurimal võimsusel, kuid vältige ülekoormust; vt "Programmide ja kulu tabel". Vt "Programmide ja kulu tabel".
- Järgige alati pesuvahendi pakendil olevaid juhiseid.
- Vähemäärdundu pesu peske madalal temperatuuril.
- Kui pesu on vähe ja see ei ole tugevalt määrdundu, kasutage lühemaid programme.
- Kui riided ei ole tugevalt määrdundu ja neil ei ole plekke, ärge kasutage eelpesu ja kõrget temperatuuri.
- Kui kavatsete kuivatada pesu kuivatis, valige pesemise käigus suurim soovitatud tsentrifuugimiskiirus.
- Ärge kasutage pakendil ettenähtud kogusest rohkem pesuvahendit.

4.2.4 Pesu asetamine masinasse

1. Avage pesuluuk.
2. Asetage pesu lõdvalt masinasse.
3. Sulgemiseks lükake luuki, kuni kuulete lukustusheli. Veenduge, et ükski ese pole ukse vahele jäänud. Programmi töötamise ajal on pesumasina uks lukustatud. Ust saab avada alles veidi aega pärast programmi lõppemist.

4.2.5 Õiged pesukogused

Maksimaalne pesukogus sõltub pesu tüübist, määrdumisastmest ja soovitud pesuprogrammist. Masin reguleerib veekogust automaatselt vastavalt sellesse asetatud pesu kaalule.



HOIATUS: järgige "Programmide ja kulu tabelis" toodud juhiseid. Kui masinas on liiga palju pesu, võib tulemus soovida jätta. Samuti võib tekkida müra ja vibratsioon.

4.2.6 Pesuvahendi ja pesupehmdaja kasutamine



Kui kasutate pesuvahendit, pesupehmdajat, tärpeldusainet, riidevärvi, pesuvalgendit või pleegitusvahendit, lugege pakendilt tootja juhiseid ja järgige koguste kohta antud soovitusi. Kasutage mõõtetopsi, kui see on olemas.

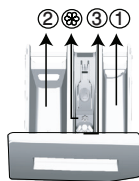

Pesuvahendi sahtel koosneb kolmest lahtrist:

- (1) eelpesu;
- (2) põhipesu;
- (3) pesupehmdaja;
- (*) pesupehmdaja lahtris on veel ka sifoon.

Pesuvahend, pesupehmdaja jm puhastusvahendid

- Lisage pesuvahend ja pesupehmdaja enne pesuprogrammi käivitamist.
- Ärge jätke pesuvahendi dosaatorit pesutsükli ajaks avatuks!
- Kui programm ei sisalda eelpesu, siis ärge pange pesuvahendit eelpesu lahtrisse (lahter nr 1).
- Kui programm sisaldab eelpesu, ärge pange eelpesu lahtrisse vedelat pesuvahendit (lahter nr 1).
- Kui kasutate pesuvahendikotti või doseerimisballi, ärge valige eelpesu sisaldavat programmi. Asetage pesuvahendikott või doseerimisball pesuga koos otse masinasse.

Kui kasutate vedelat pesuvahendit, ärge unustage asetamast vedela pesuvahendi mahutit põhipesu lahtrisse (lahter nr 2).

Pesuvahendi tüübi valimine

Pesuvahendi tüüp sõltub pestavate esemete tüübist ja värvusest.

- Värvilist ja valget pesu peske erinevate pesuvahenditega.
- Õrnast materjalist riideid peske ainult õrnale pesule sobiva spetsiaalse pesuvahendiga (vedel pesuvahend, villašampoon vms).
- Tumedat värvi riide ja vatitekkide pesemiseks on soovitatav kasutada vedelat pesuvahendit.
- Villast pesu peske villapesuvahendiga.



ETTEVAATUST! Kasutage ainult pesumasinate jaoks ette nähtud pesuvahendeid.

ETTEVAATUST! Ärge kasutage seebipulbrit.

Pesuvahendi koguse määramine

Pesuvahendi kogus sõltub pesu kogusest, määrdumisastmest ja vee karedusest.

- Ärge kasutage pesuvahendit pakendil soovitatud kogusest rohkem, et vältida liigse vahu teket, ebapiisavat loputamist, raha raiskamist ja muidugi ka keskkonna reostamist.
- Kui pesu on vähe ja see ei ole tugevalt määrdunud, kasutage vähem pesuvahendit.

Pesupehmdaja kasutamine

Kallake pesupehmdaja pesuvahendisahtli pesupehmdaja lahtrisse.

- Ärge kasutage pesupehmdajat lubatud piirist rohkem (tähis > max <).
- Kui pesupehmdaja on liiga paks, lahjendage seda enne pesuvahendisahtlisse kallamist veega.

Vedela pesuvahendi kasutamine

Kui tootega on kaasas vedela pesuvahendi tops:

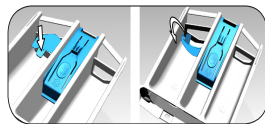

- Kui soovite kasutada vedelat pesuvahendit, vajutage seadme pööramiseks näidatud punkti. Eemalduv osa toimib vedela pesuvahendi tõkkena.
- Asetage vedela pesuvahendi mahuti lahtrisse nr 2.
- Kui vedel pesuvahend on liiga paks, lahjendage seda enne pesuvahendi mahutisse kallamist veega.

Kui tootega ei ole kaasas vedela pesuvahendi topsi:

- Eelpesu sisaldava programmi puhul ärge kasutage vedelat pesuvahendit.
- Viitstardi kasutamisel määrab vedel pesuvahend riideid. Kui kavatsete kasutada viitstarti, ärge kasutage vedelat pesuvahendit.

Pesugeeli või -tablettide kasutamine

- Kui kasutate vedelat pesugeeli ja teie masinal ei ole spetsiaalset vedela pesuvahendi topsi, pange pesugeel esimese vee sissevõtu ajal põhipesu lahtrisse. Kui teie masinal on vedela pesuvahendi tops, täitke see enne pesuprogrammi käivitamist pesuvahendiga.
- Kui kasutate paksu konsistentsiga pesugeeli või kapseldatud vedelat pesuvahendit, pange see enne pesuprogrammi käivitamist otse trumlisse.
- Asetage pesutablett põhipesu lahtrisse (lahter nr 2) või enne pesuprogrammi käivitamist otse trumlisse.

Tärgeldusvahendi kasutamine

- Nii vedel kui ka pulbriline sooda ja riidevärv pannakse pesupehmedaja lahtrisse. Ärge kasutage ühe ja sama pesutsükli ajal korraga nii pesupehmedajat kui ka tärgeldusvahendit. Pärast tärgeldusvahendi kasutamist pühkige pesumasina sisepindu puhta niiske lapiga.

Katlakivieemaldaja kasutamine

- Vajadusel kasutage pesumasina jaoks ette nähtud katlakivieemaldajat.

Pesuvalgendi kasutamine

- Valige eelpesuprogramm ja lisage pesuvalgendi eelpesu alguses. Ärge pange pesuvahendit kunagi eelpesu lahtrisse. Teine võimalus on valida lisaloputusega programm ja lisada pesuvalgendi pesuvahendisahtli kaudu sel ajal, kui masin võtab sisse esimest loputusvett.
- Pesuvalgendit ja pesuvahendit ei tohi kokku segada.
 - Lisage pesuvalgendit väga vähe (umbes 50 ml) ja loputage riideid põhjalikult, sest valgendi põhjustab nahaärritust. Ärge valage pesuvalgendit pesule ja ärge kasutage seda värvilise pesu korral.
 - Hapnikupõhise pleegitusvahendi kasutamise korral valige programm, mis peseb pesu madalal temperatuuril.
 - Hapnikupõhist pleegitusvahendit saab kasutada koos pesuvahendiga. Kui see pole aga sama konsistentsiga, siis lisage esmalt pesuvahend pesuvahendi dosaatori sahtlisse 2 ja oodake, kuni masin uhub vee sissevõtmisel pesuvahendi ära. Pleegitusvahend lisage sama sahtli kaudu enne, kui masin vee sissevõtu lõpetab.

4.2.7 Näpunäiteid pesu pesemiseks

		Rõivad			
		Heledates toonides ja valge pesu	Värviline pesu	Musta värvi või tumedates toonides pesu	Õrn materjal, villane, siid
		(Soovituslik temperatuurivahemik vastavalt määrdumisastmele: 40-90 °C)	(Soovituslik temperatuurivahemik vastavalt määrdumisastmele: külm kuni -40 °C)	(Soovituslik temperatuurivahemik vastavalt määrdumisastmele: külm kuni -40 °C)	(Soovituslik temperatuurivahemik vastavalt määrdumisastmele: külm kuni -30 °C)
Määrdumisaste	Tugevalt määrdunud (raskesti eemaldatavad plekid: nt rohu-, kohvi-, puuvilja- ja vereplekid)	Võimalik, et plekke tuleb enne pesu töödelda või kasutada eelpesu. Valgele pesule mõeldud pulbrilisi ja vedelaid pesuvahendeid võib kasutada tugevalt määrdunud pesu puhul soovitatavas koguses. Savi- ja mullaplekkide ning pleegitusainete suhtes tundlike plekkide eemaldamiseks on soovitatav kasutada pulbrilisi pesuvahendeid.	Värvilisele pesule mõeldud pulbrilisi ja vedelaid pesuvahendeid võib kasutada tugevalt määrdunud pesu puhul soovitatavas koguses. Savi- ja mullaplekkide ning pleegitusainete suhtes tundlike plekkide eemaldamiseks on soovitatav kasutada pulbrilisi pesuvahendeid. Kasutage ilma valgendita pesuvahendeid.	Värvilisele ja tumedates toonides pesule sobivaid vedelaid pesuvahendeid võib kasutada tugevalt määrdunud pesu puhul soovitatavas koguses.	Eelistage õrna pesu jaoks toodetud vedelaid pesuvahendeid. Villaseid ja siidist riideid tuleb pesta spetsiaalse villapesuvahendiga.
	Mõõdukalt määrdunud (näiteks kraale ja mansettidele jäänud plekid)	Valgele pesule mõeldud pulbrilisi ja vedelaid pesuvahendeid võib kasutada mõõdukalt määrdunud pesu puhul soovitatavas koguses.	Värvilisele pesule mõeldud pulbrilisi ja vedelaid pesuvahendeid võib kasutada mõõdukalt määrdunud pesu puhul soovitatavas koguses. Kasutada tohib pesuvahendeid, mis ei sisalda pesuvalgendit.	Värvilisele ja tumedates toonides pesule sobivaid vedelaid pesuvahendeid võib kasutada mõõdukalt määrdunud pesu puhul soovitatavas koguses.	Eelistage õrna pesu jaoks toodetud vedelaid pesuvahendeid. Villaseid ja siidist riideid tuleb pesta spetsiaalse villapesuvahendiga.
	Kergelt määrdunud (silmaga nähtavaid plekke pole)	Valgele pesule mõeldud pulbrilisi ja vedelaid pesuvahendeid võib kasutada kergelt määrdunud pesu puhul soovitatavas koguses.	Värvilisele pesule mõeldud pulbrilisi ja vedelaid pesuvahendeid võib kasutada kergelt määrdunud pesu puhul soovitatavas koguses. Kasutada tohib pesuvahendeid, mis ei sisalda pesuvalgendit.	Värvilisele ja tumedates toonides pesule sobivaid vedelaid pesuvahendeid võib kasutada kergelt määrdunud pesu puhul soovitatavas koguses.	Eelistage õrna pesu jaoks toodetud vedelaid pesuvahendeid. Villaseid ja siidist riideid tuleb pesta spetsiaalse villapesuvahendiga.

4.3 Toote kasutamine

4.3.1 Juhtpaneel

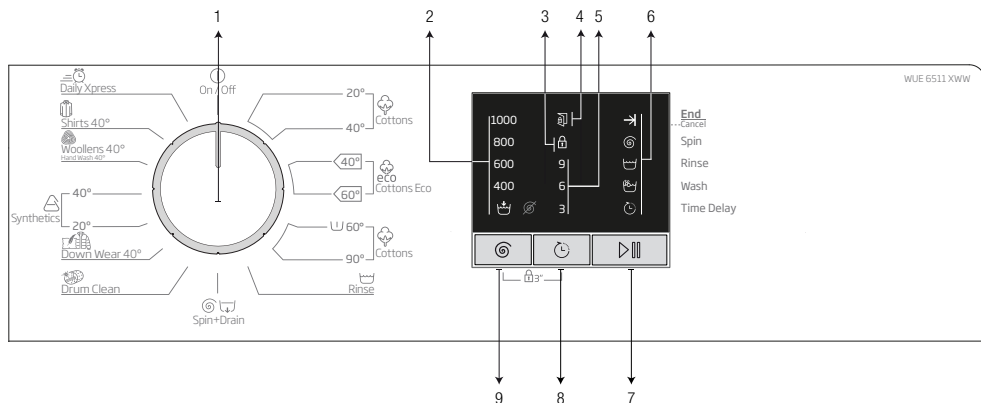

- 1 - Programmi valimise lüliti (ülemises asendis sisse/välja lülitus)
- 2 - Tsentrifuugimiskiiruse näidiku valgusdiodid
- 3 - Lapseluku valgusdiod
- 4 - Ukse lukustuse valgusdiod

- 5 - Viitstardi näidiku valgusdiodid
- 6 - Programmietapi valgusdiodid
- 7 - Käivitus-/seiskamisnupp
- 8 - Viitstardi seadistuse nupp
- 9 - Tsentrifuugimiskiiruse reguleerimise nupp



4.3.2 Masina ettevalmistamine

1. Veenduge, et voolikud on korralikult ühendatud.
2. Ühendage pesumasin vooluvõrku.
3. Keerake kraan lõpuni lahti.
4. Asetage pesu masinasse.
5. Lisage pesuvahend ja pesupehmedaja.

4.3.3 Programmi valimine ja näpunäited pesu pesemiseks

1. Valige pesu tüüpi, kogust ja määrumisastet arvestades sobiv programm, juhindudes allpool olevast "Programmide ja kulu tabelist" ja temperatuuritabelist.
2. Valige programmilüliti abil soovitud programm.





4.3.4 Programmide ja kulu tabel

ET							
Programm		Maksimumkogus (kg)	Programmi kestus (- min)	Veevalu (l)	Energiakulu (kWh)	Maksimumkiirus***	
Cottons	90	6	180	83	1,95	1000	
	40	6	180	81	0,95	1000	
	20	6	180	81	0,50	1000	
Prewash-Cottons		60	6	200	92	1,80	1000
Cottons Eco	60**	6	255	46,4	0,918	1000	
	60**	3	205	35,4	0,490	1000	
	40**	3	205	35,0	0,485	1000	
Synthetics	40	2,5	120	66	0,75	1000	
	20	2,5	120	66	0,25	1000	
Daily Xpress		30	6	28	60	0,15	1000
Woollens / Hand Wash		40	1,5	65	45	0,45	1000
Down Wear		40	1,5	105	85	0,80	1000
Shirts		40	2,5	80	42	0,60	800
Drum Clean		90	-	160	67	2,10	600

** : Energiamärgise programm (EN 60456 Ed.3).

***: Kui pesumasina maksimaalne tsentrifuugimiskiirus on sellest väärtusest väiksem, ulatub valitav kiirus maksimaalse tsentrifuugimiskiiruseni.

- : Maksimaalset pesukogust vaadake programmi kirjeldusest.

	** "Puuvill, ökonoomne 40 °C ja Puuvill, ökonoomne 60 °C on standardprogrammid." Need programmid kannavad nimesid 40 °C puuvilla standardprogramm ja 60 °C puuvilla standardprogramm ning on tähistatud juhtpaneelil vastavate sümbolitega   .
	Vee- ja elektrikulu võib varieeruda olenevalt veesurve, vee karedusest ja temperatuurist, ümbritseva keskkonna temperatuurist, pesu kogusest ja tüübist, lisafunktsioonide kasutamisest, tsentrifuugimiskiirusest ja pingekõikumistest.
	Olenevalt masinasse pandud pesu hulgast võib reaalse pesutsükli kestus erineda programmi ja kulu tabeli ajast 1-1,5 tunni võrra. Pesutsükli kestust värskendatakse pesemise alguses.

Süntheetikaprogrammide tüüpväärtused (ET)						
	Pesukogus (kg)	Veetarbimine (l)	Energiaarbimine (kWh)	Programmi kestus (min)	Allesjääv niiskusesisaldus (%)** ≤ 1000 p/min	Allesjääv niiskusesisaldus (%)** > 1000 p/min
Süntheetika 40	2,5	66	0,75	105/140	45	40
Süntheetika 20	2,5	66	0,25	105/140	45	40

** Allesjääva niiskusesisalduse väärtused võivad varieeruda vastavalt valitud tsentrifuugimiskiirusele.

4.3.5 Põhiprogrammid

Olenevalt kanga tüübist saab kasutada järgmisi põhiprogramme:

- **Cottons (Puuvill)**

Selle programmiga saate pesta puuvillasest materjalist pesu (linad, voodipesu, käterätikud, hommikumantlid, aluspesu jne). Pesemine toimub jõuliselt ja pikema pesutsükliga.

- **Synthetics (Süntheetika)**

Selle programmiga saate pesta sünteetilisest materjalist riideid (särgid, pluusid, süntheetikat/ puuvilla sisaldavad segakangad jne). Puuvillaprogrammiga võrreldes kasutatakse pesu pesemiseks kergemaid liigutusi ja lühemat pesutsüklit. Kardinate ja tülli korral on soovitatav kasutada programmi Süntheetika 20 °C või 40 °C.

- **Woollens / Hand Wash (Villane / Käsipesu)**

Seda programmi saate kasutada villaste riiete õrnade pesuesemete pesemiseks. Selles programmis kasutatakse ettevaatlikke pesemisliigutusi, et vältida pesu kahjustamist.



APPAREL CARE

„Käesoleva masina villaste riiete pesuprogramm on saanud Woolmark Company heakskiidu masinpesu taluvate villaste riiete pesemiseks tingimusel, et riiete pesemisel järgitakse tooteetiketile märgitud ja pesumasina tootja poolt antud juhiseid. M14022“
„Suurbritannias, Iirimaa, Hongkongis ja Indias on Woolmarki kaubamärk sertifitseeritud.“

4.3.6 Lisaprogrammid

Erijuhtudeks on masinas saadaval lisaprogrammid.



Lisaprogrammide valik on masinas saadaval.

- **Cottons Eco (Puuvill, ökonoomne)**

Selle säästliku programmiga saab pesta puuvillaprogrammiga pesemiseks mõeldud pesu kauem, saavutades väga hea pesutulemuse.



Puuvillaste riiete ökonoomne programm kulutab teiste puuvillaprogrammidega võrreldes vähem elektrit.

- **Prewash-Cottons (Puuvilla eelpesu)**

Valige see programm ainult tugevalt määrdundu pesu puhul. Lisage pesuvahend eelpesu lahtrisse.

- **Daily Xpress (Igapäevane kiirpesu)**

Selle programmiga saate lühikese ajaga pesta vähemäärdundu riideid.

• Shirts (Särgid)

Selle programmiga saab koos pesta puuvillasest, sünteetilisest ja segamaterjalist särke. See vähendab kortse. Rakendatakse eeltöötuse algoritmi.

- Pange eeltöötusainet otse riieteile või lisage seda koos pesuainega vee sissevõtmise ajaks põhipesu lahtrist. Nii peseb masin neid lühikest aega ja särkide kasutusiga pikeneb.

• Down Wear (Sulerõivad)

Selle programmiga saate pesta sulgi sisaldavaid mantleid, veste, jakke, jne, kui neli on etikett „masinpestav“. Tänu spetsiaalsele tsentrifuugimisprofiilile tagatakse vee jõudmine sulgede vahel asuvatesse õhuavadesse.

• Drum Clean (Trumli puhastus)

Kasutage seda programmi regulaarselt (kord 1–2 kuu jooksul) trumli puhastamiseks ja vajaliku hügieeni tagamiseks. Käitage programmi, kui seade on täiesti tühi. Parema tulemuse saavutamiseks lisage pesuvahendi lahtrisse nr 2 pesumasinale mõeldud pulbrilist katlakiviemaldit. Kui programm on lõppenud, jätke pesumasinaks lahti, et masina sisemus saaks kuivada.



Tegu ei ole pesuprogrammiga. See on hooldusprogramm.

Ärge käivitage seda programmi, kui masin pole tühi. Kui püüate seda teha, tuvastab masin, et see pole tühi, ja katkestab programmi.

4.3.7 Eriprogrammid

Kindlaks otstarbeks saate valida mõne järgmistest programmideist.

• Rinse (Loputus)

Seda programmi kasutage siis, kui soovite riideid eraldi loputada või tärgeldada.

• Spin+Drain (Tsentrifuugimine + vee äravool)

Seda funktsiooni saate kasutada vee eemaldamiseks riideesemetelt või vee äravooluks seadmet. Enne programmi käivitamist valige soovitud tsentrifuugimiskiirus ning vajutage käivitus-/seiskamisnuppu. Esmalt tühjendatakse masin veest. Seejärel tsentrifuugitakse pesu määratud kiirusel ja nõrutatakse veest.

Kui soovite ainult vee äravoolu ilma tsentrifuugimiseta, siis valige programm "Vee äravool+Tsentrifuugimine" ja seejärel tsentrifuugimiskiiruse nupu abil ilma tsentrifuugimiseta režiim. Vajutage käivitus-/seiskamisnuppu.



Õrnade esemete pesemisel kasutage väiksemat tsentrifuugimiskiirust.

4.3.8 Kiiruse valimine

Iga uue programmi valimisel kuvatakse ekraanile valitud programmi soovituslik tsentrifuugimiskiirus. Tsentrifuugimiskiiruse vähendamiseks vajutage tsentrifuugimiskiiruse reguleerimise nuppu. Tsentrifuugimiskiirus väheneb järk-järgult. Seejärel ilmuvad ekraanile olenevalt toote mudelist valikud „Rinse hold“ („Loputusvee jätmise paaki“) ja „No Spin“ („Tsentrifuugimiseta“). Kui valitud on „Tsentrifuugimiseta“, ei süti lopustaseme tuled.

Loputusvee jätmise paaki

Kui te ei soovi pesu kohe pärast programmi lõpetamist välja võtta, siis võite kasutada loputusvee paaki jätmise funktsiooni ja hoida pesu viimases loputusvees, et vältida pesu kortsumist veest tühjendatud masinas. Kui soovite vee eemaldada ilma tsentrifuugimiseta, vajutage pärast seda protsessi käivitus-/seiskamisnuppu. Programm jätkub ja lõpeb pärast vee väljalaskmist.

Kui soovite tsentrifuugida vette jäetud pesu, reguleerige tsentrifuugimiskiirust ja vajutage käivitus-/seiskamisnuppu.

Programm jätkub. Vesi lastakse välja, pesu tsentrifuugitakse ja programm viiakse lõpule.



Kui programm ei ole veel jõudnud tsentrifuugimisfaasi, saate kiirust muuta ilma, et peaksite lülitama masina pausirežiimile.

4.3.9 Viitstart

Viitstardi funktsiooniga saab programmi käivitamist kuni 3, 6 või 9 tundi edasi lükata.



Kui valite viitstardi, ärge kasutage vedelat pesuvahendit! Pesule võivad jääda plekid.

1. Avage pesumasina uks, asetage pesu masinasse ja lisage pesuvahendit vms.
2. Valige pesuprogramm ja tsentrifuugimiskiirus.
3. Vajutage soovitud aja määramiseks viitstardi nuppu. Kui vajutate nuppu üks kord, käivitub programm 3 tunni pärast. Kui vajutate sama nuppu uuesti, käivitub programm 6 tunni pärast, ja kui vajutate nuppu kolmandat korda, käivitub programm 9 tunni pärast. Kui vajutate viitstardi nuppu veel kord, siis viitstardi funktsioon tühistatakse.
4. Vajutage käivitus-/seiskamisnuppu. Iga 3 tunni järel kustub eelmise viitstardi aja märgutuli ja süttib järgmise viitstardi aja märgutuli.
5. Aja pöördarvestuse lõpus lülituvad kõik viitstardi tuled välja ja käivitub valitud programm.



Pärast viitstardi määramist saate lülitada pesumasina pausirežiimile ja lisada masinasse pesu.

Viitstardi aja muutmise

Kui soovite viitstardi aega pöördarvestuse ajal muuta, tuleb programm tühistada ja määrata viitstardi aeg uuesti.

Viitstardi tühistamine

Kui soovite viitstardi tühistada ja pesuprogrammi kohe käivitada:

1. Lülitage programmilüliti mis tahes programmile. Viitstardi funktsioon tühistatakse. Tuli Lõpp/Tühistus vilgub katkematult.
2. Seejärel valige uuesti programm, mida soovite käivitada.
3. Pesuprogrammi käivitamiseks vajutage käivitus-/seiskamisnuppu.

4.3.10 Programmi käivitamine

1. Pesuprogrammi käivitamiseks vajutage käivitus-/seiskamisnuppu.
2. Süttib programmi käivitumist näitav märgutuli.

4.3.11 Lapselukk

Kasutage lapseluku funktsiooni, et lapsed ei saaks masinat kasutada. Nii saate välistada töötava programmi muutmise.



Kui ajal, mil lapselukk on sisse lülitatud, keeratakse programmilüliti, vilgub lapseluku valgusdiod 3 korda. Lapselukk ei võimalda muuta programme ja valitud kiirust.

Kui ajal, mil lapselukk on sisse lülitatud, valitakse programmilüliti abil teine programm, töötab masin sellest hoolimata edasi varem valitud programmis.

Kui lapselukk on sisse lülitatud ja masin töötab, saate lülitada masina pausirežiimile lapseluku välja lülitamata, keerates programmilüliti sisse/välja lülitamise asendisse. Kui keerate hiljem programmilüliti, siis programm jätkub.

Lapseluku sisselülitamiseks tehke järgmist.

Vajutage 3 sekundit kiiruse ja viitstardi nuppe. Selle 3 sekundi jooksul hakkab lapseluku valgusdiod vilkuma. Kui valgusdiod jääb püsivalt põlema, võite nupud vabastada.

Lapseluku väljalülitamiseks tehke järgmist.

Vajutage mis tahes programmi töötamise ajal 3 sekundit kiiruse ja viitstardi nuppe. Selle 3 sekundi jooksul hakkab lapseluku valgusdiod vilkuma. Kui valgusdiod kustub, võite nupud vabastada.



Lisaks eespool kirjeldatud meetodile saab lapseluku välja lülitada ka nii: keerata programminupp asendisse "Sees/Väljas", kui ükski programm ei tööta, ja valida teine programm.

Pärast voolukatkestust või masina eemaldamist vooluvõrgust ei lülitata lapseluku välja.

4.3.12 Programmi kulg

Töötava programmi kulgu saab jälgida programminäidiku kaudu. Igas programmietapis süttib vastav märgutuli ja kustub lõpuleviidud etapi märgutuli.

Programmi töötamise ajal saate programmi katkestamata muuta kiirust. Selleks peab masin olema muudetavale funktsioonile eelnevas faasis. Kui muudatus ei ole programmiga kooskõlas, vilgub vastav tuli 3 korda.



Kui masin ei lähe üle tsentrifuugimisetappi, võib programm olla loputusjärgse leotuse režiimis või pesu ebaühtlase jaotuse tõttu pesumasinas on käivitunud automaatne ebaühtlase jaotuse tuvastussüsteem.

4.3.13 Pesumasina ukse lukustus

Pesumasina uksele on lukustussüsteem, mis takistab ukse avamist, kui veetase seda ei võimalda.

Masina lülitamisel pausirežiimile hakkab ukse märgutuli vilkuma. Masin kontrollib veetaset. Kui veetase on sobiv, siis ukse märgutuli kustub ja pesumasina ukse saab 1-2 minuti jooksul avada. Kui veetase pole sobiv, siis jääb ukse märgutuli põlema ja pesumasina ust ei saa avada. Kui teil on vaja avada pesumasina üks siis, kui ukse märgutuli põleb, peate poolelioleva programmi tühistama. Vt „Programmi tühistamine“

4.3.14 Valikute muutmine pärast programmi käivitumist

Pesumasina lülitamine pausirežiimile

Pesumasina lülitamiseks programmi töötamise ajal pausirežiimile vajutage käivitus-/seiskamisnuppu. Programminäidikul hakkab vilkuma poolelioleva programmietapi tuli, andes märku, et pesumasin on lülitatud pausirežiimile.

Kui pesumasina üks on avamisvalmis, siis ukse märgutuli kustub.

Kiiruse muutmine

Programmi töötamise ajal saate muuta programmi kiirust. Vt „Kiiruse valimine“.



Kui muudatus ei ole lubatud, vilgub vastav tuli 3 korda.

Pesu lisamine ja eemaldamine

Kui vee tase on pesumasina ukse avamiseks sobiv, saate programmi töötamise ajal pesu lisada / välja võtta. Selleks tehke järgmist.

1. Pesumasina lülitamiseks pausirežiimile vajutage käivitus-/seiskamisnuppu. Pärast seda hakkab vilkuma vastava programmietapi märgutuli, mille ajal masin lülitatakse pausirežiimile.
2. Oodake, kuni saate avada pesumasina ukse.
3. Avage pesumasina üks ja pange pesu juurde või võtke välja.
4. Sulgege pesumasina üks.
5. Vajaduse korral muutke kiirust.
6. Masina käivitamiseks vajutage käivitus-/seiskamisnuppu.

4.3.15 Programmi tühistamine

Programmi tühistamiseks valige programmilüliti abil mõni teine programm. Eelmine programm tühistatakse. Programmi tühistamisest annab märku tule Lõpp/Tühistus püsiv vilkumine. Programmilüliti keeramisel lõpetab masin programmi, kuid ei käivita vee äravoolu. Kui valite ja käivitate uue programmi, siis käivitub uus valitud programm vastavalt sellele, millises etapis eelmine programm tühistati. Näiteks võib masin võtta sisse lisavett või jätkata pesemist olemasoleva veega.



Mõned programmid võivad alustada masinas oleva vee välja laskmisega. Olenevalt etapist, mille ajal programm tühistati, peate valitud uue programmi jaoks võib-olla lisama veel pesuvahendit ja pesupehmeid.

4.3.16 Programmi lõpp

Kui programm lõpeb, süttib programmietapi näidikul programmi lõpu valgusdiod.

1. Oodake, kuni ukse lukustuse valgusdiod kustub.
2. Masina väljalülitamiseks keerake programmilüliti asendisse sees/väljas.
3. Võtke pesu välja ja sulgege pesumasina uks. Pesumasin on valmis järgmiseks pesutsükliks.

4.3.17 Teie masinal on pausirežiim.

Kui pärast masina programmilülitiga sisselülitamist (keerates lüliti asendist sees/väljas mõnda teise asendisse) programm ei käivitu või valikuetapis ei tehta ühtki muud toimingut või kui 2 minuti jooksul pärast valitud programmi lõppu ei tehta midagi, lülitub masin automaatselt energiasäästurežiimile. Märkutuled muutuvad tuhmimaks. Kui teie masina ekraan näitab ka programmi aega, lülitub see näit samuti täielikult välja. Kui keerate programmi valimise nuppu või vajutate mõnda muud nuppu, lülituvad märkutuled ja ekraan eelmisesse olekusse. Energiasäästurežiimist väljudes võivad tehtud valikud muutuda. Kontrollige enne programmi käivitamist valikute sobivust. Kui vaja, seadistage uuesti. Tegu ei ole rikkega.

4.4 Puhastamine ja hooldus

Regulaarne puhastamine aitab pikendada toote eluiga ja vähendada probleemide ilmnemist.

4.4.1 Pesuvahendi sahtli puhastamine

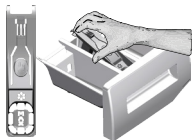

Et vältida pesuvahendi jääkide kuhjumist, puhastage regulaarselt (iga 4-5 pesutsükli järel) pesuvahendi sahtlit, nagu allpool näidatud. Kergitage sifooni tagumist otsa ja eemaldage see joonisel näidatud viisil. Kui pesupehmedaja lahtrisse hakkab kogunema tavapärasest rohkem vee ja pesupehmedaja segu, vajab sifoon puhastamist.

1. Vajutage täpilist punkti sifoonil pesupehmedaja lahtris ja eemaldage sahtel masinast, tõmmates seda enda poole.
2. Peske pesuvahendi sahtel ja sifoon voolava leige veega korralikult puhtaks. Et vältida jääkide kokkupuudet nahaga, kandke kindaid ja puhastage seda asjakohase harjaga.
3. Pärast puhastamist asetage sahtel tagasi kohale ja veenduge, et see on kindlalt paigas.

4.4.2 Pesumasina luugi ja trumli puhastamine

Trumlipuhastusprogrammidega toodete korral vt Toote kasutamine - Programmid



Korrake trumlipuhastust iga 2 kuu järel.

Kasutage pesumasina jaoks sobivat katlakivieemaldusvahendit.



Pärast iga pesukorda veenduge, et trumli sisse ei ole jäänud võõrkehi. Kui joonisel kujutatud lööststihendi avad on ummistunud, puhastage need hambaorgi abil.

Trumli sisse jäänud metallist võõrkehade tekitavad roosteplekke. Puhastage trumli pind plekkidest, kasutades roosteveaba terase puhastusvahendit.

Ärge kunagi kasutage teras- ega traatnuustikut. Need kahjustavad värvitud, kroomitud ja plastpindu.

4.4.3 Korpuse ja juhtpaneeli puhastamine

Pühkige masina korpust vajadusel seebivee või mittesööbiva neutraalse pesugeeliga ja kuivatage pehme lapiga.

Juhtpaneeli puhastamiseks kasutage ainult niisutatud pehmet lappi.

4.4.4 Sissetuleva vee filtrite puhastamine

Mõlema sisselaskeklapi otsas masina tagaküljel ja mõlema sisselaskevooliku torupoole otsas on filter. Need filtrid takistavad vees leiduvate osakeste ja mustuse sattumist pesumasinasse. Määrduvad filtrid vajavad puhastamist.

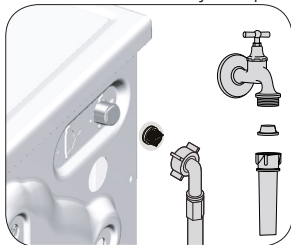

1. Sulgege kraanid.
2. Vee sisselaskeklappide filtriteni pääsemiseks eemaldage sisselaskevoolikutel mutrid. Puhastage filtrid sobiva harjaga. Kui filtrid on liiga määrduvad, tõmmake need puhastamiseks tangide abil välja.
3. Eemaldage filtrid koos tihenditega sisselaskevoolikutel lapikust otsast ja puhastage need jooksva vee all põhjalikult.
4. Asetage tihendid ja filtrid ettevaatlikult tagasi kohale ja keerake nende mutrid käsitsi kinni.

4.4.5 Jääkvee eemaldamine ja pumba filtri puhastamine

Masina filtrisüsteem aitab pesuvee eemaldamisel vältida tahkete esemete (nt nõöbid, mündid ja kangakiud) sattumist pumba tiiviku vahele. Nii ei teki vee väljavoolamisel takistusi ja ühtlasi pikeneb pumba eluiga.

Kui vesi ei voola pesumasinast ära, võib põhjuseks olla pumba ummistunud filter. Filtrit tuleb puhastada ummistuse korral või iga 3 kuu järel. Enne pumba filtri puhastamist tuleb pesumasin veest tühjendada.

Samuti võib kogu vee väljalaskmine vajalikuks osutuda enne masina transportimist (nt kolimisel) ja vee külmumisel.



ETTEVAATUST! Pumba filtrisse jäänud võõrkehaded võivad masinat kahjustada või põhjustada liigset müra.

ETTEVAATUST! Kui seade pole parajasti kasutusel, keerake kraan kinni, ühendage lahti veetoru ja laske masinasse jäänud veel välja voolata, juhuks kui temperatuur langeb alla nulli.

ETTEVAATUST! Pärast iga kasutuskorda sulgege veekraan, mille külge veevoolik on ühendatud.

Määrdundu filtri puhastamiseks ja jääkvee eemaldamiseks:

1. Katkestage elektritoide, eemaldades pistiku vooluvõrgust.



ETTEVAATUST! Temperatuur masina sisemuses võib tõusta kuni 90 kraadini (°C). Et vältida nahapõletusi, puhastage filter alles pärast masinas oleva vee jahtumist.

2. Avage filtri kate.

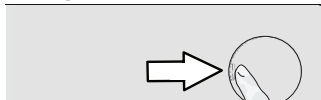

3. Vee väljalaskmiseks tehke alljärgnevad toimingud.

Vee väljalaskmine, kui tootel ei ole vee avariitühjendusvoolikut:

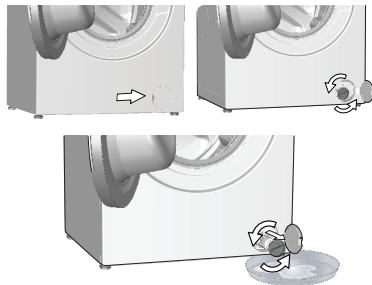

- Filtrist välja voolava vee kogumiseks pange filtri ette suur nõu.
- Keerake pumba filter lahti (vastupäeva), kuni vesi hakkab sellest välja voolama. Suunake väljavoolav vesi filtri ette asetatud mahutisse. Mahavoolanud vee eemaldamiseks hoidke käepärast lappi.
- Kui kogu vesi on masinast välja voolanud, keerake filtrit ja võtke see välja.

4. Puhastage filter jääkidest ja pumba tiiviku ümbrus kangakiududest.

5. Asetage filter tagasi kohale.

6. Kui filtri kate koosneb kahest osast, sulgege filtri kate, surudes sellele olevat lapatsit. Kui kate koosneb ühest osast, asetage selle põhjal olevad lapatsid õigesse kohta ja seejärel suruge filter kohale.

5 Probleemide lahendamine

Probleem	Põhjus	Lahendus
Programm ei käivitu pärast luugi sulgemist.	Käivitus-/seiskamis-/tühistusnuppu ei ole vajutatud. Liigse pesukoguse korral võib olla ust keeruline sulgeda.	<ul style="list-style-type: none"> * Vajutage käivitus-/seiskamis-/tühistusnuppu. Võtke pesu vähemaks ja veenduge, et uks on korralikult suletud.
Programmi ei saa valida või käivitada.	Võimalik, et pesumasin on infrastruktuuriprobleemi (nt võrgupinge, veesurve vms) tõttu lülitunud kaitserežiimile.	<ul style="list-style-type: none"> Programmi tühistamiseks valige programmilüliti abil mõni teine programm. Eelmine programm tühistatakse. (Vt "Programmi tühistamine")
Masinas on vesi.	Seoses tootmise käigus tehtud kvaliteedikontrolliga võib seadmesse olla jäänud veidi vett.	<ul style="list-style-type: none"> Tegu ei ole rikkega; vesi ei kahjusta masinat.
Seade siseneb ooterežiimi pärast programmi käivitumist või kui seade ei saa vett võtta.	Kraan on kinni keeratud.	<ul style="list-style-type: none"> Keerake kraanid lahti.
	Vee sissevooluvoolik on paindes.	<ul style="list-style-type: none"> Vajutage voolik lamedaks.
	Vee sissevoolufilter on ummistunud.	<ul style="list-style-type: none"> Puhastage filter.
	Pesumasina uks võib olla avatud.	<ul style="list-style-type: none"> Sulgege uks.
Veeühendus võib olla vale või veevarustus võib olla katkestatud (Veevarustuse katkestamise korral vilguvad pesemise või loputamise LED-tuled).	Veeühendus võib olla vale või veevarustus võib olla katkestatud (Veevarustuse katkestamise korral vilguvad pesemise või loputamise LED-tuled).	<ul style="list-style-type: none"> Kontrollige veeühendust. Kui veevarustus on katkestatud, vajutage pärast veevarustuse taastumist käivitus-/seiskamisnuppu, et seade saaks töötada pärast ooterežiimist väljumist.
	Veeühendus võib olla vale või veevarustus võib olla katkestatud (Veevarustuse katkestamise korral vilguvad pesemise või loputamise LED-tuled).	<ul style="list-style-type: none"> Kontrollige veeühendust. Kui veevarustus on katkestatud, vajutage pärast veevarustuse taastumist käivitus-/seiskamisnuppu, et seade saaks töötada pärast ooterežiimist väljumist.
Masin ei tühjene veest.	Vee tühjendusvoolik võib olla ummistunud. Pumba filter on ummistunud.	<ul style="list-style-type: none"> Puhastage voolik või vajutage see lamedaks. Puhastage pumba filter.
Masin vibreerib või müriseb.	Masin võib olla viltu.	<ul style="list-style-type: none"> Masina loodimiseks reguleerige selle jalgade pikkust.
	Pumba filtrisse võib olla sattunud tahket ollust.	<ul style="list-style-type: none"> Puhastage pumba filter.
	Transpordipoldid on eemaldamata.	<ul style="list-style-type: none"> Eemaldage transpordipoldid.
	Võimalik, et masinas on liiga vähe pesu.	<ul style="list-style-type: none"> Lisage masinasse rohkem pesu.
	Võimalik, et masinas on liiga palju pesu.	<ul style="list-style-type: none"> Võtke osa pesu masinast välja või jaotage pesu käsitsi ühtlaselt.
Masina põhjast lekib vett.	Vee tühjendusvoolik võib olla ummistunud.	<ul style="list-style-type: none"> Veenduge, et masin ei toetu millegi vastu.
	Pumba filter on ummistunud.	<ul style="list-style-type: none"> Puhastage voolik või vajutage see lamedaks. Puhastage pumba filter.
Masin seiskus lühidalt pärast programmi käivitumist.	Masin võis madala pinge tõttu ajutiselt seiskuda.	<ul style="list-style-type: none"> Normaalse tööpinge taastumisel jätkab masin tööd.
Masin laseb sissevõetava vee otse välja.	Tühjendusvoolik ei pruugi olla sobival kõrgusel.	<ul style="list-style-type: none"> Ühendage vee tühjendusvoolik kasutusjuhendis kirjeldatud viisil.
Pesemise ajal pole vett masinas näha.	Veetase pole väljastpoolt pesumasinat nähtav.	<ul style="list-style-type: none"> Tegu ei ole rikkega.
Pesumasina ust ei saa avada.	Uks lukustub masinas oleva vee taseme tõttu.	<ul style="list-style-type: none"> Tühjendage masin pumpamis- või tsentrifuugimisprogrammi abil veest.
	Masin kuumutab vett või tsentrifuugimistsükkel on pooleli.	<ul style="list-style-type: none"> Oodake kuni programmi lõpulejõudmiseni.
	Lapselukk on sisse lülitatud. Ukselukk lülitatakse välja paar minutit pärast programmi lõppu.	<ul style="list-style-type: none"> Oodake paar minutit kuni ukسلuku väljalülitamiseni.
Uks võib olla kinni kiilunud liiga tugeva surve tõttu uksele.		<ul style="list-style-type: none"> Ukse vabastamiseks ja selle avamiseks haarake käepidemest ja lükake ja tõmmake ust.

Probleem	Põhjus	Lahendus
Pesemine kestab kauem, kui on juhendis määratud. (*)	Veesurve on madal.	<ul style="list-style-type: none"> Masin ootab piisava veetaseme saavutamiseni, et pesu ei jääks vee vähesuse tõttu mustaks. Seetõttu pikeneb pesemisaeg.
	Pinge võib olla madal.	<ul style="list-style-type: none"> Pesemisaeg pikeneb, et pesu ei jääks madala toitepinge tõttu mustaks.
	Vee sisendtemperatuur võib olla madal.	<ul style="list-style-type: none"> Vesi soojeneb külmal ajal kauem. Lisaks võib pesemisaeg pikeneda, et pesu ei jääks mustaks.
	Loputuste arv ja/või loputusvee kogus võib olla suurenenud.	<ul style="list-style-type: none"> Kui on vaja põhjalikku loputust, suurendab masin loputusvee kogust ja lisab vajadusel täiendava loputusetapi.
	Võimalik, et masinas on tekkinud liiga palju vahtu ja liiga suure hulga pesuvahendi kasutamise tagajärjel on aktiveerunud automaatne vahueemaldussüsteem.	<ul style="list-style-type: none"> Kasutage pesuvahendit soovitatud koguses.
Programmi kestuse pöördarvestus ei alga. (Ekraaniga mudelitel) (*)	Taimer võib vee sissevõtu ajal peatuda.	<ul style="list-style-type: none"> Aeg ei hakka taimeri näidikul jooksma enne, kui masinas on piisav kogus vett. Masin ootab piisava veetaseme saavutamiseni, et pesu ei jääks vee vähesuse tõttu mustaks. Pärast seda jätkub taimeri näidikul pöördarvestus.
	Taimer võib vee kuumutamise ajal peatuda.	<ul style="list-style-type: none"> Taimeri näidikul ei alga pöördarvestus enne, kui masin saavutab valitud temperatuuri.
	Taimer võib tsentrifuugimise ajal peatuda.	<ul style="list-style-type: none"> Pesu ebaühtlase jaotuse tõttu trumlis võib rakenduda automaatne ebaühtlase jaotuse tuvastussüsteem.
Programmi kestuse pöördarvestus ei alga. (*)	Pesu võib olla masinas jaotunud ebaühtlaselt.	<ul style="list-style-type: none"> Pesu ebaühtlase jaotuse tõttu trumlis võib rakenduda automaatne ebaühtlase jaotuse tuvastussüsteem.
Masin ei lülitu tsentrifuugimisele. (*)	Pesu võib olla masinas jaotunud ebaühtlaselt.	<ul style="list-style-type: none"> Pesu ebaühtlase jaotuse tõttu trumlis võib rakenduda automaatne ebaühtlase jaotuse tuvastussüsteem.
	Kui masin pole täielikult veest täielikult tühjendatud, siis masin ei tsentrifuugi. Võimalik, et masinas on tekkinud liiga palju vahtu ja liiga suure hulga pesuvahendi kasutamise tagajärjel on aktiveerunud automaatne vahueemaldussüsteem.	<ul style="list-style-type: none"> Kontrollige filtrit ja tühjendusvoolikut. Kasutage pesuvahendit soovitatud koguses.
Pesemistulemused on halvad: Pesu muutub halliks. (**)	Pika aja jooksul on kasutatud liiga väheses koguses pesuvahendit.	<ul style="list-style-type: none"> Kasutage vastavalt vee karedusele ja pesule soovitatud koguses pesuvahendit.
	Pesu on pika aja jooksul pestud madalal temperatuuril.	<ul style="list-style-type: none"> Valige pesu pesemiseks õige temperatuur.
	Kareda vee korral on kasutatud liiga väheses koguses pesuvahendit.	<ul style="list-style-type: none"> Kui kareda vee korral kasutatakse liiga vähe pesuvahendit, jääb mustus riide külge ja muudab selle aja jooksul halliks. Juba toimunud hallinemist on keeruline kõrvaldada. Kasutage vastavalt vee karedusele ja pesule soovitatud koguses pesuvahendit.
Pesemistulemused on halvad: Plekid ei kao või pesu ei muutu valgeks. (**)	Masinasse on pandud liiga palju pesuvahendit.	<ul style="list-style-type: none"> Kasutage vastavalt vee karedusele ja pesule soovitatud koguses pesuvahendit.
	Kasutatud on liiga väheses koguses pesuvahendit.	<ul style="list-style-type: none"> Kasutage vastavalt vee karedusele ja pesule soovitatud koguses pesuvahendit.
	Masinasse on pandud liiga palju pesu.	<ul style="list-style-type: none"> Ärge pange masinasse liiga palju pesu. Pange masinasse „Programmi ja kulu tabelis“ soovitud kogus.
	Valitud on vale programm ja temperatuur.	<ul style="list-style-type: none"> Valige pesu pesemiseks õige programm ja temperatuur.
	Kasutatud on vale tüüpi pesuvahendit.	<ul style="list-style-type: none"> Kasutage masina jaoks asjakohast originaalpesuvahendit.
Pesemistulemused on halvad: Pesule on ilmunud õlised plekid. (**)	Masinasse on pandud liiga palju pesuvahendit.	<ul style="list-style-type: none"> Pange pesuvahend õigesse lahtrisse. Ärge segage omavahel pesuvalgendit ja pesuvahendit.
	Trumlit pole regulaarselt puhastatud.	<ul style="list-style-type: none"> Puhastage trumlit regulaarselt. Vt 4.4.2.

Problem	Põhjus	Lahendus
Pesemistulemused on halvad: Riidel on ebameeldiv lõhn. (**)	Pideva madalal temperatuuril ja/või lühikeste programmidega pesemise tõttu tekivad trumli pinnale lõhnad ja bakterikihid.	<ul style="list-style-type: none"> Jätke pesuvahendi lahter ja pesumasina üks pärast iga pesemist lahti. Nii ei saa masinas tekkida bakterite jaoks soodne keskkond.
Riiete värv on luitunud. (**)	Masinasse on pandud liiga palju pesu. Kasutatav pesuvahend on niiske.	<ul style="list-style-type: none"> Ärge pange masinasse liiga palju pesu. Säilitage pesuvahendianumaid suletuna kuivas keskkonnas ja vältige nende kokkupuudet liiga kõrge temperatuuriga.
	Valitud on kõrgem temperatuur.	<ul style="list-style-type: none"> Valige vastavalt pesu tüübile ja määrdumisastmele õige programm ja temperatuur.
Pesu ei loputata korralikult.	Kasutatud pesuvahendi kogus, kaubamärk ja säilitustingimused pole asjakohased.	<ul style="list-style-type: none"> Kasutage pesumasina ja pesu jaoks asjakohast pesuvahendit. Säilitage pesuvahendianumaid suletuna kuivas keskkonnas ja vältige nende kokkupuudet liiga kõrge temperatuuriga.
	Pesuvahend on pandud valesse lahtrisse.	<ul style="list-style-type: none"> Kui pesuvahend pannakse eelpesu lahtrisse, kuigi eelpesutsüklit pole valitud, võib masin kasutada seda pesuvahendit loputus- või pehmendustsükli ajal. Pange pesuvahend õigesse lahtrisse.
	Pumba filter on ummistunud. Tühjendusvoolik on kokku volditud.	<ul style="list-style-type: none"> Kontrollige filtrit. Kontrollige tühjendusvoolikut.
Pesu muutus pärast pesemist jäigaks. (**)	Kasutatud on liiga väheses koguses pesuvahendit.	<ul style="list-style-type: none"> Kui kasutatakse vee kareduse kohta liiga vähe pesuvahendit, võib pesu muutuda aja jooksul jäigaks. Kasutage vastavalt vee karedusele asjakohases koguses pesuvahendit.
	Pesuvahend on pandud valesse lahtrisse.	<ul style="list-style-type: none"> Kui pesuvahend pannakse eelpesu lahtrisse, kuigi eelpesutsüklit pole valitud, võib masin kasutada seda pesuvahendit loputus- või pehmendustsükli ajal. Pange pesuvahend õigesse lahtrisse.
	Võimalik, et pesuvahendit on segatud pesupehmedajaga.	<ul style="list-style-type: none"> Ärge segage pesupehmedajat pesuvahendiga. Peske ja puhastage dosaatorit kuuma veega.
Pesul pole pesupehmedaja lõhna. (**)	Pesuvahend on pandud valesse lahtrisse.	<ul style="list-style-type: none"> Kui pesuvahend pannakse eelpesu lahtrisse, kuigi eelpesutsüklit pole valitud, võib masin kasutada seda pesuvahendit loputus- või pehmendustsükli ajal. Peske ja puhastage dosaatorit kuuma veega. Pange pesuvahend õigesse lahtrisse.
	Võimalik, et pesuvahendit on segatud pesupehmedajaga.	<ul style="list-style-type: none"> Ärge segage pesupehmedajat pesuvahendiga. Peske ja puhastage dosaatorit kuuma veega.
Pesuvahendi sahtlis on pesuvahendijääke. (**)	Pesuvahend on pandud märga sahtlisse.	<ul style="list-style-type: none"> Kuivatage pesuvahendi sahtel enne pesuvahendi panekut.
	Pesuvahend on muutunud niiskeks.	<ul style="list-style-type: none"> Säilitage pesuvahendianumaid suletuna kuivas keskkonnas ja vältige nende kokkupuudet liiga kõrge temperatuuriga.
	Veesurve on madal.	<ul style="list-style-type: none"> Kontrollige veesurvet.
	Pealahtris olev pesuvahend muutus eelpesu vee sissevõtmisel märjaks. Pesuvahendi lahtri avad on ummistunud.	<ul style="list-style-type: none"> Kontrollige avasid ja puhastage ummistunud avad.
	Ilmnunud on pesuvahendi lahtri klappidega seotud probleem.	<ul style="list-style-type: none"> Pöörduge volitatud teenindusse.
	Võimalik, et pesuvahendit on segatud pesupehmedajaga.	<ul style="list-style-type: none"> Ärge segage pesupehmedajat pesuvahendiga. Peske ja puhastage dosaatorit kuuma veega.
Trumlit pole regulaarselt puhastatud.	<ul style="list-style-type: none"> Puhastage trumlit regulaarselt. Vt 4.4.2. 	

Probleem	Põhjus	Lahendus
Masinas tekib liiga palju vahtu. (**)	Pesumasinas kasutatakse valesid pesuvahendeid.	• Kasutage pesumasina jaoks asjakohast pesuvahendit.
	Kasutatud on liiga väheses koguses pesuvahendit.	• Kasutage ainult piisavas koguses pesuvahendit.
	Pesuvahendit on säilitatud valeses tingimustes.	• Säilitage pesuvahendit suletud pakendis ja kuivas kohas. Ärge säilitage liiga kuumas kohas.
	Osa võrkstruktuuriga pesu (nt tüll) võib oma struktuuri tõttu liigselt vahutada.	• Kasutage selle eseme puhul väiksemas koguses pesuvahendit.
	Pesuvahend on pandud valesse lahtrisse.	• Pange pesuvahend õigesse lahtrisse.
Pesupehmedajat võetakse liiga vara.	• Probleem võib olla seotud klappide või pesuvahendi dosaatoriga. Pöörduge volitatud teenindusse.	
Pesuvahendi sahist tuleb vahtu.	Masinasse on pandud liiga palju pesuvahendit.	• Segage 1 supilusikatäis pesupehmedajat ½ liitri veega ning kallake saadud lahus pesuvahendi sahtli põhipesu lahtrisse.
		• Pange masinasse pesuvahendit vastavalt programmile ja maksimumkogusele, mille leiab "Programmide ja kulu tabelist". Kui kasutate täiendavaid kemikaale (plekieemaldaja, pesuvalgendit vms), vähendage pesuvahendi kogust.
Pesu on pärast programmi lõppu märg. (*)	Võimalik, et masinas on tekkinud liiga palju vahtu ja liiga suure hulga pesuvahendi kasutamise tagajärjel on aktiveerunud automaatne vahueemaldussüsteem.	• Kasutage pesuvahendit soovitatud koguses.
(*) Et vältida masina ja ümbruse kahjustamist, ei lülitu masin tsentrifuugimisele, kui pesu paikneb trumli ebahühtlasel. Pesu tuleb kohendada ja seejärel uuesti tsentrifuugida.		
(**) Trumliit pole regulaarselt puhastatud. Puhastage trumliit regulaarselt. Vt 4.4.2		
	ETTEVAATUST! Kui teil ei õnnestu probleemi selles lõigus toodud juhiste järgi lahendada, konsulteerige edasimüüja või volitatud teenindusega. Ärge kunagi üritage rikkis seadet ise parandada.	

Skalbimo mašina

Vartotojo vadovas

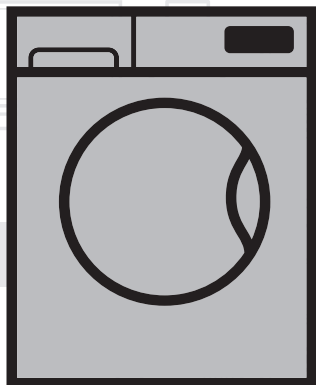

WUE 6511 XWW

LT

Dokumentu Nr= 1911860103_LT / 3-06-19;(16:40)

beko

1 Bendros saugumo instrukcijos

Šiame skyriuje pateikiamos saugos taisyklės, kurios gali padėti išvengti susižeidimų ir turtinės žalos pavojų. Nesilaikant šių taisyklių, gali nebegalioti jokios garantijos.

1.1 Gyvybės ir turto sauga

- ▶ Niekad nestatykite gaminio ant kilimu išklotų grindų. Elektrinės dalys perkais, nes po prietaisu nepateks oras. Tai gali sukelti gaminio gedimą.
- ▶ Jeigu gaminio nenaudojate, ištraukite elektros kištuką.
- ▶ Įrengimo ir remonto darbus visada privalo atlikti įgaliotasis techninės priežiūros centro atstovas. Gamintojas nėra atsakingas už žalą, kilusią dėl darbų, kuriuos atliko neįgaliotieji asmenys.
- ▶ Vandens įleidimo ir išleidimo žarnos visuomet turi būti saugiai pritvirtintos ir nepažeistos. Kitaip vanduo gali nutekėti.
- ▶ Niekada neatidarykite įkrovos durelių ir neištraukite filtro, jei prietaise vis dar yra vandens. Kitaip kyla užliejimo ir nusiplikymo karštu vandeniu pavojai.
- ▶ Nebandykite jėga atidaryti užblokuotų durelių. Dureles galima atidaryti praėjus kelioms minutėms nuo skalbimo ciklo pabaigos. Bandant jėga atidaryti užblokuotas dureles, gali būti sugadintas durelių užrakto mechanizmas.
- ▶ Galima naudoti tik automatinėms skalbyklėms tinkamas skalbimo priemones, audinių minkštiklius ir priedus.
- ▶ Vadovaukitės nurodymais, pateikiamais gaminių priežiūros etiketėse ir ant skalbiklių pakuočių.

1.2 Vaikų sauga

- ▶ Šis gaminys neskirtas naudoti jaunesniems nei 8 metų amžiaus vaikams ir menkesnių fizinių, sensorinių ar protinių gebėjimų žmonėms arba asmenims, kuriems trūksta patirties ir žinių, nebent juos prižiūrėtų už jų saugumą atsakingas asmuo ar jiems būtų duoti nurodymai, kaip naudoti šį gaminį. Neleiskite vaikams žaisti su šiuo prietaisu. Vaikams draudžiama valyti ir techniškai prižiūrėti šį gaminį, nebent juos prižiūrėtų už jų saugą atsakingas suaugęs. Niekada neleiskite artyn jaunesnių nei 3 metų amžiaus vaikų, nebent jie būtų nuolat prižiūrimi.
- ▶ Pakavimo medžiagos gali kelti pavojų vaikams. Pakavimo medžiagas laikykite vaikams nepasiekiamoje vietoje.

- ▶ Elektriniai prietaisai yra pavojingi vaikams. Mašinai veikiant, neleiskite artyn vaikų. Neleiskite jiems žaisti su šiuo gaminiu. Naudokite apsaugos nuo vaikų funkciją, kad vaikai nežaistų su šiuo gaminiu.
- ▶ Išėję iš patalpos, kurioje stovi prietaisas, nepamirškite uždaryti prietaiso durelių.
- ▶ Visas skalbimo priemones ir papildomas priemones laikykite saugioje, vaikams nepasiekiamoje vietoje; skalbimo priemonių dėžutes uždenkite dangteliais arba laikykite jas sandarioje pakuotėje.

1.3 Elektros sauga

- ▶ Jeigu gaminys turi defektų, jo negalima naudoti, kol jo nepataisys įgaliotojo techninio aptarnavimo centro atstovas. Elektros smūgio pavojus!
- ▶ Gaminys sukurtas taip, kad nutrūkus elektros tiekimui ir vėl jam atsiradus, jis toliau veiktų. Jeigu pageidaujate atšaukti programą, žr. skyrių „Programos atšaukimas“.
- ▶ Prijunkite šį gaminį prie žeminto elektros lizdo, apsaugoto 16 A saugikliu. Būtinai pasirūpinkite, kad kvalifikuotas elektrikas įžemintų instaliaciją. Mūsų bendrovė nėra atsakinga už jokią žalą, kuri gali atsirasti naudojant gaminį, kuris nėra įžemintas atsižvelgiant į vietos reglamentus.
- ▶ Niekada neplaukite gaminio, purkšdami arba pildami ant jo vandenį! Elektros smūgio pavojus!
- ▶ Niekada nelieskite maitinimo kabelio kištuko šlapiomis rankomis! Netraukite už maitinimo laido, norėdami atjungti mašiną nuo elektros tinklo – visada atjunkite viena ranka laikydami lizdą, o kita ištraukdami kištuką.
- ▶ Atliekant montavimo, techninės priežiūros ir remonto darbus, šis gaminys privalo būti atjungtas nuo maitinimo tinklo.
- ▶ Jei maitinimo kabelis pažeistas, jį turi pakeisti gamintojas, jo įgaliotas aptarnavimo darbuotojas arba kvalifikuotas asmuo (pageidautina elektrikas) arba importuotojo paskirtasis meistras – taip išvengsite pavojaus.

1.4 Įspėjimas dėl karšto paviršiaus

	<p>Skalbiant skalbinius aukštos temperatūros vandenyje, įkrovos durelių stiklas įkais. Todėl vykstant skalbimui neleiskite artyn vaikų prie šio gaminio įkrovos durelių, kad jie jų nepaliestų.</p>
---	---

2 Svarbūs nurodymai dėl saugos ir aplinkosaugos

2.1 EEJA direktyvos atitiktis



Šis gaminys atitinka ES WEEE Direktyvą (2012/19/ES). Šis gaminys paženklintas elektros ir elektroninės įrangos klasifikavimo (EEJA) ženklu.

Šis gaminys pagamintas iš aukštos kokybės medžiagų ir dalių, kurias galima perdirbti ir pakartotinai panaudoti. Pasibaigus gaminio tarnavimo laikui, neišmeskite jo kartu su įprastomis buitinėmis atliekomis. Atiduokite jį į surinkimo punktą, kad elektros ir elektronikos įranga būtų perdirbta. Surinkimo punktų adresus sužinosite vietos savivaldybėje.

RoHS direktyvos atitiktis:

Jūsų įsigytas gaminys atitinka ES RoHS Direktyvą (2011/65/ES). Jame nėra šioje Direktyvoje nurodytų kenksmingų ir draudžiamų medžiagų.

2.2 Informacija apie pakuotę

Šio gaminio pakavimo medžiagos pagamintos iš pakartotinai panaudojamų medžiagų, atsižvelgiant į mūsų nacionalinius aplinkosaugos reglamentus. Neišmeskite pakavimo medžiagų kartu su kitomis buitinėmis atliekomis arba kitomis šiukšlėmis. Išmeskite pakavimo medžiagas į tam skirtą vietos atliekų surinkimo punktą.

3 Numatytoji naudojimo paskirtis

- Šis gaminys skirtas tik naudojimui namuose. Jis netinkamas naudoti komerciniams tikslams ir jo negalima naudoti jokiems kitiems tikslams.
- Gaminį galima naudoti tik atitinkamai paženklintų tekstilės dirbinių skalbimui ir skalavimui.
- Gamintojas atsisako bet kokios atsakomybės už žalą dėl netinkamo naudojimo arba gabenimo.
- Šis gaminys skirtas tarnauti 10 metų. Šio laikotarpio metu galėsite įsigyti originalių atsarginių dalių šiam buitiniam prietaisui tinkamai veikti.

4 Techniniai duomenys

Pagal Europos komisijos (ES) reglamentą Nr. 1061/2010

Tiekėjo pavadinimas arba prekės ženklas	Beko
Modelio pavadinimas	WUE 6511 XWW
Nominali talpa (kg)	6
Energijos efektyvumo klasė / skalė nuo A+++ (didžiausias efektyvumas) iki D (mažiausias efektyvumas)	A+++
Metinės energijos sąnaudos (kWh) ⁽¹⁾	152
Energijos suvartojimas, naudojant standartinę 60°C programą medvilnei, esant pilnai apkrovai (kWh)	0,918
Energijos sąnaudos naudojant standartinę 60°C programą medvilnei, esant daliai apkrovai (kWh)	0,490
Energijos suvartojimas, naudojant standartinę 40°C programą medvilnei, esant daliai apkrovai (kWh)	0,485
Energijos suvartojimo režimas išjungtas (W)	0,250
Energijos suvartojimo režimas įjungtas (W)	0,750
Metinės vandens sąnaudos (l) ⁽²⁾	8799
Gręžimo-džiovinimo efektyvumo klasė / skalė nuo A (didžiausias efektyvumas) iki G (mažiausias efektyvumas)	C
Maksimalus sukimosi greitis (aps./ min.)	1000
Likęs drėgmės kiekis (%)	62
Standartinė programa medvilnei ⁽³⁾	Medvilnė Eko 60°C ir 40°C
Programos laikas standartinei 60°C programai medvilnei, esant pilnai apkrovai (min.)	255
Programos laikas standartinei 60°C programai medvilnei, esant daliai apkrovai (min.)	205
Programos laikas standartinei 40°C programai medvilnei, esant daliai apkrovai (min.)	205
Įjungto režimo trukmė (min.)	N/A
Aplinkos akustinio triukšmo emisijos skalbiant / gręžiant (dB)	63/75
Įtaisytasis	Non
Aukštis (cm)	88
Plotis (cm)	65
Gylis (cm)	46.5
Grynasis svoris (±4 kg)	55
Vienas vandens įvadas / dvigubas vandens įvadas	• / -
• Yra	
Elektros įvestis (V/Hz)	230 V / 50Hz
Bendroji el. srovė (A)	10
Bendroji galia (W)	1550
Pagrindinio modelio kodas	9213

⁽¹⁾ Energijos suvartojimas pagal 220 standartinius skalbimo ciklus programai medvilnei, esant 60°C ir 40°C temperatūrai, su pilna ir daliai apkrova bei mažesnio galingumo režimų suvartojimu. Faktinis energijos suvartojimas priklausys nuo to, kaip prietaisas naudojamas.

⁽²⁾ Vandens suvartojimas pagal 220 standartinius skalbimo ciklus programoms medvilnei, esant 60°C ir 40°C temperatūrai, su pilna ir daliai apkrova. Faktinis energijos suvartojimas priklausys nuo to, kaip prietaisas naudojamas.

⁽³⁾ „Standartinė 60°C programa medvilnei“ ir „Standartinė 40°C programa medvilnei“ yra standartinės skalbimo programos, kurioms skiriama informacija ant etiketės ir informaciniame lapelyje. Šios programos tinka skalbiant vidutiniškai išpurvintus skalbinius, taip pat jos yra efektyviausios energijos ir vandens suvartojimo atžvilgiu.

Siekiant pagerinti šio gaminio kokybę, techniniai duomenys gali būti keičiami be išankstinio įspėjimo.

4.1 Montavimas

- Dėl šio gaminio instaliacijos kreipkitės į artimiausią įgaliojantį techninės priežiūros centro atstovą.
- Vartotojas yra atsakingas už vietos, elektros, vandentiekio ir dujų instaliacijos paruošimą šiam gaminiui.
- Labai svarbu, kad po įrengimo arba valymo statant butinį prietaisą į vietą, vandens įleidimo ir išleidimo žarnos nebūtų perlenktos, suspaustos arba prakiurę.
- Įrengimo ir elektros prijungimo darbus privalo atlikti įgaliojasis techninės priežiūros centro atstovas. Gamintojas nėra atsakingas už žalą, kilusią dėl darbų, kuriuos atliko neįgaliojantieji asmenys.
- Prieš pradėdant instaliaciją, apžiūrėkite šį gaminį, ar jis neturi kokių nors defektų. Jeigu turi, neinstaliuokite jo. Sugadinti gaminiai kelia pavojų jūsų saugai.

4.1.1 Įrengimui tinkama vieta

- Pastatykite gaminį ant tvirtos, lygaus paviršiaus. Nestatykite ant ilgaplaukių kilimų ar panašių paviršių.
- Jeigu skalbyklė ir džiovyklė statomos viena ant kitos, jų bendras svoris – prikrovus skalbinių – siekia 180 kilogramų. Statykite gaminį ant tvirtų, stabilų grindų, kurios gali atlaikyti šį krūvį!
- Nestatykite gaminio ant maitinimo kabelio.
- Neįrenkite gaminio ten, kur aplinkos temperatūra nukrenta žemiau 0 °C.
- Norint sumažinti vibraciją ir triukšmą, mašinos šonuose rekomenduojama palikti tarpus.
- Jeigu grindys laiptuotos, nestatykite gaminio prie pat krašto arba ant paaukštinimo.
- Ant skalbyklės nestatykite ir nenaudokite šilumos šaltinių, pvz., kaitlenčių, lygintuvų, orkaitių ir t. t.

4.1.2 Pakavimo sutvirtinimo nuėmimas (jei yra armatūra)



Paverskite mašiną atgal, kad galėtumėte nuimti pakavimo sutvirtinimus. Patraukite už juostos ir nuimkite pakavimo sutvirtinimą. Nedarykite šio darbo vieni patys.

4.1.3 Gabenimo kaiščių išėmimas

- 1 Tinkamu veržliarakčiu atsukite visus varžtus tiek, kad juos galima būtų laisvai sukuti rankomis.
- 2 Atsargiai išsukite apsauginius transportavimo varžtus.
- 3 Uždenkite galinės plokštės angas plastikiniais gaubteliais, esančiais maišelyje su naudojimo instrukcija.

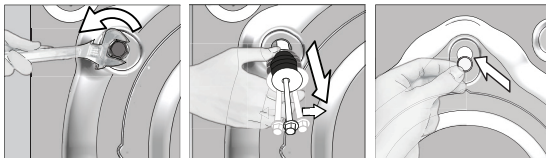

DĖMESIO! Išimkite gabenimo kaiščius prieš pradėdami naudoti skalbimo mašiną! Kitaip galite ją sugadinti.



Transportavimui skirtus saugos varžtus laikykite saugioje vietoje, kad galėtumėte juos vėl panaudoti, kai kitą kartą prireiks gabenti skalbimo mašiną.

Sumontuokite apsauginius transportavimo varžtus, atlikdami išardymo veiksmus atvirkščia eilės tvarka.

Niekada negabenkite gaminio, jeigu jame tinkamai neįtaisyti transportavimui skirti saugos varžtai!

4.1.4 Vandens tiekimo prijungimas



Norint naudoti šį gaminį, būtinas 1-10 barų (0,1-1 MPa) vandens slėgis. Norint, kad mašina tinkamai veiktų, reikia, kad per minutę iš čiaupo išbėgtų 10-80 litrų vandens. Jeigu vandens slėgis yra didesnis, pritvirtinkite slėgio mažinimo vožtuvą.



DĖMESIO! Modelius su viena vandens įleidimo anga reikia prijungti prie šalto vandens čiaupo. Kitaip skalbiniai bus sugadinti arba gaminys gali persijungti į apsauginį režimą ir neveikti.

DĖMESIO! Nenaudokite susidėvėjusių/naudotų vandens įleidimo žarnų su nauju gaminiu. Dėl to ant skalbinių gali likti dėmių.

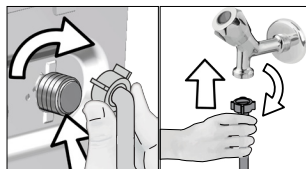

- 1 Ranka priveržkite žarnos veržles. Verždami veržles, niekada nenaudokite veržliarakčio.
- 2 Prijungę žarną, patikrinkite prijungimo vietų sandarumą, iki galo atsukdami vandens čiaupus. Jeigu pastebite nuotėkį, užsukite čiauspą ir atsukite veržlę. Patikrinę tarpiklį, vėl atsargiai užsukite veržlę. Norint, kad vanduo nepratekėtų ir nepridarytų žalos, kai gaminys nenaudojamas, čiaupai turi būti užsukti.

4.1.5 Vandens išleidimo žarną prijungimas prie kanalizacijos vamzdžio

- Pritvirtinkite vandens išleidimo žarnos galą tiesiai prie nuotėkų vamzdžio, praustuvo arba vonios.



DĖMESIO! Jeigu vandens išleidimo metu žarna nukris nuo korpuso, jūsų namai bus užlieti vandeniu. Skalbiant aukštoje temperatūroje, gali kilti pavojus apsiplikinti karštu vandeniu! Norėdami išvengti tokių situacijų, įsitikinkite, ar vanduo įleidžiamas ir išleidžiamas tinkamai; tvirtai prijunkite vandens išleidimo žarną.

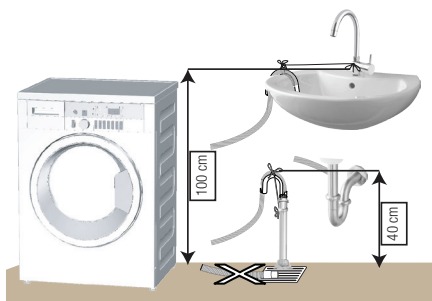

- Prijunkite vandens išleidimo žarną mažiausiai 40 cm aukštyje ir daugiausiai 100 cm aukštyje.
- Jeigu vandens išleidimo žarna bus paguldyta ant grindų ir po to pakelta arba jeigu ji bus arti žemės (žemiau nei 40 cm aukštyje), vandenį bus sunkiau išleisti ir skalbiniai gali likti šlapi. Todėl vadovaukitės paveikslėlyje pateiktais aukščiais.

- Norėdami, kad purvinas vanduo ne tekėtų atgal į mašiną, o lengvai išbėgtų, neikiškite žarnos galo į nuotėkų vandenį ir neikiškite jos į kanalizacijos vamzdį daugiau nei 15 cm. Jeigu žarna per ilga, sutrumpinkite ją.
- Žarnos galo negalima sulenkti, ant jos negalima atsistoti, negalima sulankstyti tarp išleidimo vamzdžio ir mašinos.
- Jeigu žarna per trumpa, pailginkite ją, pridėdami originalią ilginimo žarną. Žarnos ilgis neturi viršyti 3,2 m. Norint išvengti vandens nuotėkių, ilginimo žarna ir mašinos išleidimo žarna turi būti tvirtai sujungtos, naudojant tinkamą spaustuką, kad jos neatsijungtų ir nenukristų.

4.1.6 Kojelių reguliavimas



DĖMESIO! Norint užtikrinti, kad mašina veiktų tyliau ir nevibruotų, ji turi stovėti tiesiai, išlaikant pusiausvyrą kojelių pagalba. Pastatykite mašiną tiesiai, pareguliuodami kojeles. Kitaip gaminys gali pajudėti iš vietos ir ką nors prispausti arba pradėti vibruoti.

DĖMESIO! Fiksavimo veržles atsukite tik rankomis, nenaudokite jokių įrankių. Kitaip galite jas sugadinti.

- 1 Ranka atsukite kojelių antveržles.
- 2 Reguluokite kojeles, kol gaminys stovės tiesiai ir tvirtai.
3. Vėl tvirtai rankomis užveržkite visas antveržles.

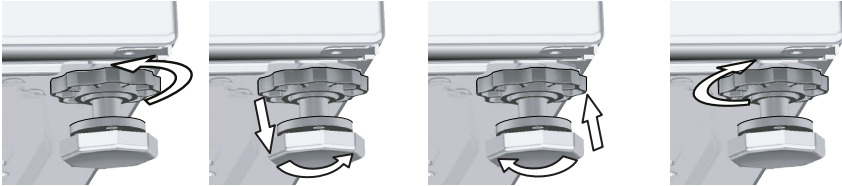

4.1.7 Elektros prijungimas

Prijunkite šį gaminį prie žeminto elektros lizdo, apsaugoto 16 A saugikliu. Mūsų bendrovė nėra atsakinga už jokią žalą, kuri gali atsirasti naudojant gaminį, kuris nėra įžemintas atsižvelgiant į vietos reglamentus.

- Pajungiant reikia vadovautis nacionaliniais reglamentais.
- Elektros lizdo instaliacija privalo atitikti prietaiso reikalavimus. Rekomenduojama naudoti grandinės pertraukėją žemėjimo atveju (GFCI).
- Po sumontavimo maitinimo laido kištukas turi būti lengvai pasiekiamas.
- Jeigu namuose naudojamas saugiklis yra 16 amperų, kreipkitės į kvalifikuotą elektriką, kad jis instaliuotų 16 amperų saugiklį.
- Įtampa, nurodyta skyriuje „Techniniai duomenys“, privalo atitikti jūsų namų elektros tinklo įtampą.
- Draudžiama pajungti naudojant laidų ilgintuvus arba daugiaviečius lizdus.



DĖMESIO! Pažeistus maitinimo laidus privalo pakeisti įgalotieji techninio aptarnavimo centro atstovai.

4.1.8 Naudojant pirmą kartą



Prieš pradėdami naudoti šį gaminį, būtina atlikti parengiamuosius darbus, vadovaudamiesi skyriuose „Svarbios saugos ir aplinkosaugos taisyklės“ ir „Įrengimas“ pateiktais nurodymais. Norėdami paruošti gaminį skalbiniams skalbti, atlikite pirmą veiksmą būgno valymo programoje. Jeigu mašinoje šios programos nėra, naudokite metodą, aprašytą skyriuje 4.4.2.



Naudokite skalbyklėms tinkamas kalkių nuosėdų šalinimo priemones.

Gamybos metu, dėl kokybės kontrolės procesų, mašinoje gali būti likę vandens. Jis nekenkia mašinai.

4.2 Paruošimas

4.2.1 Skalbinių rūšiavimas

- * Išrūšiuokite skalbinius pagal audinių rūšis, spalvą, sutepimo laipsnį ir leistiną vandens temperatūrą, kurioje juos galima skalbti.
- * Visuomet vadovaukitės gaminio etiketėje pateiktais nurodymais.

4.2.2 Skalbinių paruošimas skalbimui

- Skalbiniai su metalinėmis detalėmis, pavyzdžiui, liemenėlės, diržų sagtys ir metalinės sagos gadina mašiną. Ištraukite metalines dalis arba tokius skalbinius sudėkite į skalbinių maišelį, pagalvės užvalkalą ar pan.
- Iškraustykite kišenes ir išimkite iš jų visus pašalinius daiktus, pavyzdžiui, monetas, rašiklius ir popieriaus sąvaržėles. Tokie daiktai gali sugadinti gaminį arba kelti triukšmą.
- Mažus skalbinius, pavyzdžiui, kūdikių kojinaites, nailonines kojines ir kt. sudėkite į skalbinių maišelį, pagalvės užvalkalą ar pan.
- Užolaidas į mašiną dėkite laisvai, nespausdami. Nuimkite užolaidų segtukus.
- Užsekite spaustukus, įsiūkite pamestas sagas, užadykite skyles.
- Skalbiančiam gaminiam, kurį etiketėje nurodyta „Skalbti mašinoje“ arba „Skalbti rankomis“ reikia pasirinkti atitinkamas programas.
- Spalvotus ir baltus gaminius skalbkite atskirai. Nauji ryškūs medvilniniai gaminiai gali stipriai nudažyti kitus skalbinius. Skalbkite juos atskirai.
- Prieš skalbimą reikia tinkamai pašalinti sunkiai pašalinamas dėmes. Jeigu nesate tikri, kaip jas pašalinti, pasiteiraukite cheminio valymo punkte.
- Naudokite tik tuos dažus/spalvų keitimo priemones ir kalkių nuosėdų šalinimo priemones, kuriuos galima naudoti skalbyklėje. Būtinai vadovaukitės ant pakuočių esančiais nurodymais.
- Kelnes ir skalbimui jautrius skalbinius išverskite į blogąją pusę.
- Kelias valandas prieš skalbimą skalbinius, pagamintus iš angoros vilnos, palaikykite šaldiklyje. Jie mažiau susivels.
- Skalbinius, labai suteptus tokiomis medžiagomis kaip miltai, kalkės, pieno milteliai ir pan., prieš dedant į skalbyklę reikia išpurtyti. Laikui bėgant, tokios ant skalbinių likę dulkės ir milteliai gali susikaupti ant vidinių mašinos dalių ir sukelti gedimą.

4.2.3 Kaip taupyti elektros energiją

Ši informacija padės jums ekologiškiau naudoti šį buitinį prietaisą ir taupyti energiją.

- Naudokite gaminį esant didžiausiam pajėgumui, kurį leidžia pasirinkta programa, bet be perkrovos; žr. skyrių „Programų ir sąnaudų lentelė“. Žr. „Programų ir sąnaudų lentelę“
- Visuomet vadovaukitės ant skalbimo priemonės pakuotės pateiktais nurodymais.
- Mažai suteptus skalbinius skalbkite nustatę žemą temperatūrą.
- Mažam nesmarkiai suteptų skalbinių kiekiui skalbti naudokite trumpesnes programas.
- Nenaudokite nuskalbimo programos ir aukštos temperatūros skalbiniams, kurie nėra smarkiai sutepti arba dėmėti, skalbti.
- Jeigu skalbinius planuojate džiovinti džiovyklėje, nustatant skalbimo programą, rekomenduojama pasirinkti didesnį gręžimo greitį.
- Nenaudokite didesnio skalbimo priemonių kiekio nei rekomenduojama – žr. ant pakuotės pateiktus nurodymus.

4.2.4 Skalbinių sudėjimas

1. Atidarykite skalbinių dangtį.
2. Laisvai sudėkite skalbinius į mašiną.
3. Paspauskite ir uždarykite įkrovos dangtį – uždarančią turi pasigirsti spragtelėjimas. Patikrinkite, ar durelėmis nepriverėte skalbinių. Programai veikiant, durelės bus užblokuotos. Dureles galima atidaryti praėjus šiek tiek laiko po to, kai programa pasibaigia.

4.2.5 Nepridėkite per daug skalbinių

Maksimalus skalbinių kiekis priklauso nuo skalbinių rūšies, jų sutepimo laipsnio ir pasirinktos skalbimo programos.

Mašina automatiškai nustato reikiamą vandens kiekį pagal į ją pridėtų skalbinių kiekį.



ĮSPĖJIMAS! Vadovaukitės „Programų ir sąnaudų lentelėje“ pateikta informacija. Jeigu mašina bus pernelyg prikrauta, sumažės skalbimo kokybė. Be to, gali kilti triukšmas ir vibracija.

4.2.6 Skalbimo miltelių ir audinių minkštiklio naudojimas



Naudodami skalbimo priemones, audinių minkštiklį, krakmolą, audinių dažus, baliklius, dėmių ir kalkių nuosėdų šalinimo priemones, skaitykite gamintojų nurodymus, pateiktus ant pakuočių ir naudokite nurodytą priemonių kiekį. Jeigu turite, naudokite dozavimo indelį.

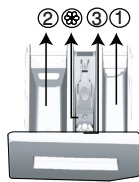

Skalbimo priemonių stalčiukas padalintas į tris skyrius:

- (1) nuskalbimui
- (2) pagrindiniam skalbimui
- (3) audinių minkštikliui
- (☼) be to, audinių minkštiklio skyriuje yra sifonas.

Skalbimo milteliai, audinių minkštiklis ir kitos skalbimo priemonės

- Prieš paleidami skalbimo programą, pripilkite skalbimo miltelių ir audinių minkštiklio.
- Vykstant skalbimo ciklui, nepalikite skalbimo priemonių dalytuvo atidaryto!
- Naudojant programą be nuskalbimo, į nuskalbimo skyrių skalbimo miltelių pilti nereikia (į skyrių Nr. „1“).
- Naudojant programą su nuskalbimu, į nuskalbimo skyrių negalima pilti skystos skalbimo priemonės (į skyrių Nr. „1“).
- Nesirinkite programos su nuskalbimu, jeigu naudojate skalbimo priemonės indelį arba paskirstymo rutuliuką. Dėkite skalbimo priemonės indelį arba paskirstymo rutuliuką tiesiai į mašiną, tarp skalbinių.

Jeigu naudojate skystą skalbimo priemonę, nepamirškite įdėti skystos skalbimo priemonės indelį į pagrindinį skalbimo skyrių (skyrių Nr. „2“).

Skalbimo priemonės rūšies pasirinkimas

Skalbimo priemonių, kurias reikėtų naudoti, rūšis priklauso nuo audinio tipo ir spalvos.

- Spalvotiems ir baltiems skalbiniams naudokite skirtingas skalbimo priemones.
- Jautrius audinius skalbkite tik specialiomis skalbimo priemonėmis (skystais skalbikliais, vilnai skirtu šampūnu ir pan.), skirtomis tik jautriems skalbiniams skalbti.
- Skalbant tamsius spalvotus drabužius ir antklodes, rekomenduojama naudoti skystą skalbimo priemonę.
- Vilnonius audinius skalbkite specialiai vilnai skirtomis skalbimo priemonėmis.



DĖMESIO! Naudokite tik specialiai skalbyklėms skirtus skalbiklius.

DĖMESIO! Nenaudokite muilo miltelių.

Skalbiklio kiekio nustatymas

Reikiamas skalbimo miltelių kiekis priklauso nuo skalbinių kiekio, jų sutepimo laipsnio ir vandens kietumo.

- Nenaudokite skalbimo miltelių daugiau nei kad nurodyta ant pakuotės, nes kils problemų: susidarys per daug putų, milteliai nebus tinkamai išskalauti, netaupydami miltelių bereikalingai išlaidausite, ir pagaliau darysite žalą gamtai.
- Mažesniams skalbinių kiekiai arba nesmarkiai suteptiems drabužiams naudokite mažiau skalbiklio.

Audinių minkštiklių naudojimas

Pripilkite audinių minkštiklio į audinių minkštikliui skirtą stalčiuko skyrelį.

- Neviršykite ant skalbimo priemonių stalčiuko pažymėto maksimalaus lygio (> max. <).
- Jeigu audinių minkštiklis sutirštėja, prieš pildami jį į stalčiuko skyrių, atskieskite jį.

Skystų skalbiklių naudojimas

Jeigu gaminyje yra skysto skalbiklio indelis:

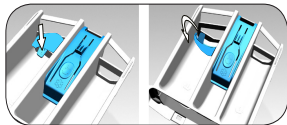

• Jeigu norite naudoti skystą ploviklį, spauskite rodomą tašką, kad pasuktumėte aparatą. Nukritusi dalis veiks kaip skysto valiklio užtvara.

- Skystą skalbiklį pilkite į skyrių Nr. „2“.
- Jeigu skystas skalbiklį sutirštėtų, prieš pildami jį į skalbimo priemonių skyrių, atskieskite jį.

Jeigu gaminyje nėra skysto skalbiklio indelio:

- Nenaudokite skysto skalbiklio nuskalbimui, naudodami programą su nuskalbimu.
- Naudojant atidėto paleidimo funkciją, skystas skalbiklis palieka ant skalbinių dėmių. Jeigu ketinate naudoti atidėto paleidimo funkciją, nenaudokite skysto skalbiklio.

Skalbiklių gelio ir tablečių forma naudojimas

- Jeigu gelis yra skystas, o mašinoje nėra specialaus skysto skalbiklio indelio, supilkite gelį į pagrindinį skalbiklio skyrelį pirmą kartą prileidžiant į mašiną vandens. Jeigu mašinoje yra skysto skalbiklio indelis, prieš paleisdami programą, supilkite gelį į šį indelį.
- Jeigu gelis yra tirštas arba yra skysčio kapsulės formos, prieš skalbdami, dėkite jį tiesiai į būgną.
- Prieš pradėdami skalbti, įdėkite skalbimo priemonės tabletę į pagrindinio skalbimo skyrelį (skyrelį Nr. „2“) arba tiesiai į būgną.

Krakmolo naudojimas

- Pripilkite skysto krakmolo, sodos miltelių arba audinių dažų į audinių minkštiklio skyrių. Skalavimo ciklo metu niekada nenaudokite ir audinių minkštiklio, ir krakmolo. Panaudoję krakmolą, išvalykite mašinos vidų švari drėgnu skudurėliu.

Kalkių nuosėdų šalinimo priemonės naudojimas

- Jeigu reikia, naudokite tik specialiai skalbyklėms skirtas kalkių nuosėdų šalinimo priemones.

Baliklių naudojimas

Pripilkite baliklio skalavimo ciklo pradžioje, pasirinkę nuskalbimo programą. Nepilkite skalbimo miltelių į nuskalbimo skyrių. Taip pat galite pasirinkti programą su papildomu skalavimu ir pripilti baliklio į skalbimo priemonės skyrių tuo metu, kai mašina pripildoma vandens pirmo skalavimo etapo metu.

- Nenaudokite sumaišyto baliklio ir skalbiklio.
- Naudokite labai mažai baliklio (maždaug 50 ml) ir gerai išskalaukite drabužius, nes jis dirgina odą. Nepilkite baliklio tiesiai ant skalbinių ir nenaudokite jo skalbdami spalvotus skalbinius.
- Jeigu naudojate dėmių šalinimo priemonę deguonies pagrindu, pasirinkite programą, skirtą skalbti skalbinius žemos temperatūros vandenyje.
- Dėmių šalinimo priemonės deguonies pagrindu galima naudoti kartu su skalbimo priemonėmis; jeigu jos yra skirtingos konsistencijos, pirmiausiai pripilkite skalbimo priemonės į skalbimo priemonių dalytuvo skyrių Nr. „2“ ir palaukite, kol mašina, prisipildydama vandens, panaudos skalbiklį. Mašinai prisipildant vandens, į tą patį skyrių pripilkite dėmių šalinimo priemonės.

4.2.7 Patarimai, kaip efektyviai skalbti

		Drabužiai			
		Neryškių spalvų ir balti skalbiniai	Spalvos	Juodi/tamsių spalvų skalbiniai	Jautrūs / vilnoniai / šilkiniai skalbiniai
		(Rekomenduojama temperatūra pagal sutepimo lygį: 40-90 oC)	(Rekomenduojama temperatūra pagal sutepimo lygį: šaltas -40 oC)	(Rekomenduojama temperatūra pagal sutepimo lygį: šaltas -40 oC)	(Rekomenduojama temperatūra pagal sutepimo lygį: šaltas -30 oC)
Nešvarumo lygis	Smarkiai sutepti (sunkiai pašalinamos dėmės, pavyzdžiui, žolės, kavos, vaisių ir kraujo.)	Gali prireikti papildomai apdoroti dėmes prieš atliekant papildomą nuskalbimą. Skalbimo mitelius ir skysčius, rekomenduojamus naudoti baltiems skalbiniams, galima naudoti smarkiai suteptiems skalbiniams, vadovaujantis rekomenduojamomis dozėmis. Rekomenduojama naudoti skalbimo mitelius molio ir žemės dėmėms bei dėmėms, kurios yra jautrios balikliams, šalinti. Naudokite skalbiklius be baliklių.	Skalbimo mitelius ir skysčius, rekomenduojamus naudoti spalvotiems skalbiniams, galima naudoti smarkiai suteptiems skalbiniams, vadovaujantis rekomenduojamomis dozėmis. Rekomenduojama naudoti skalbimo mitelius molio ir žemės dėmėms bei dėmėms, kurios yra jautrios balikliams, šalinti. Naudokite skalbiklius be baliklių.	Skystus skalbiklius, tinkamus spalvotiems ir tamsių spalvų skalbiniams skalbti, galima naudoti smarkiai suteptiems skalbiniams, vadovaujantis rekomenduojamomis dozėmis.	Jautriems skalbiniams patartina naudoti specialiai jiems skirtus skystus skalbiklius. Vilnonius ir šilkinius skalbinius privaloma skalbti specialiai vilnai skirtais skalbikliais.
	Vidutiniškai sutepti (Pavyzdžiui, apykaklėms ir rankogaliams skalbti)	Skalbimo mitelius ir skysčius, rekomenduojamus naudoti baltiems skalbiniams, galima naudoti vidutiniškai suteptiems skalbiniams, vadovaujantis rekomenduojamomis dozėmis.	Skalbimo mitelius ir skysčius, rekomenduojamus naudoti spalvotiems skalbiniams, galima naudoti vidutiniškai suteptiems skalbiniams, vadovaujantis rekomenduojamomis dozėmis. Reikia naudoti skambimo priemonės, kuriuose nėra balinimo medžiagų.	Skystus skalbiklius, tinkamus spalvotiems ir tamsių spalvų skalbiniams skalbti, galima naudoti įprastai suteptiems skalbiniams, vadovaujantis rekomenduojamomis dozėmis.	Jautriems skalbiniams patartina naudoti specialiai jiems skirtus skystus skalbiklius. Vilnonius ir šilkinius skalbinius privaloma skalbti specialiai vilnai skirtais skalbikliais.
	Nesmarkiai sutepti (Nėra matomų dėmių.)	Skalbimo mitelius ir skysčius, rekomenduojamus naudoti baltiems skalbiniams, galima naudoti mažai suteptiems skalbiniams, vadovaujantis rekomenduojamomis dozėmis.	Skalbimo mitelius ir skysčius, rekomenduojamus naudoti spalvotiems skalbiniams, galima naudoti mažai suteptiems skalbiniams, vadovaujantis rekomenduojamomis dozėmis. Reikia naudoti skambimo priemonės, kuriuose nėra balinimo medžiagų.	Skystus skalbiklius, tinkamus spalvotiems ir tamsių spalvų skalbiniams skalbti, galima naudoti nesmarkiai suteptiems skalbiniams, vadovaujantis rekomenduojamomis dozėmis.	Jautriems skalbiniams patartina naudoti specialiai jiems skirtus skystus skalbiklius. Vilnonius ir šilkinius skalbinius privaloma skalbti specialiai vilnai skirtais skalbikliais.

4.3 Gaminio naudojimas

4.3.1 Valdymo skydelis

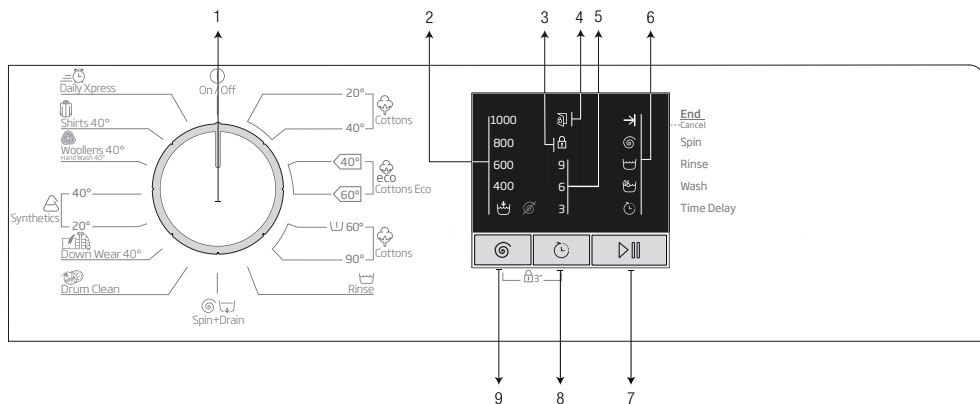

- 1 - Programos pasirinkimo rankenėlė (viršutinė padėtis - įjungta/išjungta)
- 2 - Grežimo greičio indikatorius lemputės
- 3 - Veikiančio apsaugos nuo vaikų užrakto kontrolinė lemputė
- 4 - Veikiančio durių užrakto kontrolinė lemputė

- 5 - Uždelsto paleidimo indikatorius lemputės
- 6 - Programos tęsimas indikatorius lemputės
- 7 - Paleidimo / pristabdymo mygtukas
- 8 - Uždelsto paleidimo nustatymo mygtukas
- 9 - Grežimo greičio reguliavimo mygtukas



4.3.2 Skalbyklės paruošimas

1. Patikrinkite, ar žarnos tvirtai prijungtos.
2. Įkiškite mašinos kištuką į maitinimo lizdą.
3. Iki galo atsukite vandens čiaupą.
4. Sudėkite į mašiną skalbinius.
5. Įpilkite ploviklio ir audinių minkštintojo

4.3.3 Programos pasirinkimas ir patarimai, kaip efektyviai skalbti

1. Pasirinkite tinkamą programą, atsižvelgdami į skalbinių audinių rūšį, kiekį ir sutepimo laipsnį iš toliau esančios programų ir sąnaudų lentelės bei skalbimo temperatūros lentelės.
2. Pasirinkite norimą programą programos pasirinkimo rankenėle.



4.3.4 Programų ir sąnaudų lentelė

LT							
Programa		Maksimalus skalbinių kiekis (kg)	Programos trukmė(min)	Vandens sunaudojimas (l)	Elektrios sunaudojimas (kWh)	Maks. greitis***	
Cottons	90	6	180	83	1,95	1000	
	40	6	180	81	0,95	1000	
	20	6	180	81	0,50	1000	
Prewash-Cottons		60	6	200	92	1,80	1000
Cottons Eco	60**	6	255	46,4	0,918	1000	
	60**	3	205	35,4	0,490	1000	
	40**	3	205	35	0,485	1000	
Synthetics	40	2,5	120	66	0,75	1000	
	20	2,5	120	66	0,25	1000	
Daily Xpress		30	6	28	60	0,15	1000
Woollens / Hand Wash		40	1,5	65	45	0,45	1000
Down Wear		40	1,5	105	85	0,80	1000
Shirts		40	2,5	80	42	0,60	800
Drum Clean		90	-	160	67	2,10	600

** : Standartinių energijos sąnaudų programa (EN 60456 3 leid.)

***: Jeigu jūsų mašinos maksimalus grežimo greitis yra mažesnis už šią reikšmę, galima pasirinkti maksimalų leistiną grežimo greitį.

- : Maksimalų skalbinių kiekį žr. programos aprašyme.

	** „Programos „Medvilnės ekonominė 40 °C“ ir „Medvilnės ekonominė 60 °C“ yra standartinės programos. Šios programos vadinamos „40 °C medvilnės standartine programa“ ir „60 °C medvilnės standartine programa“, skydelyje jos pažymėtos  simboliais.
	Vandens ir energijos sąnaudos gali skirtis nuo pateiktųjų lentelėje, priklausomai nuo vandens slėgio, vandens kietumo ir temperatūros, aplinkos temperatūros, skalbinių rūšies ir kiekio, sukimo greičio ir tinklo įtampos svyravimų.
	Atsižvelgiant į skalbinių kiekį pakrautą į mašiną, skirtumas tarp programos ir sąnaudų lentelės ir faktinės skalbimo ciklo trukmės gali būti 1-1,5 val. Trukmė automatiškai atnaujinama pradėjus skalbimą.

Sintetinių skalbinių skalbimo programų parodomosios vertės

	Maksimalus skalbinių kiekis (kg)	Vandens sąnaudos (l)	Elektros sąnaudos (kWh)	Programos trukmė (min)	Likęs drėgmės kiekis (%)**	Likęs drėgmės kiekis (%)**
Sintetika 40	2,5	66	0,75	105/140	≤ 1000 rpm	> 1000 rpm
Sintetika 20	2,5	66	0,25	105/140	45	40

** Likusio drėgmės kiekio vertės gali skirtis atsižvelgiant į pasirinkto gręžimo greičio vertę.

4.3.5 Pagrindinės programos

Atsižvelgiant į audinių rūšį, galima naudoti šias pagrindines programas.

• Cottons (Medvilnė)

Naudodami šią programą galite skalbti medvilninių audinių skalbinius (paklodes, patalynę, rankšluosčius ir t. t.). Skalbiniai bus skalbiami energingai ir ilgiau.

• Synthetics (Sintetika)

Rekomenduojama sintetiniams drabužiams skalbti (marškiniams, palaidinukėms, gaminiams iš sintetinių/medvilninių audinių ir pan.). Lyginant su medvilniniams skalbiniams skirta programa, ši programa skalbia atsargiai ir trumpiau. Užulaidas ir tiulį rekomenduojama skalbti programa Sintetika 20 °C arba 40 °C.

• Woollens / Hand Wash (Vilnoniai audiniai / Skalbimas rankomis)

Ji rekomenduojama vilnoniams / gležniems skalbiniams skalbti. Pasirinkus šią programą, skalbiniai skalbiami labai atsargiai, kad nebūtų sugadinti skalbiniai.



APPAREL CARE

„Šios skalbyklės vilninių audinių skalbimo programa yra patvirtinta bendrovės „The Woolmark Company“ kaip programa, tinkama skalbti vilniniams gaminiams, kuriuos leidžiama skalbti skalbyklėje, su sąlyga, kad tie gaminiai bus skalbiami pagal nurodymus, pateiktus gaminio etiketėje, ir šios skalbyklės gamintojo pateiktus nurodymus. M14022“ Jungtinėje Karalystėje, Airijoje, Honkonge ir Indijoje „Woolmark“ ženklas yra sertifikavimo prekės ženklas.

4.3.6 Papildomos programos

Ypatingiems atvejams mašinoje numatytos papildomos programos.



Papildomos programos gali skirtis pagal mašinos modelį.

• Cottons Eco (Medvilnė Eko)

Naudokite šią programą gaminiams, kuriems reikia medvilnei skirtų programų, ilgiau, bet taupiau skalbti, užtikrinant aukštesnės kokybės skalbimą.



Parinkus ekonomišką medvilnės skalbimo programą, sunaudojama mažiau energijos, nei skalbiant parinkus kitas medvilnei skirtas programas.

• Prewash-Cottons (Pirminis skalbimas-medvilnė)

Šią programą naudokite tik labai suteptiems medvilniniams rūbams. Įpilkite ploviklio į pirminio skalbimo skyrių.

• Daily Xpress (Kasdienė skubioji)

Šią programą rinkitės mažam lengvai suteptų medvilninių audinių kiekiui greitai išskalbti.

• Shirts (Marškiniai)

Šią programą galite naudoti visiems medvilniniams, sintetiniams ir mišrių audinių marškiniams. Audiniai mažiau susiglamžo. Suaktyvinamas skalbinių išankstinio paruošimo algoritmas.

- Išankstinio paruošimo cheminių medžiagų užpilkite tiesiai ant skalbinių arba sumaišykite su skalbimo priemone, kai skalbyklė pradės leisti vandenį per pagrindinį skalbimo priemonės skyrelį. Dėl to skalbyklė juos skalbs trumpą laiką, o tikėtinas marškinių naudojimo dėvėjimo laikas bus ilgesnis.

• Down Wear (Pūkiniai drabužiai)

Šia programa skalbkite pūkines striukes, liemenes ir kt., pažymėtas ženkleliu „skalbti skalbyklėje“. Ypatingų sukimo programų dėka vanduo užpildo tarp pūkų esančius oro tarpus.

• Drum Clean (Būgno valymas)

Reguliariai naudokite šią programą (kartą per 1-2 mėnesius) būgnui valyti ir reikiamai higienai užtikrinti. Programą naudokite, tik kai mašina yra visiškai tuščia. Norėdami pasiekti geresnių rezultatų, pripilkite skalbyklėms skirtų kalkių nuosėdų šalinimo miltelių į skalbimo priemonių skyrių, pažymėtą numeriu „2“. Programai pasibaigus, mašinos dureles palikite atidarytas, kad mašinos vidus išdžiūtų.



Ši programa neskirta skalbiniams skalbti. Tai techninės priežiūros programa.

Niekada nenaudokite šios programos, jeigu mašinos veikimas yra sutrikęs. Jeigu bandysite tai daryti, mašina aptiks, kad viduje yra skalbinių, ir nutrauks programą.

4.3.7 Specialios programos

Konkrečios užduotims galite pasirinkti bet kurią iš šių programų.

• Rinse (Skalavimas)

Rekomenduojama naudoti, kai norima ką nors išskalauti arba iškrakmolinti.

• Spin+Drain (Gręžimas + vandens išleidimas)

Pasirinkite šią programą, kad išgręžtumėte skalbinius ir iš skalbyklės būtų išleistas vanduo.

Prieš pasirinkdami šią programą pasirinkite norimą gręžimo greitį ir paspauskite paleidimo/pristabdymo mygtuką. Pirmiausiai mašina išleis jos viduje esantį vandenį. Tuomet ji išgręš skalbinius nustatytu gręžimo greičiu ir išleis išgręžtą vandenį.

Jei tik norite išleisti vandenį negręždami drabužių, pasirinkite programą „Vandens išleidimas+gręžimas“, tuomet paspauskite gręžimo greičio reguliavimo mygtuką, pasirinkdami funkciją be gręžimo. Paspauskite paleidimo / pristabdymo mygtuką.



Jautriems skalbiniams gręžti pasirinkite mažesnį gręžimo greitį.

4.3.8 Greičio pasirinkimas

Kai tik pasirenkama nauja programa, gręžimo greičio indikatorius parodo rekomenduojamą pasirinktos programos gręžimo greitį.

Jei norite sumažinti gręžimo greitį, paspauskite gręžimo greičio reguliavimo mygtuką. Gręžimo greitis palaipsniui mažinamas. Tuomet, priklausomai nuo gaminio modelio, ekrane bus rodomos parinktys „Skalavimo sulaikymas“ ir „Be gręžimo“. Pasirinkus „Be gręžimo“, gręžimo lygio indikatoriaus lemputės neįsijungia.

Skalavimo sulaikymas

Jeigu programai pasibaigus skalbinių tuoj pat išimti neplanuojate, galite naudoti skalavimo užlaikymo funkciją, kad skalbiniai būtų laikomi paskutiniam skalavimui skirtame vandenyje ir, būdami sausi, nesusiglamžytų. Jeigu norite išleisti vandenį negręžiant skalbinių, po šio proceso paspauskite paleidimo/pristabdymo mygtuką. Programa vėl paleidžiama ir išleidžiamas vanduo, bet skalbiniai neišgręžiami.

Jeigu norite išgręžti vandenyje laikytus skalbinius, nustatykite gręžimo greitį ir paspauskite paleidimo/pristabdymo mygtuką.

Programa vėl paleidžiama. Vanduo išleidžiamas, skalbiniai išgręžiami ir programa baigiama.



Jeigu programa nepasiekė gręžimo etapo, greitį galite pakeisti neįjungdami mašinos pristabdymo režimo.

4.3.9 Atidėtas paleidimas

Atidėto paleidimo funkcija leidžia atidėti skalbimo programos paleidimą 3, 6 arba 9 valandoms.



Pasirinkę atidėjimo laiką, niekad nenaudokite skystų skalbimo priemonių! Drabužiai gali susitepti.

1. Atidarykite dureles, sudėkite skalbinius ir pripilkite skalbimo miltelių bei kitų priemonių.
2. Pasirinkite skalbimo programą ir sukimo greitį.
3. Spausdami atidėto paleidimo mygtuką, pasirinkite norimą atidėjimo laiką. Vieną kartą paspaudus laiko atidėjimo mygtuką, pasirenkamas 3 valandų atidėjimas. Tą patį mygtuką paspaudus dar kartą – 6 valandų; o dar vieną kartą – bus pasirinktas 9 valandų atidėjimas. Dar kartą paspaudus atidėto paleidimo mygtuką, atidėto paleidimo funkcija atšaukiama.
4. Paspauskite paleidimo / pristabdymo mygtuką. Ankstesnė atidėjimo paleidimo laiko lemputė išsijungia, o kitą kartą atidėjimo lemputė įsijungia kas 3 val.
5. Pasibaigus atgalinei laiko atskaitai, visos atidėto paleidimo lemputės užges ir pasirinkta programa bus paleista.



Galite perjungti skalbyklę į parengties režimą ir įdėti skalbinių atidėto paleidimo metu.

Atidėto paleidimo trukmės pakeitimas

Jeigu atgalinės laiko atskaitos metu norite pakeisti atidėtą laiką, turėsite atšaukti programą ir nustatyti atidėjimo laiką iš naujo.

Kaip išjungti atidėto paleidimo funkciją

Jeigu norite atšaukti atgalinę atidėto paleidimo laiko atskaitą ir tuoj pat paleisti programą:

1. Pasukite programos pasirinkimo rankenėlę ir nustatykite bet kurią kitą programą. Taip atidėto paleidimo funkcija bus atšaukta. Nepertraukiamai žybcioja pabaigos/atšaukimo lemputė.
2. Tuomet vėl pasirinkite programą, kurią norite paleisti.
3. Spauskite paleidimo / pristabdymo mygtuką ir programa bus paleista.

4.3.10 Programos paleidimas

1. Spauskite paleidimo / pristabdymo mygtuką ir programa bus paleista.
2. Užsideds programos paleidimą rodanti programos eigos lemputė.

4.3.11 Užraktas nuo vaikų

Naudokite apsaugos nuo vaikų funkciją, kad vaikai negalėtų naudoti mašinos. Tokiu būdu vaikams nebus leidžiama keisti veikiančios programos.



Jeigu programos pasirinkimo rankenėlė yra pasukama, kai įjungtas apsaugos nuo vaikų užraktas 3 kartus sumirksės apsaugos nuo vaikų indikatorius lemputė. Apsaugos nuo vaikų funkcija neleidžia pakeisti programos arba greičio.

Jeigu veikia apsaugos nuo vaikų programa, pasukus programos pasirinkimo rankenėlę ir nustačius kitą programą, vis tiek veiks anksčiau pasirinkta programa.

Veikiant apsaugos nuo vaikų programai ir mašinai skalbiant, galite įjungti mašinos pristabdymo režimą neišjungdami apsaugos nuo vaikų funkcijos: pasukite programos pasirinkimo rankenėlę į jungimo/išjungimo padėtį. Paskui pasukus programos pasirinkimo rankenėlę atgal, programa vėl paleidžiama.

Jeigu norite įjungti apsaugos nuo vaikų funkciją:

Paspauskite ir 3 sekundes palaikykite nuspaudę greitio mygtuką. 3 sekundes laikant nuspauštą mygtuką mirksės apsaugos nuo vaikų indikatorius lemputė. Kai lemputės nebemirksės, o švies nenutrūkstamai, mygtukus galite atleisti.

Jeigu norite išjungti apsaugos nuo vaikų funkciją:

Paspauskite ir 3 sekundes palaikykite nuspaudę greičio mygtuką, kai vykdoma programa. 3 sekundes laikant nuspauštą mygtuką mirksės apsaugos nuo vaikų indikatorius lemputė. Kai lemputė nebemirksės, mygtukus galite atleisti.



Apsaugos nuo vaikų funkciją galima išjungti ir kitu būdu, pasukant programos pasirinkimo rankenėlę į įjungimo/ išjungimo padėtį ir pasirinkant kitą programą, kai jokia kita programa neveikia.

Dingus elektros tiekimui arba išjungus skalbyklę iš elektros tinklo, užrakto nuo vaikų funkcija neišjungiama.

4.3.12 Programos eiga

Programos eigą parodo programos sekimo indikatorius. Kiekvieno programos veiksmo pradžioje atitinkama indikatorius lemputė užsidegs, o užbaigti veiksmo lemputė užges. Galite pakeisti gręžimo greičio nustatymus nesustabdydami programos eigos, programai veikiant. Tam norimas atlikti pakeitimas turi eiti vėliau, po vykdomo programos etapo. Jeigu pakeitimas nėra tinkamas, 3 kartus sužybcios atitinkamos lemputės.



Jeigu mašina nepradeda gręžti skalbinių, galbūt programa veikia skalavimo sulaikymo režimu arba, susidarius per dideliu skalbinių pasiskirstymo mašinoje netolygumui, įsijungė automatinė gręžimo koregavimo sistema.

4.3.13 Durelių užraktas

Mašinos dureles užblokuoja užrakto sistema, kuri neleidžia atidaryti įkrovos durelių tais atvejais, kai vandens lygis nėra tinkamas.

Įjungus mašinos pristabdymo režimą, pradės žybcioti durelių lemputė. Skalbyklė tikrina viduje esančio vandens lygį. Jeigu lygis netinkamas, durelių lemputė užges ir durelių atidaryti nebus galima 1–2 minutes.

Jeigu lygis netinkamas, durelių lemputė lieka šviesti ir durelių atidaryti nebus galima. Jeigu privalote atidaryti dureles, kai durelių lemputė šviečia, privalote atšaukti esamą programą. Žr. „Programos atšaukimas“

4.3.14 Pasirinkimų keitimas paleidus programą

Mašinos perjungimas į parengties režimą

Jei norite mašinai veikiant norite perjungti ją į pristabdymo režimą, paspauskite paleidimo / pristabdymo mygtuką. Programos tęsimas indikatoriuje pradeda žybcioti mašinos vykdomo žingsnio lemputė, rodydama, kad mašina yra perjungta į pristabdymo režimą.

Be to, kai dureles galima atidaryti, durelių lemputės visiškai užgęsta.

Gręžimo nustatymų keitimas

Galite pakeisti esamos programos gręžimo greičio nustatymus. Žr. „Greičio pasirinkimas“.



Jeigu pakeitimo atlikti negalima, 3 kartus sužybcios atitinkama lemputė.

Skalbinių įdėjimas arba išėmimas

Galite įdėti / išimti skalbinius, kai programa veikia, jei vandens lygis pakankamai mažas durelėms atidaryti. Norint pašalinti nuosėdas:

1. Jei norite mašiną perjungti į pristabdymo režimą, paspauskite paleidimo/pristabdymo mygtuką. Žybcios atitinkamos programos eigos etapo, kuriame mašina buvo perjungta į pristabdymo režimą, lemputė.
2. Palaukite, kol galima bus atidaryti dureles.
3. Atidarykite dureles ir sudėkite arba išimkite skalbinius.
4. Uždarykite įkrovos dureles.
5. Jeigu reikia, pakeiskite gręžimo greičio nuostatas.
6. Norėdami paleisti mašiną, paspauskite paleidimo/pristabdymo mygtuką.

4.3.15 Programos atšaukimas

Norėdami atšaukti programą, pasukite programų pasirinkimo rankenėlę, kad pasirinktumėte kitą programą. Ankstesnė programa bus atšaukta. Be perstojo žybcios pabaigos/atšaukimo lemputė, įspėdama, kad programa yra atšaukta.

Pasukus programos pasirinkimo rankenėlę, mašina išjungs programą; visgi vanduo nebus išleistas. Pasirinkus ir paleidus naują programą, naujai pasirinkta programa bus paleista nuo to etapo, kuriame buvo atšaukta ankstesnė programa. Pavyzdžiui, gali būti prileista daugiau vandens arba gali būti toliau skalbiama viduje jau esančiame vandenyje.



Kai kurios programos gali pirmiausia išleisti vandenį iš skalbyklės. Priklausomai nuo to, kuriame etape buvo atšaukta programa, jums gali tekti iš naujo pripilti skalbimo priemonės ir audinių minkštiklio.

4.3.16 Programos pabaiga

Programai pasibaigus įsižiebia programos pabaigos lemputė prie programos tęsimo indikatorius.

1. Palaukite, kol veikiančio durelių užrakto kontrolinė lemputė visiškai užges.
2. Išjunkite skalbyklę, pasukite programos pasirinkimo rankenėlę į įjungimo / išjungimo padėtį.
3. Ištraukite skalbinius ir uždarykite dureles. Dabar skalbyklė parengta kitam skalbimo ciklui.

4.3.17 Ši skalbyklė turi parengties režimą.

Įjungus skalbyklę naudojant programos pasirinkimo mygtuką (perjungus mygtuką į bet kurią padėtį išskyrus įjungimo/išjungimo) ir nepasirinkus jokios programos arba neatlikus jokio pasirinkimo veiksmo, arba neatlikus jokio veiksmo per 2 minutes po to, kai programa yra baigta, bus automatiškai įjungtas mašinos energijos taupymo režimas. Indikatorijų lemputės ims šviesti blankiau. Jeigu mašinoje sumontuotas programos laiką rodantis ekranas, jis bus išjungtas. Pasukus programos pasirinkimo rankenėlę arba paspaudus bet kokį mygtuką, lemputės ir ekranas vėl ims šviesti ankstesniu režimu. Gali keistis pasirinkimai, kuriuos galima atlikti išjungiant energijos taupymo režimą. Prieš paleisdami programą, patikrinkite, ar visos nuostatos yra tinkamos. Prireikus dar kartą pasirinkite nuostatas. Tai nėra gedimas.

4.4 Techninė priežiūra ir valymas

Reguliariai valant, pailgėja gaminio naudojimo laikas ir sumažėja trikčių atvejų.

4.4.1 Skalbimo priemonių stalčiuko valymas

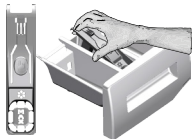

Reguliariai (kas 4–5 skalbimo ciklus), valykite skalbimo priemonės stalčiuką, kad jame nesikauptų skalbimo priemonės likučiai. Pakelkite galinę sifono dalį, kad jį išimtumėte kaip parodyta. Jeigu audinių minkštiklio skyriuje pradeda kauptis didesnis nei įprasta minkštiklio ir vandens mišinio kiekis, reikia išvalyti sifoną.

- 1 Spauskite sifono tašką audinių minkštiklio skyriuje ir traukite stalčiuką link savęs, kol ištrauksite.
- 2 Išplaukite skalbimo priemonių stalčiuką ir sifoną kriauklėje dideliame drungno vandens kiekyje. Norėdami, kad nuosėdų nepatektų ant rankų, mėvėkite pirštines ir valykite tinkamu šepetėliu.
- 3 Išvalę, vėl įdėkite stalčiuką ir patikrinkite, ar jis tinkamai užfiksuotas.

4.4.2 Durelių ir būgno valymas

Jei gaminys turi būgno valymo programą, žr. Gaminio valdymas – programos.



Būgno valymo procesą kartokite kas 2 mėnesius.

Naudokite skalbyklėms tinkamas kalkių nuosėdų šalinimo priemones.



Po kiekvieno skalbimo patikrinkite, ar būgne neliko pašalinių daiktų. Jeigu apačioje esančiame paveikslėlyje parodytos angos būtų užkimštos, atkimškite angas dantų krapštuku. Metaliniai daiktai subraižys būgną, dėl ko jis pradės rūdyti. Rūdžių dėmes nuo būgno nuvalykite nerūdijančio plieno valikliu. Nenaudokite plieno vatos arba vielinių šepetėlių. Jos gali sugadinti plastmasinius, chromuotus ir dažytus paviršius.

4.4.3 Korpuso ir valdymo skydelio valymas

Valykite mašinos korpusą muiluotu vandeniu arba neėsdinančia, švelnia, geline valymo priemone ir nušluostykite minkštu skudurėliu.

Valdymo skydelį valykite tik minkštu, drėgnu skudurėliu.

4.4.4 Vandens įleidimo filtrų valymas

Kiekviename mašinos užpakalinėje dalyje esančio vandens įleidimo sklendės gale bei kiekviename vandens įleidimo žarnos gale, prijungimo prie čiaupo vietoje, yra po filtrą. Šie filtrai neleidžia į mašiną patekti vandenyje esantiems svetimkūniams ir purvui. Filtrams užsiteršus, juos reikėtų išvalyti.

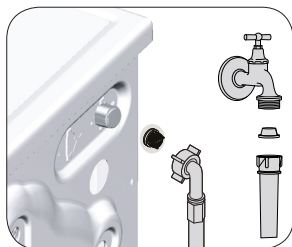

1. Užsukite čiaupus.
2. Ištraukite kaiščius iš vandens įleidimo žarnų, kad pasiektumėte vandens įleidimo vožtuvuose esančius filtrus. Nuvalykite juos tinkamu šepetėliu. Jeigu filtrai pernelyg purvini, išimkite juos, naudodami reples, ir išvalykite toliau nurodytu būdu.
3. Ištraukite filtrus su tarpikliais iš tiesiųjų vandens įleidimo žarnų dalių ir kruopščiai juos nuplaukite po tekančiu vandeniu.
4. Atsargiai vėl sumontuokite tarpiklius ir filtrus; užveržkite jų veržles rankomis.

4.4.5 Likusio vandens išleidimas ir siurblio filtro valymas

Išleidžiant skalbimo vandenį, šioje mašinoje įrengta filtrų sistema neleidžia į jos sraigto patekti kietiems daiktams, pavyzdžiui, sagoms, monetoms ir audinių pluoštams. Todėl vanduo išleidžiamas sklandžiai ir pailgėja siurblio naudojimo laikas.

Jeigu iš mašinos neišleidžiamas vanduo, gali būti užsikisęs siurblio filtras. Filtrą privaloma išvalyti kiekvieną kartą, kai tik jis užsikemša, arba kas 3 mėnesius. Norint išvalyti siurblio filtrą, pirma reikia išleisti vandenį.

Be to, prieš gabenant mašiną (pvz., persikraustant į kitą namą) ir esant šaltam orui, vandenį reikia visiškai išleisti.



DĖMESIO! Siurblio filtre likę pašaliniai daiktai gali jį sugadinti arba kelti triukšmą.

DĖMESIO! Jeigu gaminio nenaudosite, užsukite vandens čiaupą, atjunkite įvado žarną ir išleiskite vandenį iš mašinos, kad jis neužšaltų.

DĖMESIO! Po kiekvieno naudojimo užsukite vandens čiaupą, prie kurio yra prijungta vandens tiekimo žarna.

Norint išvalyti purviną filtrą ir išleisti vandenį:

1. Ištraukite mašinos kištuką iš maitinimo lizdo.



DĖMESIO! Mašinoje vandens temperatūra gali pakilti iki 90 °C. Norint neapsidginti, filtrą privaloma valyti tada, kai vanduo mašinoje atvėsta.

2. Atidarykite filtro dangtelį.

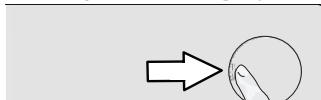

3. Atlikite toliau aprašytus veiksmus vandeniui išleisti.

Vandens išleidimas, kai gaminys neturi avarinio vandens išleidimo žarnos:

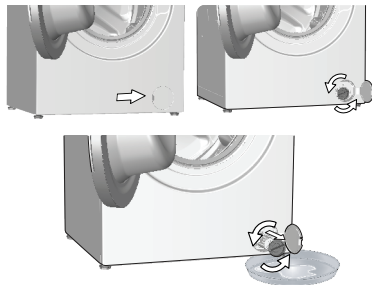

- Padėkite didelį indą priešais filtrą, kad į jį subėgtų iš filtro ištekėjęs vanduo.
- Sukite siurblio filtrą (prieš laikrodžio rodyklę), kol pradės tekėti vanduo. Nukreipkite vandens srovę į indą, kurį buvote padėjęs priešais filtrą. Šalia visuomet turėkite šluostę, kad galėtumėte sugerti ją išsiliejusį vandenį.
- Išleidę iš mašinos visą vandenį, sukdami visiškai ištraukite filtrą.

4. Išvalykite filtro viduje esančias nuosėdas ir, jeigu yra, audinių pluoštus siurblio sraigto vietoje.

5. Atgal įsukite filtrą.

6. Jeigu filtro galvutė sudaryta iš dviejų dalių, uždarykite filtro galvutę, paspauskite ąselę. Jeigu ji yra sudaryta iš vienos dalies, pirmiausiai įtaisykite ąselės apačioje, tuomet užspauskite viršutinę dalį.

5 Gedimų šalinimas

Problema	Priežastis	Galimas sprendimo būdas
Uždarius dureles, programa nepasileidžia.	Nepaspaudėte paleidimo / pristabdymo / atšaukimo mygtuko. Jei įdėsite per daug skalbinių, gali būti sunku uždaryti dureles.	<ul style="list-style-type: none"> Paspauskite paleidimo / pristabdymo / atšaukimo mygtuką. Sumažinkite skalbinių kiekį ir įsitikinkite, kad durelės tinkamai uždarytos.
Programa nepasileidžia arba jos negalima pasirinkti.	Iškilus tiekimo problemai (pavyzdžiui, tinklo įtampa, vandens slėgis ir pan.), mašina gali būti persijungusi į savisaugos režimą.	<ul style="list-style-type: none"> Norėdami atšaukti programą, pasukite programų pasirinkimo rankenėlę, kad pasirinktumėte kitą programą. Ankstesnė programa bus atšaukta. (Žr. skyrių „Programos atšaukimas“)
Vanduo lieka mašinoje.	Gamybos metu, dėl kokybės kontrolės procesų, mašinoje gali būti likę vandens.	<ul style="list-style-type: none"> Tai nėra gedimas; vanduo nekenkia mašinai.
Programai prasidėjus įjungiamas budėjimo režimas arba mašina nepaima vandens.	Užsuktas čiaupas. Sulenкта vandens įleidimo žarna. Užsikimšo vandens įleidimo filtras. Galbūt neuždarytos įkrovos durelės. Gali būti netinkama vandens jungtis arba išjungtas vanduo (kai išjungtas vanduo, žybtioja plovimo arba skalavimo lemputės).	<ul style="list-style-type: none"> Atsukite čiaupus. Ištiesinkite žarną. Išvalykite filtrą. Uždarykite dureles. Patikrinkite vandens jungtį. Jei išjungtas vanduo, po to, kai bus atnaujintas vandens tiekimas, paspauskite Paleidimo / pristabdymo mygtuką, kad tęstumėte veikimą iš budėjimo režimo.
Iš mašinos neišleidžiamas vanduo.	Gali būti užkimštas arba persuktas vandens išleidimo filtras. Užsikimšo siurblio filtras.	<ul style="list-style-type: none"> Išvalykite arba ištiesinkite žarną. Išvalykite siurblio filtrą.
Mašina vibruoja arba kelia triukšmą.	Mašina gali būti nelygiai pastatyta. Ji siurblio filtrą gali būti pakliuvęs kietas daiktas. Gali būti neišsukti apsauginiai gabenimo varžtai. Mašinoje gali būti per mažai skalbinių. Mašinoje gali būti pridėta per daug skalbinių. Mašinoje gali būti atremta į kietą daiktą.	<ul style="list-style-type: none"> Pareguliuokite kojeles, kad mašina stovėtų lygiai. Išvalykite siurblio filtrą. Išsukite apsauginius gabenimo varžtus. Pridėkite į mašiną daugiau skalbinių. Sumažinkite skalbinių kiekį mašinoje arba išskirstykite skalbinius rankomis. Įsitikinkite, kad mašina nebūtų į nieką atremta.
Iš po skalbyklės teka vanduo.	Gali būti užkimštas arba persuktas vandens išleidimo filtras. Užsikimšo siurblio filtras.	<ul style="list-style-type: none"> Išvalykite arba ištiesinkite žarną. Išvalykite siurblio filtrą.
Paleidus programą, mašina netrukus išsijungė.	Mašina gali laikinai išsijungti sumažėjus įtampai.	<ul style="list-style-type: none"> Ji veiks toliau, kai įtampos lygis vėl taps normalus.
Mašina tuoj pat išleidžia ką tik įleistą vandenį.	Išleidimo žarna gali būti įrengta netinkamame aukštyje.	<ul style="list-style-type: none"> Prijunkite vandens išleidimo žarną, kaip aprašyta naudojimo instrukcijoje.
Skalbimo metu mašinoje nesimato vandens.	Vandens lygio iš skalbyklės išorės nesimato.	<ul style="list-style-type: none"> Tai nėra gedimas.
Nepavyksta atidaryti durelių.	Dėl mašinoje esančio vandens lygio įjungtas durelių užraktas. Mašina vykdo vandens pašildymą arba gręžimo ciklą. Įjungta vaikų saugos užrakto funkcija. Durelių užraktas bus išjungtas praėjus dviem minutėms po programos pabaigos.	<ul style="list-style-type: none"> Išleiskite vandenį, paleisdami vandens išleidimo arba gręžimo programą. Palaukite, kol programa bus baigta. Palaukite porą minučių, kol išsijungs durelių užraktas.
	Durelės gali užstrigti dėl jas veikiančio spaudimo.	<ul style="list-style-type: none"> Kad durelės atsipalaiduotų ir atsidarytų, paimkite už rankenėles, pastumkite, o tada - patraukite į save.

Problema	Priežastis	Galimas sprendimo būdas
Skalbinas trunka ilgiau, nei nurodyta naudojimo instrukcijoje. (*)	Per žemas vandens slėgis.	<ul style="list-style-type: none"> Mašina laukia, kol bus prileistas tinkamas vandens kiekis, kad skalbinas būtų atliktas kokybiškai, naudojant pakankamą vandens kiekį. Todėl pailgėja skalbimo laikas.
	Gali būti per mažą įtampą.	<ul style="list-style-type: none"> Skalbimo laikas pailginamas, kad, esant žemai elektros įtampai, nepablogėtų skalbimo rezultatai.
	Gali būti žema įleidžiamo vandens temperatūra.	<ul style="list-style-type: none"> Esant šaltajam sezonui, vandens pašildymo laikas pailgėja. Skalbimo laikas taip pat gali būti pailgintas, kad būtų išvengta prastų skalbimo rezultatų.
	Gali būti padidintas skalavimų skaičius ir (arba) skalavimui skirtas vandens kiekis.	<ul style="list-style-type: none"> Mašina padidina skalavimui naudojamą vandens kiekį, kai skalbinius reikia gerai išskalauti, ir prireikus prideda papildomą skalavimo etapą.
	Naudojant per daug skalbimo priemonės, gali susidaryti per daug putų, todėl gali įsijungti automatinė putų sugėrimo sistema.	<ul style="list-style-type: none"> Naudokite rekomenduojamą kiekį skalbimo priemonės.
Nepaleidžiama programos atgalinė laiko atskaita. (Modeliuose su įrengtu ekranu) (*)	Laikmatis gali būti sustojęs įleidžiant vandenį.	<ul style="list-style-type: none"> Laikmatis nepradedą atgalinės laiko atskaitos, kol į mašiną nepripilamas tinkamas vandens kiekis. Mašina lauks, kol į ją bus pripiltas pakankamas vandens kiekis, kad dėl per mažo vandens kiekio nepablogėtų skalbimo rezultatai. Po to laikmatis vėl ims skaičiuoti laiką atgal.
	Laikmatis gali būti sustojęs šildymo etapo metu.	<ul style="list-style-type: none"> Laikmatis nepradedą atgalinės laiko atskaitos, kol mašinoje nepasiekiamą pasirinkta temperatūra.
	Laikmatis gali būti sustojęs gręžimo etapo metu.	<ul style="list-style-type: none"> Dėl būgne netolygiai pasiskirsčiusių skalbinių gali būti įsijungusi automatinė nesubalansuotų skalbinių aptikimo sistema.
Nepaleidžiama programos atgalinė laiko atskaita. (*)	Mašinoje skalbiniai gali būti pasiskirstę netolygiai.	<ul style="list-style-type: none"> Dėl būgne netolygiai pasiskirsčiusių skalbinių gali būti įsijungusi automatinė nesubalansuotų skalbinių aptikimo sistema.
Mašina neatliktą gręžimo. (*)	Mašinoje skalbiniai gali būti pasiskirstę netolygiai.	<ul style="list-style-type: none"> Dėl būgne netolygiai pasiskirsčiusių skalbinių gali būti įsijungusi automatinė nesubalansuotų skalbinių aptikimo sistema.
	Mašina negręš, jeigu nebus išleistas visas vanduo.	<ul style="list-style-type: none"> Patikrinkite filtrą ir vandens išleidimo žarną.
	Naudojant per daug skalbimo priemonės, gali susidaryti per daug putų, todėl gali įsijungti automatinė putų sugėrimo sistema.	<ul style="list-style-type: none"> Naudokite rekomenduojamą kiekį skalbimo priemonės.
Prastas skalbimo rezultatas: Skalbiniai papilkėja. (**)	Ilgą laiką naudotas nepakankamas skalbimo priemonių kiekis.	<ul style="list-style-type: none"> Naudokite rekomenduojamą skalbimo priemonės kiekį, pagal vandens kietumo lygį ir skalbinių kiekį.
	Skalbinas ilgą laiką vykdomas esant žemai temperatūrai.	<ul style="list-style-type: none"> Pasirinkite skalbiniams tinkamą vandens temperatūrą.
	Esant kietam vandeniui, naudojamas nepakankamas skalbimo priemonių kiekis.	<ul style="list-style-type: none"> Naudojant per mažą skalbimo priemonių kiekį esant kietam vandeniui, purvas kimba prie audinio ir laiku bėgant jis pilkėja. Tokį papilkėjimą labai sunku pašalinti. Naudokite rekomenduojamą skalbimo priemonės kiekį, pagal vandens kietumo lygį ir skalbinių kiekį.
	Pridėta per daug skalbimo priemonės.	<ul style="list-style-type: none"> Naudokite rekomenduojamą skalbimo priemonės kiekį, pagal vandens kietumo lygį ir skalbinių kiekį.

Problema	Priežastis	Galimas sprendimo būdas
Prastas skalbimo rezultatas: lieka dėmių arba skalbiniai neišskalbiami. (**)	Panaudotas nepakankamas skalbimo priemonės kiekis.	• Naudokite rekomenduojamą skalbimo priemonės kiekį, pagal vandens kietumo lygį ir skalbinių kiekį.
	J mašiną pridėta per daug skalbinių.	• Nepridėkite į mašiną per daug skalbinių. Vadovaukitės „Programų ir sąnaudų lentelėje“ pateiktais skalbinių kiekiais.
	Pasirinkta netinkama programa ir temperatūra.	• Pasirinkite skalbiniams tinkamą programą ir vandens temperatūrą.
	Naudojama netinkama skalbimo priemonės rūšis.	• Naudokite originalias skalbimo priemones, skirtas skalbimui mašinoje.
Prastas skalbimo rezultatas: pridėta per daug skalbimo priemonės.	Pridėta per daug skalbimo priemonės.	• Pilkite skalbimo priemonę į tinkamą skyrių. Nemaišykite baliklio su skalbimo priemone.
	Nereguliariai valomas būgnas.	• Reguliariai valykite būgną. Žr. 4.4.2.
Prastas skalbimo rezultatas: drabužiai turi nemalonų kvapą. (**)	Kvapai ir bakterijų sluoksniai gali susidaryti ant būgno dėl nuolatinio skalbimo esant žemai vandens temperatūrai ir (arba) pasirinkus trumpas programas.	• Po skalbimo palikite atidarytą skalbimo priemonės stalčių ir mašinos dureles. Tokiu būdu mašinos viduje nesusidarys bakterijoms dauginintis palanki drėgna aplinka.
Išbluko skalbinių spalvos. (**)	J mašiną pridėta per daug skalbinių. Naudojami sudrėkę skalbimo milteliai.	• Nepridėkite į mašiną per daug skalbinių.
	Pasirinkta per aukšta temperatūra.	• Skalbimo miltelius laikykite uždaroje pakuotėse sausoje, vėsioje vietoje.
Netinkamai išskalaujama.	Gali būti netinkamas naudojamos skalbimo priemonės kiekis, rūšis arba jos saugojimo sąlygos.	• Pasirinkite skalbiniams tinkamą programą ir vandens temperatūrą, pagal skalbinių rūšį ir jų nešvarumą laipsnį.
	Skalbimo priemonė supilta į netinkamą skyrelį.	• Naudokite skalbimui mašinoje ir Jūsų skalbiniams tinkamas skalbimo priemones. Skalbimo miltelius laikykite uždaroje pakuotėse sausoje, vėsioje vietoje.
	Užsikimšo siurblio filtras.	• Jeigu skalbimo priemonės pridedama į nuskalavimo skyrių, nors nuskalavimo ciklas nėra pasirinktas, mašina gali panaudoti šią skalbimo priemonę skalavimo arba minkštiklio paskirstymo metu. Pilkite skalbimo priemonę į tinkamą skyrių.
	Sulenкта vandens išleidimo žarna.	• Patikrinkite filtrą.
Išskalbti skalbiniai sustandėjo. (**)	Panaudotas nepakankamas skalbimo priemonės kiekis.	• Patikrinkite vandens išleidimo žarną.
	Skalbimo priemonė supilta į netinkamą skyrelį.	• Naudojant nepakankamą skalbimo priemonės kiekį esant kietam vandeniui, skalbiniai laikui bėgant gali sustandėti. Naudokite tinkamą skalbimo priemonės kiekį, pagal vandens kietumo lygį.
	Skalbimo priemonė gali būti sumaišyta su audinių minkštikliu.	• Jeigu skalbimo priemonės pridedama į nuskalavimo skyrių, nors nuskalavimo ciklas nėra pasirinktas, mašina gali panaudoti šią skalbimo priemonę skalavimo arba minkštiklio paskirstymo metu. Pilkite skalbimo priemonę į tinkamą skyrių.
Skalbiniai nekvepia audinių minkštikliu. (**)	Skalbimo priemonė supilta į netinkamą skyrelį.	• Nemaišykite audinių minkštiklio su skalbimo priemone. Išplaukite dalytuvą karštu vandeniu.
	Skalbimo priemonė gali būti sumaišyta su audinių minkštikliu.	• Jeigu skalbimo priemonės pridedama į nuskalavimo skyrių, nors nuskalavimo ciklas nėra pasirinktas, mašina gali panaudoti šią skalbimo priemonę skalavimo arba minkštiklio paskirstymo metu. Išplaukite dalytuvą karštu vandeniu. Pilkite skalbimo priemonę į tinkamą skyrių.
Skalbiniai nekvepia audinių minkštikliu. (**)	Skalbimo priemonė gali būti sumaišyta su audinių minkštikliu.	• Nemaišykite audinių minkštiklio su skalbimo priemone. Išplaukite dalytuvą karštu vandeniu.

Problema	Priežastis	Galimas sprendimo būdas
Skalbimo priemonių stalčiuje liko skalbimo priemonės. (**)	Skalbimo milteliai supilti į šlapią stalčiuoką.	• Prieš supildami skalbimo miltelius, nusausinkite skalbimo priemonės stalčiuoką.
	Skalbimo milteliai sudrėko.	• Skalbimo miltelius laikykite uždaroje pakuotėse sausoje, vėsioje vietoje.
	Per žemas vandens slėgis.	• Patikrinkite vandens slėgį.
	Pilant nuskalavimui skirtą vandenį, sudrėko pagrindiniame skalbimo skyriuje esantys skalbimo milteliai. Užsikimšo skalbimo priemonių skyrelio angos.	• Patikrinkite angas ir išvalykite jas, jei jos užsikimšę.
	Netinkamai veikia skalbimo priemonių stalčiuoko sklendės.	• Iškvieskite įgaliotosios techninio aptarnavimo tarnybos atstovą.
	Skalbimo priemonė gali būti sumaišyta su audinių minkštikliu.	• Nemaišykite audinių minkštiklio su skalbimo priemone. Išplaukite dalytuvą karštu vandeniu.
	Nereguliariai valomas būgnas.	• Reguliariai valykite būgną. Žr. 4.4.2.
Mašinoje susidaro per daug putų. (**)	Skalbyklėje naudojamas netinkamas skalbimo priemonių kiekis.	• Naudokite skalbimo priemones, skirtas skalbimui mašinoje.
	Panaudotas per didelis skalbimo priemonės kiekis.	• Naudokite tik pakankamą skalbimo priemonės kiekį.
	Netinkamomis sąlygomis laikomi skalbimo milteliai.	• Laikykite skalbimo miltelius uždaroje, sausoje vietoje. Nelaikykite pernelyg šiltose vietose.
	Kai kurie akyti skalbiniai, pavyzdžiui, tiulis, gali sukelti pernelyg didelį putojimą.	• Skalbdami tokius audinius, naudokite mažiau miltelių.
	Skalbimo priemonė supilta į netinkamą skyrelį.	• Pilkite skalbimo priemonę į tinkamą skyrių.
Per anksti panaudojamas audinių minkštiklis.	• Galbūt netinkamai veikia skalbimo priemonių dalytuvo sklendės. Iškvieskite įgaliotosios techninio aptarnavimo tarnybos atstovą.	
Iš skalbimo priemonės stalčiuoko bėga putas.	Pridėta per daug skalbimo priemonės.	• Sumaišykite 1 valgomąjį šaukštą minkštiklio ir ½ l vandens bei įpilkite į pagrindinį skalbimo priemonės stalčiaus plovimo skyrių.
		• Įpilkite į skalbyklę skalbimo miltelių, atsižvelgdami į tinkamas programas ir maks. skalbinių kiekį, nurodytą „Programų ir sąnaudų lentelėje“. Jeigu naudojate papildomas chemines priemones (dėmių naikiklius, baliklius ir pan.), skalbimo miltelių pilkite mažiau.
Programos pabaigoje skalbiniai lieka šlapi. (*)	Naudojant per daug skalbimo priemonės, gali susidaryti per daug putų, todėl gali įsijungti automatinė putų sugėrimo sistema.	• Naudokite rekomenduojamą kiekį skalbimo priemonės.
(*) Skalbiniai mašinoje negrežiami tol, kol jie nėra tolygiai paskirstyti būgne, nes mašina gali sugesti arba apgadinti aplink ją esančius daiktus. Skalbinius reikėtų išskirstyti ir dar kartą išgrežti.		
(**) Nereguliariai valomas būgnas. Reguliariai valykite būgną. Žr. 4.4.2		
	DĖMESIO! Jeigu negalite pašalinti problemos, nors ir vadovaujėtės šime skyriuje pateiktais nurodymais, kreipkitės į pardavėją arba įgaliotojo techninio aptarnavimo centro atstovą. Niekada nebandykite patys taisyti neveikiančio gaminio.	

Veļas mazgājamā mašīna

Lietošanas rokasgrāmata

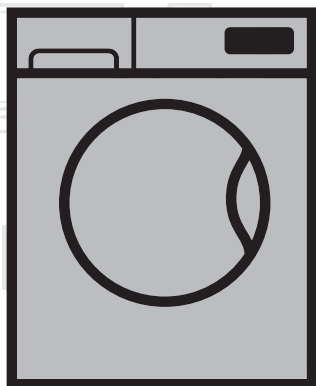

WUE 6511 XWW

LO

Dokumenta numurs= 1911860103_LO / 3-06-19.(16:03)

beko

1. Vispārīgi drošības noteikumi

Šajā nodaļā ir iekļauti drošības noteikumi, kuri var palīdzēt novērst traumu gūšanas un materiālā kaitējuma riskus. Ja šie noteikumi netiks ievēroti, tad zaudēs spēku jebkuras garantijas.

1.1. Dzīvības un īpašuma drošība

- ▶ Nekādā gadījumā nelieciet šo iekārtu uz paklāja. Elektriskās daļas pārkarstīs, jo zem iekārtas nevarēs cirkulēt gaiss. Tas izraisīs iekārtas darbības traucējumus.
- ▶ Atvienojiet iekārtu no elektrotīkla kontaktligzdas, kad iekārta netiek lietota.
- ▶ Uzstādīšanu un remontu vienmēr uzticiet pilnvarotam pakalpojuma sniedzējam. Ražotājs neuzņemsies atbildību par bojājumiem, kas radušies nepilnvarotu personu veiktu darbību rezultātā.
- ▶ Ūdens padeves un noliešanas šļūtenēm vienmēr jābūt labi piestiprinātām un nebojātām. Pretējā gadījumā var rasties ūdens noplūde.
- ▶ Nekādā gadījumā neveriet vaļā tvertnes durvis vai neizņemiet filtru, ja iekārtā vēl ir palicis ūdens. To darot, pastāv appludināšanas un karstā ūdens radītas traumas risks.
- ▶ Nemēģiniet atvērt bloķētas tvertnes durvis ar spēku. Durvis var atvērt dažas minūtes pēc barošanas cikla beigām. Mēģinot atvērt tvertnes durvis ar spēku, durvis un bloķēšanas mehānisms var tikt bojāti.
- ▶ Vienmēr lietojiet tikai automātiskajām veļas mašīnām piemērotus mazgāšanas līdzekļus, mīkstinātājus un piedevas.
- ▶ Ievērojiet uz drēbju etiķetēm un mazgājamā līdzekļa iepakojuma dotos norādījumus.

1.2. Bērnu drošība

- ▶ Šo iekārtu var izmantot bērni, sākot no 8 gadu vecuma, un personas ar sliktākām fiziskajām, garīgajām un uztveres spējām vai bez nepieciešamās pieredzes un zināšanām, ja viņi tiek uzraudzīti vai saņēmuši norādījumus par iekārtas drošu izmantošanu un saprot saistītos riskus. Bērniem nevajadzētu spēlēt ar šo iekārtu. Bērni drīkst veikt šīs iekārtas tīrīšanu un apkopi tikai kāda uzraudzībā. Bērniem, kas ir jaunāki par 3 gadiem, ir jāliedz piekļuve, ja vien viņi netiek pastāvīgi uzraudzīti.
- ▶ Iepakojuma materiāli var būt bīstami bērniem. Turiet iepakojuma materiālus drošā vietā, kurā tiem nevar piekļūt bērni.

- ▶ Elektriskās iekārtas ir bīstamas bērniem. Neļaujiet bērniem tuvoties iekārtai, kamēr tā darbojas. Neļaujiet viņiem spēlēties ar iekārtu. Izmantojiet bloķēšanas funkciju, lai bērni nevarētu traucēt iekārtas darbību.
- ▶ Pirms izešanas no telpas, kurā iekārta ir novietota, neaizmirstiet aizvērt tvertnes durvis.
- ▶ Glabājiet visus mazgāšanas līdzekļus un piedevas drošā vietā, kurā tiem nevar piekļūt bērni, kā arī aizveriet mazgāšanas līdzekļa tvertnes vāku vai hermētiski noslēdziet mazgāšanas līdzekļa iepakojumu.

1.3. Elektriskā drošība

- ▶ Ja iekārta ir bojāta, to nevajadzētu izmantot, kamēr iekārtu nav salabojis pilnvarots pakalpojuma sniedzējs. Elektriskās strāvas trieciena risks!
- ▶ Šīs iekārtas konstrukcija nodrošina tās darbības atsākšanu pēc elektropadeves pārtraukuma beigām. Ja vēlaties atcelt programmu, skatiet sadaļu "Programmas atcelšana".
- ▶ Pievienojiet šo iekārtu pie iezemētas kontaktligzdas ar 16 A drošinātāju. Iekārtas iezemēšanu noteikti uzticiet kvalificētam elektriķim. Mūsu uzņēmums nebūs atbildīgs par bojājumiem, kas radīsies veļas mašīnu izmantojot bez iezemējuma atbilstoši vietējiem noteikumiem.
- ▶ Nekādā gadījumā nemazgājiet iekārtu, uz tās uzlejot vai uzšļakstot ūdeni! Elektriskās strāvas trieciena risks!
- ▶ Nekādā gadījumā neaiztieciat kontaktspraudni ar mitrām rokām. Nevelciet aizbarošanas vada, mēģinot atvienot mašīnu no elektrotīkla; vienmēr atvienojiet to, ar vienu roku pieturot kontaktligzdu, bet ar otru roku velkot spraudkontakta.
- ▶ Iekārtas uzstādīšanas, apkopes, tīrīšanas un remonta laikā iekārta ir jāatvieno no barošanas avota.
- ▶ Lai izvairītos no iespējamajiem riskiem elektrības kabeļa bojājuma gadījumā, tā nomaiņa jāuztic ražotājam, garantijas apkopes sniedzējam, līdzīgi kvalificētai personai (ieteicams elektriķim) vai kādai importētāja norādītai personai.

1.4 Drošības ievērošana karstu virsmu tuvumā

	<p>Mazgājot veļu augstā temperatūrā, tvertnes durvju stikls sakarst. Tādēļ mazgāšanas laikā neļaujiet bērniem atrasties iekārtas tvertnes durvju tuvumā, lai viņi tām nepieskartos.</p>
---	---

2.1. Atbilstība direktīvai par elektrisko un elektronisko iekārtu atkritumiem



Šī iekārta atbilst ES EEIA direktīvas (2012/19/ES) prasībām. Šis izstrādājums ir marķēts ar elektrisko un elektronisko iekārtu atkritumu (EEAI) klasifikācijas simbolu.

Šī iekārta ir izgatavota no augstas kvalitātes sastāvdaļām un materiāliem, ko var atkārtoti izmantot un kas ir piemēroti otrreizējai pārstrādei. Pēc iekārtas kalpošanas laika beigām neizmetiet to kopā ar parastajiem mājsaimniecības un citiem atkritumiem. Nogādājiet to elektrisko un elektronisko iekārtu savākšanas centrā, lai varētu veikt otrreizējo pārstrādi. Plašāku informāciju par savākšanas centriem varat iegūt vietējā pašvaldībā.

Atbilstība direktīvai par bīstamo vielu ierobežošanu elektroniskajā un elektriskajā aprīkojumā Jūsu nopirktā iekārta atbilst ES direktīvas par bīstamo vielu ierobežošanu elektroniskajā un elektriskajā aprīkojumā (2011/65/ES) prasībām. Tās sastāvā nav šajā direktīvā norādīto kaitīgo un aizliegto materiālu.

2.2. Informācija par iepakojumu

Iekārtas iepakojuma materiāli ir izgatavoti no otrreizēji pārstrādājamiem materiāliem atbilstoši mūsu valsts noteikumiem par vides aizsardzību. Neizmetiet iepakojuma materiālus kopā ar mājsaimniecības vai citiem atkritumiem. Nogādājiet tos vietējās municipalitātes norādītajās iepakojuma materiālu savākšanas vietās.

3 Paredzētā lietošana

- Šī iekārta ir paredzēta izmantošanai mājās apstākļos. Tā nav piemērota rūpnieciskai lietošanai un izmantojama tikai tam paredzētajā nolūkā.
- Šo iekārtu jāizmanto tikai atbilstoši marķētas veļas mazgāšanai un skalošanai.
- Ražotājs neuzņemas nekādu atbildību par nepareizas izmantošanas vai transportēšanas sekām.
- Šīs iekārtas kalpošanas laiks ir 10 gadi. Visu šo laiku būs pieejamas oriģinālās rezerves daļas jūsu iekārtas pareizas darbības nodrošināšanai.

4 Tehniskā specifikācija

Atbilstoši Komisijas Deleģētajai regulai (ES) Nr. 1061/2010

Piegādātāja nosaukums vai prečzīme	Beko
Modeļa nosaukums	WUE 6511 XWW
Nominālā ietilpība (kg)	6
Energoefektivitātes klase / skala no A+++ (visaugstākā efektivitāte) līdz D (viszemākā efektivitāte)	A+++
Ikgadējais enerģijas patēriņš (kWh) ⁽¹⁾	152
Enerģijas patēriņš izmantojot standarta 60 °C kokvilnas mazgāšanas programmu ar pilnu noslodzi (kWh)	0,918
Enerģijas patēriņš izmantojot standarta 60 °C kokvilnas mazgāšanas programmu ar daļēju noslodzi (kWh)	0,490
Enerģijas patēriņš izmantojot standarta 40°C kokvilnas mazgāšanas programmu ar daļēju noslodzi (kWh)	0,485
Jaudas patēriņš „izslēgtā režīmā” (W)	0,250
Jaudas patēriņš „ieslēgtā režīmā” (W)	0,750
Ikgadējais ūdens patēriņš (l) ⁽²⁾	8799
Centrifūgas efektivitātes klase / skala no A (visaugstākā efektivitāte) līdz G (viszemākā efektivitāte)	C
Maksimālais centrifūgas ātrums (apgr./min.)	1000
Atlikušā mitruma saturs (%)	62
Standarta kokvilnas programma ⁽³⁾	Kokvilnas Eco 60 °C un 40 °C programma
Ilgums standarta 60 °C kokvilnas mazgāšanas programmai, kas darbojas ar pilnu noslodzi (min.)	255
Ilgums standarta 60 °C kokvilnas mazgāšanas programmai, kas darbojas ar daļēju noslodzi (min.)	205
Ilgums standarta 40°C kokvilnas mazgāšanas programmai, kas darbojas ar daļēju noslodzi (min.)	205
Ieslēgtā režīma ilgums (min.)	N/A
Akustiskā trokšņa emisijas gaisā mazgāšanas/izgriešanas laikā (dB)	63/75
Iebūvētās funkcijas	Non
Augstums (cm)	88
Platums (cm)	65
Dziļums (cm)	46.5
Neto svars (±4 kg)	55
Viena ūdens ietilpība atvere / Dubulta ūdens ietilpība	• / -
• Priejams	
Elektrības padeve (V/Hz)	230 V / 50Hz
Kopējā strāva (A)	10
Kopējā jauda (W)	1550
Galvenais modeļa kods	9213

⁽¹⁾ Elektroenerģijas patēriņš ir balstīts uz 220 standarta mazgāšanas cikliem kokvilnas programmām 60 °C un 40 °C temperatūrā ar pilnu vai daļēju noslodzi un zemas jaudas patēriņa režīmu. Reālais elektroenerģijas patēriņš būs atkarīgs no iekārtas izmantošanas veida.

⁽²⁾ Ūdens patēriņš ir balstīts uz 220 standarta mazgāšanas cikliem kokvilnas programmām 60 °C un 40 °C temperatūrā ar pilnu vai daļēju noslodzi. Reālais ūdens patēriņš būs atkarīgs no iekārtas izmantošanas veida.

⁽³⁾ „Standarta 60 °C kokvilnas programma” un „standarta 40 °C kokvilnas programma” ir standarta mazgāšanas programmas, uz kurām attiecas informācija, kas norādīta uz uzlīmes un produkta datu lapā. Šīs programmas ir piemērotas vidēji netīras kokvilnas veļas mazgāšanai, turklāt tās ir visefektīvākās programmas kombinētā elektroenerģijas un ūdens patēriņa ziņā.

Tehniskā specifikācija var mainīties bez iepriekšēja brīdinājuma, lai uzlabotu iekārtas kvalitāti.

4.1. Uzstādīšana

- Lai uzstādītu iekārtu, vērsieties pie tuvākā pilnvarotā pakalpojuma sniedzēja.
- Par novietošanas vietas sagatavošanu un pievienošanu elektrotīklam, ūdensvadam un kanalizācijai ir atbildīgs pats klients.
- Pārlicinieties, vai ūdens ieplūdes un noliekšanas šļūtenes un elektrības kabelis nav salocīti, iespiesti vai saspiesti iebīdot iekārtu tās vietā pēc uzstādīšanas vai tīrīšanas veikšanas.
- Pārlicinieties, vai iekārtas uzstādīšanu un pievienošanu elektrotīklam veic pilnvarots pakalpojuma sniedzējs. Ražotājs neuzņemsies atbildību par bojājumiem, kas radušies nepilnvarotu personu veiktu darbību rezultātā.
- Pirms uzstādīšanas vizuāli pārbaudiet, vai nav redzami nekādi iekārtas bojājumi. Ja redzami bojājumi, tad neuzstādi iekārtu. Bojātas iekārtas var radīt risku jūsu drošībai.

4.1.1. Piemērota uzstādīšanas vieta

- Novietojiet iekārtu uz cietas un līdzenas grīdas. Novietojiet iekārtu uz paklāja ar garu uzkārsumu vai citām līdzīgām virsmām.
- Kad veļas mašīna novietota uz žāvētāja (vai otrādi), tad pilnu iekārtu kopējais svars ir apt. 180 kilogrami. Novietojiet iekārtu uz cietas un līdzenas grīdas, kas var izturēt šādu svaru.
- Nelieciet iekārtu uz elektrības kabeļa.
- Neuzstādi iekārtu vietās, kurās temperatūra kļūst zemāka par 0° C.
- Lai samazinātu vibrāciju un trokšņus, ir ieteicams atstāt brīvu vietu ierīces sānos.
- Uz kaskādes tipa virsmas novietojiet iekārtu tuvu malai vai uz platformas.
- Novietojiet uz veļas mašīnas siltuma avotus, piemēram, plīti, gludekļus, cepeškrāsnis un citas ierīces, un nelietojiet tās, tur novietotas.

4.1.2. Iepakojuma stiprinājumu noņemšana (ja stiegrojums klāt)



Nolieciet veļas mašīnu slīpi atpakaļ, lai noņemtu iepakojuma stiprinājumus. Noņemiet iepakojuma stiprinājumus, pavelkot aiz lentes. Nedariet šo darbu viens pats bez palīdzības.

4.1.3. Transportēšanas laikā izmantoto stiprinājumu noņemšana

- 1 Ar piemērotu uzgriežņu atslēgu atskrūvējiet visas skrūves, līdz tās brīvi griežas.
- 2 Noņemiet transportēšanas skrūves, mazliet tās pagriežot.
- 3 Uzlieciet lietotāja rokasgrāmatas maisiņā esošos plastmasas vāciņus virs aizmugurējā paneļa atverēm.

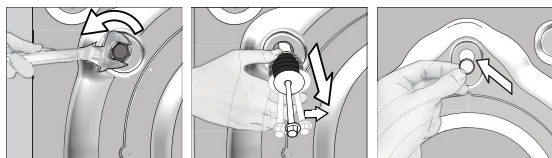

UZMANĪBU! Pirms veļas mašīnas izmantošanas noņemiet transportēšanas laikā izmantotās drošības skrūves. Pretējā gadījumā iekārtu var sabojāt.



Uzglabājiet transportēšanas laikā izmantotās drošības skrūves drošā vietā, lai tās varētu izmantot, ja nākotnē veļas mazgājamā mašīna būs atkal jāpārvieta.

Ievietojiet transportēšanas laikā izmantojamās drošības skrūves to izņemšanas procedūrai pretējā secībā.

Nekādā gadījumā nepārvietojiet iekārtu, ja transportēšanas laikā izmantojamās drošības skrūves nav cieši nostiprinātas.

4.1.4. Pievienošana ūdensvadam



Iekārtas darbībai nepieciešams ūdensvada spiediens no 1 līdz 10 bāriem (0,1-1 MPa). Lai veļas mašīna vienmērīgi darbotos, no pilnīgi atvērta krāna vienas minūtes laikā jāiztek 10-80 litriem ūdens. Ja ūdens spiediens ir lielāks, piestipriniet vārstu spiediena samazināšanai.



UZMANĪBU! Modeļus, kas pievienojami tikai pie viena krāna, nedrīkst pievienot karstā ūdens krānam. Ja to izdarīsiet, tad veļa tiks sabojāta vai arī iekārta pārslēgsies aizsardzības režīmā un nedarbosies.

UZMANĪBU! Kopā ar jauno iekārta neizmantojiet vecas vai lietotas ūdens iepļūdes šļūtenes. Tas var padarīt veļu traipainu.

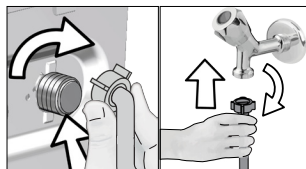

1. Ar rokām pievelciet uzgriežņus. Nekādā gadījumā uzgriežņu pievilkšanai neizmantojiet instrumentu.
2. Kad šļūtenes pievienošana ir pabeigta, atverot līdz galam krānus, pārbaudiet, vai nenotiek noplūde no savienojuma vietām. Ja notiek noplūde, aizgrieziet krānu un noņemiet uzgriežņus. Pēc blīves pārbaudīšanas vēlreiz uzmanīgi pievelciet uzgriežņus. Lai novērstu ūdens noplūdi un tās izraisītos bojājumus, turiet krānus aizvērtus, kamēr veļas mašīna netiek izmantota.

4.1.5. Novadcaurules šļūtenes pievienošana notekai

- Pievienojiet novadcaurules šļūtenes galu tieši pie kanalizācijas sistēmas, tualetes vai vannas notekcaurules.



UZMANĪBU! Ja ūdens noliešanas laikā novadcaurules šļūtene izslīdēs no ietvara, māja var tikt appludināta. Turklāt augstas mazgāšanas temperatūras dēļ pastāv arī applaucēšanās risks! Lai novērstu šādu iespēju un nodrošinātu to, ka veļas mašīna paveic ūdens ieliešanu un izliešanu bez jebkādam problēmām, labi nostipriniet novadcaurules šļūteni.

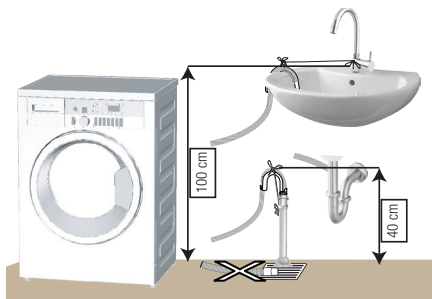

- Pievienojiet novadcaurules šļūteni vismaz 40 cm augstumā, tomēr ne augstāk par 100 cm.
- Gadījumā, ja novadcaurules šļūtene ir pacelta uz augšu no zemes līmeņa vai atrašanās vietas tuvu zemei (mazāk par 40 cm virs zemes līmeņa), tiek apgrūtināta ūdens noliešana un pēc mazgāšanas veļa var būt pārāk slapja. Tādēļ ievērojiet attēlā norādīto augstumu.

- Lai novērstu netīrā ūdens iepļūšanu atpakaļ veļas mašīnā un nodrošinātu tā vieglu noliešanu, neiemērciet šļūtenes galu netīrajā ūdenī un neievietojiet to notekā dziļāk par 15 cm. Ja šļūtene ir pārāk gara, nogrieziet to īsāku.
- Šļūtenes galu nedrīkst saliekt, uz šļūtenes nedrīkst uzkāpt un šļūteni nedrīkst iespiest starp noteku un veļas mašīnu.
- Ja šļūtene ir pārāk īsa, tad pievienojiet tai oriģinālo šļūtenes pagarinātāju. Šļūtene nedrīkst būt garāka par 3,2 m. Lai izvairītos no ūdens noplūdes, šļūtenes pagarinātājs un noliešanas šļūtene ir jāsavieno ar piemērotu skavu, novēršot to atvienošanos.

4.1.6. Kājiņu noregulēšana



UZMANĪBU! Lai nodrošinātu klusāku iekārtas darbību bez vibrācijas, tai jāatrodas vienā līmenī un jāstāv stabili uz kājiņām. Novietojiet veļas mašīnu vienā līmenī, pierēgulējot kājiņas. Pretējā gadījumā iekārta var izkustēties no savas vietas un radīt problēmas, kas saistītas ar saspiešanu un vibrāciju.

UZMANĪBU! Pretuzgriežņu atskrūvēšanai neizmantojiet nekādus instrumentus. Pretējā gadījumā pretuzgriežņi tiks sabojāti.

1. Ar rokām atskrūvējiet vaļīgāk pretuzgriežņus.
2. Pierēgulējiet kājiņas, līdz iekārta ir novietota stabili un vienā līmenī.
3. Ar rokām atkal pievelciet visus pretuzgriežņus.

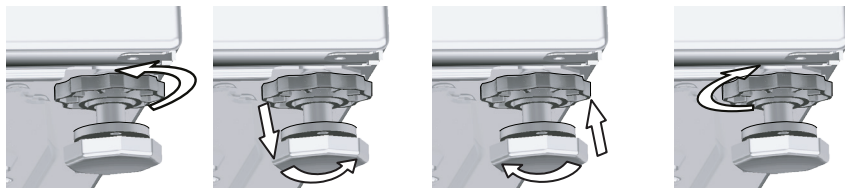

4.1.7. Pievienošana elektrotīklam

Pievienojiet šo iekārtu pie iezemētas kontaktligzdas ar 16 A drošinātāju. Mūsu uzņēmums nebūs atbildīgs par bojājumiem, kas radīsies veļas mašīnu izmantojot bez iezemējuma atbilstoši vietējiem noteikumiem.

- Savienojumam jāatbilst valsts noteikumiem.
- Elektrības kontaktligzdas ķēdes elektroinstalācijai ir jāatbilst ierīces prasībām. Ir ieteicams izmantot zemslēguma ķēdes pārtraucēju (Ground Fault Circuit Interrupter – GFCI).
- Elektrības kabelim pēc uzstādīšanas jāatrodas viegli pieejamā vietā.
- Ja mājās uzstādītā drošinātāja vai slēgiekārtas pašreizējā pretestība ir mazāka par 16 ampēriem, lūdziet, lai kvalificēts elektriķis uzstāda 16 ampēru drošinātāju.
- Sadaļā „Tehniskā specifikācija” norādītajam spriegumam jāatbilst jūsu elektrotīkla spriegumam.
- Nepievienojiet pagarinātājus vai elektrības sadalītājus.



UZMANĪBU! Bojāti elektrības kabeli ir jānomaina pilnvarotiem pakalpojuma sniedzējiem.

4.1.8. Sākotnējā lietošana



Pirms iekārtas izmantošanas sākšanas pārļiecinieties, vai visi sagatavošanās darbi ir veikti atbilstoši norādījumiem sadaļās “Svarīgi drošības noteikumi” un “Uzstādīšana”.
Lai sagatavotu iekārtu veļas mazgāšanai, izpildiet programmas Tvertnes tīrīšana pirmo darbību. Ja jūsu veļas mašīnai nav šīs programmas, tad izmantojiet 4.4.2. nodaļā aprakstīto paņēmienu.



Izmantojiet veļas mašīnām piemērotu līdzekli kalķakmens veidošanās novēršanai.

Ražošanas kvalitātes kontroles veikšanas dēļ iekārtā var būt nedaudz ūdens. Tas nekaitē iekārtai.

4.2. Sagatavošana

4.2.1. Veļas šķirošana

- * Sašķirojiet veļu pēc auduma tipa, krāsas un netīruma pakāpes, kā arī pēc pieļaujamās ūdens temperatūras.
- * Vienmēr ievērojiet uz apģērba etiķetēm dotos norādījumus.

4.2.2. Veļas sagatavošana mazgāšanai

- Mazgājamā veļa ar metāla elementiem, piemēram, krūšturī ar stieplēm, jostas sprādzes un metāla pogas, sabojās veļas mazgājamo mašīnu. Izņemiet metāla detaļas vai mazgāšanas laikā šādas drēbes ievietojiet veļas maisiņā vai spilvendrānā.
- Izņemiet no kabatām visus priekšmetus, piemēram, monētas, pildspalvas un papīra saspraudes, izgrieziet kabatas uz ārpusi un notīriet ar suku. Šādi priekšmeti var sabojāt iekārtu vai radīt troksni.
- Ievietojiet mazākus apģērba gabalus, piemēram, bērnu zeķītes un neilona zeķes, veļas maisiņā vai spilvendrānā.
- Ievietojiet tvērtņē aizkarus, tos nespiežot. Noņemiet aizkaru stiprinājumus.
- Aizveriet rāvējslēdzējus, piešujiet vaļīgās pogas, sašujiet atirušās vīles un salabojiet iepļisušās drēbes.
- Izstrādājumus, kas marķēti kā “mazgājami veļas mašīnā” vai “mazgājami ar rokām”, mazgājiet tikai atbilstošajās programmās.
- Nemazgājiet krāsainās un baltās drēbes kopā. Jaunas, tumšas kokvilnas drēbes var krāsot. Mazgājiet tās atsevišķi.
- Grūti izmazgājami traipi pirms mazgāšanas pareizi jāapstrādā. Ja neesat pārliecināts, kā rīkoties, konsultējieties ķīmiskajā tīrītavā.
- Lietojiet tikai veļas mašīnām piemērotas krāsas/krāsvielas un plāvas tīrīšanas līdzekļus. Vienmēr ievērojiet uz iepakojuma dotos norādījumus.
- Mazgājot bikses un smalkveļu, izgrieziet tos uz ārpusi.
- No angoras vilnas izgatavotās drēbes pirms mazgāšanas ielieciet uz pāris stundām saldētavā. Tas samazinās plūksnu veidošanos.
- Drēbes, kas noputējušas ar miltiem, kaļķa putekļiem, piena pulveri un tamlīdzīgām vielām, pirms ievietošanas veļas mašīnā ir jānopurina. Šādas putekļu un pulveru daļiņas, kas atrodas uz drēbēm, var laika gaitā sakrāties uz veļas mašīnas iekšējām daļām un radīt bojājumu.

4.2.3. Kas darāms, lai ietaupītu enerģiju

Šī informācija jums palīdzēs izmantot iekārtu ekoloģiski un ekonomiski.

- Izmantojiet iekārtu ar izvēlētās programmas lielāko veiktspēju, tomēr to nepārslogojiet. Skatiet “Programmu un patēriņa tabulu”. Skat. “Programmu izvēles un patēriņa tabulu”.
- Vienmēr ievērojiet uz mazgāšanas līdzekļu iepakojuma dotos norādījumus.
- Mazgājiet nedaudz netīru veļu zemā temperatūrā.
- Nedaudz netīras veļas neliela daudzuma mazgāšanai izmantojiet ātrākas programmas.
- Neizmantojiet priekšmazgāšanu un augstu temperatūru veļai, kas nav ļoti netīra vai traipaina.
- Ja plānojat veļu žāvēt žāvētājā, tad izvēlieties mazgāšanas laikā ieteikto vislielāko centrifūgas ātrumu.
- Nepārsniedziet uz mazgāšanas līdzekļa iepakojuma ieteikto mazgāšanas līdzekļa daudzumu.

4.2.4. Veļas ievietošana

1. Atveriet veļas mašīnas vāku.
2. Brīvi ievietojiet veļu mašīnā.
3. Aizveriet tvērtnes vāku, to piespiežot, līdz atskan klikšķis. Pārliecinieties, vai durvis nav ieķērušās drēbes. Programmas izpildes laikā tvērtnes durvis ir bloķētas. Durvis varēs atvērt tikai brīdi pēc programmas beigām.

4.2.5. Pareizs ievietojamās veļas daudzums

Maksimālais ievietojamās veļas daudzums ir atkarīgs no veļas tipa, netīruma pakāpes un izmantojamās mazgāšanas programmas.

Veļas mašīna automātiski noregulē ūdens daudzumu atkarībā no ievietotās veļas svara.



UZMANĪBU! Ievērojiet norādījumus, kas doti sadaļā „Programmu un patēriņa tabula”. Ja būs ievietots pārāk liels veļas daudzums, veļas mašīnas mazgāšanas veiktspēja samazināsies. Turklāt tas var radīt arī troksni un vibrāciju.

4.2.6. Mazgāšanas līdzekļa un mīkstinātāja lietošana



Izmantojot mazgāšanas līdzekli, mīkstinātāju, stērķeli, krāsvielu, balinātāju, balināšanas līdzekli vai atkalnotāju, izlasiet mazgāšanas līdzekļa ražotāja norādījumus uz iepakojuma un lietojiet ieteikto mazgāšanas līdzekļa daudzumu. Izmantojiet mērtrauciņu, ja tāds pieejams.

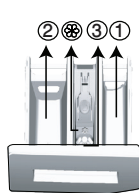

Mazgāšanas līdzekļa atvilktnē ir trīs nodalījumi:

- (1) priekšmazgāšanai
- (2) galvenajam mazgāšanas ciklam
- (3) mīkstinātājam
- (⊛) mīkstinātāja nodalījumā ir arī sifons.

Mazgāšanas līdzeklis, veļas mīkstinātājs un citi tīrīšanas līdzekļi

- Pievienojiet mazgāšanas līdzekli un mīkstinātāju pirms mazgāšanas programmas uzsākšanas.
- Mazgāšanas cikla laikā neatstājiet mazgāšanas līdzekļa nodalījumu atvērtu!
- Izmantojot programmu bez priekšmazgāšanas, neievietojiet mazgāšanas līdzekli priekšmazgāšanas nodalījumā (nodalījumā nr. “1”).
- Izmantojot programmu ar priekšmazgāšanu, neievietojiet šķidro mazgāšanas līdzekli priekšmazgāšanas nodalījumā (nodalījumā nr. “1”).
- Izmantojot mazgāšanas līdzekļa maisiņu vai šķīstošo mazgāšanas līdzekļa bumbiņu, neizvēlieties programmu ar priekšmazgāšanu. Ievietojiet mazgāšanas līdzekļa maisiņu vai šķīstošo mazgāšanas līdzekļa bumbiņu tieši veļas mašīnas tvertnē, pa vidu veļai.

Ja izmantojiet šķidro mazgāšanas līdzekli, neaizmirstiet ievietot šķidrā mazgāšanas līdzekļa trauciņu galvenajā mazgāšanas līdzekļa nodalījumā (nodalījumā nr. “2”).

Mazgāšanas līdzekļa veida izvēle

Izmantojamais mazgāšanas līdzekļa veids ir atkarīgs no auduma veida un krāsas.

- Izmantojiet dažādus mazgāšanas līdzekļus krāsainajai un baltajai veļai.
- Mazgājiet smalko veļu tikai ar īpašiem tai paredzētiem mazgāšanas līdzekļiem (šķidro mazgāšanas līdzekli, šampūnu vilnas izstrādājumiem utt.).
- Mazgājot tumšas krāsas drēbes un vatētas segas, ieteicams lietot šķidro mazgāšanas līdzekli.
- Mazgājot tumšas krāsas drēbes un vatētas segas, ieteicams lietot šķidro mazgāšanas līdzekli.



UZMANĪBU! Izmantojiet tikai īpaši veļas mašīnām paredzētus mazgāšanas līdzekļus.

UZMANĪBU! Neizmantojiet ziepju pulveri.

Mazgāšanas līdzekļa daudzuma pielāgošana

Mazgāšanas līdzekļa daudzums ir atkarīgs no veļas daudzuma, netīruma pakāpes un ūdens cietības.

- Nepārsniedziet uz iepakojuma norādīto izmantojamo mazgāšanas līdzekļa daudzumu, lai izvairītos no pārmērīgas putu veidošanās un sliktas veļas izskalošanas, ietaupītu naudu, kā arī aizsargātu apkārtējo vidi.
- Izmantojiet mazāku mazgāšanas līdzekļa daudzumu mazākam veļas daudzumam vai nedaudz netīrai veļai.

Mikstinātāju izmantošana

Ielejiet mikstinātāju mazgāšanas līdzekļa atvilktnes mikstinātāja nodaļījumā.

- Piepildiet mikstinātāja nodaļījumu tikai līdz (> max <) līmeņa atzīmei.
- Ja mikstinātājs vairs nav šķidr, pirms ieliešanas mazgāšanas līdzekļa atvilktnē to atšķaidiet ar ūdeni.

Šķidro mazgāšanas līdzekļu izmantošana Ja iekārtai ir šķidrā mazgāšanas līdzekļa trauciņš

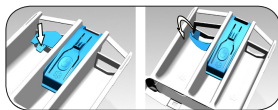

• Kad vēlaties izmantot šķidru mazgāšanas līdzekli, nospiediet uz norādītā punkta, lai pagrieztu aparātu. Daļa, kas tiks nolaista, kalpos kā barjera šķidrajam mazgāšanas līdzeklim.

- Ievietojiet šķidrā mazgāšanas līdzekļa trauciņu nodaļījumā nr. "2".
- Ja šķidrāis mazgāšanas līdzeklis vairs nav šķidr, pirms ieliešanas mazgāšanas līdzekļa atvilktnē to atšķaidiet ar ūdeni.

Ja iekārta ir bez šķidrā mazgāšanas līdzekļa trauciņa

- Neizmantojiet šķidro mazgāšanas līdzekli priekšmazgāšanai programmā ar priekšmazgāšanu.
- Kopā ar palaišanas aizkavēšanas funkciju izmantots šķidrāis mazgāšanas līdzeklis padarīs veļu traipainu. Ja izmantojiet palaišanas aizkavēšanas funkciju, neizmantojiet šķidro mazgāšanas līdzekli.

Želejas un tablešu veida mazgāšanas līdzekļa izmantošana

- Ja želejveida mazgāšanas līdzeklis ir šķidrās konsistences un veļas mašīna ir bez īpašā mazgāšanas līdzekļa trauciņa, tad ievietojiet želejveida mazgāšanas līdzekli galvenajā mazgāšanas līdzekļa nodaļījumā pirmās ūdens ieliešanās laikā. Ja veļas mašīnai ir šķidrā mazgāšanas līdzekļa trauciņš, tad pirms programmas palaišanas ielejiet mazgāšanas līdzekli šajā trauciņā.
- Ja želejveida mazgāšanas līdzeklis nav šķidrās konsistences vai ar šķidrumu pildītas kapsulas formā, pirms mazgāšanas sākšanas to ievietojiet tieši tvertnē.
- Ievietojiet mazgāšanas līdzekļa tabletes galvenā mazgāšanas līdzekļa nodaļījumā (nodaļījuma nr. „2”) vai pirms mazgāšanas sākšanas tieši tvertnē.

Izmantojiet stērķēli

- Ievietojiet šķidro sodu, sodas pulveri vai krāsvielu mikstinātāja nodaļījumā. Mazgāšanas cikla laikā neizmantojiet mikstinātāju un stērķēli vienlaikus. Pēc stērķeles izmantošanas izslaukiet iekārtas iekšpusi ar mitru un tīru lupatiņu.

Atkaļķotāja izmantošana

- Ja nepieciešams, izmantojiet tikai piemērotus atkaļķotājus, kas īpaši paredzēti veļas mazgāšanas mašīnām.

Balinātāju izmantošana

Ievietojiet stērķēli mazgāšanas cikla sākumā, izvēloties priekšmazgāšanas programmu. Nepilkkite skalbimo milteliņus j nuskalbimo skryriņus. Alternatīvi, izvēlieties programmu ar papildu skalošanu un ievietojiet balināšanas līdzekli veļas mašīnā, kamēr pirmā skalošanas cikla laikā tajā tiek ielieti ūdens no mazgāšanas līdzekļa atvilktnes.

- Neizmantojiet kopā sajauktu balinātāju un mazgāšanas līdzekli.
- Izmantojiet tikai nelielu balināšanas līdzekļa daudzumu (apt. 50 ml) un pēc tam ļoti labi izskalojiet veļu, jo tas rada ādas kairinājumu. Nelejiet balinātāju tieši uz veļas un neizmantojiet to krāsainajai veļai.
- Ja izmantojat balinātāju uz skābekļa bāzes, tad izvēlieties veļas mazgāšanas programmu ar zemu temperatūru.
- Balinātājus uz skābekļa bāzes var izmantot kopā ar mazgāšanas līdzekļiem. Tomēr, ja to konsistence nav tāda pati kā mazgāšanas līdzeklim, tad vispirms ievietojiet mazgāšanas līdzekli nodaļījumā nr. "2" un pagaidiet, līdz veļas mašīna ūdens ieliešanas laikā ir ieskalojusi šo mazgāšanas līdzekli tvertnē. Ievietojiet balināšanas līdzekli tajā pašā nodaļījumā, kamēr tiek turpināta ūdens ieliešana veļas mašīnā.

4.2.7. Ieteikumi efektīvai veļas mazgāšanai

		Drēbes			
		Gaišas krāsas un baltās drēbes	Krāsainā veļa	Melnās drēbes / tumšās krāsas	Smalkveļa/ Vilna/Zīds
		(Ieteicamais temperatūras diapazons atkarībā no netīruma pakāpes: (40-90 oC)	(Ieteicamais temperatūras diapazons ir atkarīgs no netīruma pakāpes: auksts ūdens, -40 °C)	(Ieteicamais temperatūras diapazons ir atkarīgs no netīruma pakāpes: auksts ūdens, -40 °C)	(Ieteicamais temperatūras diapazons ir atkarīgs no netīruma pakāpes: auksts ūdens, -30 °C)
Netīruma pakāpe	Ļoti netīra veļa (grūti iztīrāmi traipi, piemēram, zāles, kafijas, augļu un asins traipi)	Var būt nepieciešama priekšmazgāšana vai traipu iepriekšēja apstrāde. Baltajai veļai ieteiktos veļas pulverus un šķīdros mazgāšanas līdzekļus var izmantot daudzumā, kas ieteikts ļoti netīrai veļai. Māla un augsnes traipu un pret balinātājiem jutīgu traipu tīrīšanai ieteicams izmantot veļas pulverus.	Krāsainajai veļai ieteiktos veļas pulverus un šķīdros mazgāšanas līdzekļus var izmantot daudzumā, kas ieteikts ļoti netīrai veļai. Māla un augsnes traipu un pret balinātājiem jutīgu traipu tīrīšanai ieteicams izmantot veļas pulverus. Izmantojiet mazgāšanas līdzekļus bez balinātāja.	Krāsainajai un tumšajai veļai piemērotos šķīdros mazgāšanas līdzekļus var izmantot daudzumā, kas ieteikts ļoti netīrai veļai.	Dodiet priekšroku šķidrājiem mazgāšanas līdzekļiem, kas paredzēti smalkām drēbēm. Vilnas un zīda drēbes ir jāmazgā ar īpašiem vilnai paredzētiem mazgāšanas līdzekļiem.
	Vidēji netīra veļa (Piemēram, netīras apģērba apkakles un aproces)	Baltajai veļai ieteiktos veļas pulverus un šķīdros mazgāšanas līdzekļus var izmantot daudzumā, kas ieteikts vidēji netīrai veļai.	Krāsainajai veļai ieteiktos veļas pulverus un šķīdros mazgāšanas līdzekļus var izmantot daudzumā, kas ieteikts vidēji netīrai veļai. Vajadzētu izmantot tādus mazgāšanas līdzekļus, kuri nesatur balinātāju.	Krāsainajai un tumšajai veļai piemērotos šķīdros mazgāšanas līdzekļus var izmantot daudzumā, kas ieteikts vidēji netīrai veļai.	Dodiet priekšroku šķidrājiem mazgāšanas līdzekļiem, kas paredzēti smalkām drēbēm. Vilnas un zīda drēbes ir jāmazgā ar īpašiem vilnai paredzētiem mazgāšanas līdzekļiem.
	Mazliet netīra veļa (Bez redzamiem traipiem.)	Baltajai veļai ieteiktos veļas pulverus un šķīdros mazgāšanas līdzekļus var izmantot daudzumā, kas ieteikts mazliet netīrai veļai.	Krāsainajai veļai ieteiktos veļas pulverus un šķīdros mazgāšanas līdzekļus var izmantot daudzumā, kas ieteikts nedaudz netīrai veļai. Vajadzētu izmantot tādus mazgāšanas līdzekļus, kuri nesatur balinātāju.	Krāsainajai un tumšajai veļai piemērotos šķīdros mazgāšanas līdzekļus var izmantot daudzumā, kas ieteikts nedaudz netīrai veļai.	Dodiet priekšroku šķidrājiem mazgāšanas līdzekļiem, kas paredzēti smalkām drēbēm. Vilnas un zīda drēbes ir jāmazgā ar īpašiem vilnai paredzētiem mazgāšanas līdzekļiem.

4.3. Ierīces lietošana

4.3.1. Vadības panelis

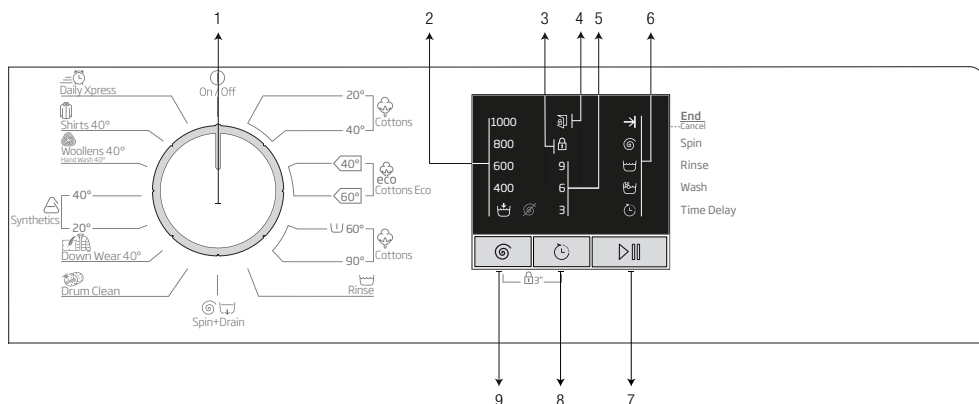

1. Programmu pārslēgs (augšējais galējais stāvoklis, ieslēgts/izslēgts)
2. Centrifūgas griešanās ātruma gaismas diožu indikatori
3. Norādes Drošības režīms ieslēgts gaismas diode
4. Norādes Lūkas bloķēšana ieslēgta gaismas diode

5. Atliktās ieslēgšanas gaismas diožu indikatori
6. Programmas izpildes gaismas diožu indikatori
7. Poga ieslēgt/pauze
8. Atliktās ieslēgšanas iestatīšanas poga
9. Centrifūgas griešanās ātruma regulēšanas poga

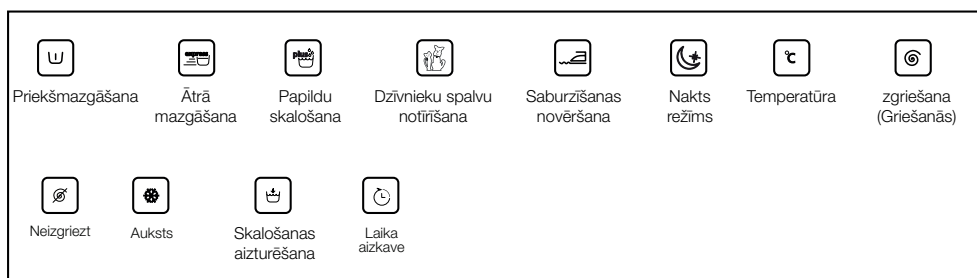

4.3.2. Veļas mašīnas sagatavošana

1. Pārļiecinieties, vai šņūtenes ir cieši pievienotas.
2. Pievienojiet veļas mašīnu elektrotīklam.
3. Līdz galam atgrieziet ūdenskrānu.
4. Ievietojiet veļas mašīnā veļu.
5. Pievienojiet mazgāšanas līdzekli un audumu mīkstinātāju.

4.3.3. Programmas izvēle un ieteikumi efektīvai mazgāšanai

1. Izvēlieties veļas veidam, daudzumam un netīruma pakāpei piemērotu programmu zemāk redzamajā programmā, patēriņa un temperatūras tabulā.
2. Ar programmu pārslēgu izvēlieties vēlamo programmu.



4.3.4. Programmu un patēriņa tabula

LO						
Programma		Maks. Slodze (kg)	Programmas ilgums (~min)	Ūdens patēriņš (l)	Enerģijas patēriņš (kWh)	Maks. ātrums**
Cottons	90	6	180	83	1,95	1000
	40	6	180	81	0,95	1000
	20	6	180	81	0,50	1000
Prewash-Cottons	60	6	200	92	1,80	1000
Cottons Eco	60**	6	255	46,4	0,918	1000
	60**	3	205	35,4	0,490	1000
	40**	3	205	35	0,485	1000
Synthetics	40	2,5	120	66	0,75	1000
	20	2,5	120	66	0,25	1000
Daily Xpress	30	6	28	60	0,15	1000
Woollens / Hand Wash	40	1,5	65	45	0,45	1000
Down Wear	40	1,5	105	85	0,80	1000
Shirts	40	2,5	80	42	0,60	800
Drum Clean	90	-	160	67	2,10	600

** : programma ar energoefektivitātes marķējumu (EN 60456, 3. izd.)

*** : ja veļas mašīnas maksimālais centrifūgas griešanās ātrums ir mazāks par šo vērtību, varat izvēlēties centrifūgas griešanās ātrumu tikai līdz maksimālajam.

- : skatiet maksimālo ievietojamās veļas daudzumu programmas aprakstā.

	** Programma Kokvilnas ekonomiskā 40 °C un Kokvilnas ekonomiskā 60 °C ir standarta programmas. Šīs programmas tiek dēvētas par kokvilnas 40 °C standarta programmu un kokvilnas 60 °C standarta programmu, un tās ir norādītas ar simboliem  uz paneļa.
	Ūdens un jaudas patēriņš var atšķirties atkarībā no ūdens spiediena, ūdens cietības un temperatūras, apkārtējās vides temperatūras, veļas tipa un daudzuma, centrifūgas griešanās ātruma un strāvas sprieguma svārstībām.
	Atkarībā no veļas mašīnā ievietotās veļas daudzuma, var izveidoties 1-1,5 stundas atšķirība starp displejā redzamo ilgumu un faktisko mazgāšanas cikla ilgumu, kas norādīts programmu un patēriņa tabulā. Sākoties mazgāšanai, ilgums drīz tiks automātiski atjaunināts.

Sintētiskas mazgāšanas programmu orientējošās pamatvērtības

	Veļas daudzums (kg)	Ūdens patēriņš (l)	Enerģijas patēriņš (kWh)	Programmas ilgums (min)	Atlikušā mitruma saturs (%)** ≤ 1000 rpm	Atlikušā mitruma saturs (%)** > 1000 rpm
Sintētika 40	2,5	66	0,75	105/140	45	40
Sintētika 20	2,5	66	0,25	105/140	45	40

** Atlikušā mitruma satura vērtības var atšķirties atkarībā no izvēlētā izgriešanas ātruma.

4.3.5. Galvenās programmas

Atkarībā no auduma veida lietojiet šādas galvenās programmas.

• Cottons (Kokvilna)

Izmantojiet šo programmu, lai mazgātu kokvilnas veļu (palagus, gultasveļu, dvieļus, peldmēteļus, apakšveļu utt.). Veļa tiks mazgāta pamatīgāk; mazgāšanas cikls būs ilgāks.

• Synthetics (Sintētika)

Izmantojiet sintētikas drēbju mazgāšanai (krekliem, blūzēm, sintētiskas/kokvilnas materiāla izstrādājumiem utt.). Mazgāšana notiek saudzīgāk, un salīdzinājumā ar programmu "Kokvilna" mazgāšanas cikls ir īsāks. Aizkaru un tilla audumu mazgāšanai ieteicams izmantot programmu Sintētika 20 °C vai 40 °C.

• Woollens / Hand Wash (Vilnas izstrādājumi/Mazgāšana ar rokām)

Izmantojiet vilnas audumu un traušu audumu mazgāšanai. Veļa tiks mazgāta ļoti saudzīgi, lai neko nesabojātu.



APPAREL CARE

"Šīs veļas mašīnas vilnas mazgāšanas programmu ir apstiprinājis uzņēmums "The Woolmark Company", atzīstot to par piemērotu veļas mašīnās mazgājamo vilnas apģērbu mazgāšanai atbilstoši norādījumiem uz apģērba gabalu etiķetēm un šīs veļas mašīnas ražotāja instrukcijām. M14022" Apvienotajā Karalistē, Īrijā, Honkongā un Indijā Woolmark preču zīme ir sertifikācijas preču zīme.

4.3.6. Papildprogrammas

Īpašos gadījumos iespējams izmantot papildprogrammas.



Pieejamās papildprogrammas var atšķirties atkarībā no veļas mašīnas modeļa.

• Cottons Eco (Kokvilna Eco)

Izmantojiet šo programmu, lai mazgātu kokvilnas programmā mazgājamo veļu ilgāk, tomēr vēl arvien ar ļoti labu veiktspēju no taupības viedokļa.



Programma Kokvilna Eco patērē mazāku elektroenerģijas daudzumu salīdzinājumā ar citām kokvilnai paredzētajām programmām.

• Prewash-Cottons (Priekšmazgāšana, kokvilna)

Izmantojiet šo programmu tikai ļoti netīrām kokvilnas drēbēm. Priekšmazgāšanas nodalījumā iepildiet mazgāšanas līdzekli.

• Daily Xpress (Ikdienas ekspress režīms)

Izmantojiet šo programmu, lai ātri izmazgātu nedaudz netīras kokvilnas drēbes.

• Shirts (Krekli)

Šo programmu izmanto, lai kopā mazgātu kreklus, kas izgatavoti no kokvilnas, sintētikas un dažādu sintētisko šķiedru audumiem. Samazina krokošanos. Tiek izpildīts iepriekšējās apstrādes algoritms.

- Lietojiet tīrīšanas līdzekli tieši uz apģērbiem vai pievienojiet kopā ar mazgāšanas līdzekli laikā, kad veļas mašīna iesūknē ūdeni no galvenā mazgāšanas nodalījuma. Tādējādi veļas mašīna ātri izmazgās kreklus, un kreklu valkāšanas ilgums palielināsies.

• Down Wear (Dūnām pildīta apģērba mazgāšana)

Izmantojiet šo programmu, lai mazgātu mēteļus, vestes, jakas un citu apģērbu, kurā ir dūnas un piestiprināta etiķete "mazgājams veļas mašīnā". Īpaši griešanās darbības cikli nodrošina ūdens iekļūšanu gaisa spraugās starp dūnām.

• Drum Clean (Tvertnes tīrīšana)

Regulāri (reizi 1–2 mēnešos) izmantojiet šo funkciju, lai iztīrītu tvertni un nodrošinātu nepieciešamo higiēnu. Lietojiet programmu, kad veļas mašīna ir pilnībā tukša. Lai panāktu labākus rezultātus, ievietojiet veļas mazgājamām mašīnām paredzētu pulveri kalķakmens likvidēšanai nodalījumā Nr. "2". Pēc programmas izpildes atstājiet tvertnes lūku vaļā, lai veļas mašīnas iekšpuse izžūst.



Šī nav mazgāšanas programma. Tā ir apkopes programma.

Neieslēdziet šo programmu, ja veļas mašīna nav tukša. Ja mēģināsiet to darīt, veļas mašīna konstatēs, ka tā nav tukša un atcels programmu.

4.3.7. Īpašas programmas

Īpašos gadījumos varat izvēlēties kādu no šīm programmām.

• Rinse (Skalošana)

Izmantojiet to, ja vēlaties veļu atsevišķi izskalojiet vai iecietināt.

• Spin+Drain (Veļas izgriešana un ūdens izliešana)

Izmantojiet šo funkciju, lai izlietu no veļas mašīnas ūdeni.

Pirms šīs programmas izvēles atlasiet vēlamo centrifūgas griešanās ātrumu un nospiediet pogu **leslēgt/pauze**. Vispirms veļas mašīna izlies tajā esošo ūdeni. Pēc tam tā izgriezīs veļu ar iestatīto centrifūgas griešanās ātrumu un izlies no veļas izgriezto ūdeni.

Ja vēlaties tikai izliet ūdeni bez veļas izgriešanas, atlasiet programmu **Ūdens izsūknešana** un veļas izgriešana un pēc tam ar centrifūgas ātruma regulēšanas pogu izvēlieties centrifūgas darbības atcelšanas funkciju. Nospiediet pogu **leslēgt/pauze**.



Mazgājot trauslus audumus, izmantojiet mazāku centrifūgas griešanās ātrumu.

4.3.8. Centrifūgas griešanās ātruma izvēle

Izvēloties jaunu programmu, centrifūgas griešanās ātruma rādītājā būs redzams izvēlētajai programmai ieteicamais centrifūgas griešanās ātrums.

Lai samazinātu centrifūgas griešanās ātrumu, nospiediet centrifūgas griešanās ātruma regulēšanas pogu. Centrifūgas griešanās ātrums pakāpeniski samazināsies. Pēc tam, atkarībā no ierīces modeļa, displejā tiks parādīta iespēja "Skalošanas apturēšana" un "Centrifūgas darbības atcelšana". Izvēloties iespēju "Centrifūgas darbības atcelšana", skalošanas līmeņa gaismas indikatori neiedegsies.

Skalošanas apturēšana

Ja nevēlaties izņemt drēbes no veļas mašīnas uzreiz pēc programmas izpildes, varat izmantot skalošanas apturēšanas funkciju un turēt drēbes pēdējās skalošanas laikā izmantotajā ūdenī, lai tās veļas mašīnā bez ūdens nesaburzītos. Ja vēlaties izliet ūdeni bez veļas izgriešanas, pēc šīs darbības izpildes nospiediet pogu **leslēgt/pauze**. Programma tiks atsākta un pabeigta pēc ūdens izliešanas. Ja vēlaties izgriezt ūdeni atstāto veļu, noregulējiet centrifūgas griešanās ātrumu un nospiediet pogu **leslēgt/pauze**.

Programma tiks atsākta. Ūdens tiek izliets, veļa izgriezta un programma pabeigta.



Ja programma nav sasniegusi izgriešanu, varat mainīt ātrumu, nepārslēdzot veļas mašīnu pauzes režīmā.

4.3.9. Atliktā ieslēgšana

Izmantojot atliktās ieslēgšanas funkciju, programmas palaišanu var atlikt par 3, 6 vai 9 stundām.



Iestatot atliktās ieslēgšanas funkciju, neizmantojiet šķidros mazgāšanas līdzekļus! Drēbes var tikt notraipītas.

1. Atveriet tvertnes lūku, ievietojiet veļu, mazgāšanas līdzekli utt.
2. Izvēlieties mazgāšanas programmu un centrifūgas griešanās ātrumu.
3. Iestatiet vēlamo laiku, nospiežot pogu Atliktā ieslēgšana. Nospiežot pogu vienu reizi, tiek izvēlēts 3 stundas ilgs atliktās ieslēgšanas laiks. Vēlreiz nospiežot šo pogu, tiek izvēlēts 6 stundas ilgs aizkaves laiks, un, to nospiežot trešo reizi, tiks izvēlēts 9 stundas ilgs aizkaves laiks. Ja nospiedīsiet atliktās ieslēgšanas pogu vēl vienu reizi, atliktās ieslēgšanas funkcija tiks atcelta.
4. Nospiediet pogu Ieslēgt/pauze. Iepriekšējā aizkaves laika gaismas indikators izslēdzas un ik pēc 3 stundām ieslēdzas nākamās aizkaves laika gaismas indikators.
5. Laika atskaites beigās visi atliktās ieslēgšanas gaismas indikatori izslēgsies un tiks ieslēgta izvēlēta programma.



Varat pārslēgt veļas mašīnu pauzes režīmā un atliktās ieslēgšanas perioda laikā pievienot veļu.

Atliktās ieslēgšanas laika maiņa

Ja vēlaties mainīt šo laiku, kamēr notiek tā atskaite, nāksies atcelt programmu un vēlreiz iestatīt aizkaves laiku.

Atliktās ieslēgšanas funkcijas atcelšana

Ja vēlaties atcelt atliktās ieslēgšanas laika atskaiti un ieslēgt programmu uzreiz:

1. Pagrieziet programmu pārslēgu iepretim jebkurai programmai. Atliktās ieslēgšanas funkcija tiks atcelta. Nepārtraukti mirgos pabeigšanas/atcelšanas indikators.
2. Pēc tam izvēlieties programmu, kas atkal jāieslēdz.
3. Nospiediet pogu Ieslēgt/pauze, lai palaistu programmu.

4.3.10 Programmas palaišana

1. Nospiediet pogu Ieslēgt/pauze, lai palaistu programmu.
2. Iedegsies programmas izpildes indikators, norādot, ka programma ir palaista.

4.3.11. Drošības režīms

Izmantojiet drošības režīma funkciju, lai bērni nevarētu mainīt veļas mašīnas iestatījumus. Šādi varēsīt izvairīties no palaistās programmas izmaiņām.



Pagriežot programmu pārslēgu, kad ir ieslēgts drošības režīms, 3 reizes iemirgosies norādes "Drošības režīms ieslēgts" gaismas diode. Drošības režīms neļauj veikt programmu vai izvēlēta darbības ātruma izmaiņas.

Pat tad, ja ar programmu pārslēgu izvēlēta cita programma, kad ir ieslēgts drošības režīms, iepriekš izvēlēta programma turpinās darboties.

Kamēr ir ieslēgts drošības režīms un veļas mašīna darbojas, varat pārslēgt veļas mašīnu pauzes režīmā bez drošības režīma atcelšanas, pagriežot programmu pārslēgu stāvoklī Ieslēgts/izslēgts. Pēc tam, pagriežot programmu pārslēgu, programma tiks atsākta.

Lai ieslēgtu drošības funkciju:

Vienlaikus 3 sekundes turiet nospiestu pogu Ātrums un Atliktā ieslēgšana. Turot nospiestas šīs pogas 3 sekundes, sāks mirgot norādes "Drošības režīms ieslēgts" gaismas diode. Kad gaismas diodes deg pastāvīgi, varat atlaist pogas.

Lai izslēgtu drošības režīmu:

Kad darbojas kāda no programmām, 3 sekundes turiet vienlaikus nospiestu pogu Ātrums un Atliktā ieslēgšana. Turot nospiestas šīs pogas 3 sekundes, sāks mirgot norādes "Drošības režīms ieslēgts" gaismas diode. Kad gaismas diodes pilnībā izslēdzas, varat atlaist pogas.



Lai atceltu drošības režīmu, papildus šim paņēmienam programmas izpildes laikā pārslēdziet programmu pārslēgu stāvoklī Ieslēgts/izslēgts un izvēlieties citu programmu.

Energoapgādes pārtraukums vai veļas mašīnas atvienošana no barošanas avota neatceļ drošības režīmu.

4.3.12. Programmas izpildes norise

Programmas izpildei ir iespējams sekot, izmantojot programmas izpildes indikatoru. Katras programmas darbības sākumā iedegsies attiecīgs gaismas indicators, kas nodzisis pēc darbības pabeigšanas.

Varat mainīt centrifūgas ātruma iestatījumus programmas izpildes laikā, nepārtraucot tās darbību. Lai to izdarītu, izmaiņas jāveic pēc programmas izpildes. Ja izmaiņas nav saderīgas, 3 reizes nomirgos attiecīgie gaismas indicatori.



Ja veļas izgriešana nenotiek, var būt ieslēgta skalošanas apturēšanas funkcija vai nevienmērīga veļas sadalījuma dēļ veļas mašīnā var būt aktivizēta automātiskā nevienmērīgas noslodzes noteikšanas sistēma.

4.3.13. Tvertnes lūkas bloķēšana

Veļas mašīnas tvertnes lūkai ir bloķēšanas sistēma, kas novērš lūkas atvēršanu, kad ūdens līmenis ir atvēršanai nepiemērots.

Kad veļas mašīna pārslēgta pauzes režīmā, sāk mirgot tvertnes lūkas indicators. Veļas mašīna pārbauda tajā esošo ūdens līmeni. Ja līmenis ir piemērots, tvertnes lūkas indicators nodzisis un 1–2 minūšu laikā tvertnes lūku varēs atvērt.

Ja līmenis nav atbilstošs, tvertnes durvju indicators neizslēdzas, un tvertnes lūku nevarēs atvērt. Ja tvertnes lūka jāatver, kad deg tvertnes lūkas indicators, atceliet pašreizējo programmu. Skatiet sadaļu "Programmas atcelšana".

4.3.14. Izvēles maiņa pēc programmas ieslēgšanas

Veļas mašīnas pārslēgšana pauzes režīmā

Nospiediet pogu Ieslēgt/pauze, lai programmas izpildes laikā pārslēgtu veļas mašīnu pauzes režīmā. Programmas izpildes indikatorā sāk mirgot attiecīgajā brīdī izpildāmās darbības gaismas diode, lai norādītu, ka veļas mašīna ir pārslēgta pauzes režīmā.

Kad tvertnes lūku būs iespējams atvērt, tvertnes lūkas indicators izslēgsies.

Ātruma iestatījumu maiņa

Varat mainīt centrifūgas ātruma iestatījumus programmas izpildes laikā. Skatiet sadaļu "Centrifūgas griešanās ātruma izvēle".



Ja izmaiņas nav atļautas, 3 reizes iemirgosies attiecīgs gaismas indicators.

Veļas pievienošana vai izņemšana

Veļu ir iespējams ievietot/izņemt programmas darbības laikā, ja ūdens līmenis veļas mašīnā ir piemērots tvertnes lūkas atvēršanai. Lai to izdarītu:

1. Nospiediet pogu Ieslēgt/pauze, lai pārslēgtu veļas mašīnu pauzes režīmā. Programmas izpildes indikatorā sāks mirgot tās attiecīgās darbības gaismas diode, kuras laikā veļas mašīna pārslēgta pauzes režīmā.
2. Uzgaidiet, līdz tvertnes lūku var atvērt.
3. Atveriet tvertnes lūku un pievienojiet vai izņemiet veļu.
4. Aizveriet tvertnes lūku.
5. Ja nepieciešams, mainiet centrifūgas ātruma iestatījumus.
6. Lai ieslēgtu veļas mašīnu, nospiediet pogu Ieslēgt/pauze.

4.3.15. Programmas atcelšana

Lai atceltu programmu, pagrieziet programmu pārslēgu un izvēlēties citu programmu. Iepriekšējā programma tiks atcelta. Nepārtraukti mirgos pabeigšanas/atcelšanas indikators, lai norādītu, ka programma ir atcelta.

Pagriežot programmu pārslēgu, veļas mašīna beigs programmas izpildi. Tomēr tā neizlies tvertnē esošo ūdeni. Izvēloties un palaižot jaunu programmu, tā sāksies atkarībā no darbības, kuras gaitā tika atcelta iepriekšējā programma. Piemēram, tā var papildus ieliet ūdeni vai turpināt mazgāšanu ar jau ielieto ūdeni.



Dažas programmas var tikt palaistas, izlejot veļas mašīnā esošo ūdeni. Atkarībā no darbības, kuras gaitā iepriekšējā programma tika atcelta, var būt nepieciešams vēlreiz pievienot mazgāšanas līdzekli un mikstinātāju no jauna izvēlētajai programmai.

4.3.16. Programmas beigas

Programmai beidzoties, programmas izpildes indikatorā iedegsies gaismas diožu indikators "Beigas".

1. Uzgaidiet, līdz norādes "Lūkas bloķēšana ieslēgta" gaismas diodes indikators izslēdzas.
2. Lai izslēgtu veļas mašīnu, pagrieziet programmu pārslēgu ieslēgšanas/izslēgšanas stāvoklī (On/Off).
3. Izņemiet veļu un aizveriet tvertnes lūku. Veļas mašīna ir gatava nākamajam mazgāšanas ciklam.

4.3.17. Jūsu veļas mašīnā ir pauzes režīms.

Pēc veļas mašīnas ieslēgšanas ar programmu pārslēgu (pārslēdzot pogu citā stāvoklī nevis ieslēgt/izslēgt), ja netiek palaista neviena programma vai izvēles stadijā netiek veikta neviena darbība, vai arī aptuveni 2 minūšu laikā pēc izvēlētas programmas beigām netiek veikta neviena darbība, veļas mašīna automātiski pārslēgsies elektroenerģijas taupīšanas režīmā. Gaismas indikatoru spilgtums samazināsies. Ja veļas mašīnai ir displejs, kurā tiek parādīts programmas laiks, šis displejs tiks pilnībā izslēgts. Ja pagriežīsiet programmu pārslēgu vai pieskarsities kādai no pogām, indikatori un displejs ieslēgsies atpakaļ iepriekšējā stāvoklī. Izdarāmās izvēles, aizverot elektroenerģijas taupīšanas režīmu, var mainīties. Pirms programmas palaišanas pārbaudiet, vai esat izvēlēties pareizos iestatījumus. Ja nepieciešams, vēlreiz mainiet iestatījumus. Tā nav kļūda.

4.4. Apkope un tīrīšana

Regulāra tīrīšana pagarina iekārtas kalpošanas laiku un samazina bieži sastopamas problēmas.

4.4.1. Mazgāšanas līdzekļa atvilktnes tīrīšana

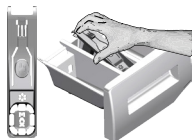

Regulāri tīriet mazgāšanas līdzekļa atvilktni (ik pēc 4-5 mazgāšanas cikliem), ka norādīts tālāk, lai savlaicīgi novērstu pulverveida mazgāšanas līdzekļa uzkrāšanos.

Paceliet sifona aizmugurējo daļu, lai izņemtu sifonu, kā parādīts attēlā.

Ja mīkstinātāja nodalījumā sāk uzkrāties lielāks ūdens un mīkstinātāja maisījuma daudzums nekā parasti, tad sifons jāiztīra.

1. Piespiediet punktu, kas redzams uz mīkstinātāja nodalījumā esošā sifona, un velciet sifonu uz savu pusi, līdz nodalījums ir izņemts no veļas mašīnas.
2. Izlietnē izmazgājiet mazgāšanas līdzekļa atvilktni un sifonu ar lielu daudzumu remdena ūdens. Lai novērstu mazgāšanas atvilktnē palikušo līdzekļu pārpalikuma nonākšanu saskarē ar ādu, veiciet tīrīšanu ar kādu piemērotu suku, valkājot cimdus.
3. Pēc iztīrīšanas ievietojiet atvilktni atpakaļ tās vietā un pārliecinieties, vai tā ir labi fiksēta.

4.4.2. Tvertnes durvju un tvertnes tīrīšana

Attiecībā uz produktiem ar cilindra tīrīšanas programmu, lūdzu, skatiet sadaļu "Produkta ekspluatācija – programmas".



Atkārtojiet tvertnes tīrīšanu ik pēc 2 mēnešiem.

Izmantojiet veļas mašīnām piemērotu līdzekli kaļķakmens veidošanās novēršanai.



Pēc katras mazgāšanas reizes pārliecinieties, vai tvertnē nav palikuši svešķermeņi.

Ja bloķēti attēlā redzami plēšu caurumi, ar zobu bakstāmo irbulīti tos iztīriet. Metāla svešķermeņi radīs tvertnē rūsas traipus. Notīriet uz tvertnes virsmas esošos traipus, izmantojot nerūsējošajam tēraudam paredzētus tīrīšanas līdzekļus.

Nekādā gadījumā neizmantojiet metāla vai stieplju kasīkļus. Tas bojās krāsotās, hromētās un plastmasas virsmas.

4.4.3. Korpusa un vadības paneļa tīrīšana

Ja nepieciešams, notīriet mašīnas korpusu ar ziepjūdeni vai maigu želejveida mazgāšanas līdzekli, kas neizraisa rūšēšanu, un noslaukiet ar mīkstu drāniņu.

Vadības paneļa tīrīšanai lietojiet tikai mīkstu un mīklu drāniņu.

4.4.4. Ūdens ieplūdes filtru tīrīšana

Uz katra ūdens ieplūdes ventīļa veļas mašīnas aizmugurē, kā arī katras ūdens ieplūdes šļūtenes galā tās savienojuma vietā ar krānu, ir filtrs. Šie filtri neļauj svešķermeņiem un ūdenī esošajiem netīrumiem iekļūt veļas mašīnā. Filtri kļūst netīri, tādēļ tie jātīra.

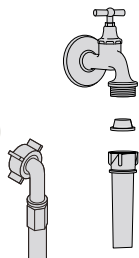

1. Aizveriet krānu.
2. Noņemiet uznavas no ūdens ieplūdes šļūtenēm, lai piekļūtu filtriem uz ūdens ieplūdes ventīļiem. Tos notīriet ar piemērotu suku. Ja filtri ir pārāk netīri, tad ar knaibju palīdzību tos izņemiet un iztīriet.
3. No ūdens ieplūdes šļūtenju platākā gala izvelciet filtrus kopā ar paplāksnēm un rūpīgi noskalojiet zem tekoša ūdens.
4. Uzmanīgi ievietojiet atpakaļ blīves un filtrus un ar rokām pievelciet to uznavas.

4.4.5. Atlikušā ūdens noliešana un sūkņa filtra tīrīšana

Ūdens noliešanas laikā iekārtas filtru sistēma novērš cietķermeņu, piemēram, pogu, monētu un auduma šķiedru, ieķeršanos sūkņa dzenskrūvē. Tādējādi ūdens noliešana notiks bez problēmām un sūkņa kalpošanas laiks pagarināsies.

Ja iekārta nenolej ūdeni, tad sūkļa filtrs ir aizsērējis. Filtru jātīra vienmēr, kad tas ir aizsērējis, vai arī vienu reizi 3 mēnešos. Lai iztīrītu sūkņa filtru, vispirms jānolej ūdeni.

Turklāt pirms iekārtas transportēšanas (piem., pārceļoties uz citu māju) un tad, ja ūdens ir sasalis, jānolej pilnīgi viss ūdens.



UZMANĪBU! Sūkņa filtrā palikušie svešķermeņi var sabojāt iekārtu vai radīt troksni.

UZMANĪBU! Ja iekārta netiek izmantota, tad aizveriet krānu, atvienojiet ūdensvadam pievienoto ūdens iepilūdes šļūteni un noliejiet ūdeni no mašīnas, lai sala gadījumā ūdens mašīnā nesasalstu.

UZMANĪBU! Pēc katras lietošanas reizes aizveriet ūdens krānu, pie kura pievienota ūdens šļūtene.

Lai iztīrītu netīru filtru un nolietu ūdeni, rīkojieties šādi.

1. Atvienojiet mašīnas spraudkontaktu no elektrotīkla kontaktligzdas.



UZMANĪBU! Ūdens temperatūra iekārtā var paaugstināties līdz 90 °C. Lai izvairītos no apdeguma riska, tīriet filtru pēc ūdens atdzišanas veļas mašīnā.

2. Atveriet filtra vāku.

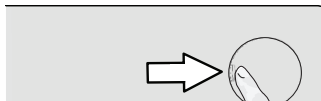

3. Izpildiet tālāk aprakstīto procedūru, lai nolietu ūdeni.

Ja iekārtai nav šļūtenes, kas paredzēta ūdens noliešanai ārkārtas gadījumā, rīkojieties šādi.

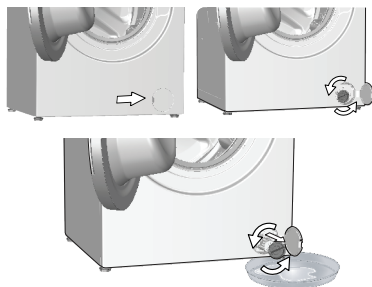

- Filtra priekšā novietojiet lielu tvertni, lai tajā sakrātos no filtra izlīstošais ūdens.
- Skrūvējiet vāļā sūkņa filtru (to griežot pretēji pulksteņrādītāja kustības virzienam), līdz no tā sāk tecēt ūdens. Novirziet ūdens plūsmu filtra priekšpusē novietotajā tvertnē. Vienmēr turiet pa rokai drāniņu, lai varētu saslaucīt ūdeni, kas izšļakstīties.
- Kad iekārtā vairs nav palicis ūdens, pagrieziet filtru un izņemiet to laukā.

4. Ja filtra iekšpusē vai dzenskrūves tuvumā sakrājušās nogulsnes un auduma šķiedras, tad notīriet tās.

5. Nomainiet filtru.

6. Ja filtra vāks sastāv no divām daļām, aizveriet filtra vāku, nospiežot mēlīti. Ja tas ir viendabīgs, vispirms ievietojiet apakšdaļas mēlīti tām paredzētajās vietās un pēc tam piespiediet augšdaļu, lai aizvērtu.

Problēma	Iemesls	Risinājums
Pēc durvju aizvēršanas programma nesākas.	Nav piespiesta palaišanas/pauzes/atcelšanas pogā. Ja ierīcē ir ievietots pārāk daudz veļas, var būt grūti aizvērt durvis.	<ul style="list-style-type: none"> *Nospiediet palaišanas/pauzes/atcelšanas pogu. Samaziniet veļas apjomu un pārbaudiet, vai ievietošanas durvis ir pareizi aizvērtas.
Programmu nevar uzsākt vai izvēlēt.	Veļas mašīna padeves problēmu (līnijas sprieguma, ūdens spiediena utt.) dēļ ir pārslēgusies paš aizsardzības režīmā.	<ul style="list-style-type: none"> Lai atceltu programmu, pagrieziet programmu pārslēgu un izvēlējies citu programmu. Iepriekšējā programma tiks atcelta. (Skatiet sadaļu "Programmas atcelšana")
Iekārtā ir ūdens.	Ražošanas kvalitātes kontroles veikšanas dēļ iekārtā var būt nedaudz ūdens.	<ul style="list-style-type: none"> Tas nav bojājums. Ūdens nekaitē jūsu iekārtai.
Pēc programmas startēšanas mašīna pāriet gaidstāves režīmā vai neuzņem ūdeni.	Krāns ir aizvērts. Ūdens ieliešanas šļūtene ir saliekta.	<ul style="list-style-type: none"> Atveriet krānus. Iztaisnoji šļūteni.
	Ūdens iepļūdes filtrs ir aizsērējis.	<ul style="list-style-type: none"> Iztīrieti filtru.
	Tvertnes durvis var būt atvērtas. Iespējams, ir nepareizs savienojums ar ūdens padevi vai ūdens padeve ir pārtraukta (ja ir pārtraukta ūdens padeve, mirgo mazgāšanas vai skalošanas LED indikatori).	<ul style="list-style-type: none"> Aizveriet durvis. Pārbaudiet savienojumu ar ūdens padevi. Ja ir pārtraukta ūdens padeve, pēc padeves atjaunošanas vēlreiz nospiediet pogu Palaist/pauze, lai atsāktu darbību no gaidstāves režīma.
No iekārtas netiek noliets ūdens.	Iespējams, ka novadcaurules šļūtene ir aizsprostota vai sagriezusies. Sūkņa filtrs ir aizsērējis.	<ul style="list-style-type: none"> Iztīrieti vai iztaisnoji šļūteni. Iztīrieti sūkņa filtru.
Iekārta vibrē vai rada troksni.	Iekārta var būt nestabili novietota. Sūkņa filtrā var būt iekļuvis kāds ciets priekšmets. Nav izskrūvētas transportēšanas laikā izmantojamās drošības skrūves.	<ul style="list-style-type: none"> Noregulējiet iekārtas kājinās vienā līmenī. Iztīrieti sūkņa filtru. Izņemiet transportēšanas laikā izmantojamās drošības skrūves.
	Iespējams, ka veļas mašīnā ir ievietots pārāk mazs veļas daudzums. Iespējams, ka veļas mašīnā ir ievietots pārāk liels veļas daudzums.	<ul style="list-style-type: none"> Ielieciet veļas mašīnā lielāku veļas daudzumu. Izņemiet no veļas mašīnas daļu no veļas vai ar rokām to vienmērīgi izkārtoti veļas mašīnas tvertnē.
	Iespējams, ka veļas mašīna pieskaras kādam priekšmetam.	<ul style="list-style-type: none"> Pārliedcinieties, ka veļas mašīna nekam nepieskaras.
No veļas mašīnas apakšas tek ūdens.	Iespējams, ka novadcaurules šļūtene ir aizsprostota vai sagriezusies. Sūkņa filtrs ir aizsērējis.	<ul style="list-style-type: none"> Iztīrieti vai iztaisnoji šļūteni. Iztīrieti sūkņa filtru.
Veļas mašīna apstājas drīz pēc programmas uzsākšanas.	Veļas mašīna var īslaicīgi apstāties zema sprieguma dēļ.	<ul style="list-style-type: none"> Tā atsāks darbību tad, kad atjaunosies normāls spriegums.
Veļas mašīna uzreiz nolej tajā ieliето ūdeni.	Iespējams, ka novadcaurules šļūtene neatrodas atbilstošā augstumā.	<ul style="list-style-type: none"> Pievienojiet ūdens novadcaurules šļūteni, kā aprakstīts lietošanas rokasgrāmatā.
Mazgāšanas laikā veļas mašīnā nav redzams ūdens.	Ūdens līmenis no veļas mašīnas ārpusē nav redzams.	<ul style="list-style-type: none"> Tas nav bojājums.
Tvertnes durvis nevar atvērt.	Aktivizēta durvju bloķēšana mašīnā esošā ūdens līmeņa dēļ. Iespējams, ka veļas mašīna silda ūdeni vai arī izpilda veļas izgriešanas ciklu.	<ul style="list-style-type: none"> Nolejiet ūdeni, palaižot sūkņa vai veļas izgriešanas programmu. Pagaidiet, līdz šīs programmas beigām.
	Aktivizēta bloķēšanas funkcija. Durvju bloķēšana tiek deaktivizēta pāris minūtes pēc programmas beigām.	<ul style="list-style-type: none"> Pagaidiet pāris minūtes, līdz durvju bloķēšana tiks deaktivizēta.
	Ievietošanas durvis var iesprūst, ja uz tām tiek izdarīts spiediens.	<ul style="list-style-type: none"> Satveriet rokturi, pastumiet un pavelciet ievietošanas durvis, lai tās atbrīvotu un atvērtu.

Problēma	Iemesls	Risinājums
Mazgāšanas laiks ir ilgāks, nekā norādīts rokasgrāmatā. (*)	Ūdens spiediens ir zems.	<ul style="list-style-type: none"> Lai izvairītos no sliktiem mazgāšanas rezultātiem nepietiekama ūdens daudzuma dēļ, veļas mašīna gaidīs, līdz tvertnē būs pietiekami daudz ūdens. Līdz ar to mazgāšanas laiks būs ilgāks.
	Iespējams, ka barošanas spriegums ir zems.	<ul style="list-style-type: none"> Mazgāšanas laiks tiek pagarināts, lai izvairītos no sliktiem mazgāšanas rezultātiem zema barošanas sprieguma apstākļos.
	Iespējams, ka iepļūstošā ūdens temperatūra ir zema.	<ul style="list-style-type: none"> Aukstos laika apstākļos ūdens sasildīšanai nepieciešamais laiks ir ilgāks. Mazgāšanas laiks var tikt pagarināts arī tādēļ, lai izvairītos no sliktiem mazgāšanas rezultātiem.
	Skalošanas reižu skaits un/vai skalošanai paredzētā ūdens daudzums var būt palielinājies.	<ul style="list-style-type: none"> Ja nepieciešama laba skalošana, mašīna palielina skalošanai izmantotajam ūdens daudzumu un vajadzības gadījumā pievieno papildu skalošanas ciklu.
	Iespējams, pārāk liela izmantotā mazgāšanas līdzekļa daudzuma dēļ izveidojušās pārāk lielas putas un aktivizēta automātiskā putu absorbcijas sistēma.	<ul style="list-style-type: none"> Izmantojiet ieteikto mazgāšanas līdzekļa daudzumu.
Nenotiek programmas laika atskaite (Modeļiem ar displeju) (*)	Taimeris var apstāties ūdens ieliešanas laikā.	<ul style="list-style-type: none"> Taimera rādītājs neveiks laika atskaiti, kamēr veļas mašīnā nebūs ielietis pietiekams ūdens daudzums. Lai izvairītos no sliktiem mazgāšanas rezultātiem nepietiekama ūdens daudzuma dēļ, veļas mašīna pagaidīs, līdz tvertnē būs pietiekami daudz ūdens. Pēc tam taimera rādītājs atsāks laika atskaiti.
	Taimeris var apstāties ūdens sakarsēšanas laikā.	<ul style="list-style-type: none"> Taimera rādītājs neveiks laika atskaiti, kamēr veļas mašīna nebūs sasniegusi izvēlēto temperatūru.
	Taimeris var apstāties veļas izgriešanas laikā.	<ul style="list-style-type: none"> Dēļ nevienmērīga veļas sadalījuma tvertnē var tikt aktivizēta automātiskā nevienmērīgas noslodzes atklāšanas sistēma.
Nenotiek programmas laika atskaite. (*)	Veļas mašīnā esošā veļa var būt nevienmērīgi izvietota.	<ul style="list-style-type: none"> Dēļ nevienmērīga veļas sadalījuma tvertnē var tikt aktivizēta automātiskā nevienmērīgas noslodzes atklāšanas sistēma.
Veļas mašīna nepārslēdzas uz veļas izgriešanas ciklu. (*)	Veļas mašīnā esošā veļa var būt nevienmērīgi izvietota.	<ul style="list-style-type: none"> Dēļ nevienmērīga veļas sadalījuma tvertnē var tikt aktivizēta automātiskā nevienmērīgas noslodzes atklāšanas sistēma.
	Veļas mašīna neizgriezīs veļu, ja ūdens no tās nebūs pilnīgi nolietis.	<ul style="list-style-type: none"> Pārbaudiet filtru un novadcaurules šļūteni.
	Iespējams, pārāk liela izmantotā mazgāšanas līdzekļa daudzuma dēļ izveidojušās pārāk lielas putas un aktivizēta automātiskā putu absorbcijas sistēma.	<ul style="list-style-type: none"> Izmantojiet ieteikto mazgāšanas līdzekļa daudzumu.
Mazgāšanas veiktspēja ir zema: veļa kļūst pelēcīga. (**)	Ilgstoši ticis izmantots pārāk mazs mazgāšanas līdzekļa daudzums.	<ul style="list-style-type: none"> Lietojiet ieteikto veļas mazgāšanas līdzekļa daudzumu, kas piemērots ūdens cietībai un veļas tipam.
	Ilgstoši notikusi mazgāšana zemā temperatūrā.	<ul style="list-style-type: none"> Izvēlieties mazgājamo veļas tipam piemērotu temperatūru.
	Tiek izmantots nepietiekams mazgāšanas līdzekļa daudzums, mazgājot veļu cietā ūdenī.	<ul style="list-style-type: none"> Izmantojot nepietiekamu mazgāšanas līdzekļa daudzumu cietā ūdenī, ūdens apstājas, netīrumi pielīp pie veļas un laika gaitā veļa kļūst pelēcīga. Kad veļa ir kļuvusi pelēcīga, grūti to atkal padarīt spodrāku. Lietojiet ieteikto veļas mazgāšanas līdzekļa daudzumu, kas piemērots ūdens cietībai un veļas tipam.
	Tiek izmantots pārāk liels mazgāšanas līdzekļa daudzums.	<ul style="list-style-type: none"> Lietojiet ieteikto veļas mazgāšanas līdzekļa daudzumu, kas piemērots ūdens cietībai un veļas tipam.

Problēma	Iemesls	Risinājums
Mazgāšanas veiktspēja ir zema: paliek traipi un veļa nekļūst baltāka. (**)	Tiek izmantots nepietiekams mazgāšanas līdzekļa daudzums.	• Lietojiet ieteikto veļas mazgāšanas līdzekļa daudzumu, kas piemērots ūdens cietībai un veļas tipam.
	Ievietots pārāk liels daudzums veļas.	• Nepārpildiet veļas mašīnu. Ievietojiet sadaļā "Programmu un patēriņa tabula" norādīto veļas daudzumu.
	Izvēlēta nepareiza programma un temperatūra.	• Izvēlieties mazgājamajam veļas tipam piemērotu programmu un temperatūru.
	Tiek lietots nepareizs mazgāšanas līdzekļa tips.	• Lietojiet veļas mašīnai atbilstošu mazgāšanas līdzekli.
	Tiek izmantots pārāk liels mazgāšanas līdzekļa daudzums.	• Ievietojiet mazgāšanas līdzekli pareizajā nodalījumā. Nesajauciet kopā balināšanas līdzekli ar mazgāšanas līdzekli.
Mazgāšanas veiktspēja ir zema: Uz veļas parādās eļļaini traipi. (**)	Netiek veikta regulāra tvertnes tīrīšana.	• Regulāri tīriet tvertni. Informāciju par to skatiet 4.4.2.
Mazgāšanas veiktspēja ir zema: drēbes nepatīkami smako. (**)	Nepārtrauktas mazgāšanas zemā temperatūrā un/vai īsu programmu izmantošanas dēļ tvertnē radusies smaka un baktēriju slānis.	• Pēc ikvienas mazgāšanas reizes atstājiet mazgājamā līdzekļa atvilktni, kā arī veļas mašīnas tvertnes durvis pusvīrus. Tādējādi veļas mašīnas iekšpusē neizveidosies baktērijām labvēlīgā mitrā vidē.
Drēbju krāsa ir izbalējusī. (**)	Ievietots pārāk liels daudzums veļas.	• Nepārpildiet veļas mašīnu.
	Izmantotais mazgāšanas līdzeklis ir mitrs.	• Turiet mazgāšanas līdzekļus aizvērtus un vidē bez gaisa mitruma, kā arī nepakļaujiet tos pārāk krasu temperatūru iedarbībai.
	Izvēlēta augstāka temperatūra.	• Izvēlieties veļas tipam un netīruma pakāpei atbilstošu programmu un temperatūru.
Tā netiek labi izskalota.	Iespējams, ka nav pareizs lietotā mazgāšanas līdzekļa daudzums, veids un uzglabāšanas apstākļi.	• Lietojiet veļas mašīnai un veļai piemērotu mazgāšanas līdzekli. Turiet mazgāšanas līdzekļus aizvērtus un vidē bez gaisa mitruma, kā arī nepakļaujiet tos pārāk krasu temperatūru iedarbībai.
	Mazgāšanas līdzeklis ir ievietots nepareizā nodalījumā.	• Ja mazgāšanas līdzeklis ir ievietots iepriekšējās mazgāšanas nodalījumā, tad, kaut arī iepriekšējās mazgāšanas cikls nav izvēlēts, mašīna var izmantot šo mazgāšanas līdzekli skalošanas vai veļas mikstināšanas laikā. Ievietojiet mazgāšanas līdzekli pareizajā nodalījumā.
	Sūkņa filtrs ir aizsērējis.	• Pārbaudiet filtru.
	Novadcaurules šļūteni ir salocīta.	• Pārbaudiet novadcaurules šļūteni.
Veļa pēc mazgāšanas kļūst stīva. (**)	Tiek izmantots nepietiekams mazgāšanas līdzekļa daudzums.	• Ja tiek izmantots ūdens cietībai nepietiekams mazgāšanas līdzekļa daudzums, tad veļa laika gaitā var kļūt stīva. Lietojiet ūdens cietībai atbilstošu mazgāšanas līdzekļa daudzumu.
	Mazgāšanas līdzeklis ir ievietots nepareizā nodalījumā.	• Ja mazgāšanas līdzeklis ir ievietots iepriekšējās mazgāšanas nodalījumā, tad, kaut arī iepriekšējās mazgāšanas cikls nav izvēlēts, mašīna var izmantot šo mazgāšanas līdzekli skalošanas vai veļas mikstināšanas laikā. Ievietojiet mazgāšanas līdzekli pareizajā nodalījumā.
	Iespējams, ka mazgāšanas līdzeklis ir sajaucies ar mikstinātāju.	• Nesajauciet mazgāšanas līdzekli kopā ar mikstinātāju. Izmazgājiet un iztīriet dozatoru ar karstu ūdeni.
Veļa nesmaržo pēc mikstinātāja. (**)	Mazgāšanas līdzeklis ir ievietots nepareizā nodalījumā.	• Ja mazgāšanas līdzeklis ir ievietots iepriekšējās mazgāšanas nodalījumā, tad, kaut arī iepriekšējās mazgāšanas cikls nav izvēlēts, mašīna var izmantot šo mazgāšanas līdzekli skalošanas vai veļas mikstināšanas laikā. Izmazgājiet un iztīriet dozatoru ar karstu ūdeni. Ievietojiet mazgāšanas līdzekli pareizajā nodalījumā.
	Iespējams, ka mazgāšanas līdzeklis ir sajaucies ar mikstinātāju.	• Nesajauciet mazgāšanas līdzekli kopā ar mikstinātāju. Izmazgājiet un iztīriet dozatoru ar karstu ūdeni.

Problēma	Iemesls	Risinājums
Mazgāšanas līdzekļa atvilktnē palikušas mazgāšanas līdzekļa paliekas. (**)	Mazgāšanas līdzeklis ievietots mitrā atvilktnē.	<ul style="list-style-type: none"> Pirms mazgāšanas līdzekļa ievietošanas nosusiniet mazgāšanas līdzekļa atvilktni.
	Mazgāšanas līdzeklis ir kļuvis mitrs.	<ul style="list-style-type: none"> Turiet mazgāšanas līdzekļus aizvērtus un vidē bez gaisa mitruma, kā arī nepakļaujiet tos pārāk krasu temperatūru iedarbībai.
	Ūdens spiediens ir zems.	<ul style="list-style-type: none"> Pārbaudiet ūdens spiedienu.
	Iespējams, ka, ielejot ūdeni priekšmazgāšanai, kļuvis slapjš mazgāšanas līdzeklis galvenajā nodalījumā. Mazgāšanas līdzekļa nodalījuma atveres ir aizsprostotas.	<ul style="list-style-type: none"> Pārbaudiet šīs atveres, un, ja tās aizsprostotas, tad iztīriet.
	Radusies problēma ar mazgāšanas līdzekļa atvilktnes vārstiem.	<ul style="list-style-type: none"> Vērsieties pie pilnvarota pakalpojuma sniedzēja.
	Iespējams, ka mazgāšanas līdzeklis ir sajaucies ar mikstinātāju.	<ul style="list-style-type: none"> Nesajauciet mazgāšanas līdzekli kopā ar mikstinātāju. Izmazgājiet un iztīriet dozatoru ar karstu ūdeni.
Netiek veikta regulāra tvertnes tīrīšana.	<ul style="list-style-type: none"> Regulāri tīriet tvertni. Informāciju par to skatiet 4.4.2. 	
Veļas mašīnā veidojas pārāk daudz putu. (**)	Tiek lietoti veļas mašīnai nepiemēroti mazgāšanas līdzekļi.	<ul style="list-style-type: none"> Lietojiet veļas mašīnai piemērotus mazgāšanas līdzekļus.
	Tiek izmantots pārāk liels mazgāšanas līdzekļa daudzums.	<ul style="list-style-type: none"> Lietojiet tikai pietiekamu mazgāšanas līdzekļa daudzumu.
	Mazgāšanas līdzeklis ir glabāts nepiemērotos apstākļos.	<ul style="list-style-type: none"> Glabājiet mazgāšanas līdzekli noslēgtā un sausā vietā. Neglabājiet to pārāk karstās vietās.
	Materiāli ar tīkveida struktūru, piemēram, tīlls, var radīt pārāk daudz putu šī auduma blīvuma raksturlielumu dēļ.	<ul style="list-style-type: none"> Šāda veida izstrādājumiem lietojiet mazāku mazgāšanas līdzekļa daudzumu.
	Mazgāšanas līdzeklis ir ievietots nepareizā nodalījumā.	<ul style="list-style-type: none"> Ievietojiet mazgāšanas līdzekli pareizajā nodalījumā.
	Mikstinātājs tiek pievienots pārāk ātri.	<ul style="list-style-type: none"> Iespējams, ka radusies problēma ar mazgāšanas līdzekļa dozatora vārstiem. Vērsieties pie pilnvarota pakalpojuma sniedzēja.
No mazgāšanas līdzekļa atvilktnes nāk laukā putas.	Tiek izmantots pārāk liels mazgāšanas līdzekļa daudzums.	<ul style="list-style-type: none"> Samaisiet 1 tējkaroti mikstinātāja ar 1/2 litru ūdens un ielejiet mazgāšanas līdzekļa atvilktnes galvenajā nodalījumā.
		<ul style="list-style-type: none"> Ievietojiet mazgāšanas līdzekli veļas mašīnā atbilstoši programmai un maksimālajam veļas ielādes daudzumam, kas norādīts „Programmā un patēriņa tabulā”. Izmantojot papildu ķīmiskos līdzekļus (traipu tīrītājus, balinātājus utt.), samaziniet mazgāšanas līdzekļa daudzumu.
Programmas beigās veļa ir slapja (*)	Iespējams, pārāk liela izmantotā mazgāšanas līdzekļa daudzuma dēļ izveidojušās pārāk lielas putas un aktivizēta automātiskā putu absorbcijas sistēma.	<ul style="list-style-type: none"> Izmantojiet ieteikto mazgāšanas līdzekļa daudzumu.
(*) Lai netiktu nodarīti bojājumi veļas mašīnai vai apkārtējai videi, veļas mašīna nepārslēdzas uz veļas izgriešanas ciklu, ja veļa tvertnē nav vienmērīgi izkārtota. Veļa jāpārkarsto un tad atkal jāieslēdz centrifūga.		
(**) Netiek veikta regulāra tvertnes tīrīšana. Regulāri tīriet tvertni. Skatiet 4.4.2		
	UZMANĪBU! Ja esat ievērojis šajā sadaļā dotos norādījumus, tomēr nevarat novērst problēmu, sazinieties ar izplatītāju vai pilnvarotu pakalpojuma sniedzēju. Nekādā gadījumā nemēģiniet pats salabot nestrādājošu iekārtu.	



www.beko.com