



Pesumasin

Kasutusjuhend

Veļas mazgājamā mašīna

Lietošanas rokasgrāmata

Skalbimo mašīna

Vartotojo vadovas



WUE 8622 XCW

ET/LO/LT



Dokumendi number=1911861378_ET / 27-07-20.(15:22)



See toode on valmistatud keskkonnasõbralikes tingimustes, kasutades uusimat tehnoloogiat.

1 Üldised ohutusjuhised

Siit leiate turvalisuse alased juhised, mis aitavad vältida kehavigastusi ja materiaalselt kahju. Kui neid juhiseid ei järgita, muutuvad mis tahes garantiid kehtetuks.

1.1 Elu ja vara ohutus

- ▶ Ärge paigaldage seadet vaibaga kaetud põrandale. Elektrilised osad kuumenevad üle, sest õhk ei saa seadme alt läbi liikuda. See võib põhjustada probleeme toote töös.
- ▶ Kui te seadet ei kasuta, eemaldage toitejuhtme pistik pistikupesast.
- ▶ Jätke paigaldus ja remont alati volitatud hooldustehniku hooleks. Tootja ei vastuta kahju eest, mis on tingitud kvalifitseerimata isikute tehtud protseduuridest.
- ▶ Vee sisse- ja väljalaskevoolikud peavad alati olema terved ja korralikult kinnitatud. Vastasel juhul võib vesi lekkida.
- ▶ Ärge kunagi avage pesumasina ust ega eemaldage filtrit, kui seadmes on vett. Muidu võib kuum vesi välja voolata ja tekitada põletushaavu.
- ▶ Ärge püüdke lukustatud ust jõuga avada. Ukse saab avada mõni minut pärast pesutsükli lõppu. Pesumasina ukse jõuga avamisel võivad uks ja lukustusmehhanism kahjustuda.
- ▶ Kasutage ainult automaatpesumasinate jaoks ette nähtud pesuvahendeid, pesupehmenajaid ja lisaaineid.
- ▶ Järgige alati rõivasiltidel ja pesuvahendi pakendil olevaid juhiseid.

1.2 Laste ohutus

- ▶ Lapsed alates 8. eluaastast ja füüsilise, meelega- või vaimupuudega isikud, samuti puudulike kogemuste ja teadmistega isikud tohivad seadet kasutada tingimusel, et nad teevad seda järelevalve all või neile on selgitatud seadme kasutamisega seotud ohte ja seadme ohutut kasutamist. Lapsed ei tohi seadmega mängida. Lastel ei ole lubatud teha seadme puhastus- ja hooldustöid, välja arvatud kellegi järelevalve all. Bērniem, kas ir jaunāki par 3 gadiem, ir jāliedz piekļuve, ja vien viņi netiek pastāvīgi uzraudzīti.
- ▶ Pakkematerjalid võivad olla lastele ohtlikud. Hoidke pakkematerjale kindlas kohas väljaspool laste käeulatus.
- ▶ Elektriseadmed on lastele ohtlikud. Jälgige, et lapsed ei oleks töötava seadme läheduses. Ärge laske neil seadmega mängida. Kasutage lapselukku, et lapsed ei saaks seadet kasutada.
- ▶ Kui lahkute ruumist, kuhu pesumasin on paigaldatud, sulgege seadme uks.

- ▶ Hoidke kõiki pesuvahendeid ja lisaaineid kindlas kohas väljaspool laste käeulatust, suletud mahutis või pakendis.

1.3 Elektriõhutus

- ▶ Kui seade läheb rikki, ei tohi seda kasutada enne, kui volitatud hooldustehnik on rikke kõrvaldanud. Elektrilöögi oht!
- ▶ Seade on konstrueeritud nii, et see jätkab tööd ka pärast volukatkestuse lõppu. Kui soovite programmi tühistada, vt jaotist "Programmi tühistamine".
- ▶ Ühendage seade maandatud seinakontakti, mida kaitseb 16 A kaitse. Maandussüsteemi peab kindlasti paigaldama kvalifitseeritud elektrik. Meie firma ei vastuta kahjude eest, mis võivad tekkida toote kasutamisel maanduseta (isegi kui see on kohalike eeskirjadega lubatud).
- ▶ Ärge kunagi peske seadet seda veega pritsides või sellele vett kallates! Elektrilöögi oht!
- ▶ Ärge kunagi puudutage toitepistikut märgade kätega! Ärge haarake toitejuhtmest, et eemaldada seadme pistik toitepesast, vaid eemaldage see alati nii, et hoiate ühe käega pesast ja tõmbate teise käega pistikust.
- ▶ Paigaldamise, hoolduse, puhastamise ja remondi ajaks tuleb seade lahutada vooluvõrgust.
- ▶ Kui toitejuhe on katki, laske see ohtude vältimiseks välja vahetada tootjal, müügijärgses teeninduses, samaväärse kvalifikatsiooniga isikul (soovitavalt elektrikul) või maaletooja poolt määratud spetsialistil.

1.4 Kuumade pindadega seotud ohutus

	<p>Kui pesta pesu kõrgel temperatuuril, muutub pesumasina ukseklaas tuliseks. Seetõttu tuleb eriti lapsi töötava pesumasina uksest eemal hoida, et nad ei saaks seda katsuda.</p>
---	---

2 Olulised keskkonnakaitsejuhised

WEEE direktiivi täitmine ja romuseadme kõrvaldamine:

Seade vastab Euroopa Liidu WEEE direktiivile (2012/19/EL). Seadmel on elektri- ja elektroonikaseadmete jäätmete (WEEE) liigiti kogumise tähis.



See sümbol näitab, et toodet ei utiliseerita pärast selle eluea lõppu koos muu olmeprügiga. Kasutatud toode tuleb tagastada ametlikku elektri- ja elektroonikatoodete käitluse kogumispunkti. Selliste kogumispunktide leidmiseks pöörduge palun kohalike ametivõimude või toote teile müünud jaemüüja poole. Igal majapidamisel on vanade seadmete tagastamisel ja taaskäitluse suunamisel oluline roll. Kasutatud seadme korrektne käitlemine aitab ära hoida negatiivseid tagajärgi keskkonna ja tervise jaoks.

RoHS-direktiivi täitmine:

Seade vastab Euroopa Liidu RoHS-direktiivile (2011/65/EL). See ei sisalda direktiivis mainitud kahjulikke ja keelatud materjale.

Teave pakendi kohta



Vastavalt meie riiklikule seadusandlusele on toote pakend valmistatud taaskasutatavatest materjalidest. Ärge visake pakkematerjale tavalise olmeprügi või muude jäätmete hulka. Viige need kohaliku omavalitsuse poolt määratud pakendikogumispunkti.

3 Kasutusotstarve

- Seade on mõeldud kasutamiseks ainult kodus majapidamises. See ei sobi kommertskasutuseks ja seda ei tohi kasutada muuks kui ettenähtud otstarbeks.
- Seadet võib kasutada ainult vastava märgistusega pesu pesemiseks ja loputamiseks.
- Tootja loobub igasugusest vastutusest seoses ebaõige kasutamise ja transpordiga.
- Toote eluiga on 10 aastat. Selle aja jooksul on saadaval originaalvaruosad, mis tagavad seadme nõuetekohase töö.

4 Tehnilised näitajad

Tarnija nimi või kaubamärk	Beko
Mudeli nimi	WUE 8622 XCW 7000840028
Kõrgus (cm)	84
Laius (cm)	60
Sügavus (cm)	55
Netokaal (± 4 kg)	64
Üks veesisend / kaks veesisendit	• / -
• Saadaval	
Electrical input (V/Hz)	230 V / 50Hz
Summaarne voolutugevus (A)	10
Summaarne võimsus (W)	2200
Põhimudeli kood	9220



ENERG



BEKO

mudelinumbrit → (*)



Tooteandmebaasis talletatava mudeliteabe leiate järgmiselt veebisaidilt, otsides energiamärgisel olevat mudelinumbrit (*) : <https://eprel.ec.europa.eu/>

4.1 Paigaldamine

- Pöörduge toote paigaldamiseks lähima volitatud hooldustehniku poole.
- Paigalduskoha ning elektri-, vee- ja kanalisatsioonisüsteemi ettevalmistamine on kliendi ülesanne.
- Toote kohaleasetamisel pärast paigaldamist või puhastamist vältige vee sisse- ja väljalaskevoolikute ning toitejuhtme kokkusurumist, muljumist ja väänamist.
- Veenduge, et toote paigaldab ja ühendab elektrisüsteemiga volitatud hooldustehnik. Tootja ei vastuta kahju eest, mis on tingitud kvalifitseerimata isikute tehtud protseduuridest.
- Enne paigaldamist vaadake, et tootel ei oleks defekte. Defektide esinemisel ärge laske toodet paigaldada. Kahjustatud toode võib kujutada ohtu.

4.1.1 Sobiv paigalduskoh

- Paigaldage seade kõvale ja tasasele põrandale. Ärge asetage seda pikkade narmastega vaibale vms pinnale.
- Pesumasina ja kuivati kogukaal (koos pesu ja veega) ja üksteise peale asetatuna on 180 kg. Asetage toode piisava kandevõimega kindlale ja ühetasasele põrandale!
- Ärge jätke toitejuhet seadme alla.
- Ärge paigaldage seadet kohta, kus temperatuur langeb alla 0 °C.
- Vibratsiooni ja müra vähendamiseks on soovitatav jätta masina külgedele vaba ruumi.
- Astmelise põranda korral ärge paigutage seadet astme servale või platvormile.
- Ärge asetage pesumasinal ega kasutage pesumasina peal soojusallikaid nagu kuumusplaadid, triikraud, ahjud jne.

4.1.3 Transpordifiksaatorite eemaldamine

1. Keerake kõik poldid asjakohase võtmega lahti, kuni neid saab lõdvalt keerata.
2. Ettevaatlikult transpordipolte keerates eemaldage need masina küljest.
3. Paigaldage tagaküljel paiknevatesse avadesse plastkatted, mille leiате kasutusjuhendi kotist.

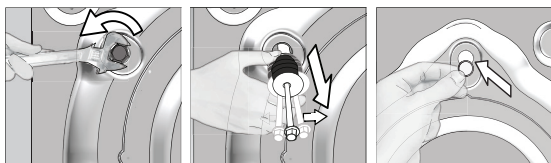

ETTEVAATUST! Eemaldage transpordipoldid enne pesumasina kasutamist! Muidu saab toode kahjustada.



Hoidke transpordipolte kindlas kohas - teil võib neid tulevikus pesumasina transportimisel vaja minna.

Paigaldage transpordipoldid nende eemaldamisele vastupidises järjekorras.

Ärge kunagi transportige toodet ilma korralikult kinnitatud transpordipoltideta!

4.1.4 Seadme ühendamine veetorustikuga



Toote tööks vajalik veesurve on 1-10 baari (0,1-1 MPa). Et masin töötaks tõrgeteta, peab täiesti avatud kraanist ühe minuti jooksul välja voolama 10–80 liitrit vett. Kui veesurve on suurem, paigaldage reduktsioonklapp.



ETTEVAATUST! Ühe sisselaskeavaga mudelid ei tohi ühendada kuumaveetoriga. Sellisel juhul võib pesu kahjustada saada või seade töö katkestada ja kaitserežiimile lülituda.

ETTEVAATUST! Ärge kasutage uut seadet vanade või kasutatud sisselaskevoolikutega. Need võivad põhjustada pesu määrdumist.

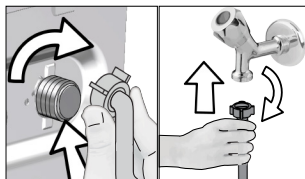

1. Keerake vooliku mutrid käega kinni. Ärge kunagi kasutage mutrite kinnikeeramiseks mutrivõtit.
2. Pärast vooliku ühendamist kontrollige, kas ühenduskohad lekivad, keerates kraanid täielikult lahti. Lekete korral keerake kraan kinni ja eemaldage mutter. Pärast tihendi kontrollimist keerake mutter korralikult kinni. Veelekete ja nendest põhjustatud kahjustuste vältimiseks veenduge, et seadme mittekasutamisel on kraanid kinni keeratud.

4.1.5 Tühjendusvooliku ühendamine äravoolutoruga

- Ühendage tühjendusvoolik otse äravoolutoru, kloseti või vanniga.



ETTEVAATUST! Kui voolik vee väljalaskmise ajal lahti tuleb, tekib pesuuumis uputus. Kuumu pesuveega kõrvetada saamise oht! Et vältida selliseid olukordi ja veenduda, et masina vee sissevõtmine ja väljalaskmine toimub probleemideta, kinnitage tühjendusvoolik korralikult.

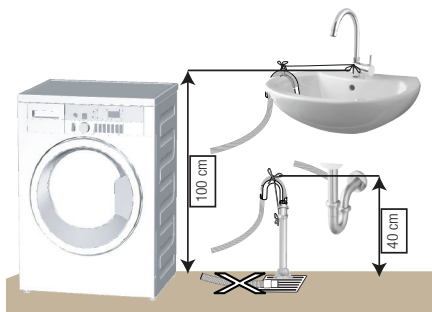

- Ühendage tühjendusvoolik vähemalt 40 cm ja kuni 100 cm kõrgusele.
- Kui tühjendusvoolik paigaldada põrandale või põranda lähedale (kõrgus põrandast alla 40 cm) järsu tõusunurgaga, siis on vee äravool raskendatud ja pesu võib jääda liiga märjaks. Sestap järgige joonisel näidatud kõrgusi.

- Et vältida musta vee voolamist tagasi masinasse ja hõlbustada vee äravoolu, ärge pange vooliku otsa väljavoolanud vee sisse ega suruge seda kanalisatsiooniavas rohkem kui 15 cm sügavusele. Kui voolik on liiga pikk, lõigake see lühemaks.
- Vooliku peal ei tohi tallata ja vooliku otsa ei tohi painutada ega muljuda äravoolutoru ja masina vahele.
- Kui voolik on liiga lühike, kasutage selle pikendamiseks pikendusvoolikut (originaal). Voolik ei tohi olla pikem kui 3,2 m. Veeleketest tingitud kahju vältimiseks tuleb väljalaskevooliku ja pikendusvooliku ühendus sobiva fiksaatoriga kinnitada, et see lahti ei tuleks ja lekkima ei hakkaks.

4.1.6 Seadme jalgade reguleerimine



ETTEVAATUST! Et toote töömüra ja vibratsioon oleksid minimaalsed, peab see olema loodis ja toetuma kindlalt jalgadele. Masina loodimiseks reguleerige selle jalgu. Muidu võib toode kohalt nihkuda ning ümberkaudseid objekte muljuda või vibreerima hakata.

ETTEVAATUST! Ärge kasutage lukustusmutrite avamiseks tööriistu. Muidu võite neid vigastada.

1. Keerake pesumasina jalgade lukustusmutrid käega lahti.
2. Reguleerige jalgu nii, et seade seisaks stabiilselt ja ei kõiguks.
3. Keerake kõik lukustusmutrid uuesti käega kinni.

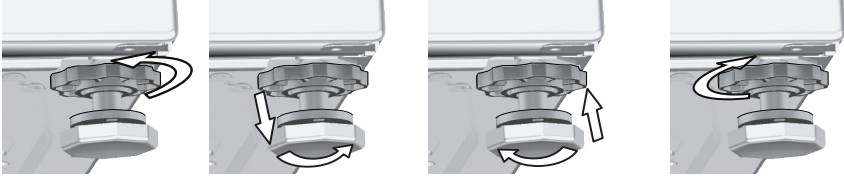

4.1.7 Seadme ühendamine vooluvõrku

Ühendage toode maandatud seinakontakti, mida kaitseb 16 A kaitse. Meie firma ei vastuta kahjude eest, mis võivad tekkida toote kasutamisel maanduseta (isegi kui see on kohalike eeskirjadega lubatud).

- Ühendamisel tuleb järgida riigis kehtivaid eeskirju.
- Elektriühela juhtmestik peab vastama seadme nõuetele. Soovitatav on kasutada rikkevoolukaitselüliti (GFCI).
- Toitejuhtme pistik peab olema pärast seadme paigaldamist kergesti ligipääsetav.
- Kui kohaliku elektrisüsteemi kaitsme või rikkevoolu kaitselüliti nimivoolutugevus on alla 16 ampri, siis laske kvalifitseeritud elektrikul paigaldada 16-amprine kaitse.
- Võrgupinge peab vastama lõigus "Tehnilised näitajad" toodud pingele.
- Ärge kasutage seadme ühendamiseks pikendusjuhtmeid ega harupesasid.



ETTEVAATUST! Vigastatud toitejuhtmed tuleb lasta välja vahetada volitatud hooldustehnikul.

4.1.8 Esmakordne kasutamine



Enne, kui asute toodet kasutama, veenduge, et kõik lõikudes „Olulised ohutus- ja keskkonnakaitsesuhtised“ ja „Paigaldamine“ kirjeldatud ettevalmistused on tehtud.

Et valmistada toode ette pesupesemiseks, tehke esimene pesu trumli puhastamise programmiga. Kui see programm pole teie masinas saadaval, kasutage lõigus 4.4.2. kirjeldatud meetodit.



Kasutage pesumasina jaoks sobivat katlakivieemaldusvahendit.

Seoses tootmise käigus tehtud kvaliteedikontrolliga võib seadmesse olla jäänud veidi vett. See ei kahjusta toodet.

4.2 Ettevalmistused

4.2.1 Pesu sorteerimine

- * Sorteerige pesu vastavalt kangatüübile, värvile, määrumisastmele ja lubatud veetemperatuurile.
- * Järgige alati riiete etiketidel olevaid juhiseid.

4.2.2 Pesu ettevalmistamine pesemiseks

- Metalldetailidega (nt rinnahoidjate tugikaared, rihmapandlad, metallnööbid) esemed võivad pesumasinat kahjustada. Eemaldage metalldetailid või asetage metalldetailidega esemed pesukoti, padjapüüri vms sisse.
- Eemaldage taskutest kõik esemed (nt mündid, pastakad ja kirjaklambrid), keerake taskud pahupidi ja pühkige harjaga üle. Taskutesse jäänud esemed võivad tekitada müra või masinat kahjustada.
- Pisiesemed (nt laste sokid, nailonsukad jms) asetage pesukoti, padjapüüri vms sisse.
- Kardinaid masinasse asetades ärge suruge neid kokku. Eemaldage kardinatete riputusklambrid.
- Tõmmake lukud kinni, õmmelge lahtised nööbid kindlalt ette ja parandage lõhkkärisenud kohad.
- Peske pesu etikettidega "Masinpesu" või "Käsi pesu" ainult vastavaid programme kasutades.
- Ärge peske värvilisi ja valgeid esemeid koos. Uued tumedat värvi puuvillased esemed võivad väga tugevalt värvi anda. Peske neid eraldi.
- Törksaid plekke tuleb enne pesemist korralikult töödelda. Kahtluste korral küsige nõu keemilisest puhastusest.
- Kasutage ainult masinpesuks sobivaid värve/värvimuutjaid ja katlakivieemaldeid. Järgige alati pakendil olevaid juhiseid.
- Püksid ja õrnad esemed pöörake enne pesemist pahupidi.
- Angooravillast esemeid hoidke enne pesemist paar tundi sügavkülmutikus. See aitab vähendada villakiudude lahtitulemist.
- Pesu, millele on ladestunud selliseid aineid nagu jahu, lubjatolm, piimapulber vms, tuleb enne masinasse asetamist raputada. Aja jooksul võivad pesule ladestunud tolm ja pulberjad ained koguneda masina sisedetailidele ja masinat kahjustada.

4.2.3 Elektrikokkuhoid

Alljärgnev teave aitab teil toodet kasutades keskkonda ja elektrienergiat säästa.

- Kasutage seadet valitud programmis lubatud suurimal võimsusel, kuid vältige ülekoormust; vt "Programmide ja kulu tabel". Vt "Programmide ja kulu tabel".
- Järgige alati pesuvahendi pakendil olevaid juhiseid.
- Vähemäärdundu pesu peske madalal temperatuuril.
- Kui pesu on vähe ja see ei ole tugevalt määrdundu, kasutage lühemaid programme.
- Kui riided ei ole tugevalt määrdundu ja neil ei ole plekke, ärge kasutage eelpesu ja kõrget temperatuuri.
- Kui kavatsete kuivatada pesu kuivatis, valige pesemise käigus suurim soovitatud tsentrifugimiskiirus.
- Ärge kasutage pakendil ettenähtud kogusest rohkem pesuvahendit.

4.2.4 Pesu asetamine masinasse

1. Avage pesuluuk.
2. Asetage pesu lõdvalt masinasse.
3. Sulgemiseks lükake luuki, kuni kuulete lukustusheli. Veenduge, et ükski ese pole ukse vahele jäänud. Programmi töötamise ajal on pesumasina uks lukustatud. Ust saab avada alles veidi aega pärast programmi lõppemist.

4.2.5 Õiged pesukogused

Maksimaalne pesukogus sõltub pesu tüübist, määrdumisastmest ja soovitud pesuprogrammist. Masin reguleerib veekogust automaatselt vastavalt sellesse asetatud pesu kaalule.



HOIATUS: Järgige "Programmide ja kulu tabelis" toodud juhiseid. Kui masinas on liiga palju pesu, võib tulemus soovida jätta. Samuti võib tekkida müra ja vibratsioon.

4.2.6 Pesuvahendi ja pesupehmdaja kasutamine



Kui kasutate pesuvahendit, pesupehmdajat, tärgeldusainet, riidevärvi, pesuvahendit või pleegitusvahendit, lugege pakendilt tootja juhiseid ja järgige koguste kohta antud soovitusi. Kasutage mõõtetopsi, kui see on olemas.

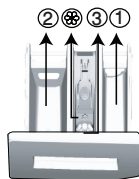

Pesuvahendi sahtel koosneb kolmest lahtrist:

- (1) eelpesu;
- (2) põhipesu;
- (3) pesupehmdaja;
- (☼) pesupehmdaja lahtris on veel ka sifoon.

Pesuvahend, pesupehmdaja jm puhastusvahendid

- Lisage pesuvahend ja pesupehmdaja enne pesuprogrammi käivitamist.
- Ärge jätke pesuvahendi dosaatorit pesutsükli ajaks avatuks!
- Kui programm ei sisalda eelpesu, siis ärge pange pesuvahendit eelpesu lahtrisse (lahter nr 1).
- Kui programm sisaldab eelpesu, ärge pange eelpesu lahtrisse vedelat pesuvahendit (lahter nr 1).
- Kui kasutate pesuvahendikotti või doseerimisballi, ärge valige eelpesu sisaldavat programmi. Asetage pesuvahendikott või doseerimisball pesuga koos otse masinasse.

Kui kasutate vedelat pesuvahendit, ärge unustage asetamast vedela pesuvahendi mahutit põhipesu lahtrisse (lahter nr 2).

Pesuvahendi tüübi valimine

Pesuvahendi tüüp sõltub pestavate esemete tüübist ja värvusest.

- Värvilist ja valget pesu peske erinevate pesuvahenditega.
- Õrnast materjalist riideid peske ainult õrnale pesule sobiva spetsiaalse pesuvahendiga (vedel pesuvahend, villašampoon vms).
- Tumedat värvi riideid ja vatitekkide pesemiseks on soovitatav kasutada vedelat pesuvahendit.
- Villast pesu peske villapesuvahendiga.



ETTEVAATUST! Kasutage ainult pesumasinate jaoks ette nähtud pesuvahendeid.

ETTEVAATUST! Ärge kasutage seebipulbrit.

Pesuvahendi koguse määramine

Pesuvahendi kogus sõltub pesu kogusest, määrdumisastmest ja vee karedusest.

- Ärge kasutage pesuvahendit pakendil soovitatud kogusest rohkem, et vältida liigse vahu teket, ebapiisavat loputamist, raha raiskamist ja muidugi ka keskkonna reostamist.
- Kui pesu on vähe ja see ei ole tugevalt määrdunud, kasutage vähem pesuvahendit.

Pesupehmdaja kasutamine

Kallake pesupehmdaja pesuvahendisahtli pesupehmdaja lahtrisse.

- Ärge kasutage pesupehmdajat lubatud piirist rohkem (tähis > max <).
- Kui pesupehmdaja on liiga paks, lahjendage seda enne pesuvahendisahtlisse kallamist veega.

Vedela pesuvahendi kasutamine

Kui tootega on kaasas vedela pesuvahendi tops:

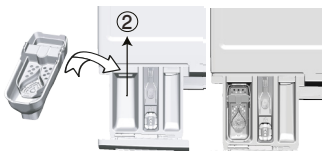

- Asetage vedela pesuvahendi mahuti lahtrisse nr 2.
- Kui vedel pesuvahend on liiga paks, lahjendage seda enne pesuvahendi mahutisse kallamist veega.

Kui tootega on kaasas vedel pesuvahend:

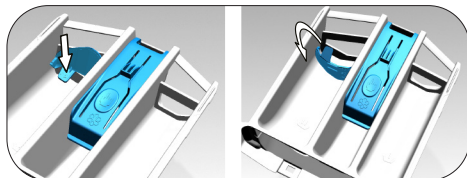

- „Kui soovite kasutada vedelat pesuvahendit, vajutage seadme pööramiseks näidatud punkti. Eemalduv osa toimib vedela pesuvahendi tõkkena.“
- Vajaduse korral puhastage seade veega kas seadme asukohas või eemaldades seadme.
- Kui kasutate pulbrilist pesuvahendit, tuleb seade kinnitada ülemises asendis.

Kui tootega ei ole kaasas vedela pesuvahendi topsi:

- Eelpesu sisaldava programmi puhul ärge kasutage vedelat pesuvahendit.
- Viitstardi kasutamisel määrib vedel pesuvahend riideid. Kui kavatsete kasutada viitstarti, ärge kasutage vedelat pesuvahendit.

Pesugeeli või -tablettide kasutamine

- Kui kasutate vedelat pesugeeli ja teie masinal ei ole spetsiaalset vedela pesuvahendi topsi, pange pesugeel esimese vee sissevõtu ajal põhipesu lahtrisse. Kui teie masinal on vedela pesuvahendi tops, täitke see enne pesuprogrammi käivitamist pesuvahendiga.
- Kui kasutate paksu konsistentsiga pesugeeli või kapseldatud vedelat pesuvahendit, pange see enne pesuprogrammi käivitamist otse trumliisse.
- Asetage pesutablett põhipesu lahtrisse (lahter nr 2) või enne pesuprogrammi käivitamist otse trumliisse.

Tärgeldusvahendi kasutamine

- Nii vedel kui ka pulbriline sooda ja riidevärv pannakse pesupehmedaja lahtrisse. Ärge kasutage ühe ja sama pesutsükli ajal korraga nii pesupehmedajat kui ka tärgeldusvahendit. Pärast tärgeldusvahendi kasutamist pühkige pesumasina sisepindu puhta niiske lapiga.

Katlakivieemaldaja kasutamine

- Vajadusel kasutage pesumasina jaoks ette nähtud katlakivieemaldajat.

Pesuvalgendi kasutamine

- Valige eelpesuprogramm ja lisage pesuvalgendi eelpesu alguses. Ärge pange pesuvahendit kunagi eelpesu lahtrisse. Teine võimalus on valida lisaloputusprogramm ja lisada pesuvalgendi pesuvahendisahkli kaudu sel ajal, kui masin võtab sisse esimest loputusvett.
- Pesuvalgendit ja pesuvahendit ei tohi kokku segada.
- Lisage pesuvalgendit väga vähe (umbes 50 ml) ja loputage riideid põhjalikult, sest valgendi põhjustab nahaärritust. Ärge valage pesuvalgendit pesule ja ärge kasutage seda värvilise pesu korral.
- Hapnikupõhise pleegitusvahendi kasutamise korral valige programm, mis peseb pesu madalal temperatuuril.
- Hapnikupõhist pleegitusvahendit saab kasutada koos pesuvahendiga. Kui see pole aga sama konsistentsiga, siis lisage esmalt pesuvahend pesuvahendi dosaatori sahtlisse 2 ja oodake, kuni masin uhub vee sissevõtmisel pesuvahendi ära. Pleegitusvahend lisage sama sahtli kaudu enne, kui masin vee sissevõtu lõpetab.

4.2.7 Näpunäiteid pesu pesemiseks

		Rõivad			
		Heledates toonides ja valge pesu	Värviline pesu	Musta värvi või tumedates toonides pesu	Õrn materjal, villane, siid
		(Soovituslik temperatuurivahemik vastavalt määrumisastmele: 40-90 °C)	(Soovituslik temperatuurivahemik vastavalt määrumisastmele: külm kuni -40 °C)	(Soovituslik temperatuurivahemik vastavalt määrumisastmele: külm kuni -40 °C)	(Soovituslik temperatuurivahemik vastavalt määrumisastmele: külm kuni -30 °C)
Määrumisaste	Tugevalt määratud (raskesti eemaldatavad plekid: nt rohu-, kohvi-, puuvilja- ja vereplekid)	Võimalik, et plekke tuleb enne pesu töödelda või kasutada eelpesu. Valgele pesule mõeldud pulbrilisi ja vedelaid pesuvahendeid võib kasutada tugevalt määratud pesu puhul soovitatavas koguses. Savi- ja mullaplekkide ning pleegitusainete suhtes tundlike plekkide eemaldamiseks on soovitatav kasutada pulbrilisi pesuvahendeid.	Värvilisele pesule mõeldud pulbrilisi ja vedelaid pesuvahendeid võib kasutada tugevalt määratud pesu puhul soovitatavas koguses. Savi- ja mullaplekkide ning pleegitusainete suhtes tundlike plekkide eemaldamiseks on soovitatav kasutada pulbrilisi pesuvahendeid. Kasutage ilma valgendita pesuvahendeid.	Värvilisele ja tumedates toonides pesule sobivaid vedelaid pesuvahendeid võib kasutada tugevalt määratud pesu puhul soovitatavas koguses.	Eelistage õrna pesu jaoks toodetud vedelaid pesuvahendeid. Villaseid ja siidist riideid tuleb pesta spetsiaalse villapesuvahendiga.
	Mõõdukalt määratud (näiteks kraele ja mansettidele jäänud plekid)	Valgele pesule mõeldud pulbrilisi ja vedelaid pesuvahendeid võib kasutada mõõdukalt määratud pesu puhul soovitatavas koguses.	Värvilisele pesule mõeldud pulbrilisi ja vedelaid pesuvahendeid võib kasutada mõõdukalt määratud pesu puhul soovitatavas koguses. Kasutada tohib pesuvahendeid, mis ei sisalda pesuvalgendit.	Värvilisele ja tumedates toonides pesule sobivaid vedelaid pesuvahendeid võib kasutada mõõdukalt määratud pesu puhul soovitatavas koguses.	Eelistage õrna pesu jaoks toodetud vedelaid pesuvahendeid. Villaseid ja siidist riideid tuleb pesta spetsiaalse villapesuvahendiga.
	Kergelt määratud (silmaga nähtavaid plekke pole)	Valgele pesule mõeldud pulbrilisi ja vedelaid pesuvahendeid võib kasutada kergelt määratud pesu puhul soovitatavas koguses.	Värvilisele pesule mõeldud pulbrilisi ja vedelaid pesuvahendeid võib kasutada kergelt määratud pesu puhul soovitatavas koguses. Kasutada tohib pesuvahendeid, mis ei sisalda pesuvalgendit.	Värvilisele ja tumedates toonides pesule sobivaid vedelaid pesuvahendeid võib kasutada kergelt määratud pesu puhul soovitatavas koguses.	Eelistage õrna pesu jaoks toodetud vedelaid pesuvahendeid. Villaseid ja siidist riideid tuleb pesta spetsiaalse villapesuvahendiga.

4.2.8 Programmi tööaja kuvamine

Programmi tööaeg kuvatakse programmi valimisel seadme ekraanile. Programmi tööaega reguleeritakse programmi töötamise ajal automaatselt olenevalt pestavate esemete kogusest, vahu tasemest, pesukoguse tasakaalustusest, voolukõikumistest, veesurvest ja programmiseadistustest. ERIJUHTUM. Puuvillaste esemete pesuprogrammi ja puuvillaste esemete säästliku pesuprogrammi alguses kuvatakse ekraanile poole koguse esemete pesemisaeg, mis on kõige tavalisem. Pärast programmi käivitamist kuvatakse 20-25 minuti pärast tegelik programmi tööaeg. Juhul kui tuvastatud pesukogus on rohkem kui pool, reguleeritakse pesuprogrammi automaatselt vastavaks ja programmi tööaega suurendatakse automaatselt. Seda muutust saate jälgida ekraanil.

4.3 Toote kasutamine

4.3.1 Juhtpaneel

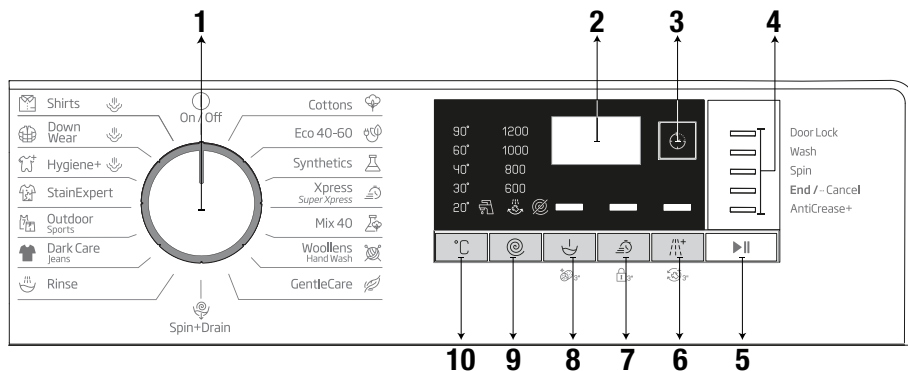

1 - Programmi Valiku Nupp (Ülemises asendis sisse-/väljalülitus)

2 - Ekraan

3 - Lõpuaja Reguleerimise Nupp

4 - Programminäidik

5 - Käivitus-/Seiskamisnupp

6 - Lisafunktsiooni Nupp 3

7 - Lisafunktsiooni Nupp 2

8 - Lisafunktsiooni Nupp 1

9 - Tsentrifuugimiskiiruse Reguleerimise Nupp

10 - Temperatuuri Reguleerimise Nupp

4.3.2 Masina ettevalmistamine

1. Veenduge, et voolikud on korralikult ühendatud.

2. Ühendage pesumasin vooluvõrku.

3. Keerake kraan lõpuni lahti.

4. Asetage pesu masinasse.

5. Lisage pesuvahend ja pesupehmedaja.

4.3.3 Programmi valimine ja näpunäited tõhusaks pesu pesemiseks

1. Valige pesu tüüpi, kogust ja määrumisastet arvestades sobiv programm, juhindudes allpool olevast „Programmide ja kulu tabelist“ ja temperatuuritabelist.

2. Valige programmivaliku nupu abil soovitud programm.

4.3.4 Programmide ja kulu tabel

ET						Lisafunktsioonid				
Programm	Maksimumkogus (kg)	Veekulu (l)	Energiaakulu (kWh)	Maksimumkiirus	Kiirpesu	Eelpesu	Lisaloputus	Kortsumisvastare+	Temperatuur	
										Cottons
	60	8	95	1.80	1200	•	•	•	•	Külm - 90
	40	8	93	0.97	1200	•	•	•	•	Külm - 90
Eco 40-60	40 ***	8	51.0	0.980	1200					40-60
	40 **, ***	4	34.0	0.535	1200					40-60
	40 ***	2	27.0	0.305	1200					40-60
	60 **	8	51.0	0.990	1200					40-60
	60 **	4	36.5	0.670	1200					40-60
Synthetics	60	3	75	1.35	1200	•	•	•	•	Külm - 60
	40	3	70	0.85	1200	•	•	•	•	Külm - 60
Xpress / Super Xpress	90	8	66	2.20	1200	•	•	•	•	Külm - 90
	60	8	66	1.20	1200	•	•	•	•	Külm - 90
	30	8	66	0.20	1200	•	•	•	•	Külm - 90
Xpress / Super Xpress +Fast	30	2	40	0.15	1200	•	•	•	•	Külm - 30
Mix 40	40	3.5	83	1.00	800	•	•	•	•	Külm - 40
Wool/HandWash	40	1.5	62	0.55	1200			•		Külm - 40
Gentle Care	30	3.5	60	0.79	800			•		Külm - 40
Dark Care/Jeans	40	3.5	88	1.05	1200	•	•	*	•	Külm - 40
Outdoor/Sports	40	3.5	58	0.60	1200		•			Külm - 40
Stain Expert	30	4	85	1.70	1200	•	•			30 - 60
Hygiene+Steam	90	8	135	2.70	1200			*		40-90
Down Wear+Steam	60	2	105	1.90	1000			•		40-60
Shirts+Steam	60	3	70	1.90	800	•	•	•	•	40-60
Drum Clean+ Steam	90	-	85	2.60	600					90

• : Valitav

* : Automaatselt valitav, ei saa tühistada.

** : Eco 40-60 (<40><60>) katseprogramm vastavalt standardile EN 60456:2016 ja energiamärgise katseprogramm vastavalt komisjoni delegeeritud määrusele (EL) 1061/2010/EU

***: Eco40-60 temperatuuriga 40°C konkatseprogramm vastavalt standardile EN 60456:2016/prA:2019 ja energiamärgise katseprogramm vastavalt komisjoni delegeeritud määrusele (EL) 2019/2014

- : Maksimumkogust vt programmi kirjeldusest.



TEAVE

- Vee- ja elektrikulu võib varieeruda olenevalt veesurve, vee karedusest ja temperatuurist, ümbritseva keskkonna temperatuurist, pesu kogusest ja tüübist, lisafunktsioonide kasutamisest, tsentrifuugimiskiirusest ja pingekõikumistest.
- Pesu kestus kuvatakse programmi valimisel seadme ekraanile. Olenevalt masinasse pandud pestavate esemete kogusest võib ekraanile kuvatud kestus tegelikust pesuprogrammi kestusest 1–1,5 tunni võrra erineda. Kestust korrigeeritakse automaatselt kohe, kui pesuprogramm on käivitatud.
- Olenevalt pesumasina mudelist võivad tabelis kirjeldatud lisafunktsioonid erineda.
- Lisafunktsiooni valimise režiime saab muuta tootjaettevõtte. Olemasolevaid valikurežiime saab eemaldada ning uusi valikurežiime saab lisada.
- Valige alati võimalikult madal temperatuur. Energiatarbimise osas on kõige tõhusamad programmid tavaliselt need, mis töötavad madalamal temperatuuril ja pikema kestusega.
- Mürä ja järelejäänud niiskusesisaldust mõjutab tsentrifuugimiskiirus: mida suurem tsentrifuugimiskiirus tsentrifuugimisel, seda suurem on mürä ja seda väiksem on järelejäänud niiskusesisaldus.

Kuluväärtused (ET)

	Temperatuur: valimine (°C)	Tsentrifuugimiskiirus (p/min)	Tähtekogus (kg)	Programmi kestus (hh:mm)	Energiatarbimine (kWh/tsükkel)	Veetarbimine (l/tsükkel)	Pesu temperatuur (°C)	Allesjään niiskusesisaldus (%)
Eco 40-60	40	1200	8	3:38	0.980	51.0	41	52
	40	1200	4	2:47	0.535	34.0	32	53
	40	1200	2	2:47	0.305	27.0	25	55
Cottons	20	1200	8	03:40	0.600	93.0	20	53
Cottons	60	1200	8	03:40	1.800	95.0	60	53
Synthetics	40	1200	3	02:25	0.850	70.0	40	40
Express / Super Xpress	30	1200	8	00:28	0.200	66.0	23	62

Sümbolite tabel

4.3.5 Põhiprogrammid

Olenevalt kanga tüübist saab kasutada järgmisi põhiprogramme:

• Cotton (Puuvill)

See programm on mõeldud vastupidavate puuvillaste esemete (linad, voodiriided, käterätid, hommikumantlid, aluspesu jms) pesemiseks. Kui vajutate kiirpesufunktsiooni nuppu, on programmi kestus märgatavalt väiksem, aga tõhus pesemistulemus tagatakse intensiivsete pesemisliigutustega. Kui te ei vajuta kiirpesufunktsiooni nuppu, tagatakse väga hea pesemis- ja loputustulemus teie väga määratud pesu jaoks.

• Synthetics (Sünteeatika)

Saate seda programmi kasutada t-särkide, sünteetiliste / puuvillasegudest kangaste pesemiseks jne. Programmi kestus on märkimisväärselt lühem ja tõhus pesemine on tagatud. Kui te ei vajuta kiirpesufunktsiooni nuppu, tagatakse väga hea pesemis- ja loputustulemus teie väga määratud pesu jaoks.

• Woollens/ Hand Wash (Villane/käsipesu)

Seda programmi saate kasutada villaste/õrnade esemete pesemiseks. Valige vastavalt riideesemete etikettidele sobiv pesutemperatuur. Teie pesu pestakse kahjustuste vältimiseks väga õrnade liigutustega.

4.3.6 Lisaprogrammid

Erijuhtudeks on masinas saadaval lisaprogrammid.



TEAVE

- Lisaprogrammide valik oleneb pesumasina mudelist.

• Eco 40-60

Programm eco 40-60 on võimeline puhastama samas tsüklis normaalselt määratud puuvillast pesu temperatuuril 40 °C või 60 °C ning seda programmi kasutatakse ELi ökodisaini õigusaktide järgimise hindamiseks.

Selle programmi tööaeg on teistest programmidest pikem, kuid see säästab oluliselt energiat ja vett. Tegelik veetemperatuur võib esitatud pesutemperatuurist erineda. Kui panete seadmesse vähem pesu (näiteks poole kogusest või vähem), võivad programmi etappide tööajad automaatselt lüheneda. Sel juhul väheneb ka energia ja vee tarbimine.

• Hygiene+ (Hügieen+)

Auruetapp programmi alguses leotab mustuse riiete küljest lahti.

See pika tööajaga programm sobib eri esemete (beebiriided, voodilina, aluspesu jms puuvillased esemed) allergiavastaseks ning hügieeniliseks pesemiseks kõrgel temperatuuril intensiivse ja pika pesutsükliga. Auruetapp programmi alguses, pikk kuumutus ja lisaloputus tagavad eriti hügieenilise tulemuse.

- "Briti Allergia Sihtasutus" (Allergy UK) katsetas seda programmi temperatuuril 60 °C ning tõendas selle tulemuslikkust bakterite ja hallituse kõrvaldamisel.



Allergy UK on Briti Allergia Sihtasutuse kaubamärk. Heakskiidumärgis on mõeldud selleks, et anda juhiseid isikutele, kes soovivad teavet selle kohta, kas toode vähendab oluliselt allergeenide kogust keskkonnas, kuhu see on paigaldatud, või kas see piirab/vähendab/kõrvaldab allergeene. Selle eesmärk on tõendada, et tooted on mõõdetavate tulemuste andmiseks teaduslikult katsetatud või läbi vaadatud.

• Gentle Care (Õrn Pesu)

Selle programmiga saate pesta õrna pesu, näiteks puuvilla-süntheetika seguga kootud riideid või sokke. Pesemisliikumised selles programmis on õrnemad. Seadke temperatuuriks 20 kraadi või kasutage külma veega pesemise valikut riiete puhul, mille värvi soovite säilitada.

• Xpress / Super Xpress (Kiirpesu 28'/14')

Selle programmiga saate lühikese ajaga pesta vähemääratud riideid. Kui valitud on kiirpesu funktsioon, saab programmi kestust vähendada kuni 14 minutini. Kui valitud on kiirpesu funktsioon, on pestava pesu maksimaalne kaal 2 (kaks) kg.

• Dark care / Jeans (Tume Pesu)

Kasutage seda programmi oma tumedat värvi riiete ja teksaste värvi säilitamiseks. See programm tagab ülimalt tõhusa pesemise tänu trumli erilisele liikumisele, seda ka madalatel temperatuuridel. Tumedat värvi esemete pesemiseks on soovitatav kasutada vedelpesuvahendit või villašampooni. Ärge peske selle programmiga õrnu riideid, mis sisaldavad villa jms.

• Mix (Segu)

Selle programmi abil saate pesta koos puuvillast ja sünteetikat, ilma et neid oleks vaja sorteerida.

• Shirts (Päevasärgid)

Selle programmiga saab koos pesta puuvillasest, sünteetilisest ja segamaterjalist särke. Riietesse ei jää nii palju kortse. Kortside vähendamise funktsiooni tõhustamiseks kasutatakse programmi lõpus auru. Spetsiaalne tsentrifugimine ja programmi lõpus kasutatav aur vähendab kortse päevasärgidel. Kiirpesufunktsiooni valimisel töödeldakse pestavaid esemeid eelnevalt.

• Kandke eelnevaks töötlemiseks vajalikud kemikaalid otse riiete peale või lisage need koos pesuvahendiga, kui masin hakkab põhipesuvahendi lahtrist vett sisse võtma. Nii saavutate sama tulemuse kui tavapesuga, kuid palju lühema aja jooksul. Päevasärgide eluiga pikeneb.

• Sport

Selle programmi abil saate pesta puuvilla-süntheetika segu sisaldavaid välis-/spordiriideid ning veekindlaid rõivaid (nt gore-tex). See programm peseb teie pesu õrnalt tänu erilistele pöörlemisliikumistele.

• StainExpert (Plekiekspert)

Teie pesumasinal on spetsiaalne plekieemaldusprogramm, mis tagab, et erinevat tüüpi plekid eemaldatakse kõige tõhusamal viisil. Kasutage seda programmi ainult vastupidavate värvikindlate puuvillade pesemiseks. Ärge kasutage seda programmi oma õrnade ega värvikindlate riiete pesemiseks. Enne pesemist vaadake üle rõivaste sildid (soovitatavalt särkide, pükste, lühikeste pükste, T-särkide, beebiriiete, pidžaamade, põlled, laudlinade, voodipesu, tekikottide, linade, vannija rannarätikute, tavaliste käterätikute, sokkide ja puuvillase aluspesu puhul, mis sobivad pikkadeks pesutsükliks kõrgel temperatuuril). Automaatse plekieemaldusprogrammi abil saate kiiresti valida eemaldamiseks 24 tüüpi plekke, mis on rühmitatud kahte kategooriasse. Siin näete plekkide rühmi kiirpesufunktsiooni valiku põhjal.

Alljärgnevalt on toodud plekkide rühmad kiirpesufunktsiooni põhjal.

Kui kiirpesufunktsioon on valitud:		Kui kiirpesufunktsioon ei ole valitud:	
Veri	Puuviljamahl	Või	Toit
Šokolaad	Ketšup	Muru	Majonees
Puding	Punane vein	Muda	Salatikaste
Muna	Karri	Kokakoola	Jumestus
Tee	Moos	Higi	Masinaõli
Kohv	Kivisüsi	Määratud krae	Beebitoit

- Valige plekieemaldusprogramm.
- Leidke ülaltoodud plekkide rühmadest eemaldatava pleki tüüp ja valige vastava rühma valimiseks kiirabifunktsiooni valikuklahv.
- Lugege hoolikalt riideeseme silti ja veenduge, et valitud temperatuur ja tsentrifuugimiskiirus sobivad.

• Down Wear (Udusulgedest Riided)

Kasutage seda programmi, et pesta mantleid, veste, jakke jne, millel on silt „masinpestav“. Tänu spetsiaalsetele pöörlemisprofiilidele on tagatud, et vesi jõuab õhuvahedesse sulgede vahel. Mahukate esemete (nagu käterätid) pehmemdamiseks kasutatakse programmi lõpus auru.

4.3.7 Eriprogrammid

Kindlaks otstarbeks saate valida mõne järgmistest programmidest.

• Rinse (Loputus)

Kasutamiseks juhul, kui soovite eraldi loputada või kasutada tärglist.

• Spin+Drain (Tsentrifuugimine + Vee Aravool)

Selle programmi abil saate eemaldada vee riietelt/masinast.

Enne programmi käivitamist valige soovitud tsentrifuugimiskiirus ning vajutage nuppu Alusta/Paus. Esmalt tühjendatakse masin veest. Siis keerutab see pesu valitud pöörlemiskiirusel ning suunab pesust tuleva vee välja.

Kui soovite ainult vee välja lasta pesu keerutamata, valige programm Spin+Pump (Tsentrifuugi + Pumpa) ja kasutage funktsiooni No Spin (Tsentrifuugimiseta) valimiseks pöörlemiskiiruse reguleerimise nuppu. Vajutage nuppu Start/Pause (Alusta/Paus).



TEAVE

Õrnade esemete pesemisel kasutage väiksemat tsentrifuugimiskiirust.

4.3.8 Temperatuuri valimine

Uue programmi valimisel kuvatakse selle programmi jaoks soovitatud temperatuur temperatuurinäidikule.

Temperatuuri vähendamiseks vajutage temperatuuri reguleerimise nuppu. Temperatuur langeb järkjärgult. Temperatuuritaseme tuled ei sütti, kui olete valinud külma taseme.



TEAVE

Kui programm ei ole veel jõudnud kuumutusfaasi, saate temperatuuri muuta ilma, et peaksite lülitama masina pausirežiimile.

4.3.9 Tsentrifuugimiskiiruse valimine

Iga uue programmi valimisel kuvatakse ekraanile valitud programmi soovituslik tsentrifuugimiskiirus. Tsentrifuugimiskiiruse vähendamiseks vajutage tsentrifuugimiskiiruse reguleerimise nuppu.

Tsentrifuugimiskiirus väheneb järk-järgult. Seejärel ilmuvad ekraanile olenevalt toote mudelist valikud Rinse hold (Loputusvee jätmise paaki) ja No Spin (Tsentrifuugimiseta). Kui on valitud funktsioon No Spin (Tsentrifuugimiseta), siis loputus taseme näidikutuled ei põle.

Loputusvee jätmise (Rinse Hold)

Kui pestud esemed ei võeta kohe pärast programmi lõppu masinast välja, saate kasutada loputusvee masinasse jätmise funktsiooni, nii et pestud esemed jäävad viimasesse loputusvette. Nii ei lähe need kortsu. Kui soovite vee eemaldada ilma tsentrifuugimiseta, vajutage pärast seda protsessi nuppu Start/Pause (Alusta/Paus). Programm jätkub seal, kus see pooleli jäi, tühjendab masina veest ja siis lõpeb.

Kui soovite loputusvette jäänud pesu tsentrifuugida, reguleerige tsentrifuugimiskiirus ja vajutage nuppu Start/Pause (Alusta/Paus). Programm jätkub. Vesi lastakse välja, pesu tsentrifuugitakse ja programm lõpeb.



TEAVE

- Kui programm ei ole veel jõudnud tsentrifuugimisfaasi, saate pöörlemiskiirust muuta ilma, et peaksite lülitama masina pausirežiimile.

4.3.10 Abifunktsioonide valimine

Valige enne programmi käivitamist soovitud abifunktsioonid. Töötava programmiga sobivaid lisafunktsioone saate valida või tühistada masina töötamise ajal ka nuppu Start/Pause (Alusta/Paus) vajutamata. Selleks peab masin olema valitavale või tühistatavale lisafunktsioonile eelnevas faasis. Kui lisafunktsiooni ei saa valida või tühistada, annab sellest kasutajale märku vastava funktsiooni tuli, mis vilgub 3 korda.



TEAVE

Kui enne masina käivitamist valitakse lisafunktsioon, mis ei saa töötada koos varem valitud lisafunktsiooniga, siis varem valitud funktsioon tühistatakse ja aktiivseks jääb ainult viimasena valitud lisafunktsioon. Lisafunktsiooni, mis programmiga ei ühildu, ei saa valida. (Vt "Programmide ja kulu tabel") Olenevalt pesumasina mudelist võivad lisafunktsioonide nupud varieeruda.

4.3.10.1 Abifunktsioonid

• Prewash (Eelpesu)

Eelpesu tasub kasutada ainult tugevalt määrdunud pesu puhul. Eelpesufunktsiooni kasutamata jätmisel säästate energiat, vett, pesuvahendit ja aega.



TEAVE

Tüllid ja kardinate puhul soovitatakse eelpesu ilma pesuvahendita.

• Fast+ (Kiirpesu)

Kui see funktsioon on valitud, lüheneb asjakohaste programmide kestus 50% võrra. Tänu optimeeritud pesuetappidele, intensiivsetele mehaanilistele liigutustele ning optimeeritud veetarbimisele, saavutatakse olenemata lühemast pesu kestusest väga hea pesemistõhusus.

• Extra Rinse (Lisaloputus)

See funktsioon võimaldab masinal teha lisaks põhipesu järel tehtud loputustsüklile veel ühe loputustsükli. Tänu sellele väheneb õrna naha korral (beebid, allergiline nahk jne) nahaärrituse oht, sest suurem osa pesemisevahendi jääkidest uhutakse pesust välja.

4.3.10.2 3-Sekundilise Funktsiooninupu Vajutusega Valitud Funktsioonid/Programmid

• Drum Cleaning (Trumli Puhastusprogramm) 3"

Programmi valimiseks vajutage ja hoidke lisafunktsiooni 1 nuppu 3 sekundit all. Kasutage seda regulaarselt (iga 1–2 kuu tagant) trumli puhastamiseks ja vajaliku hügieeni tagamiseks. Käivitage programm, kui masin on täiesti tühi. Paremate tulemuste saamiseks pange pesumasinatele mõeldud pulbrikujuline katlakivieemaldaja pesuvahendi lahtrisse nr "2". Programmi lõppedes jätke seadme üks lahti, et masina sisemus saaks kuivada.



TEAVE

Tegu ei ole pesuprogrammiga. See on hooldusprogramm.

Ärge käivitage seda programmi, kui masinas on esemeid. Kui püüate seda teha, tuvastab masin, et see pole tühi, ja katkestab programmi.

• Lapselukk (Child lock)

Lapseluku funktsiooni abil saate takistada lastel masinaga manipuleerida. Nii ei saa nad töötavat programmi muuta.



TEAVE

Kui ajal, mil lapselukk on sisse lülitatud, keeratakse programmilüliti, kuvatakse ekraanile tähis „Con“. Kui lapselukk on sisse lülitatud, ei saa programme, valitud temperatuuri, kiirust või lisafunktsioone muuta.

Kui ajal, mil lapselukk on sisse lülitatud, valitakse programmilüliti abil teine programm, töötab masin sellest hoolimata edasi varem valitud programmis.

Lapseluku sisselülitamiseks tehke järgmist:

Vajutage ja hoidke 3 sekundit all lisafunktsiooni nuppu 2. Kui hoiate nuppu all 3 sekundit, kuvatakse vastavalt C03, C02 ja C01. Seejärel kuvatakse ekraanil „Con“, et hoiatada kasutajat, et lapselukk on lubatud. Kui vajutate suvalist nuppu või keerate programmi valikut kui lapselukk on sisse lülitatud, kuvatakse sama hoiatus.

Lapseluku väljalülitamiseks tehke järgmist:

Vajutage ja hoidke programmi töötamise ajal 3 sekundit all abifunktsiooni nuppu 2. Kui hoiate nuppu 3 sekundit all, kuvatakse vastavalt C03, C02 ja C01. Seejärel kuvatakse „COF“, et hoiatada kasutajat, et lapselukk on välja lülitatud.



TEAVE

Lisaks ülaltoodud meetodile lülitage lapseluku deaktiveerimiseks programmi valiku nupp Sisse/Välja asendisse, kui ükski programm ei tööta, ja valige mõni muu programm.

Lapselukk ei lülitu välja pärast elektrikatkestust või toitejuhtme välja tõmbamist.

• AntiCrease+ (Kortsumisvastane+) 3" 3"

Kui vajutate abifunktsiooni nuppu 3 ja hoiate seda 3 sekundit all, valitakse see funktsioon ja lülitatakse sisse vastava programmi jälgimise märgutuli. Kui see funktsioon on valitud, pöörleb trummel kuni kaheksa tundi tagamaks, et riided ei kortsu programmi lõpus. Nende kaheksa tunni jooksul saate programmi igal ajal tühistada ja masina tühendada. Funktsiooni lõpetamiseks vajutage suvalist nuppu või keerake programmi valimise nuppu. Programmi jälgimise märgutuli jääb põlema ka siis, kui lõpetate funktsiooni ükskõik millise nupu vajutamisega. Kui lõpetate funktsiooni programmi valimise nupu keeramisega, jääb programmi jälgimise märgutuli olenevalt valitud programmist sisse või välja. Kui te ei tühistate funktsiooni 3 sekundiks abifunktsiooni nupu 3 vajutamisega, kasutatakse seda ka järgmistes pesutsüklites.

4.3.11 Lõpuaja Reguleerimine

Lõpuaja reguleerimise funktsioon võimaldab seada programmi lõpuajaks kuni 19 tundi. Seda aega saate suurendada 1-tunniste intervallidega.



TEAVE

Kui olete valinud lõpuaja reguleerimise funktsiooni, ärge kasutage vedelat pesuvahendit. Riidele võivad jääda plekid.

1. Avage pesumasina uks, pange pestavad esemed sisse, lisage pesuvahend jne.
2. Valige pesuprogramm, temperatuur, tsentrifuugimiskiirus ja vajadusel abifunktsioonid.
3. Vajutage nuppu End Time Adjustment (Lõpuaja reguleerimine) ja valige soovitud aeg.
4. Vajutage nuppu Start/Pause (Alusta/Paus). Kuvatakse teie seatud viitlõpu aeg. Algab pöördarvestus viitlõpuni. Ekraanil liigub „_“ ülesalla viitlõpu aja kõrval.



TEAVE

Kui programm ei ole käivitatud, saate viitlõpu ajal lisada masinasse pesu.

5. Aja pöördarvestuse lõpus kuvatakse valitud programmi kestus. Tähis „_“ kaob ja valitud programm käivitub.

Edasilükatud lõpuaja muutmine

Kui soovite aega pöördarvestuse ajal muuta: Viitlõpu aja funktsiooni tühistamiseks keerake programmivaliku nuppu ja seejärel seadke soovitud aeg uuesti.

1. Vajutage nuppu End Time Adjustment (Lõpuaja Reguleerimine). Esimesel vajutamisel ümardatakse programmi kestus lähima täisarvulise ajani. Iga järgnev vajutus suurendab aega ühe tunni võrra.
2. Kui soovite edasilükatud lõpuaja mahaarvamise tühistada, vajutage nuppu End Time Adjustment (Lõpuaja Reguleerimine), kuni ekraanile kuvatakse soovitud aeg.

Edasilükatud lõpuaja tühistamine

Kui soovite viitlõpu aja pöördarvestuse tühistada ja pesuprogrammi kohe käivitada, tehke järgmist:

1. Seadke programmivaliku nupp mistahes programmile. Nii tühistatakse viitlõpu aeg. Märgutuli End/Cancel (Lõpp/Tühista) vilgub pidevalt.
2. Seejärel valige uuesti programm, mida soovite käivitada.
3. Pesuprogrammi käivitamiseks vajutage nuppu Start/Pause (Alusta/Paus).

4.3.12 Programmi käivitamine

1. Pesuprogrammi käivitamiseks vajutage nuppu Start/Pause (Alusta/Paus).
2. Süttib programmi märgutuli, mis näitab programmi käivitamist.



TEAVE

Kui ühtegi programmi ei käivitata või ühtegi nuppu ei vajutata 10 minuti jooksul pärast programmi valmist, siis ekraani valgustus kustub. Programmivaliku nupu keeramisel või mõne nupu vajutamisel lülitub ekraani valgustus uuesti sisse.

4.3.13 Programmi käik

Käimasoleva programmi käiku saab jälgida programmi indikaatori abil. Programmi iga etapi alguses lülitub sisse vastav näidikutuli.



TEAVE

Kui on valitud lisafunktsioon Kortsumisvastane+ (Anti-crease+), süttivad selle etapi jätkumise ajal samal ajal ka LED-tuled End (Lõpp) ja Kortsumisvastane+ (Anti-crease+).

Programmi lõpetamiseks etapi Kortsumisvastane+ (Anticrease+) töötamise ajal vajutage lihtsalt suvalist nuppu või keerake programmivaliku nuppu.

Programmi töötamise ajal saate programmi katkestamata muuta lisafunktsioone, kiirust ja temperatuuri. Selleks peab teie tehtav muudatus olema midagi, mis toimub pärast käimasolevat programmietappi. Kui muudatus ei ole sobiv, siis vilguvad vastavad tuled 3 korda.



TEAVE

Kui masin ei alusta tsentrifuugimist, võib põhjuseks olla see, et loputusvee jätmise funktsioon on aktiivne või automaatse tasakaalustamata koormuse tuvastamise süsteem on aktiveeritud pesu tasakaalustamata jaotuse tõttu.

4.3.14 Pesumasina ukse lukustus

Pesumasina ukse lukustusüsteem, mis takistab ukse avamist, kui veetase seda ei võimalda. Masina lülitamisel pausirežiimile hakkab ukse märgutuli vilkuma. Masin kontrollib veetaset. Kui tase on sobiv, ukse märgutuli kustub ja pesumasina ukse saab 1-2 minuti jooksul avada. Kui tase ei ole sobiv, jääb ukse märgutuli põlema ja pesumasina ust ei saa avada. Kui teil on vaja avada pesumasina uks siis, kui ukse märgutuli põleb, peate poolelioleva programmi tühistama. Vt jaotist „Programmi tühistamine“

Seadme ukse avamine voolukatkestuse korral:



TEAVE

Voolukatkestuse korral saate kasutada pumbafiltri kate all olevat ukse hädaolukorras avamise käepidet, et uks käsitsi avada.



HOIATUS!

Vee väljavoolamise vältimiseks veenduge enne seadme ukse avamist, et masinas ei ole vett. Vesi võib olla kuum ja põhjustada põletust.

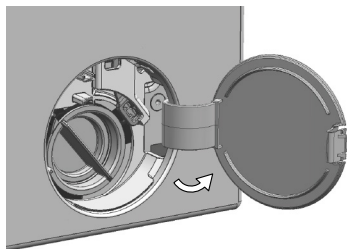

- Lülitage seade välja ja eemaldage see vooluvõrgust.
- Avage pumbafiltri kate.

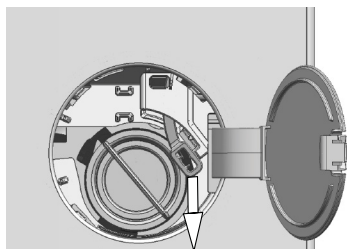

- Vabastage filtrikatte tagaküljel asuv pesumasina ukse hädaolukorras avamise käepide.
- Tõmmake pesumasina ukse hädaolukorras avamise käepidet allapoole ja avage pesumasina uks.
- Kui pesumasina uks ei lähe lahti, proovige seda uuesti käepidemest tõmmata.
- Pärast ukse avamist viige ukse hädaolukorras avamise käepide tagasi algasendisse.

4.3.15 Valikute muutmise pärast programmi käivitumist

Pesumasina lülitamine pausirežiimile

Programmi töötamise ajal vajutage nuppu Start/Pause (Alusta/Paus), et lülitada töötav seade pausirežiimi. Kui praeguse programmi märgutuli vilgub programminäidikul, siis näitab see seda, et masin on lülitunud pausirežiimile.

Kui pesumasina ust saab avada, siis lisaks programmietapi tulele, kustub ukse märgutuli.

Lisafunktsiooni, kiiruse ja temperatuuri muutmise

Olenevalt programmietapist saate tühistada või valida lisafunktsioone. Vt jaotist „Lisafunktsioonide valimine“.

Samuti saate muuta kiirust ja temperatuuri. Vt jaotisi „Tsentrifugimiskiiruse valimine“ ja „Temperatuuri valimine“.



TEAVE

Kui muudatus ei ole lubatud, vilgub vastav tuli 3 korda.

Pesu lisamine ja eemaldamine

1. Pesumasina peatamiseks vajutage nuppu Start/Pause (Alusta/Paus). Pärast seda hakkab vilkuma vastava programmietapi märgutuli, mille ajal masin lülitati pausirežiimile.
2. Oodake, kuni saate pesumasina ukse lahti teha.
3. Avage pesumasina uks ja pange pesu juurde või võtke välja.
4. Pange seadme uks kinni.
5. Vajadusel muutke lisafunktsioone, temperatuuri ja kiirust.
6. Masina käivitamiseks vajutage nuppu Start/Pause (Alusta/Paus).

4.3.16 Programmi tühistamine

Programmi tühistamiseks valige programmilüliti abil mõni teine programm. Eelmine programm tühistatakse. Programmi tühistamisest annab märku tule Lõpp/Tühista (End/Cancel) püsiv vilkumine. Programmilüliti keeramisel lõpetab masin programmi, kuid ei käivita vee äravoolu. Uue programmi valimisel ja käivitamisel käivitub vastvalitud programm sõltuvalt etapist, milles eelmine programm tühistati. Näiteks võib masin võtta täiendavat vett või jätkata pesemist koos sees oleva veega.



TEAVE

Olenevalt etapist, mille ajal programm tühistati, peate valitud uue programmi jaoks võib-olla lisama veel pesuvahendit ja pesupehendamajat.

4.3.17 Programmi lõpp

Programmi lõppedes kuvatakse Lõpp (End).

1. Oodake kuni laadimisukse märgutuli kustub.
2. Masina väljalülitamiseks keerake programmilüliti asendisse Sees/Väljas (On/Off).
3. Võtke pesu välja ja sulgege pesumasina uks. Nüüd on pesumasin valmis järgmiseks pesutsükliks.

4.3.18 Teie masinal on funktsioon "Pausirežiim".

Kui olete masina nupust Sees/Väljas (On/Off) sisse lülitanud, kuid kui te ei käivita ühtegi programmi valikuetapis või ei tee muid toiminguid, või kui te ei tee mitte midagi 10 minuti jooksul pärast valitud programmi lõppemist, lülitub masin automaatselt energiasäästurežiimile. Kui teie masina ekraan näitab ka programmi aega, lülitub see näit samuti täielikult välja. Kui keerate programmi valimise nuppu või vajutate mõnda muud nuppu, lülituvad märgutuled ja ekraan eelmisesse olekusse. Energiasäästurežiimist väljudes võivad teatud valikud muutuda. Enne programmi käivitamist veenduge, et olete teinud õiged valikud. Vajaduse korral kohandage seadistusi. Tegu ei ole rikkega.

4.4 Puhastamine ja hooldus

Regulaarne puhastamine aitab pikendada toote eluiga ja vähendada probleemide ilmnemist.

4.4.1 Pesuvahendi sahtli puhastamine

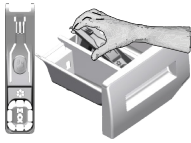

Et vältida pesuvahendi jääkide kuhjumist, puhastage regulaarselt (iga 4–5 pesutsükli järel) pesuvahendi sahtlit, nagu allpool näidatud. Kergitage sifooni tagumist otsa ja eemaldage see joonisel näidatud viisil. Kui pesupehmedaja lahtrisse hakkab kogunema tavapärasest rohkem vee ja pesupehmedaja segu, vajab sifoon puhastamist.

1. Vajutage täpilist punkti sifoonil pesupehmedaja lahtris ja eemaldage sahtel masinast, tõmmates seda enda poole.
2. Peske pesuvahendi sahtel ja sifoon voolava leige veega korralikult puhtaks. Et vältida jääkide kokkupuudet nahaga, kandke kindaid ja puhastage seda asjakohase harjaga.
3. Pärast puhastamist asetage sahtel tagasi kohale ja veenduge, et see on kindlalt paigas.

4.4.2 Pesumasina luugi ja trumli puhastamine

Trumlipuhastusprogrammidega toodete korral vt Tootte kasutamine - Programmid



Korrake trumlipuhastust iga 2 kuu järel.

Kasutage pesumasina jaoks sobivat katlakivieemaldusvahendit.



Pärast iga pesukorda veenduge, et trumliasse ei ole jäänud võõrkehi.

Kui joonisel kujutatud lõõststihendi avad on ummistunud, puhastage need hambaorgi abil.

Trumliasse jäänud metallist võõrkehad tekitavad roosteplekke. Puhastage trumli pind plekkidest, kasutades roostevaba terase puhastusvahendit.

Ärge kunagi kasutage teras- ega traatnuustikut. Need kahjustavad värvitud, kroomitud ja plastpindu.

4.4.3 Korpuse ja juhtpaneeli puhastamine

Pühkige masina korpust vajadusel seebivee või mittesööbiva neutraalse pesugeeliga ja kuivatage pehme lapiga.

Juhtpaneeli puhastamiseks kasutage ainult niisutatud pehmet lappi.

4.4.4 Sissetuleva vee filtrite puhastamine

Mõlema sisselaskeklapi otsas masina tagaküljel ja mõlema sisselaskevooliku torupoelses otsas on filter. Need filtrid takistavad vees leiduvate osakeste ja mustuse sattumist pesumasinasse. Määrduvad filtrid vajavad puhastamist.

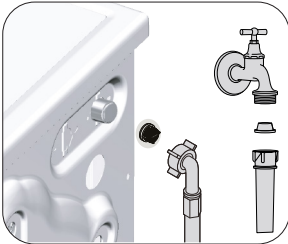

1. Sulgege kraanid.
2. Vee sisselaskeklappide filtriteni pääsemiseks eemaldage sisselaskevoolikute mutrid. Puhastage filtrid sobiva harjaga. Kui filtrid on liiga määrduvad, tõmmake need puhastamiseks tangide abil välja.
3. Eemaldage filtrid koos tihenditega sisselaskevoolikute lapikust otsast ja puhastage need jooksva vee all põhjalikult.
4. Asetage tihendid ja filtrid ettevaatlikult tagasi kohale ja keerake nende mutrid käsitsi kinni.

4.4.5 Jääkvee eemaldamine ja pumba filtri puhastamine

Masina filtrisüsteem aitab pesuvee eemaldamisel vältida tahkete esemete (nt nõöbid, mündid ja kangakiud) sattumist pumba tiiviku vahele. Nii ei teki vee väljavoolamisel takistusi ja ühtlasi pikeneb pumba eluiga.

Kui vesi ei voola pesumasinast ära, võib põhjuseks olla pumba ummistunud filter. Filtrit tuleb puhastada ummistuse korral või iga 3 kuu järel. Enne pumba filtri puhastamist tuleb pesumasin veest tühjendada.

Samuti võib kogu vee väljalaskmine vajalikuks osutuda enne masina transportimist (nt kolimisel) ja vee külmumisel.



ETTEVAATUST! Pumba filtrisse jäänud võõrkehaded võivad masinat kahjustada või põhjustada liigset müra.

ETTEVAATUST! Kui seade pole parajasti kasutusel, keerake kraan kinni, ühendage lahti veetoru ja laske masinasse jäänud veel välja voolata, juhuks kui temperatuur langeb alla nulli.

ETTEVAATUST! Pärast iga kasutuskorda sulgege veekraan, mille külge veevoolik on ühendatud.

Määrdundu filtri puhastamiseks ja jääkvee eemaldamiseks:

1 Katkestage elektritoide, eemaldades pistiku vooluvõrgust.



ETTEVAATUST! Temperatuur masina sisemuses võib tõusta kuni 90 kraadini (°C). Et vältida nahapõletusi, puhastage filter alles pärast masinas oleva vee jahtumist.

2. Avage filtri kate.

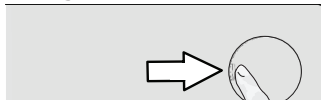

3 Vee väljalaskmiseks tehke alljärgnevad toimingud.

Vee väljalaskmine, kui tootel ei ole vee avariitühjendusvoolikut:

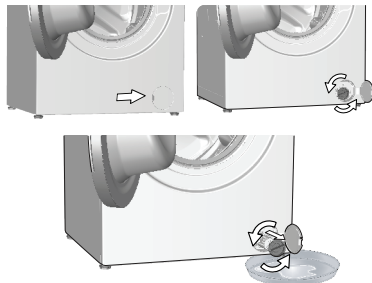

- Filtrist välja voolava vee kogumiseks pange filtri ette suur nõu.
- Keerake pumba filter lahti (vastupäeva), kuni vesi hakkab sellest välja voolama. Suunake väljavoolav vesi filtri ette asetatud mahutisse. Mahavoolanud vee eemaldamiseks hoidke käepärast lappi.
- Kui kogu vesi on masinast välja voolanud, keerake filtrit ja võtke see välja.

5 Probleemide lahendamine

Probleem	Põhjus	Lahendus
Programm ei käivitu pärast luugi sulgemist.	Käivitus-/seiskamis-/tühistusnuppu ei ole vajutatud. Liigse pesukoguse korral võib olla ust keeruline sulgeda.	<ul style="list-style-type: none"> * Vajutage käivitus-/seiskamis-/tühistusnuppu. Võtke pesu vähemaks ja veenduge, et uks on korralikult suletud.
Programmi ei saa valida või käivitada.	Võimalik, et pesumasin on infrastruktuuriprobleemi (nt võrgupinge, veesurve vms) tõttu lülitunud kaitserežiimile.	<ul style="list-style-type: none"> Programmi tühistamiseks valige programmilüliti abil mõni teine programm. Eelmine programm tühistatakse. (Vt "Programmi tühistamine")
Masinas on vesi.	Seoses tootmise käigus tehtud kvaliteedikontrolliga võib seadmesse olla jäänud veidi vett.	<ul style="list-style-type: none"> Tegu ei ole rikkega; vesi ei kahjusta masinat.
Seade siseneb ooterežiimi pärast programmi käivitumist või kui seade ei saa vett võtta.	Kraan on kinni keeratud.	<ul style="list-style-type: none"> Keerake kraanid lahti.
	Vee sissevooluvoolik on paindes.	<ul style="list-style-type: none"> Vajutage voolik lamedaks.
	Vee sissevoolufilter on ummistunud.	<ul style="list-style-type: none"> Puhastage filter.
	Pesumasina uks võib olla avatud.	<ul style="list-style-type: none"> Sulgege uks.
Veeühendus võib olla vale või veevarustus võib olla katkestatud (Veevarustuse katkestamise korral vilguvad pesemise või loputamise LED-tuled).	Veeühendus võib olla vale või veevarustus võib olla katkestatud (Veevarustuse katkestamise korral vilguvad pesemise või loputamise LED-tuled).	<ul style="list-style-type: none"> Kontrollige veeühendust. Kui veevarustus on katkestatud, vajutage pärast veevarustuse taastumist käivitus-/seiskamisnuppu, et seade saaks töötada pärast ooterežiimist väljumist.
Masin ei tühjene veest.	Vee tühjendusvoolik võib olla ummistunud. Pumba filter on ummistunud.	<ul style="list-style-type: none"> Puhastage voolik või vajutage see lamedaks. Puhastage pumba filter.
Masin vibreerib või müriseb.	Masin võib olla viltu.	<ul style="list-style-type: none"> Masina loodimiseks reguleerige selle jalgade pikkust.
	Pumba filtrisse võib olla sattunud tahket ollust.	<ul style="list-style-type: none"> Puhastage pumba filter.
	Transpordipoldid on eemaldamata.	<ul style="list-style-type: none"> Eemaldage transpordipoldid.
	Võimalik, et masinas on liiga vähe pesu.	<ul style="list-style-type: none"> Lisage masinasse rohkem pesu.
	Võimalik, et masinas on liiga palju pesu.	<ul style="list-style-type: none"> Võtke osa pesu masinast välja või jaotage pesu käsitsi ühtlaselt.
Masina põhjast lekib vett.	Vee tühjendusvoolik võib olla ummistunud.	<ul style="list-style-type: none"> Veenduge, et masin ei toetu millegi vastu.
	Pumba filter on ummistunud.	<ul style="list-style-type: none"> Puhastage voolik või vajutage see lamedaks. Puhastage pumba filter.
Masin seiskus lühidalt pärast programmi käivitumist.	Masin võis madala pinge tõttu ajutiselt seiskuda.	<ul style="list-style-type: none"> Normaalse tööpinge taastumisel jätkab masin tööd.
Masin laseb sissevõetava vee otse välja.	Tühjendusvoolik ei pruugi olla sobival kõrgusel.	<ul style="list-style-type: none"> Ühendage vee tühjendusvoolik kasutusjuhendis kirjeldatud viisil.
Pesemise ajal pole vett masinas näha.	Veetase pole väljastpoolt pesumasinat nähtav.	<ul style="list-style-type: none"> Tegu ei ole rikkega.
Pesumasina ust ei saa avada.	Uks lukustub masinas oleva vee taseme tõttu.	<ul style="list-style-type: none"> Tühjendage masin pumpamis- või tsentrifuugimisprogrammi abil veest.
	Masin kuumutab vett või tsentrifuugimistsükkel on pooleli.	<ul style="list-style-type: none"> Oodake kuni programmi lõpulejõudmiseni.
	Lapselukk on sisse lülitatud. Ukselukk lülitatakse välja paar minutit pärast programmi lõppu.	<ul style="list-style-type: none"> Oodake paar minutit kuni ukسلuku väljalülitamiseni.
	Uks võib olla kinni kiilunud liiga tugeva surve tõttu uksele.	<ul style="list-style-type: none"> Ukse vabastamiseks ja selle avamiseks haarake käepidemest ja lükake ja tõmmake ust.

Probleem	Põhjus	Lahendus
Pesemine kestab kauem, kui on juhendis määratud. (*)	Veesurve on madal.	<ul style="list-style-type: none"> Masin ootab piisava veetaseme saavutamiseni, et pesu ei jääks vee vähesuse tõttu mustaks. Seetõttu pikeneb pesemisaeg.
	Pinge võib olla madal.	<ul style="list-style-type: none"> Pesemisaeg pikeneb, et pesu ei jääks madala toitepinge tõttu mustaks.
	Vee sisendtemperatuur võib olla madal.	<ul style="list-style-type: none"> Vesi soojeneb külmal ajal kauem. Lisaks võib pesemisaeg pikeneda, et pesu ei jääks mustaks.
	Loputuste arv ja/või loputusvee kogus võib olla suurenenud.	<ul style="list-style-type: none"> Kui on vaja põhjalikku loputust, suurendab masin loputusvee kogust ja lisab vajadusel täiendava loputusetapi.
	Võimalik, et masinas on tekkinud liiga palju vahtu ja liiga suure hulga pesuvahendi kasutamise tagajärjel on aktiveerunud automaatne vahueemaldussüsteem.	<ul style="list-style-type: none"> Kasutage pesuvahendit soovitatud koguses.
Programmi kestuse pöördarvestus ei alga. (Ekraaniga mudelitel) (*)	Taimer võib vee sissevõtu ajal peatuda.	<ul style="list-style-type: none"> Aeg ei hakka taimeri näidikul jooksma enne, kui masinas on piisav kogus vett. Masin ootab piisava veetaseme saavutamiseni, et pesu ei jääks vee vähesuse tõttu mustaks. Pärast seda jätkub taimeri näidikul pöördarvestus.
	Taimer võib vee kuumutamise ajal peatuda.	<ul style="list-style-type: none"> Taimeri näidikul ei alga pöördarvestus enne, kui masin saavutab valitud temperatuuri.
	Taimer võib tsentrifuugimise ajal peatuda.	<ul style="list-style-type: none"> Pesu ebaühtlase jaotuse tõttu trumlis võib rakenduda automaatne ebaühtlase jaotuse tuvastussüsteem.
Programmi kestuse pöördarvestus ei alga. (*)	Pesu võib olla masinas jaotunud ebaühtlaselt.	<ul style="list-style-type: none"> Pesu ebaühtlase jaotuse tõttu trumlis võib rakenduda automaatne ebaühtlase jaotuse tuvastussüsteem.
Masin ei lülitu tsentrifuugimisele. (*)	Pesu võib olla masinas jaotunud ebaühtlaselt.	<ul style="list-style-type: none"> Pesu ebaühtlase jaotuse tõttu trumlis võib rakenduda automaatne ebaühtlase jaotuse tuvastussüsteem.
	Kui masin pole täielikult veest täielikult tühjendatud, siis masin ei tsentrifuugi. Võimalik, et masinas on tekkinud liiga palju vahtu ja liiga suure hulga pesuvahendi kasutamise tagajärjel on aktiveerunud automaatne vahueemaldussüsteem.	<ul style="list-style-type: none"> Kontrollige filtrit ja tühjendusvoolikut. Kasutage pesuvahendit soovitatud koguses.
Pesemistulemused on halvad: Pesu muutub halliks. (**)	Pika aja jooksul on kasutatud liiga väheses koguses pesuvahendit.	<ul style="list-style-type: none"> Kasutage vastavalt vee karedusele ja pesule soovitatud koguses pesuvahendit.
	Pesu on pika aja jooksul pestud madalal temperatuuril.	<ul style="list-style-type: none"> Valige pesu pesemiseks õige temperatuur.
	Kareda vee korral on kasutatud liiga väheses koguses pesuvahendit.	<ul style="list-style-type: none"> Kui kareda vee korral kasutatakse liiga vähe pesuvahendit, jääb mustus riide külge ja muudab selle aja jooksul halliks. Juba toimunud hallinemist on keeruline kõrvaldada. Kasutage vastavalt vee karedusele ja pesule soovitatud koguses pesuvahendit.
Pesemistulemused on halvad: Plekid ei kao või pesu ei muutu valgeks. (**)	Masinasse on pandud liiga palju pesuvahendit.	<ul style="list-style-type: none"> Kasutage vastavalt vee karedusele ja pesule soovitatud koguses pesuvahendit.
	Kasutatud on liiga väheses koguses pesuvahendit.	<ul style="list-style-type: none"> Kasutage vastavalt vee karedusele ja pesule soovitatud koguses pesuvahendit.
	Masinasse on pandud liiga palju pesu.	<ul style="list-style-type: none"> Ärge pange masinasse liiga palju pesu. Pange masinasse „Programmi ja kulu tabelis“ soovitud kogus.
	Valitud on vale programm ja temperatuur.	<ul style="list-style-type: none"> Valige pesu pesemiseks õige programm ja temperatuur.
	Kasutatud on vale tüüpi pesuvahendit.	<ul style="list-style-type: none"> Kasutage masina jaoks asjakohast originaalpesuvahendit.
Pesemistulemused on halvad: Pesule on ilmunud õlised plekid. (**)	Masinasse on pandud liiga palju pesuvahendit.	<ul style="list-style-type: none"> Pange pesuvahend õigesse lahtrisse. Ärge segage omavahel pesuvalgendit ja pesuvahendit.
	Trumlit pole regulaarselt puhastatud.	<ul style="list-style-type: none"> Puhastage trumlit regulaarselt. Vt 4.4.2.

Problem	Põhjus	Lahendus
Pesemistulemused on halvad: Riidel on ebameeldiv lõhn. (**)	Pideva madalal temperatuuril ja/või lühikeste programmidega pesemise tõttu tekivad trumli pinnale lõhnad ja bakterikihid.	<ul style="list-style-type: none"> Jätke pesuvahendi lahter ja pesumasina üks pärast iga pesemist lahti. Nii ei saa masinas tekkida bakterite jaoks soodne keskkond.
Riiete värv on luitunud. (**)	Masinasse on pandud liiga palju pesu. Kasutatav pesuvahend on niiske.	<ul style="list-style-type: none"> Ärge pange masinasse liiga palju pesu. Säilitage pesuvahendianumaid suletuna kuivas keskkonnas ja vältige nende kokkupuudet liiga kõrge temperatuuriga.
	Valitud on kõrgem temperatuur.	<ul style="list-style-type: none"> Valige vastavalt pesu tüübile ja määrdumisastmele õige programm ja temperatuur.
Pesu ei loputata korralikult.	Kasutatud pesuvahendi kogus, kaubamärk ja säilitustingimused pole asjakohased.	<ul style="list-style-type: none"> Kasutage pesumasina ja pesu jaoks asjakohast pesuvahendit. Säilitage pesuvahendianumaid suletuna kuivas keskkonnas ja vältige nende kokkupuudet liiga kõrge temperatuuriga.
	Pesuvahend on pandud valesse lahtrisse.	<ul style="list-style-type: none"> Kui pesuvahend pannakse eelpesu lahtrisse, kuigi eelpesutsüklit pole valitud, võib masin kasutada seda pesuvahendit loputus- või pehmenustsükli ajal. Pange pesuvahend õigesse lahtrisse.
	Pumba filter on ummistunud. Tühjendusvoolik on kokku volditud.	<ul style="list-style-type: none"> Kontrollige filtrit. Kontrollige tühjendusvoolikut.
Pesu muutus pärast pesemist jäigaks. (**)	Kasutatud on liiga väheses koguses pesuvahendit.	<ul style="list-style-type: none"> Kui kasutatakse vee kareduse kohta liiga vähe pesuvahendit, võib pesu muutuda aja jooksul jäigaks. Kasutage vastavalt vee karedusele asjakohases koguses pesuvahendit.
	Pesuvahend on pandud valesse lahtrisse.	<ul style="list-style-type: none"> Kui pesuvahend pannakse eelpesu lahtrisse, kuigi eelpesutsüklit pole valitud, võib masin kasutada seda pesuvahendit loputus- või pehmenustsükli ajal. Pange pesuvahend õigesse lahtrisse.
	Võimalik, et pesuvahendit on segatud pesupehmedajaga.	<ul style="list-style-type: none"> Ärge segage pesupehmedajat pesuvahendiga. Peske ja puhastage dosaatorit kuuma veega.
Pesul pole pesupehmedaja lõhna. (**)	Pesuvahend on pandud valesse lahtrisse.	<ul style="list-style-type: none"> Kui pesuvahend pannakse eelpesu lahtrisse, kuigi eelpesutsüklit pole valitud, võib masin kasutada seda pesuvahendit loputus- või pehmenustsükli ajal. Peske ja puhastage dosaatorit kuuma veega. Pange pesuvahend õigesse lahtrisse.
	Võimalik, et pesuvahendit on segatud pesupehmedajaga.	<ul style="list-style-type: none"> Ärge segage pesupehmedajat pesuvahendiga. Peske ja puhastage dosaatorit kuuma veega.
Pesuvahendi sahtlis on pesuvahendijääke. (**)	Pesuvahend on pandud märga sahtlisse.	<ul style="list-style-type: none"> Kuivatage pesuvahendi sahtel enne pesuvahendi panekut.
	Pesuvahend on muutunud niiskeks.	<ul style="list-style-type: none"> Säilitage pesuvahendianumaid suletuna kuivas keskkonnas ja vältige nende kokkupuudet liiga kõrge temperatuuriga.
	Veesurve on madal.	<ul style="list-style-type: none"> Kontrollige veesurvet.
	Pealahtris olev pesuvahend muutus eelpesu vee sissevõtmisel märjaks. Pesuvahendi lahtri avad on ummistunud.	<ul style="list-style-type: none"> Kontrollige avasid ja puhastage ummistunud avad.
	Ilmnunud on pesuvahendi lahtri klappidega seotud probleem.	<ul style="list-style-type: none"> Pöörduge volitatud teenindusse.
	Võimalik, et pesuvahendit on segatud pesupehmedajaga.	<ul style="list-style-type: none"> Ärge segage pesupehmedajat pesuvahendiga. Peske ja puhastage dosaatorit kuuma veega.
Trumlit pole regulaarselt puhastatud.	<ul style="list-style-type: none"> Puhastage trumlit regulaarselt. Vt 4.4.2. 	

Probleem	Põhjus	Lahendus
Masinas tekib liiga palju vahtu. (**)	Pesumasinas kasutatakse valesid pesuvahendeid.	• Kasutage pesumasina jaoks asjakohast pesuvahendit.
	Kasutatud on liiga väheses koguses pesuvahendit.	• Kasutage ainult piisavas koguses pesuvahendit.
	Pesuvahendit on säilitatud valedes tingimustes.	• Säilitage pesuvahendit suletud pakendis ja kuivas kohas. Ärge säilitage liiga kuumas kohas.
	Osa võrkstruktuuriga pesu (nt tüll) võib oma struktuuri tõttu liigselt vahutada.	• Kasutage selle eseme puhul väiksemas koguses pesuvahendit.
	Pesuvahend on pandud valesse lahtrisse.	• Pange pesuvahend õigesse lahtrisse.
Pesupehmedajat võetakse liiga vara.	• Probleem võib olla seotud klappide või pesuvahendi dosaatoriga. Pöörduge volitatud teenindusse.	
Pesuvahendi sahlit tuleb vahtu.	Masinasse on pandud liiga palju pesuvahendit.	• Segage 1 supilusikatäis pesupehmedajat ½ liitri veega ning kallake saadud lahus pesuvahendi sahtli põhipesu lahtrisse.
		• Pange masinasse pesuvahendit vastavalt programmile ja maksimumkogusele, mille leiab "Programmide ja kulu tabelist". Kui kasutate täiendavaid kemikaale (plekieemaldaja, pesuvalgendit vms), vähendage pesuvahendi kogust.
Pesu on pärast programmi lõppu märg. (*)	Võimalik, et masinas on tekkinud liiga palju vahtu ja liiga suure hulga pesuvahendi kasutamise tagajärjel on aktiveerunud automaatne vahueemaldussüsteem.	• Kasutage pesuvahendit soovitatud koguses.
(*) Et vältida masina ja ümbruse kahjustamist, ei lülitu masin tsentrifuugimisele, kui pesu paikneb trumli ebahühtlaselt. Pesu tuleb kohendada ja seejärel uuesti tsentrifuugida.		
(**) Trumliit pole regulaarselt puhastatud. Puhastage trumliit regulaarselt. Vt 4.4.2		
	ETTEVAATUST! Kui teil ei õnnestu probleemi selles lõigus toodud juhiste järgi lahendada, konsulteerige edasimüüja või volitatud teenindusega. Ärge kunagi üritage rikkis seadet ise parandada.	



Veļas mazgājamā mašīna

Lietošanas rokasgrāmata



WUE 8622 XCW

LO





Šis produkts ir ražots, izmantojot jaunāko tehnoloģiju videi draudzīgos apstākļos.

1. Vispārīgi drošības noteikumi

Šajā nodaļā ir iekļauti drošības noteikumi, kuri var palīdzēt novērst traumu gūšanas un materiālā kaitējuma riskus. Ja šie noteikumi netiks ievēroti, tad zaudēs spēku jebkuras garantijas.

1.1. Dzīvības un īpašuma drošība

- ▶ Nekādā gadījumā nelieciet šo iekārtu uz paklāja. Elektriskās daļas pārkarstīs, jo zem iekārtas nevarēs cirkulēt gaiss. Tas izraisīs iekārtas darbības traucējumus.
- ▶ Atvienojiet iekārtu no elektrotīkla kontaktligzdas, kad iekārta netiek lietota.
- ▶ Uzstādīšanu un remontu vienmēr uzticiet pilnvarotam pakalpojuma sniedzējam. Ražotājs neuzņemsies atbildību par bojājumiem, kas radušies nepilnvarotu personu veiktu darbību rezultātā.
- ▶ Ūdens padeves un noliešanas šļūtenēm vienmēr jābūt labi piestiprinātām un nebojātām. Pretējā gadījumā var rasties ūdens noplūde.
- ▶ Nekādā gadījumā neveriet vaļā tvertnes durvis vai neizņemiet filtru, ja iekārtā vēl ir palicis ūdens. To darot, pastāv appludināšanas un karstā ūdens radītas traumas risks.
- ▶ Nemēģiniet atvērt bloķētas tvertnes durvis ar spēku. Durvis var atvērt dažas minūtes pēc barošanas cikla beigām. Mēģinot atvērt tvertnes durvis ar spēku, durvis un bloķēšanas mehānisms var tikt bojāti.
- ▶ Vienmēr lietojiet tikai automātiskajām veļas mašīnām piemērotus mazgāšanas līdzekļus, mīkstinātājus un piedevas.
- ▶ Ievērojiet uz drēbju etiķetēm un mazgājamā līdzekļa iepakojuma dotos norādījumus.

1.2. Bērnu drošība

- ▶ Šo iekārtu var izmantot bērni, sākot no 8 gadu vecuma, un personas ar sliktākām fiziskajām, garīgajām un uztveres spējām vai bez nepieciešamās pieredzes un zināšanām, ja viņi tiek uzraudzīti vai saņēmuši norādījumus par iekārtas drošu izmantošanu un saprot saistītos riskus. Bērniem nevajadzētu spēlēt ar šo iekārtu. Bērni drīkst veikt šīs iekārtas tīrīšanu un apkopi tikai kāda uzraudzībā. Bērniem, kas ir jaunāki par 3 gadiem, ir jāliedz piekļuve, ja vien viņi netiek pastāvīgi uzraudzīti.
- ▶ Iepakojuma materiāli var būt bīstami bērniem. Turiet iepakojuma materiālus drošā vietā, kurā tiem nevar piekļūt bērni.

- ▶ Elektriskās iekārtas ir bīstamas bērniem. Neļaujiet bērniem tuvoties iekārtai, kamēr tā darbojas. Neļaujiet viņiem spēlēt ar iekārtu. Izmantojiet bloķēšanas funkciju, lai bērni nevarētu traucēt iekārtas darbību.
- ▶ Pirms izešanas no telpas, kurā iekārta ir novietota, neaizmirstiet aizvērt tvertnes durvis.
- ▶ Glabājiet visus mazgāšanas līdzekļus un piedevas drošā vietā, kurā tiem nevar piekļūt bērni, kā arī aizveriet mazgāšanas līdzekļa tvertnes vāku vai hermētiski noslēdziet mazgāšanas līdzekļa iepakojumu.

1.3. Elektriskā drošība

- ▶ Ja iekārta ir bojāta, to nevajadzētu izmantot, kamēr iekārtu nav salabojis pilnvarots pakalpojuma sniedzējs. Elektriskās strāvas trieciena risks!
- ▶ Šīs iekārtas konstrukcija nodrošina tās darbības atsākšanu pēc elektropadeves pārtraukuma beigām. Ja vēlaties atcelt programmu, skatiet sadaļu "Programmas atcelšana".
- ▶ Pievienojiet šo iekārtu pie iezemētas kontaktligzdas ar 16 A drošinātāju. Iekārtas iezemēšanu noteikti uzticiet kvalificētam elektriķim. Mūsu uzņēmums nebūs atbildīgs par bojājumiem, kas radīsies veļas mašīnu izmantojot bez iezemējuma atbilstoši vietējiem noteikumiem.
- ▶ Nekādā gadījumā nemazgājiet iekārtu, uz tās uzlejot vai uzšļakstot ūdeni! Elektriskās strāvas trieciena risks!
- ▶ Nekādā gadījumā neaiztieciet kontaktspraudni ar mitrām rokām. Nevelciet aizbarošanas vada, mēģinot atvienot mašīnu no elektrotīkla; vienmēr atvienojiet to, ar vienu roku pieturot kontaktligzdu, bet ar otru roku velkot spraudkontakta.
- ▶ Iekārtas uzstādīšanas, apkopes, tīrīšanas un remonta laikā iekārta ir jāatvieno no barošanas avota.
- ▶ Lai izvairītos no iespējamajiem riskiem elektrības kabeļa bojājuma gadījumā, tā nomaiņa jāuztic ražotājam, garantijas apkopes sniedzējam, līdzīgi kvalificētai personai (ieteicams elektriķim) vai kādai importētāja norādītai personai.

1.4 Drošības ievērošana karstu virsmu tuvumā

	<p>Mazgājot veļu augstā temperatūrā, tvertnes durvju stikls sakarst. Tādēļ mazgāšanas laikā neļaujiet bērniem atrasties iekārtas tvertnes durvju tuvumā, lai viņi tām nepieskartos.</p>
---	---

2 Svarīgi norādījumi par vides aizsardzību

Atbilstība EEIA direktīvai un atkritumu izlietošanai:

Šis produkts atbilst ES EEIA direktīvai (2012/19/ES). Šis produkts satur klasifikācijas simbolu, kas norāda uz elektrisko un elektronisko iekārtu atkritumiem (EEIA).



Šis simbols norāda, ka izstrādājumu pēc tā kalpošanas laika beigām nedrīkst izmest kopā ar sadzīves atkritumiem. Lietoto ierīci ir jānodod oficiālā savākšanas punktā, kurā pārstrādei pieņem elektriskās un elektroniskās ierīces. Lai atrastu šīs atkritumu savākšanas sistēmas, lūdzu, sazinieties ar vietējām iestādēm vai mazumtirgotāju, pie kura iegādājāties izstrādājumu. Katrai mājsaimniecībai ir būtiska loma vecu sadzīves iekārtu nodošanā un pārstrādē. Pareiza sadzīves iekārtu utilizācija palīdz novērst potenciāli negatīvu ietekmi uz apkārtējo vidi un cilvēku veselību.

Atbilstība RoHS direktīvai

Produkts, ko jūs iegādājāties, atbilst ES RoHS direktīvai (2011/65/ES). Tas nesatur kaitīgos un aizliegtos materiālus, kas minēti direktīvā.

Informācija par iepakojumu









Iepakojuma materiāli ir ražoti no pārstrādātiem materiāliem saskaņā ar mūsu nacionālajām vides regulām. Neizmetiet iepakojuma materiālus kopā ar sadzīves vai citiem atkritumiem. Nogādājiet tos uz iepakojuma materiālu savākšanas vietām, ko noteikušas jūsu vietējās iestādes.

3 Paredzētā lietošana

- Šī iekārta ir paredzēta izmantošanai mājas apstākļos. Tā nav piemērota rūpnieciskai lietošanai un izmantojama tikai tam paredzētajā nolūkā.
- Šo iekārtu jāizmanto tikai atbilstoši marķētas veļas mazgāšanai un skalošanai.
- Ražotājs neuzņemas nekādu atbildību par nepareizas izmantošanas vai transportēšanas sekām.
- Šīs iekārtas kalpošanas laiks ir 10 gadi. Visu šo laiku būs pieejamas oriģinālās rezerves daļas jūsu iekārtas pareizas darbības nodrošināšanai.

4 Tehniskā specifikācija

Piegādātāja nosaukums vai prečzīme	Beko
Modeļa nosaukums	WUE 8622 XCW 7000840028
Augstums (cm)	84
Platums (cm)	60
Dziļums (cm)	55
Neto svars (± 4 kg)	64
Viena ūdens ieplūdes atvere / Dubulta ūdens ieplūde	• / -
• Pieejams	
Elektrības padeve (V/Hz)	230 V / 50Hz
Kopējā strāva (A)	10
Kopējā jauda (W)	2200
Galvenais modeļa kods	9220

**ENERG**
BEKO modeļa informāciju → (*)

Iekārtu datubāzē saglabāto modeļa informāciju varat skatīt, apmeklējot tālāk norādīto tīmekļa vietni un meklējot modeļa identifikācijas numuru (*), kas norādīts uz energomarkējuma: <https://eprel.ec.europa.eu/>

4.1. Uzstādīšana

- Lai uzstādītu iekārtu, vērsieties pie tuvākā pilnvarotā pakalpojuma sniedzēja.
- Par novietošanas vietas sagatavošanu un pievienošanu elektrotīklam, ūdensvadam un kanalizācijai ir atbildīgs pats klients.
- Pārliecinieties, vai ūdens ieplūdes un noliekšanas šļūtenes un elektrības kabelis nav salocīti, iespiesti vai saspiesti iebīdot iekārtu tās vietā pēc uzstādīšanas vai tīrīšanas veikšanas.
- Pārliecinieties, vai iekārtas uzstādīšanu un pievienošanu elektrotīklam veic pilnvarots pakalpojuma sniedzējs. Ražotājs neuzņemsies atbildību par bojājumiem, kas radušies nepilnvarotu personu veiktu darbību rezultātā.
- Pirms uzstādīšanas vizuāli pārbaudiet, vai nav redzami nekādi iekārtas bojājumi. Ja redzami bojājumi, tad neuzstādi iekārtu. Bojātas iekārtas var radīt risku jūsu drošībai.

4.1.1. Piemērota uzstādīšanas vieta

- Novietojiet iekārtu uz cietas un līdzenas grīdas. Novietojiet iekārtu uz paklāja ar garu uzkārsumu vai citām līdzīgām virsmām.
- Kad veļas mašīna novietota uz žāvētāja (vai otrādi), tad pilnu iekārtu kopējais svars ir apt. 180 kilogrami. Novietojiet iekārtu uz cietas un līdzenas grīdas, kas var izturēt šādu svaru.
- Nelieciet iekārtu uz elektrības kabeļa.
- Neuzstādi iekārtu vietās, kurās temperatūra kļūst zemāka par 0° C.
- Lai samazinātu vibrāciju un trokšņus, ir ieteicams atstāt brīvu vietu ierīces sānos.
- Uz kaskādes tipa virsmas novietojiet iekārtu tuvu malai vai uz platformas.
- Novietojiet uz veļas mašīnas siltuma avotus, piemēram, plīti, gludekļus, cepeškrāsnis un citas ierīces, un nelietojiet tās, tur novietotas.

4.1.3. Transportēšanas laikā izmantoto stiprinājumu noņemšana

- 1 Ar piemērotu uzgriežņu atslēgu atskrūvējiet visas skrūves, līdz tās brīvi griežas.
- 2 Noņemiet transportēšanas skrūves, mazliet tās pagriežot.
- 3 Uzlieciet lietotāja rokasgrāmatas maisiņā esošos plastmasas vāciņus virs aizmugurējā paneļa atverēm.

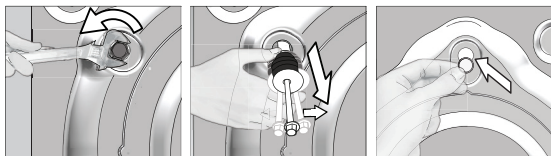

UZMANĪBU! Pirms veļas mašīnas izmantošanas noņemiet transportēšanas laikā izmantotās drošības skrūves. Pretējā gadījumā iekārtu var sabojāt.



Uzglabājiet transportēšanas laikā izmantotās drošības skrūves drošā vietā, lai tās varētu izmantot, ja nākotnē veļas mazgājamā mašīna būs atkal jāpārvieto.

Ievietojiet transportēšanas laikā izmantojamās drošības skrūves to izņemšanas procedūrai pretējā secībā.

Nekādā gadījumā nepārvietojiet iekārtu, ja transportēšanas laikā izmantojamās drošības skrūves nav cieši nostiprinātas.

4.1.4. Pievienošana ūdensvadam



Iekārtas darbībai nepieciešams ūdensvada spiediens no 1 līdz 10 bāriem (0,1-1 MPa). Lai veļas mašīna vienmērīgi darbotos, no pilnīgi atvērta krāna vienas minūtes laikā jāiztek 10-80 litriem ūdens. Ja ūdens spiediens ir lielāks, piestipriniet vārstu spiediena samazināšanai.



UZMANĪBU! Modeļus, kas pievienojami tikai pie viena krāna, nedrīkst pievienot karstā ūdens krānam. Ja to izdarīsiet, tad veļa tiks sabojāta vai arī iekārta pārslēgsies aizsardzības režīmā un nedarbosies.

UZMANĪBU! Kopā ar jauno iekārta neizmantojiet vecas vai lietotas ūdens iepļūdes šļūtenes. Tas var padarīt veļu traipainu.

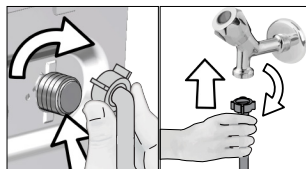

1. Ar rokām pievelciet uzgriežņus. Nekādā gadījumā uzgriežņu pievilkšanai neizmantojiet instrumentu.
2. Kad šļūtenes pievienošana ir pabeigta, atverot līdz galam krānus, pārbaudiet, vai nenotiek noplūde no savienojuma vietām. Ja notiek noplūde, aizgrieziet krānu un noņemiet uzgriežņus. Pēc blīves pārbaudīšanas vēlreiz uzmanīgi pievelciet uzgriežņus. Lai novērstu ūdens noplūdi un tās izraisītos bojājumus, turiet krānus aizvērtus, kamēr veļas mašīna netiek izmantota.

4.1.5. Novadcaurules šļūtenes pievienošana notekai

- Pievienojiet novadcaurules šļūtenes galu tieši pie kanalizācijas sistēmas, tualetes vai vannas notekcaurules.



UZMANĪBU! Ja ūdens noliešanas laikā novadcaurules šļūtene izslīdēs no ietvara, māja var tikt appludināta. Turklāt augstas mazgāšanas temperatūras dēļ pastāv arī applaucēšanās risks! Lai novērstu šādu iespēju un nodrošinātu to, ka veļas mašīna paveic ūdens ieliešanu un izliešanu bez jebkādam problēmām, labi nostipriniet novadcaurules šļūteni.

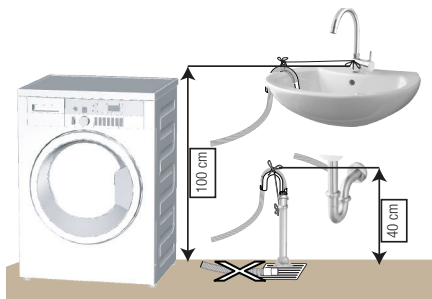

- Pievienojiet novadcaurules šļūteni vismaz 40 cm augstumā, tomēr ne augstāk par 100 cm.
- Gadījumā, ja novadcaurules šļūtene ir pacelta uz augšu no zemes līmeņa vai atrašanās vietas tuvu zemei (mazāk par 40 cm virs zemes līmeņa), tiek apgrūtināta ūdens noliešana un pēc mazgāšanas veļa var būt pārāk slapja. Tādēļ ievērojiet attēlā norādīto augstumu.

- Lai novērstu netīrā ūdens iepļūšanu atpakaļ veļas mašīnā un nodrošinātu tā vieglu noliešanu, neiemērciet šļūtenes galu netīrajā ūdenī un neievietojiet to notekā dziļāk par 15 cm. Ja šļūtene ir pārāk gara, nogrieziet to īsāku.
- Šļūtenes galu nedrīkst saliekt, uz šļūtenes nedrīkst uzkāpt un šļūteni nedrīkst iespiest starp noteiku un veļas mašīnu.
- Ja šļūtene ir pārāk īsa, tad pievienojiet tai oriģinālo šļūtenes pagarinātāju. Šļūtene nedrīkst būt garāka par 3,2 m. Lai izvairītos no ūdens noplūdes, šļūtenes pagarinātājs un noliešanas šļūtene ir jāsavieno ar piemērotu skavu, novēršot to atvienošanos.

4.1.6. Kājiņu noregulēšana



UZMANĪBU! Lai nodrošinātu klusāku iekārtas darbību bez vibrācijas, tai jāatrodas vienā līmenī un jāstāv stabili uz kājiņām. Novietojiet veļas mašīnu vienā līmenī, pierēgulējot kājiņas. Pretējā gadījumā iekārta var izkustēties no savas vietas un radīt problēmas, kas saistītas ar saspiešanu un vibrāciju.

UZMANĪBU! Pretuzgriežņu atskrūvēšanai neizmantojiet nekādus instrumentus. Pretējā gadījumā pretuzgriežņi tiks sabojāti.

1. Ar rokām atskrūvējiet vaļīgāk pretuzgriežņus.
2. Pierēgulējiet kājiņas, līdz iekārta ir novietota stabili un vienā līmenī.
3. Ar rokām atkal pievelciet visus pretuzgriežņus.

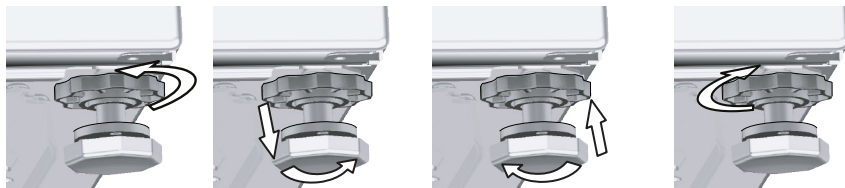

4.1.7. Pievienošana elektrotīklam

Pievienojiet šo iekārtu pie iezemētas kontaktligzdas ar 16 A drošinātāju. Mūsu uzņēmums nebūs atbildīgs par bojājumiem, kas radīsies veļas mašīnu izmantojot bez iezemējuma atbilstoši vietējiem noteikumiem.

- Savienojumam jāatbilst valsts noteikumiem.
- Elektrības kontaktligzdas ķēdes elektroinstalācijai ir jāatbilst ierīces prasībām. Ir ieteicams izmantot zemesslēguma ķēdes pārtraucēju (Ground Fault Circuit Interrupter – GFCI).
- Elektrības kabelim pēc uzstādīšanas jāatrodas viegli pieejamā vietā.
- Ja mājās uzstādītā drošinātāja vai slēgiekārtas pašreizējā pretestība ir mazāka par 16 ampēriem, lūdziet, lai kvalificēts elektriķis uzstāda 16 ampēru drošinātāju.
- Sadaļā „Tehniskā specifikācija” norādītajam spriegumam jāatbilst jūsu elektrotīkla spriegumam.
- Nepievienojiet pagarinātājus vai elektrības sadalītājus.



UZMANĪBU! Bojāti elektrības kabeli ir jānomaina pilnvarotiem pakalpojuma sniedzējiem.

4.1.8. Sākotnējā lietošana



Pirms iekārtas izmantošanas sākšanas pārliedzieties, vai visi sagatavošanās darbi ir veikti atbilstoši norādījumiem sadaļās “Svarīgi drošības noteikumi” un “Uzstādīšana”.

Lai sagatavotu iekārtu veļas mazgāšanai, izpildiet programmas Tvertnes tīrīšana pirmo darbību. Ja jūsu veļas mašīnai nav šīs programmas, tad izmantojiet 4.4.2. nodaļā aprakstīto paņēmieni.



Izmantojiet veļas mašīnām piemērotu līdzekli kalķakmens veidošanās novēršanai.

Ražošanas kvalitātes kontroles veikšanas dēļ iekārtā var būt neliels daudzums ūdens. Tas nekaitē iekārtai.

4.2. Sagatavošana

4.2.1. Veļas šķirošana

- * Sašķirojiet veļu pēc auduma tipa, krāsas un netīruma pakāpes, kā arī pēc pieļaujamās ūdens temperatūras.
- * Vienmēr ievērojiet uz apģērbu etiķetēm dotos norādījumus.

4.2.2. Veļas sagatavošana mazgāšanai

- Mazgājama veļa ar metāla elementiem, piemēram, krūšturi ar stieplēm, jostas sprādzes un metāla pogas, sabojās veļas mazgājamo mašīnu. Izņemiet metāla detaļas vai mazgāšanas laikā šādas drēbes ievietojiet veļas maisiņā vai spilvendrānā.
- Izņemiet no kabatām visus priekšmetus, piemēram, monētas, pildspalvas un papīra saspraudes, izgrieziet kabatas uz ārpusi un notīriet ar suku. Šādi priekšmeti var sabojāt iekārtu vai radīt troksni.
- Ievietojiet mazākus apģērba gabalus, piemēram, bērnu zeķītes un neilona zeķes, veļas maisiņā vai spilvendrānā.
- Ievietojiet tvirtnē aizkarus, tos nesaspiežot. Noņemiet aizkaru stiprinājumus.
- Aizveriet rāvējslēdzējus, piešūjiet valīgās pogas, sašūjiet atirušās vīles un salabojiet iepļūsušās drēbes.
- Izstrādājumus, kas marķēti kā "mazgājami veļas mašīnā" vai "mazgājami ar rokām", mazgājiet tikai atbilstošajās programmās.
- Nemazgājiet krāsainās un baltās drēbes kopā. Jaunas, tumšas kokvilnas drēbes var krāsot. Mazgājiet tās atsevišķi.
- Grūti izmazgājami traipi pirms mazgāšanas pareizi jāapstrādā. Ja neesat pārliecināts, kā rīkoties, konsultējieties ķīmiskajā tīrītavā.
- Lietojiet tikai veļas mašīnām piemērotas krāsas/krāsvielas un plāvas tīrīšanas līdzekļus. Vienmēr ievērojiet uz iepakojuma dotos norādījumus.
- Mazgājot bikses un smalkveļu, izgrieziet tos uz ārpusi.
- No angoras vilnas izgatavotās drēbes pirms mazgāšanas ielieciet uz pāris stundām saldētavā. Tas samazinās plūksnu veidošanos.
- Drēbes, kas noputējušas ar miltiem, kaļķu putekļiem, piena pulveri un tamlīdzīgām vielām, pirms ievietošanas veļas mašīnā ir jānopurina. Šādas putekļu un pulveru daļiņas, kas atrodas uz drēbēm, var laika gaitā sakrāties uz veļas mašīnas iekšējām daļām un radīt bojājumu.

4.2.3. Enerģijas un ūdens taupīšanas padomi

Tālāk sniegtā informācija jums palīdzēs izmantot iekārtu ekoloģiski un ekonomiski, ietaupot enerģiju un ūdeni.

- Izmantojiet iekārtu ar izvēlētajai programmai atbilstošu lielāko ievietotās veļas daudzumu, tomēr to nepārslogojiet. Skatīt "Programmu izvēles un patēriņa tabulu".
- Ievērojiet uz mazgāšanas līdzekļu iepakojuma sniegtos norādījumus.
- Mazgājiet nedaudz netīru veļu zemā temperatūrā.
- Izmantojiet ātrākas programmas, lai mazgātu neliela apjoma nedaudz netīru veļu.
- Neizmantojiet priekšmazgāšanu un augstu temperatūru veļai, kas nav ļoti netīra vai notraipīta.
- Ja plānojat veļu žāvēt žāvētājā, izvēlieties mazgāšanas laikā ieteikto vislielāko centrifūgas ātrumu.
- Nepārsniedziet uz mazgāšanas līdzekļa iepakojuma ieteikto mazgāšanas līdzekļa daudzumu..

4.2.4. Veļas ievietošana

1. Atveriet veļas mašīnas vāku.
2. Brīvi ievietojiet veļu mašīnā.
3. Aizveriet tvirtnes vāku, to piespiežot, līdz atskan klikšķis. Pārlicinieties, vai durvis nav iekērušās drēbes. Programmas izpildes laikā tvirtnes durvis ir bloķētas. Durvis varēs atvērt tikai brīdī pēc programmas beigām.

4.2.5. Pareizs ievietojamās veļas daudzums

Maksimālais ievietojamās veļas daudzums ir atkarīgs no veļas tipa, netīruma pakāpes un izmantojamās mazgāšanas programmas.

Veļas mašīna automātiski noregulē ūdens daudzumu atkarībā no ievietotās veļas svara.



UZMANĪBU! Ievērojiet norādījumus, kas doti sadaļā „Programmu un patēriņa tabula”. Ja būs ievietots pārāk liels veļas daudzums, veļas mašīnas mazgāšanas veiktspēja samazināsies. Turklāt tas var radīt arī troksni un vibrāciju.

4.2.6. Mazgāšanas līdzekļa un mīkstinātāja lietošana



Izmantojot mazgāšanas līdzekli, mīkstinātāju, stērķeli, krāsvielu, balinātāju, balināšanas līdzekli vai atkalķotāju, izlasiet mazgāšanas līdzekļa ražotāja norādījumus uz iepakojuma un lietojiet ieteikto mazgāšanas līdzekļa daudzumu. Izmantojiet mērtrauciņu, ja tāds pieejams.

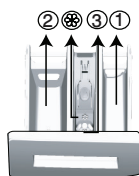

Mazgāšanas līdzekļa atvilktnē ir trīs nodalījumi:

- (1) priekšmazgāšanai
- (2) galvenajam mazgāšanas ciklam
- (3) mīkstinātājam
- (⊗) mīkstinātāja nodalījumā ir arī sifons.

Mazgāšanas līdzeklis, veļas mīkstinātājs un citi tīrīšanas līdzekļi

- Pievienojiet mazgāšanas līdzekli un mīkstinātāju pirms mazgāšanas programmas uzsākšanas.
- Mazgāšanas cikla laikā neatstājiet mazgāšanas līdzekļa nodalījumu atvērtu!
- Izmantojot programmu bez priekšmazgāšanas, neievietojiet mazgāšanas līdzekli priekšmazgāšanas nodalījumā (nodalījumā nr. “1”).
- Izmantojot programmu ar priekšmazgāšanu, neievietojiet šķidro mazgāšanas līdzekli priekšmazgāšanas nodalījumā (nodalījumā nr. “1”).
- Izmantojot mazgāšanas līdzekļa maisiņu vai šķīstošo mazgāšanas līdzekļa bumbiņu, neizvēlieties programmu ar priekšmazgāšanu. Ievietojiet mazgāšanas līdzekļa maisiņu vai šķīstošo mazgāšanas līdzekļa bumbiņu tieši veļas mašīnas tvertnē, pa vidu veļai.

Ja izmantojiet šķidro mazgāšanas līdzekli, neaizmirstiet ievietot šķidrā mazgāšanas līdzekļa trauciņu galvenajā mazgāšanas līdzekļa nodalījumā (nodalījumā nr. “2”).

Mazgāšanas līdzekļa veida izvēle

Izmantojamais mazgāšanas līdzekļa veids ir atkarīgs no mazgāšanas programmas, auduma veida un krāsas.

- Izmantojiet dažādus mazgāšanas līdzekļus krāsainajai un baltajai veļai.
- Mazgājiet smalko veļu tikai ar īpašiem tai paredzētiem mazgāšanas līdzekļiem (šķidro mazgāšanas līdzekli, šampūnu vilnas izstrādājumiem utt.) un ieteiktajās programmās.
- Mazgājot tumšas krāsas drēbes un vatētas segas, ieteicams lietot šķidro mazgāšanas līdzekli.
- Mazgājiet vilnas drēbes ieteiktajā programmā ar īpašiem vilnas izstrādājumiem paredzētiem mazgāšanas līdzekļiem
- Dažādiem apģērbiem ieteiktās programmas skatiet programmu aprakstu sadaļā.
- Visi mazgāšanas līdzekļu ieteikumi attiecas uz pieejamo programmu temperatūras diapazona izvēli.



UZMANĪBU! Izmantojiet tikai īpaši veļas mašīnām paredzētus mazgāšanas līdzekļus.

UZMANĪBU! Neizmantojiet ziepju pulveri.

Mazgāšanas līdzekļa daudzuma pielāgošana

Mazgāšanas līdzekļa daudzums ir atkarīgs no veļas daudzuma, netīruma pakāpes un ūdens cietības.

- Nepārsniedziet uz iepakojuma norādīto izmantojamo mazgāšanas līdzekļa daudzumu, lai izvairītos no pārmērīgas putu veidošanās un sliktas veļas izskalošanas, ietaupītu naudu, kā arī aizsargātu apkārtējo vidi.
- Izmantojiet mazāku mazgāšanas līdzekļa daudzumu mazākam veļas daudzumam vai nedaudz netīrai veļai.

Mīkstinātāju izmantošana

Ielejiet mīkstinātāju mazgāšanas līdzekļa atvilktnes mīkstinātāja nodalījumā.

- Piepildiet mīkstinātāja nodalījumu tikai līdz (> max <) līmeņa atzīmei.
- Ja mīkstinātājs vairs nav šķidrš, pirms ieliešanas mazgāšanas līdzekļa atvilktnē to atšķaidiet ar ūdeni.

Šķidro mazgāšanas līdzekļu izmantošana Ja iekārtai ir šķidrā mazgāšanas līdzekļa trauciņš

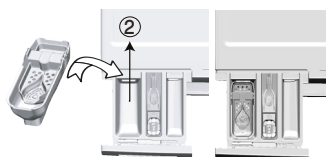

- Ievietojiet šķidrā mazgāšanas līdzekļa trauciņu nodalījumā nr. "2".
- Ja šķidrā mazgāšanas līdzeklis vairs nav šķidr, pirms ieliešanas mazgāšanas līdzekļa atvilktnē to atšķaidiet ar ūdeni.

Ja izstrādājums ir aprīkots ar šķidrā mazgāšanas līdzekļa nodalījumu:

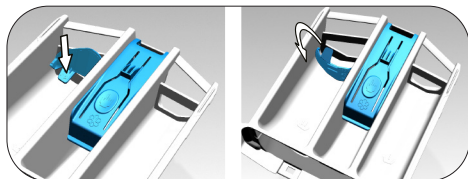

- Kad vēlaties izmantot šķidro mazgāšanas līdzekli, nospiediet uz norādītā punkta, lai pagrieztu aparātu. Daļa, kas tiks nolaista, kalpos kā barjera šķidrajam mazgāšanas līdzeklim.
- Ja nepieciešams, skalojiet aparātu ar ūdeni, kad tas ir uzstādīts vai noņemts.
- Ja izmantosit pulverveida mazgāšanas līdzekli, aparāts ir jānostiprina augšējā pozīcijā.

Ja iekārta ir bez šķidrā mazgāšanas līdzekļa trauciņa

- Neizmantojiet šķidro mazgāšanas līdzekli priekšmazgāšanai programmā ar priekšmazgāšanu.
- Kopā ar palaišanas aizkavēšanas funkciju izmantots šķidrā mazgāšanas līdzeklis padarīs veļu traipainu. Ja izmantojiet palaišanas aizkavēšanas funkciju, neizmantojiet šķidro mazgāšanas līdzekli.

Želejas un tablešu veida mazgāšanas līdzekļa izmantošana

- Ja želejveida mazgāšanas līdzeklis ir šķidrās konsistences un veļas mašīna ir bez īpašā mazgāšanas līdzekļa trauciņa, tad ievietojiet želejveida mazgāšanas līdzekli galvenajā mazgāšanas līdzekļa nodalījumā pirmās ūdens ieliešanās laikā. Ja veļas mašīnai ir šķidrā mazgāšanas līdzekļa trauciņš, tad pirms programmas palaišanas ielejiet mazgāšanas līdzekli šajā trauciņā.
- Ja želejveida mazgāšanas līdzeklis nav šķidrās konsistences vai ar šķidrumu pildītas kapsulas formā, pirms mazgāšanas sākšanas to ievietojiet tieši tvertnē.
- Ievietojiet mazgāšanas līdzekļa tabletes galvenā mazgāšanas līdzekļa nodalījumā (nodalījuma nr. „2”) vai pirms mazgāšanas sākšanas tieši tvertnē.

Izmantojiet stērķeļi

- Ievietojiet šķidro sodu, sodas pulveri vai krāsvielu mīkstinātāja nodalījumā. Mazgāšanas cikla laikā neizmantojiet mīkstinātāju un stērķeļi vienlaikus. Pēc stērķeļes izmantošanas izslaukiet iekārtas iekšpusi ar mitru un tīru lupatiņu.

Atkaļķotāja izmantošana

- Ja nepieciešams, izmantojiet tikai piemērotus kaļķakmens tīrīšanas līdzekļus, kas īpaši paredzēti veļas mazgāšanas mašīnām.

Balinātāju izmantošana

Ievietojiet stērķeļi mazgāšanas cikla sākumā, izvēloties priekšmazgāšanas programmu. Nepilkite skalbimo milteliņus j nuskalbimo skyriņus. Alternatīvi, izvēlieties programmu ar papildu skalošanu un ievietojiet balināšanas līdzekli veļas mašīnā, kamēr pirmā skalošanas cikla laikā tajā tiek ielieti ūdens no mazgāšanas līdzekļa atvilktnes.

- Neizmantojiet kopā sajauktu balinātāju un mazgāšanas līdzekli.
- Izmantojiet tikai nelielu balināšanas līdzekļa daudzumu (apt. 50 ml) un pēc tam ļoti labi izskalojiet veļu, jo tas rada ādas kairinājumu. Nelejiet balinātāju tieši uz veļas un neizmantojiet to krāsainajai veļai.
- Ja izmantojat balinātāju uz skābekļa bāzes, tad izvēlieties veļas mazgāšanas programmu ar zemu temperatūru.
- Balinātājus uz skābekļa bāzes var izmantot kopā ar mazgāšanas līdzekļiem. Tomēr, ja to konsistence nav tāda pati kā mazgāšanas līdzeklim, tad vispirms ievietojiet mazgāšanas

līdzekli nodalījumā nr. "2" un pagaidiet, līdz veļas mašīna ūdens ieliešanas laikā ir ieskalojusi šo mazgāšanas līdzekli tvertnē. Ievietojiet balināšanas līdzekli tajā pašā nodalījumā, kamēr tiek turpināta ūdens ieliešana veļas mašīnā.

4.2.7. Ieteikumi efektīvai veļas mazgāšanai

		Drēbes			
		Gaišas krāsas un baltās drēbes	Krāsainā veļa	Melnās drēbes / tumšās krāsas	Smalkveļa/ Vilna/Zīds
		(Ieteicamais temperatūras diapazons atkarībā no netīruma pakāpes: (40-90 oC)	(Ieteicamais temperatūras diapazons ir atkarīgs no netīruma pakāpes: auksts ūdens, -40 °C)	(Ieteicamais temperatūras diapazons ir atkarīgs no netīruma pakāpes: auksts ūdens, -40 °C)	(Ieteicamais temperatūras diapazons ir atkarīgs no netīruma pakāpes: auksts ūdens, -30 °C)
Netīruma pakāpe	Ļoti netīra veļa (grūti iztīrāmi traipi, piemēram, zāles, kafijas, augļu un asiņu traipi)	Var būt nepieciešama priekšmazgāšana vai traipu iepriekšēja apstrāde. Baltajai veļai ieteiktos veļas pulverus un šķīdros mazgāšanas līdzekļus var izmantot daudzumā, kas ieteikts ļoti netīrai veļai. Māla un augsnes traipu un pret balinātājiem jūtīgu traipu tīrīšanai ieteicams izmantot veļas pulverus. Izmantojiet mazgāšanas līdzekļus bez balinātāja.	Krāsainajai veļai ieteiktos veļas pulverus un šķīdros mazgāšanas līdzekļus var izmantot daudzumā, kas ieteikts ļoti netīrai veļai. Māla un augsnes traipu un pret balinātājiem jūtīgu traipu tīrīšanai ieteicams izmantot veļas pulverus. Izmantojiet mazgāšanas līdzekļus bez balinātāja.	Krāsainajai un tumšajai veļai piemērotos šķīdros mazgāšanas līdzekļus var izmantot daudzumā, kas ieteikts ļoti netīrai veļai.	Dodiet priekšroku šķidrājiem mazgāšanas līdzekļiem, kas paredzēti smalkām drēbēm. Vilnas un zīda drēbes ir jāmazgā ar īpašiem vilnai paredzētiem mazgāšanas līdzekļiem.
	Vidēji netīra veļa (Piemēram, netīras apģērba apkalles un aprocēs)	Baltajai veļai ieteiktos veļas pulverus un šķīdros mazgāšanas līdzekļus var izmantot daudzumā, kas ieteikts vidēji netīrai veļai.	Krāsainajai veļai ieteiktos veļas pulverus un šķīdros mazgāšanas līdzekļus var izmantot daudzumā, kas ieteikts vidēji netīrai veļai. Vajadzētu izmantot tādus mazgāšanas līdzekļus, kuri nesatur balinātāju.	Krāsainajai un tumšajai veļai piemērotos šķīdros mazgāšanas līdzekļus var izmantot daudzumā, kas ieteikts vidēji netīrai veļai.	Dodiet priekšroku šķidrājiem mazgāšanas līdzekļiem, kas paredzēti smalkām drēbēm. Vilnas un zīda drēbes ir jāmazgā ar īpašiem vilnai paredzētiem mazgāšanas līdzekļiem.
	Mazliet netīra veļa (Bez redzamiem traipiem.)	Baltajai veļai ieteiktos veļas pulverus un šķīdros mazgāšanas līdzekļus var izmantot daudzumā, kas ieteikts mazliet netīrai veļai.	Krāsainajai veļai ieteiktos veļas pulverus un šķīdros mazgāšanas līdzekļus var izmantot daudzumā, kas ieteikts nedaudz netīrai veļai. Vajadzētu izmantot tādus mazgāšanas līdzekļus, kuri nesatur balinātāju.	Krāsainajai un tumšajai veļai piemērotos šķīdros mazgāšanas līdzekļus var izmantot daudzumā, kas ieteikts nedaudz netīrai veļai.	Dodiet priekšroku šķidrājiem mazgāšanas līdzekļiem, kas paredzēti smalkām drēbēm. Vilnas un zīda drēbes ir jāmazgā ar īpašiem vilnai paredzētiem mazgāšanas līdzekļiem.

4.2.8. Programmas laika rādītājs

Izvēloties programmu, ierīces ekrānā var redzēt programmas ilgumu. Atkarībā no iekrautās veļas daudzuma ierīcē, no putošanas intensitātes, veļas porcijas svara izlīdzinājuma, strāvas padeves svārstībām, ūdens spiediena un programmas iestatījumiem, programmas ilgumu automātiski pielāgo tās norises laikā.

ĪPAŠS GADĪJUMS: Kokvilnas programmas "Cottons" un "Cotton Eco" sākumā ekrānā redzams pusporcijas mazgāšanas ilgums – tas ir biežāk izmantotais gadījums. Kad programma sāk darbu, 20–25 minūšu gadījumā ierīce nosaka faktisko porcijas lielumu. Ja noteiktais porcijas lielums ir vairāk par pusporciju, mazgāšanas programma tiks automātiski pielāgota, un programmas ilgums automātiski palielināsies. Šim izmaiņam varat sekot ekrānā.

4.3. Ierīces lietošana

4.3.1. Vadības panelis

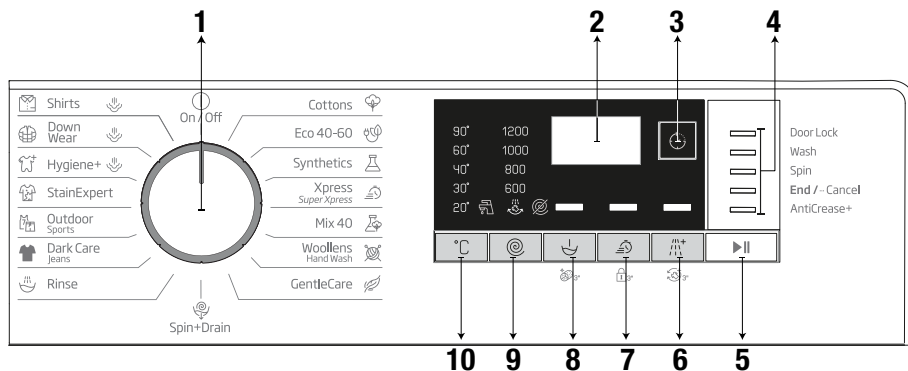

- 1 - Programmu pārslēgts (augšējais galējais stāvoklis, ieslēgts/izslēgts)
- 2 - Displejs
- 3 - Beigu laika regulēšanas poga
- 4 - Programmas izpildes indikators
- 5 - Palaišanas/pauzes poga

- 6 - Papildu funkciju poga Nr. 3
- 7 - Papildu funkciju poga Nr. 2
- 8 - Papildu funkciju poga Nr. 1
- 9 - Griešanās ātruma regulēšanas poga
- 10 - Temperatūras regulēšanas poga

4.3.2 Mašīnas sagatavošana

1. Pārļiecinieties, ka šļūtenes ir cieši pievienotas.
2. Pievienojiet ierīci elektrotīkla kontaktrozetei.
3. Līdz galam atgrieziet krānu.
4. Ievietojiet veļu mašīnā.
5. Pievienojiet mazgāšanas līdzekli un mīkstinātāju.

4.3.3 Programmas izvēle un ieteikumi efektīvai mazgāšanai

1. Izvēlieties veļas veidam, daudzumam un netīruma pakāpei piemērotu programmu tālāk redzamajā tabulā "Programmas un patēriņš" un temperatūras tabulā.
2. Atlasiet vēlamo programmu, izmantojot programmu pārslēgu.

4.3.4 Programmu un patēriņa tabula

LO						Papildfunkcijas				
Programma		Maks. Slodze (kg)	Ūdens patēriņš (l)	Enerģijas patēriņš (kWh)	Maks. ātrums	Ātrā mazgāšana	Priekšmazgāšana	Papildu skalošana	Saburģināšanas novērsēšana+	Temperatūra
Cottons	90	8	95	2.40	1200	•	•	•	•	Auksts - 90
	60	8	95	1.80	1200	•	•	•	•	Auksts - 90
	40	8	93	0.97	1200	•	•	•	•	Auksts - 90
Eco 40-60	40 ***	8	51.0	0.980	1200					40-60
	40 **, ***	4	34.0	0.535	1200					40-60
	40 ***	2	27.0	0.305	1200					40-60
	60 **	8	51.0	0.990	1200					40-60
	60 **	4	36.5	0.670	1200					40-60
Synthetics	60	3	75	1.35	1200	•	•	•	•	Auksts - 60
	40	3	70	0.85	1200	•	•	•	•	Auksts - 60
Xpress / Super Xpress	90	8	66	2.20	1200	•	•	•	•	Auksts - 90
	60	8	66	1.20	1200	•	•	•	•	Auksts - 90
	30	8	66	0.20	1200	•	•	•	•	Auksts - 90
Xpress / Super Xpress +Fast	30	2	40	0.15	1200	•	•	•	•	Auksts - 30
Mix 40	40	3.5	83	1.00	800	•	•	•	•	Auksts - 40
Wool/HandWash	40	1.5	62	0.55	1200			•		Auksts - 40
Gentle Care	30	3.5	60	0.79	800			•		Auksts - 40
Dark Care/Jeans	40	3.5	88	1.05	1200	•	•	*	•	Auksts - 40
Outdoor/Sports	40	3.5	58	0.60	1200		•			Auksts - 40
Stain Expert	30	4	85	1.70	1200	•	•			30 - 60
Hygiene+Steam	90	8	135	2.70	1200			*		40-90
Down Wear+Steam	60	2	105	1.90	1000			•		40-60
Shirts+Steam	60	3	70	1.90	800	•	•	•	•	40-60
Drum Clean+ Steam	90	-	85	2.60	600					90

• : Izvēles iespējas

* : Tiek izvēlēta automātiski, nevar atcelt.

** : Eco 40-60 (40/60) ir testa programma saskaņā ar EN 60456:2016 un energoefektivitātes marķējums saskaņā ar Komisijas Deleģēto regulu (ES) 1061/2010)

***: Eco 40-60 ar 40 °C grādu temperatūru ir testa programma saskaņā ar EN 60456:2016/prA:2019 un energoefektivitātes marķējums saskaņā ar Komisijas Deleģēto regulu (ES) 2019/2014

- : Skat. programmas aprakstā norādīto maksimālo svaru.



INFORMĀCIJA

- Ūdens un jaudas patēriņš var atšķirties atkarībā no ūdens spiediena, ūdens cietības un temperatūras, apkārtējās vides temperatūras, veļas tipa un daudzuma, papildfunkciju izvēles, centrifūgas ātruma un strāvas sprieguma svārstībām.
- Izvēloties programmu, veļas mašīnas ekrānā var redzēt mazgāšanas ilgumu. Atkarībā no veļas mašīnā ievietotās veļas daudzuma faktiskā mazgāšanas cikla ilguma starpība, saīdināto ar ekrānā redzamo, var sasniegt 1–1,5 stundas. Pēc mazgāšanas uzsākšanas automātiski tiks koriģēts mazgāšanas cikla ilgums.
- Tabulā norādītās papildfunkcijas var atšķirties atkarībā no veļas mašīnas modeļa.
- Ražotāja uzņēmums var mainīt papildu funkciju režīmus. Var dzēst esošos izvēles režīmus vai pievienot jaunus izvēles režīmus.
- Vienmēr izvēlieties zemāko atbilstošo temperatūru. Energo patēriņa ziņā un kopumā visefektīvākās programmas ir tās, kas mazgā zemā temperatūrā un ilgāk.
- Troksni un atlikušā mitruma daudzumu ietekmē griešanās ātrums: jo ātrāka būs griešanās centrifūgas fāzē, jo lielāks troksnis un mazāks atlikušā mitruma daudzums.

Patēriņa vērtības (L0)

	Temperatūras izvēle (°C)	Centrifūgas ātrums (apg./min)	Ietilpība (kg)	Programmas ilgums (hh:mm)	Enerģijas patēriņš (kWh/cikls)	Ūdens patēriņš (l/cikls)	Veļas temperatūra (°C)	Atlikušā mitruma saturs (%)
Eco 40-60	40	1200	8	3:38	0.980	51.0	41	52
	40	1200	4	2:47	0.535	34.0	32	53
	40	1200	2	2:47	0.305	27.0	25	55
Cottons	20	1200	8	03:40	0.600	93.0	20	53
Cottons	60	1200	8	03:40	1.800	95.0	60	53
Synthetics	40	1200	3	02:25	0.850	70.0	40	40
Express / Super Xpress	30	1200	8	00:28	0.200	66.0	23	62

Simbolu tabula

4.3.5 Galvenās programmas

Atkarībā no auduma veida lietojiet šādas galvenās programmas.

- **Cottons (Kokvilna)**

Šajā programmā drīkst mazgāt izturīgu kokvilnas veļu (palagus, gultasveļu, dvieļus, halātus, apakšveļu utt.). Nospiežot ātrās mazgāšanas funkcijas pogu, programmas ilgums tiek ievērojami samazināts, taču efektīva mazgāšana tiek nodrošināta ar intensīvām mazgāšanas kustībām. Ja neizvēlaties izmantot ātrās mazgāšanas funkciju, ļoti netīrai veļai tiek nodrošināta jaudīgāka mazgāšana un skalošana.

- **Synthetics (Sintētika)**

Ar šo programmu varat mazgāt T-krekļus, sintētiskus/kokvilnas piejaukuma apģērbus utt. Programmas ilgums ir ievērojami īsāks, un tiek nodrošināta efektīva mazgāšanas veikspēja. Ja neizvēlaties izmantot ātrās mazgāšanas funkciju, ļoti netīrai veļai tiek nodrošināta jaudīgāka mazgāšana un skalošana.

- **Woollens / Hand Wash (Vilna / mazgāšana ar rokām)**

Izmantojiet šo programmu vilnas/smalkas veļas mazgāšanai. Izvēlieties temperatūru atbilstoši norādījumiem uz apģērba kopšanas zīmītiem. Lai izvairītos no veļas sabojāšanas, tā tiks mazgāta ar ļoti maigām kustībām.

4.3.6 Papildu programmas

Īpašos gadījumos iespējams izmantot papildprogrammas.



INFORMĀCIJA

- Pieejamās papildprogrammas var atšķirties atkarībā no veļas mašīnas modeļa.

- **Eco 40-60 (Ekonomiskā 40-60)**

Eco 40-60 programma spēj izmazgāt vidēji notraipītu kokvilnas veļu, kura ir piemērota mazgāšanai 40 °C vai 60 °C, viena cikla ietvaros, un šo programmu izmanto, lai novērtētu atbilstību ES ekodizaina regulējumam.

Kaut arī tā mazgā ilgāk nekā citas programmas, tā ļauj būtiski ietaupīt enerģiju un ūdeni. Faktiskā ūdens temperatūra var atšķirties no norādītās mazgāšanas temperatūras. Iekraujot veļasmašīnā mazāk veļas (piem. ½ porciju vai mazāk), programmas ciklu ilgums automātiski var saīsināties. Šajā gadījumā samazināsies arī elektrības un ūdens patēriņš.

- **Hygiene+ (Higiēna+)**

Tvaicēšanas cikls programmas sākumā ļauj viegli mīkstināt netīrumus.

Šo programmu izmantojiet tādai veļai, kurai, mazgājot augstā temperatūrā ar intensīvu un ilgu mazgāšanas ciklu, jānodrošina alerģiju neizraisoši apstākļi un dezinfekcija (bērnu drēbes, gultasveļa, apakšveļa, u. c. kokvilnas izstrādājumi). Tvaicēšana programmas sākumā, ilgā karsēšana un papildu skalošana nodrošina veļas dezinficēšanu.

- Šo programmu pārbaudīja "The British Allergy Foundation" (Allergy UK), izvēloties 60 °C temperatūru, un tika apstiprināta programmas efektivitāte baktēriju un pelējuma, kā arī alergēnu iznīcināšanā.



"Allergy UK" ir "The British Allergy Foundation" preču zīme. Apstiprinājuma zīmogs ir izstrādāts, lai sniegtu norādījumus personām, kas vēlas iegūt informāciju par to, vai ierīce ievērojami samazina alergēnu daudzumu vidē, kurā tā ir uzstādīta, vai arī tā ierobežo/samazina/iznīcina alergēnus. Tas ir pierādījums, ka ierīces ir zinātniski pārbaudītas vai testētas, lai iegūtu izmērāmus rezultātus.

- **Gentle Care (Smalka veļa)**

Šo programmu drīkst izmantot, lai mazgātu smalkveļu, piemēram, jautkus kokvilnas/sintētiskas adījumus vai zeķes. Šajā programmā mazgāšanas kustības ir saudzīgākas. Apģērbam, kura krāsu vēlaties saudzēt, iestatiet temperatūru uz 20 grādiem vai izmantojiet "Cold Wash" (Mazgāšana aukstā ūdenī) iespēju.

• Xpress / Super Xpress (Ekspress / Super ekspress)

Izmantojiet šo programmu, lai ātri izmazgātu nedaudz netīras kokvilnas drēbes. Atlasot ātrās mazgāšanas funkciju, programmas ilgums var tikt samazināts līdz 14 minūtēm. Atlasot ātrās mazgāšanas funkciju, ievietojiet veļas mašīnā ne vairāk par 2 (diviem) kilogramiem veļas.

• Dark Care Jeans (Tumšā veļa / Džinsi)

Izmantojiet šo programmu, lai aizsargātu tumšās veļas un džinsu apģērba krāsu. Īpašas tvertnes kustības ļauj programmai nodrošināt augstas efektivitātes mazgāšanu, pat mazgājot zemā temperatūrā. Tumšas krāsas veļas mazgāšanai iesaka izmantot šķidro mazgāšanas līdzekli vai šampūnu vilnai. Neizvēlieties šo programmu smalkveļai, kuras sastāvā ir vilna u. tml.

• Mix

Izmantojiet šo programmu, lai kopā mazgātu kokvilnas un sintētikas apģērbus, to nešķirojot.

• Shirts (Krekli)

Šo programmu izmanto, lai kopā mazgātu krekļus, kas izgatavoti no kokvilnas, sintētikas un dažādu sintētisko šķiedru audumiem. Tā mazina burzīšanos. Lai mazinātu burzīšanos, programmas beigās tiek izmantots tvaiks. Speciālais izgriešanas cikls un tvaika izmantošana programmas beigās mazina krekļu burzīšanos. Ja ir izvēlēta ātrās mazgāšanas funkcija, tiek piemērots iepriekšējās apstrādes algoritms.

- Uzklājiet iepriekšējās apstrādes līdzekli tieši uz apģērba vai pievienojiet to kopā ar mazgāšanas līdzekli, kad ierīce sāk ņemt ūdeni no galvenā mazgāšanas nodalījuma. Tādējādi iegūsiet tādu pašu rezultātu, kāds būtu, mazgājot parastā veidā, tikai daudz īsākā laikā. Jūsu krekli kalpos ilgāk.

• Outdoor/Sport (Sporta apģērbs)

Izmantojiet šo programmu, lai mazgātu virsdrēbes/sporta drēbes, kuru sastāvā ir kokvilnas/sintētikas sajaukums, kā arī ūdensnecaurlaidīgas drēbes, piemēram, no Gore-Tex auduma. Šajā programmā izmantotās īpašās griešanās kustības nodrošina saudzīgu apģērba mazgāšanu.

• StainExpert (Netīrumu eksperts)

Jūsu veļas mašīnai ir īpaša traipu programma, kas efektīvi iztīra dažāda veida traipus. Šo programmu izmantojiet tikai izturīgas, krāsas ziņā noturīgas kokvilnas veļas mazgāšanai. Neizmantojiet šo programmu smalku vai nenoturīgas krāsas izstrādājumu mazgāšanai. Pirms apģērba mazgāšanas pārbaudiet tā etiķeti (ieteicams krekliem, biksēm, šortiem, T-krekliem, zīdaiņu apģērbam, pidžamām, halātiem, galdautiem, gultasveļai, segu pārvalkiem, palagiem, vannas istabas / pludmales dvieļiem, virtuves dvieļiem, zeķēm un kokvilnas apakšveļai, kuru drīkst mazgāt garos mazgāšanas ciklos augstā temperatūrā). Automātiskajā traipu tīrīšanas programmā var izmazgāt 24 veidu traipus, kas iedalīti divās kategorijās atbilstīgi ātrās mazgāšanas funkcijas izvēlei. Šeit iespējams apskatīt traipu grupas atbilstīgi ātrās mazgāšanas funkcijas izvēlei.

Tālāk iespējams atrast traipu grupas atbilstīgi ātrās mazgāšanas funkcijas izvēlei.

Ja izvēlēta ātrās mazgāšanas funkcija:		Ja ātrās mazgāšanas funkcija nav izvēlēta:	
Asinis	Augļu sula	Sviests	Pārtika
Šokolāde	Kečups	Zāle	Majonēze
Pudiņš	Sarkanvīns	Dubļi	Salātu mērce
Ola	Karijs	Kola	Dekoratīvā kosmētika
Tēja	Ievārījums	Sviedri	Mašīneļļa
Kafija	Ogles	Netīra apaklīte	Zīdaiņu pārtika

- Izvēlieties traipu tīrīšanas programmu.
- Iepriekš atrakstītājās traipu grupās atrodiet traipu, kuru vēlaties iztīrīt, un nospiediet ātrās papildfunkcijas izvēles taustiņu, lai izvēlētos attiecīgo grupu.
- Rūpīgi izlasiet apģērba birku un pārlicinieties, ka izvēlētā temperatūra un centrifūgas griešanās ātrums ir piemēroti.

• **Down Wear (Ar dūnām pildīti apģērbi)**

Izmantojiet šo programmu, lai mazgātu dūnu mēteļus, vestes, jakas un citus apģērbus, uz kuru birkas ir norāde “drīkst mazgāt veļas mašīnā”. Speciālais izgriešanas cikls garantē to, ka ūdens iekļūst gaisa spraugās starp dūnām.

Lai mīkstinātu apjomīgus veļas gabalus, piemēram, dvieļus, programmas beigās tiek izmantots tvaiks.

4.3.7 Īpašās programmas

Īpašos gadījumos varat izvēlēties kādu no šīm programmām.

• **Rinse (Skalošana)**

Programmu izmanto, ja vēlas atsevišķi skalot vai cietināt.

• **Spin+Drain (Centrifūga+noliešana)**

Izmantojiet šo programmu, lai izgrieztu ūdeni no apģērba / nolietu veļas mašīnā esošo ūdeni.

Pirms šīs programmas izvēles atlasiet vēlamo centrifūgas ātrumu un nospiediet Palaišanas/Pauzes pogu. Vispirms veļas mašīna izlies tajā esošo ūdeni. Pēc tam tā izgriezīs veļu ar iestatīto centrifūgas griešanās ātrumu un izlies no veļas izgriezto ūdeni.

Ja vēlaties tikai izliet ūdeni bez veļas izgriešanas, atlasiet programmu “Spin+Pump” (izgriešana+izsūkņēšana) un pēc tam ar centrifūgas ātruma regulēšanas pogu izvēlieties “No Spin” (centrifūgas darbības atcelšanas) funkciju. Nospiediet Palaišanas/Pauzes pogu.



INFORMĀCIJA

- Mazgājot trauslus audumus, izmantojiet mazāku centrifūgas griešanās ātrumu.

4.3.8 Temperatūras izvēle

Izvēlieties jaunu programmu, temperatūras indikators katreiz parāda izvēlētajai programmai ieteicamo temperatūru.

Lai samazinātu temperatūru, vēlreiz nospiediet temperatūras regulēšanas pogu. Temperatūras iestatījums pakāpeniski pazemināsies. Izvēloties mazgāšanu aukstā ūdenī, temperatūras līmeņa lampiņas nedegs.



INFORMĀCIJA

- Ja programma nav sākusī sakarsēšanu, tad var mainīt temperatūru bez veļas mašīnas pārslēgšanas pauzes režīmā.

4.3.9 Centrifūgas ātruma izvēle

Izvēlieties kādu jaunu programmu, centrifūgas ātruma rādītājā būs redzams izvēlētajai programmai ieteicamais centrifūgas ātrums.

Lai samazinātu centrifūgas griešanās ātrumu, nospiediet centrifūgas griešanās ātruma regulēšanas pogu. Centrifūgas griešanās ātrums pakāpeniski samazināsies. Pēc tam, atkarībā no ierīces modeļa, displejā tiks parādīta iespēja “Rinse Hold” (Skalošanas apturēšana) un “No Spin” (Centrifūgas darbības atcelšana). Izvēloties iespēju “No Spin” (Centrifūgas darbības atcelšana), skalošanas līmeņa gaismas indikatori neiedegšies.

Rinse hold (Skalošanas apturēšana)

Ja drēbes neizņemsiet no tvertnes tūlīt pēc programmas beigām, iespējams izmantot funkciju “Rinse hold” (Skalošanas apturēšana), tādējādi jūs veļa paliks pēdējā skalošanas ūdenī, lai tā nesaburzītos, kad ierīcē nav ūdens. Ja vēlaties noliet ūdeni bez veļas izgriešanas, pēc šīs darbības izpildes nospiediet Palaišanas/Pauzes pogu. Programma atsāks darboties no tās vietas, kur tā tika apstādināta, nolies ūdeni, un mazgāšana būs pabeigta.

Ja vēlaties ūdenī mirkstošo veļu izgriezt, noregulējiet izgriešanas ātrumu un piespiediet Palaišanas/ Pauzes pogu. Programma tiks atsākta. Ūdens tiks noliets, veļa tiks izgriezta, un programma beigsies.



INFORMĀCIJA

- Ja programma nav uzsākusi izgriešanu, iespējams mainīt ātrumu, nepārslēdzot veļas mašīnu pauzes režīmā.

4.3.10 Papildfunkciju izvēle

Vēlamās papildu funkcijas izvēlieties pirms programmas palaišanas. Jūs varat arī izvēlēties vai atcelt pašreizējai programmai piemērotās papildfunkcijas veļas mašīnas darbības laikā bez Palaišanas/ Pauzes pogas nospiešanas. To var izdarīt, ja veļas mašīna mazgāšanas ciklā veic darbību pirms atlasāmās vai atceļamās papildfunkcijas. Ja papildfunkciju nevar izvēlēties vai atcelt, tad 3 reizes nomirgos attiecīgās papildfunkcijas indikators, lai brīdinātu lietotāju.



INFORMĀCIJA

- Ja otrā papildfunkcija, kas nav saderīga ar pirmo papildfunkciju, tiek izvēlēta pirms veļas mašīnas palaišanas, tiks atcelta pirmā izvēlēta funkcija un izmantota otrā izvēlēta funkcija.
- Nevar izvēlēties ar programmu nesaderīgu papildfunkciju. (Skatīt "Programmu izvēles un patēriņa tabulu")
- Papildfunkciju pogas var atšķirties atkarībā no veļas mašīnas modeļa.

4.3.10.1 Papildfunkcijas

• Prewash (Priekšmazgāšana)

Priekšmazgāšana ir noderīga tikai ļoti netīrai veļai. Neizmantojot priekšmazgāšanu, jūs ietaupīsiet enerģiju, ūdeni, mazgāšanas līdzekli un laiku.



INFORMĀCIJA

- Mežģiņēm un aizkariem ir ieteicama priekšmazgāšana bez mazgāšanas līdzekļa.

• Fast+ (Ātrs+)

Atlasot šo funkciju, attiecīgās programmas darbības ilgums samazinās par 50%.

Ar optimizētajām mazgāšanas darbībām, intensīvu mehānisko iedarbību un optimālu ūdens patēriņu, neskatoties uz saīsināto laiku, tiek sasniegti labi mazgāšanas rezultāti.

• Extra Rinse (Papildu skalošana)

Šī funkcija ļauj veļas mašīnai veikt vēl vienu skalošanas ciklu papildus tam skalošanas ciklam, kas veikts pēc galvenā mazgāšanas cikla. Tādējādi mazinās risks, ka jutīgu ādu (zīdaiņiem, alerģiskiem cilvēkiem utt.) ietekmēs veļā palikušās mazgāšanas līdzekļa atliekas.

4.3.10.2 Funkciju/programmu izvēle, 3 sekundes turot nospiešanas funkciju pogas.

• Drum Clean (Tvertnes mazgāšana) 3"

Lai izvēlētos šo programmu, 1 līdz 3 sekundes turiet nospiestu papildu funkciju pogu.

Izmantojiet šo funkciju regulāri (reizi 1-2 mēnešos), lai izmazgātu tvertni un nodrošinātu nepieciešamo higiēnas līmeni. Šo programmu darbiniet, kad ierīce ir pilnīgi tukša. Lai sasniegtu labāku rezultātu, ieberiet pulverveida kaļķakmens noņēmēju mazgāšanas līdzekļa nodalījumā Nr. 2. Kad programma beigsies, atstājiet tvertnes durvītas pavērtas, lai ierīces iekšpuse izžūst.



INFORMĀCIJA

- Šī nav mazgāšanas programma. Tā ir apkopes programma.
- Neizmantojiet šo programmu, ja ierīce ir priekšmeti. Ja mēģināsiet to darīt, veļas mašīna automātiski konstatēs, ka tā nav tukša, un atcels programmu.

• Child Lock (Bērnu drošības slēdzis)

Izmantojot bērnu drošības slēdzi, jūs varat novērst to, ka bērni maina veļas mašīnas iestatījumus. Tādējādi iespējams izvairīties no izmaiņu veikšanas programmas norises laikā.



INFORMĀCIJA

- A programmu pārslēgs tiek pagriezts, kamēr ir aktivizēts bērnu drošības slēdzis, displejā parādās uzraksts "Con". Kamēr ir aktivizēts bērnu drošības slēdzis, jūs nevarat veikt izmaiņas programmās, mainīt izvēlēto temperatūru, ātrumu vai papildfunkcijas.
- Pat tad, ja ar programmu pārslēgu izvēlta cita programma, kad ir ieslēgts bērnu drošības slēdzis, turpinās darboties iepriekš izvēlēta programma.

Lai aktivizētu bērnu drošības slēdzi:

Nospiediet un 3 sekundes turiet nospiestu papildfunkcijas pogu Nr. 2. Šajās 3 sekundēs Kamēr turēsiet pogu nospiestu, pēc kārtas displejā parādīsies C03, C02 un C01. Pēc tam parādīsies uzraksts "Con", lai brīdinātu lietotāju, ka ir aktivizēts bērnu drošības slēdzis. Ja šajā laikā nospiedīsiet kādu no pogām vai pagriezīsiet programmu pārslēgu, displejā parādīsies tas pats brīdinājums.

Lai atspējotu bērnu drošības slēdzi:

Kamēr programma darbojas, 2 līdz 3 sekundes nospiediet un turiet piespiestu papildfunkciju pogu. Turot pogu piespiestu 3 sekundes, attiecīgi tiks parādīti C03, C02 un C01. Tad tiks parādīts "COF", lai brīdinātu lietotāju par iespējotu bērnu drošības slēdzi.



INFORMĀCIJA

- Papildus minētajai metodei — lai atspējotu bērnu drošības slēdzi, pagrieziet programmu pārslēgu ieslēgts/izslēgts pozīcijā, kad nedarbojas neviena programma, un izvēlieties citu programmu.
- Bērnu drošības slēdzis netiks atspējots pēc elektroenerģijas padeves pārtraukuma vai kabeļa atvienošanas no rozetes.

• Anti-Crease+ (Saburzīšanās novēršana+)

Ja jūs piespiedīsiet un 3 sekundes turēsiet nospiestu papildfunkcijas pogu Nr. 3, tiks izvēlēta šī funkcija un iedegsies attiecīgās programmas norises lampiņa. Kad ir izvēlēta šī funkcija, tvertne griezīsies līdz pat astoņām stundām, lai nodrošinātu, ka drēbes programmas beigās nesaburzās. Šo astoņu stundu laikā jūs jebkurā mirklī varat atslēgt programmu un izlādēt ierīci. Lai pārtrauktu darbību, nospiediet jebkuru pogu vai pagrieziet programmu pārslēgu. Programmas norises lampiņa paliks ieslēgta arī tad, ja jūs pārtrauksiet funkciju, nospiežot jebkuru pogu. Ja jūs pārtrauksiet funkciju, pagriežot programmu pārslēgu, programmas norises lampiņa paliks ieslēgta vai izslēgsies, atkarībā no izvēlētās programmas. Ja jūs neatslēgsiet funkciju, nospiežot un 3 sekundes turot nospiestu papildfunkcijas pogu Nr. 3, tā tiks izmantota arī nākamajos mazgāšanas ciklos.

4.3.11 Beigu Laika Regulēšana

Beigu laika regulēšanas funkcija ļauj jums iestatīt programmas beigu laiku līdz pat 19 stundām. Šo laiku var palielināt pa vienai stundai.



INFORMĀCIJA

- Lūdzu, neizmantojiet šķidro mazgāšanas līdzekli, ja ir izvēlēta beigu laika regulēšanas funkcija. Uz apģērba var palikt traipi.

1. Atveriet tvertnes durvis, ievietojiet veļu un mazgāšanas līdzekli utt.
2. Izvēlieties mazgāšanas programmu, temperatūru, izgriešanas ātrumu un, ja nepieciešams, papildu funkcijas.
3. Nospiediet End Time Adjustment (beigu laika regulēšanas) pogu un izvēlieties vēlamo laiku.
4. Nospiediet Palaišanas/Pauzes pogu. Displejā ir redzams iestatītais beigu laiks. Tiks uzsākta atskaite atliktajam beigu laikam. Displejā simbols " _ ", kas atrodas blakus atliktajam beigu laikam, kustēsies augšup un lejup.



INFORMĀCIJA

- Ja rit atliktais beigu laiks, bet programma nav sākusies, jūs varat ievietot ierīcē papildu veļu.

5. Laika atskaites beigās displejā būs redzams izvēlētās programmas ilgums. Simbols „_” vairs nebūs redzams, un tiks sākta izvēlētās programmas izpilde.

Atliktā beigu laika maiņa

Ja vēlaties mainīt šo laiku, kamēr notiek tā atskaite: Lai atceltu beigu laika atlikšanas funkciju, pagrieziet programmu pārslēgu un atkal iestatiet nepieciešamo laiku.

1. Nospiediet End Time Adjustment (beigu laika iestatīšanas) pogu. Nospiežot pogu pirmo reizi, programmas ilgums tiks noapaļots līdz tuvākajam veselajam skaitlim. Katru reizi nospiežot pogu, laiks tiks palielināts par vienu stundu.
2. Ja jūs vēlaties samazināt atlikto beigu laiku, atkārtoti nospiediet End Time Adjustment (beigu laika iestatīšanas) pogu, līdz parādās vēlamo laiks.

Beigu laika iestatīšanas funkcijas atcelšana

Ja vēlaties atcelt beigu laika atskaiti un palaist programmu nekavējoties:

1. Pagrieziet programmu pārslēgu, iestatot to uz jebkuru programmu. Tādējādi tiks atcelts atliktais beigu laiks. Nepārtraukti mirgos pabeigšanas/atcelšanas indikators.
2. Pēc tam izvēlieties programmu, ko atkal vēlaties palaist.
3. Lai palaistu programmu, nospiediet Palaišanas/Pauzes pogu.

4.3.12 Programmas palaišana

1. Lai palaistu programmu, nospiediet Palaišanas/Pauzes pogu.
2. Izgaismosies programmas norises lampiņa, parādot, ka programma ir palaista.



INFORMĀCIJA

- Ja programmu izvēles procesā 10 minūtes laikā netiek palaista neviena programma vai netiek nospiesta neviena poga, izslēdzas displeja apgaismojums. Pēc programmu pārslēga pagriešanas vai jebkuras pogas nospiešanas, displeja apgaismojums atkal ieslēgsies.

4.3.13 Programmas izpilde

Programmas izpildei ir iespējams sekot, vērojot programmas izpildes indikatoru. Katras programmas darbības sākumā ieslēgsies attiecīgais gaismas indikators.



INFORMĀCIJA

- Ja ir izvēlēta papildfunkcija "Anti-crease+" (Saburzišanās novēršana+), šīs darbības izpildes laikā vienlaikus spīdēs "End" (beigu) un "Anti-crease+" (Saburzišanās novēršana+) LED indikatori.
- Lai izbeigtu programmu, kamēr tiek izpildīta "Anti-crease+" (Saburzišanās novēršana+) darbība, nospiediet jebkuru pogu vai pagrieziet programmu pārslēgu.

Programmas izpildes laikā iespējams izvēlēties papildfunkcijas, centrifūgas ātrumu un temperatūras iestatījumus, nepārtraucot tās darbību. Lai to izdarītu, izmaiņām ir jāattiecas uz darbībām, kas tiks izpildītas pēc pašreizējās darbības. Ja izmaiņas nav saderīgas, 3 reizes nomirgos attiecīgie gaismas indikatori.



INFORMĀCIJA

- Ja veļas izgriešana nenotiek, var būt ieslēgta skalošanas apturēšanas funkcija vai nevienmērīga veļas sadalījuma dēļ veļas mašīnā var būt aktivizēta automātiskā nevienmērīgas noslodzes noteikšanas sistēma.

4.3.14 Tvertnes durvju bloķēšana

Veļas mašīnas tvertnes durtiņām ir bloķēšanas sistēma, kas novērš durtiņu atvēršanu, kad ūdens līmenis ir atvēršanai nepiemērots.

Kad veļas mašīna pārslēgta pauzes režīmā, sāk mirgot tvertnes durtiņu indikators. Veļas mašīna pārbauda tajā esošo ūdens līmeni. Ja līmenis ir piemērots, tvertnes durtiņu indikators nodzisis un 1-2 minūšu laikā tvertnes durtiņas varēs atvērt.

Ja līmenis nav atbilstošs, tvertnes durvju indikators neizslēdzas un tvertnes durtiņas nevar atvērt. Ja tvertnes durtiņas jāatver, kad deg tvertnes durvju indikators, atceliet pašreizējo programmu. Skatīt sadaļu "Programmas atcelšana"

Durtiņu atvēršana elektroenerģijas padeves pārtraukuma gadījumā:



INFORMĀCIJA

- Ja radušies elektroapgādes traucējumi, jūs varat manuāli atvērt durtiņas ar ārkārtas rokturi, kas atrodas zem sūkņa filtra vāciņa.



BRĪDINĀJUMS!

- Pirms durtiņu atvēršanas, pārliedzinieties, vai mašīnā nav ūdens un nepastāv appludināšanas risks. Ūdens var būt karsts un izraisīt applaucējumus.

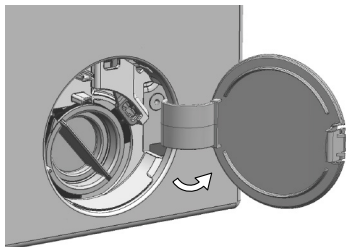

- Izslēdziet iekārtu un atvienojiet to no elektrības rozetes.
- Attaisiet sūkņa filtra vāku.

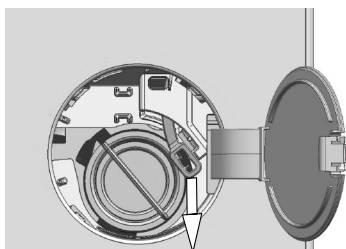

- Atbrīvojiet tvertnes durtiņu avārijas rokturi, kurš atrodas filtra vāka aizmugurē.
- Pavelciet uz leju avārijas rokturi un attaisiet tvertnes durtiņas.
- Ja tvertnes durtiņas neveras vaļā, mēģiniet tās atvērt, vēlreiz pavelkot rokturi uz leju.
- Pēc durtiņu atvēršanas novietojiet avārijas rokturi sākotnējā pozīcijā.

4.3.15 Izvēles maiņa pēc programmas sākšanas

Vejas mašīnas pārslēgšana pauzes režīmā

Piespiediet Palaišanas/Pauzes pogu, lai pārslēgtu ierīci pauzes režīmā, kad darbojas programma. Uz programmas izpildes indikatora mirgos pašreizējās programmas gaisma, norādot, ka ierīce ir pārslēgta pauzes režīmā.

Kad var atvērt tvertnes durtiņas, tad papildus programmas cikla indikatoram nodziest arī tvertnes durtiņu indikators.

Papildfunkcijas, ātruma un temperatūras maiņa

Atkarībā no sasniegtā programmas cikla varat atcelt vai aktivizēt papildfunkcijas. Skatiet sadaļu "Papildfunkciju izvēle".

Iespējams arī mainīt ātruma un temperatūras iestatījumus. Skatiet sadaļu "Centrifūgas ātruma izvēle" un "Temperatūras izvēle".



INFORMĀCIJA

- Ja izmaiņas nav atļautas, 3 reizes iemirgosies attiecīgs gaismas indikators.

Veļas pievienošana un izņemšana

1. Lai pārslēgtu veļas mašīnu pauzes režīmā, nospiediet Palaišanas/Pauzes pogu. Programmas izpildes indikatorā sāks mirgot tās attiecīgās darbības gaismas diode, kuras laikā veļas mašīna pārslēgta pauzes režīmā.
2. Pagaidiet, līdz tvertnes durvis var atvērt.
3. Atveriet tvertnes durvis un pievienojiet vai izņemiet veļu.
4. Aiztaisiet tvertnes durvis.
5. Ja nepieciešams, mainiet papildfunkcijas, temperatūru un centrifūgas ātruma iestatījumus.
6. Lai ieslēgtu veļas mašīnu, nospiediet Palaišanas/Pauzes pogu.

4.3.16 Programmas atcelšana

Lai atceltu programmu, pagrieziet programmu pārslēgu un izvēlēties citu programmu. Iepriekšējā programma tiks atcelta. Nepārtraukti mirgos pabeigšanas/atcelšanas indikators, lai norādītu, ka programma ir atcelta.

Pagriežot programmu pārslēgu, veļas mašīna beigs programmas izpildi. Tomēr tā neizlies tvertnē esošo ūdeni. Izvēloties un palaižot jaunu programmu, no jauna atlasītā programma tiks palaista atkarībā no tā soļa, kurā tika atcelta iepriekšējā programma. Piemēram, mašīna var ielaist papildu ūdeni vai turpināt mazgāt ar iekšā esošu ūdeni.



INFORMĀCIJA

- Atkarībā no soļa, kura laikā tika atcelta iepriekšējā programma, var būt nepieciešams vēlreiz pievienot mazgāšanas līdzekli un mikstinātāju, lai būtu iespējams izpildīt no jauna izvēlēto programmu.

4.3.17 Programmas beigas

Programmas beigās parādīsies ziņojums "End" (beigas).

1. Pagaidiet, kamēr pilnībā nodziest durvju indikators.
2. Lai izslēgtu veļas mašīnu, pagrieziet programmu pārslēgu ieslēgšanas/izslēgšanas stāvoklī.
3. Izņemiet veļu un aizveriet tvertnes durvis. Veļas mašīna ir gatava nākamajam mazgāšanas ciklam.

4.3.18 Jūsu veļas mašīnai ir funkcija "Pause Mode" (Pauzes režīms).

Ja veļas mašīna ir ieslēgta, izmantojot ieslēgšanas/izslēgšanas poga, un jūs programmas izvēles solī neuzsākat nevienu programmu vai neveicat citas darbības, vai arī neveicat darbības 10 minūtes pēc izvēlētas programmas beigām, veļas mašīna automātiski pārslēgsies uz enerģijas taupīšanas režīmu. Ja veļas mašīnai ir displejs, kurā tiek parādīts programmas laiks, šis displejs tiks pilnībā izslēgts. Ja pagriezīsiet programmu pārslēgu vai pieskarsieties kādai no pogām, indikatori un displejs ieslēgsies atpakaļ iepriekšējā stāvoklī. Izdarītās izvēles, aizverot elektroenerģijas taupīšanas režīmu, var mainīties. Pirms programmas palaišanas pārbaudiet, vai iestatījumi ir pareizi. Ja nepieciešams, iestatiet izvēles vēlreiz. Tā nav kļūme.

4.4. Apkope un tīrīšana

Regulāra tīrīšana pagarina iekārtas kalpošanas laiku un samazina bieži sastopamas problēmas.

4.4.1. Mazgāšanas līdzekļa atvilktnes tīrīšana

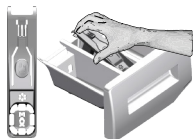

Regulāri tīriet mazgāšanas līdzekļa atvilktni (ik pēc 4-5 mazgāšanas cikliem), ka norādīts tālāk, lai savlaicīgi novērstu pulverveida mazgāšanas līdzekļa uzkrāšanos.

Paceliet sifona aizmugurējo daļu, lai izņemtu sifonu, kā parādīts attēlā.

Ja mīkstinātāja nodalījumā sāk uzkrāties lielāks ūdens un mīkstinātāja maisījuma daudzums nekā parasti, tad sifons jāiztīra.

1. Piespiediet punktu, kas redzams uz mīkstinātāja nodalījumā esošā sifona, un velciet sifonu uz savu pusi, līdz nodalījums ir izņemts no veļas mašīnas.
2. Izlietnē izmazgājiet mazgāšanas līdzekļa atvilktni un sifonu ar lielu daudzumu remdena ūdens. Lai novērstu mazgāšanas atvilktnē palikušo līdzekļu pārpalikuma nonākšanu saskarē ar ādu, veiciet tīrīšanu ar kādu piemērotu suku, valkājot cimdus.
3. Pēc iztīrīšanas ievietojiet atvilktni atpakaļ tās vietā un pārliecinieties, vai tā ir labi fiksēta.

4.4.2. Tvertnes durvju un tvertnes tīrīšana

Attiecībā uz produktiem ar cilindra tīrīšanas programmu, lūdzu, skatiet sadaļu "Produkta ekspluatācija – programmas".



Atkārtojiet tvertnes tīrīšanu ik pēc 2 mēnešiem.

Izmantojiet veļas mašīnām piemērotu līdzekli kaļķakmens veidošanās novēršanai.



Pēc katras mazgāšanas reizes pārliecinieties, vai tvertnē nav palikuši svešķermeņi.

Ja bloķēti attēlā redzami plēšu caurumi, ar zobu bakstāmo irbulīti tos iztīriet. Metāla svešķermeņi radīs tvertnē rūsas traipus. Notīriet uz tvertnes virsmas esošos traipus, izmantojot nerūsējošajam tēraudam paredzētus tīrīšanas līdzekļus.

Nekādā gadījumā neizmantojiet metāla vai stieplju kasīkļus. Tas bojās krāsotās, hromētās un plastmasas virsmas.

4.4.3. Korpusa un vadības paneļa tīrīšana

Ja nepieciešams, notīriet mašīnas korpusu ar ziepjūdeni vai maigu želejveida mazgāšanas līdzekli, kas neizraisa rūšēšanu, un noslaukiet ar mīkstu drāniņu.

Vadības paneļa tīrīšanai lietojiet tikai mīkstu un mīklu drāniņu.

4.4.4. Ūdens ieplūdes filtru tīrīšana

Uz katra ūdens ieplūdes ventīļa veļas mašīnas aizmugurē, kā arī katras ūdens ieplūdes šļūtenes galā tās savienojuma vietā ar krānu, ir filtrs. Šie filtri neļauj svešķermeņiem un ūdenī esošajiem netīrumiem iekļūt veļas mašīnā. Filtri kļūst netīri, tādēļ tie jātīra.

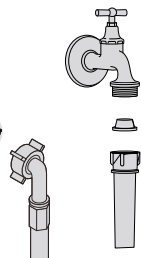

1. Aizveriet krānu.
2. Noņemiet uznavas no ūdens ieplūdes šļūtenēm, lai piekļūtu filtriem uz ūdens ieplūdes ventīļiem. Tos notīriet ar piemērotu suku. Ja filtri ir pārāk netīri, tad ar knaibju palīdzību tos izņemiet un iztīriet.
3. No ūdens ieplūdes šļūtenju platākā gala izvelciet filtrus kopā ar paplāksnēm un rūpīgi noskalojiet zem tekoša ūdens.
4. Uzmanīgi ievietojiet atpakaļ blīves un filtrus un ar rokām pievelciet to uznavas.

4.4.5. Atlikušā ūdens noliešana un sūkņa filtra tīrīšana

Ūdens noliešanas laikā iekārtas filtru sistēma novērš cietķermeņu, piemēram, pogu, monētu un auduma šķiedru, ieķeršanos sūkņa dzenskrūvē. Tādejādi ūdens noliešana notiks bez problēmām un sūkņa kalpošanas laiks pagarināsies.

Ja iekārta nenolej ūdeni, tad sūkļa filtrs ir aizsērējis. Filtru jātīra vienmēr, kad tas ir aizsērējis, vai arī vienu reizi 3 mēnešos. Lai iztīrītu sūkņa filtru, vispirms jānolej ūdeni.

Turklāt pirms iekārtas transportēšanas (piem., pārceļoties uz citu māju) un tad, ja ūdens ir sasalis, jānolej pilnīgi viss ūdens.



UZMANĪBU! Sūkņa filtrā palikušie svešķermeņi var sabojāt iekārtu vai radīt troksni.

UZMANĪBU! Ja iekārta netiek izmantota, tad aizveriet krānu, atvienojiet ūdensvadam pievienoto ūdens iepilūdes šļūteni un noliejiet ūdeni no mašīnas, lai sala gadījumā ūdens mašīnā nesasaltu.

UZMANĪBU! Pēc katras lietošanas reizes aizveriet ūdens krānu, pie kura pievienota ūdens šļūtene.

Lai iztīrītu netīru filtru un nolietu ūdeni, rīkojieties šādi.

1. Atvienojiet mašīnas spraudkontaktu no elektrotilkla kontaktligzdas.



UZMANĪBU! Ūdens temperatūra iekārtā var paaugstināties līdz 90 °C. Lai izvairītos no apdeguma riska, tīriet filtru pēc ūdens atdzišanas veļas mašīnā.

2. Atveriet filtra vāku.

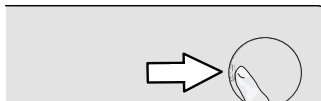

3. Izpildiet tālāk aprakstīto procedūru, lai nolietu ūdeni.

Ja iekārtai nav šļūtenes, kas paredzēta ūdens noliešanai ārkārtas gadījumā, rīkojieties šādi.

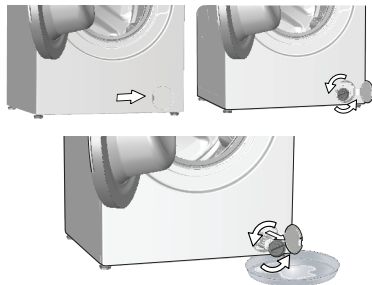

- Filtra priekšā novietojiet lielu tvertni, lai tajā sakrātos no filtra izlīstošais ūdens.
- Skrūvējiet vāļā sūkņa filtru (to griežot pretēji pulksteņrādītāja kustības virzienam), līdz no tā sāk tecēt ūdens. Novirziet ūdens plūsmu filtra priekšpusē novietotajā tvertnē. Vienmēr turiet pa rokai drāniņu, lai varētu saslaucīt ūdeni, kas izšļakstījies.
- Kad iekārtā vairs nav palicis ūdens, pagrieziet filtru un izņemiet to laukā.

5 Problēmu novēršana

Problēma	Iemesls	Risinājums
Pēc durvju aizvēršanas programma nesākas.	Nav piespiesta palaišanas/pauzes/atcelšanas poga. Ja ierīcē ir ievietots pārāk daudz veļas, var būt grūti aizvērt durvis.	<ul style="list-style-type: none"> *Nospiediet palaišanas/pauzes/atcelšanas pogu. Samaziniet veļas apjomu un pārbaudiet, vai ievietošanas durvis ir pareizi aizvērtas.
Programmu nevar uzsākt vai izvēlēties.	Veļas mašīna padeves problēmu (līnijas sprieguma, ūdens spiediena utt.) dēļ ir pārslēgusies pašaizsardzības režīmā.	<ul style="list-style-type: none"> Lai atceltu programmu, pagrieziet programmu pārslēgu un izvēlēties citu programmu. Iepriekšējā programma tiks atcelta. (Skatiet sadaļu "Programmas atcelšana")
Iekārtā ir ūdens.	Ražošanas kvalitātes kontroles veikšanas dēļ iekārtā var būt nedaudz ūdens.	<ul style="list-style-type: none"> Tas nav bojājums. Ūdens nekaitē jūsu iekārtai.
Pēc programmas startēšanas mašīna pāriet gaidstāves režīmā vai neuzņem ūdeni.	Krāns ir aizvērts. Ūdens ieliešanas šļūtene ir saliekta. Ūdens iepļūdes filtrs ir aizsērējis. Tvertnes durvis var būt atvērtas. Iespējams, ir nepareizs savienojums ar ūdens padevi vai ūdens padeve ir pārtraukta (ja ir pārtraukta ūdens padeve, mirgo mazgāšanas vai skalošanas LED indikatori).	<ul style="list-style-type: none"> Atveriet krānus. Iztaisnojiēt šļūteni. Iztīriēt filtru. Aizveriet durvis. Pārbaudiet savienojumu ar ūdens padevi. Ja ir pārtraukta ūdens padeve, pēc padeves atjaunošanas vēlreiz nospiediet pogu Palaist/ pauze, lai atsāktu darbību no gaidstāves režīma.
No iekārtas netiek noliets ūdens.	Iespējams, ka novadcaurules šļūtene ir aizsprostota vai sagriezusies. Sūkņa filtrs ir aizsērējis.	<ul style="list-style-type: none"> Iztīriēt vai iztaisnojiēt šļūteni. Iztīriēt sūkņa filtru.
Iekārta vibrē vai rada troksni.	Iekārta var būt nestabili novietota. Sūkņa filtrā var būt iekļuvis kāds ciets priekšmets. Nav izskrūvētas transportēšanas laikā izmantojamās drošības skrūves. Iespējams, ka veļas mašīnā ir ievietots pārāk mazs veļas daudzums. Iespējams, ka veļas mašīnā ir ievietots pārāk liels veļas daudzums. Iespējams, ka veļas mašīna pieskaras kādam priekšmetam.	<ul style="list-style-type: none"> Noregulējiēt iekārtas kājiņas vienā līmenī. Iztīriēt sūkņa filtru. Izņemiēt transportēšanas laikā izmantojamās drošības skrūves. Ielieciēt veļas mašīnā lielāku veļas daudzumu. Izņemiēt no veļas mašīnas daļu no veļas vai ar rokām to vienmēriģi izkārtojiēt veļas mašīnas tvertnē. Pārlieciēnieties, ka veļas mašīna nekam nepieskaras.
No veļas mašīnas apakšas tek ūdens.	Iespējams, ka novadcaurules šļūtene ir aizsprostota vai sagriezusies. Sūkņa filtrs ir aizsērējis.	<ul style="list-style-type: none"> Iztīriēt vai iztaisnojiēt šļūteni. Iztīriēt sūkņa filtru.
Veļas mašīna apstājas drīz pēc programmas uzsākšanas.	Veļas mašīna var īsliēciģi apstāties zema sprieguma dēļ.	<ul style="list-style-type: none"> Tā atsāks darbību tad, kad atjaunosies normāls spriegums.
Veļas mašīna uzreiz nolēģ tajā ieliēto ūdeni.	Iespējams, ka novadcaurules šļūtene neatrodas atbilstošā augstumā.	<ul style="list-style-type: none"> Pieviojiējiēt ūdens novadcaurules šļūteni, kā aprakstīts liētošanas rokasgrāmatā.
Mazgāšanas laikā veļas mašīnā nav redzams ūdens.	Ūdens līmenis no veļas mašīnas ārpusē nav redzams.	<ul style="list-style-type: none"> Tas nav bojājums.
Tvertnes durvis nevar atvērt.	Aktivizēta durvju bloķēšana mašīnā esošā ūdens līmeņa dēļ. Iespējams, ka veļas mašīna silda ūdeni vai arī izpilda veļas izgriešanas ciklu. Aktivizēta bloķēšanas funkcija. Durvju bloķēšana tiek deaktivizēta pāris minūtes pēc programmas beigām. Ievietošanas durvis var iesprūst, ja uz tām tiek izdarīts spiediens.	<ul style="list-style-type: none"> Nolēģjiēt ūdeni, palaiziēt sūkņa vai veļas izgriešanas programmu. Pagaidiēt, līdz šīs programmas beigām. Pagaidiēt pāris minūtes, līdz durvju bloķēšana tiks deaktivizēta. Sātveriet rokturi, pastumiēt un pavelciēt ievietošanas durvis, lai tās atbrīvotu un atvērtu.

Problēma	Iemesls	Risinājums
Mazgāšanas laiks ir ilgāks, nekā norādīts rokasgrāmatā. (*)	Ūdens spiediens ir zems.	<ul style="list-style-type: none"> Lai izvairītos no sliktiem mazgāšanas rezultātiem nepietiekama ūdens daudzuma dēļ, veļas mašīna gaidīs, līdz tvertnē būs pietiekami daudz ūdens. Līdz ar to mazgāšanas laiks būs ilgāks.
	Iespējams, ka barošanas spriegums ir zems.	<ul style="list-style-type: none"> Mazgāšanas laiks tiek pagarināts, lai izvairītos no sliktiem mazgāšanas rezultātiem zema barošanas sprieguma apstākļos.
	Iespējams, ka iepļūstošā ūdens temperatūra ir zema.	<ul style="list-style-type: none"> Aukstos laika apstākļos ūdens sasildīšanai nepieciešamais laiks ir ilgāks. Mazgāšanas laiks var tikt pagarināts arī tādēļ, lai izvairītos no sliktiem mazgāšanas rezultātiem.
	Skalošanas reižu skaits un/vai skalošanai paredzētā ūdens daudzums var būt palielinājies.	<ul style="list-style-type: none"> Ja nepieciešama laba skalošana, mašīna palielina skalošanai izmantojamā ūdens daudzumu un vajadzības gadījumā pievieno papildu skalošanas ciklu.
	Iespējams, pārāk liela izmantotā mazgāšanas līdzekļa daudzuma dēļ izveidojušās pārāk lielas putas un aktivizēta automātiskā putu absorbcijas sistēma.	<ul style="list-style-type: none"> Izmantojiet ieteikto mazgāšanas līdzekļa daudzumu.
Nenotiek programmas laika atskaite (Modeļiem ar displeju) (*)	Taimeris var apstāties ūdens ieliešanas laikā.	<ul style="list-style-type: none"> Taimera rādītājs neveiks laika atskaiti, kamēr veļas mašīnā nebūs ielietis pietiekams ūdens daudzums. Lai izvairītos no sliktiem mazgāšanas rezultātiem nepietiekama ūdens daudzuma dēļ, veļas mašīna pagaidīs, līdz tvertnē būs pietiekami daudz ūdens. Pēc tam taimera rādītājs atsāks laika atskaiti.
	Taimeris var apstāties ūdens sakarsēšanas laikā.	<ul style="list-style-type: none"> Taimera rādītājs neveiks laika atskaiti, kamēr veļas mašīna nebūs sasniegusi izvēlēto temperatūru.
	Taimeris var apstāties veļas izgriešanas laikā.	<ul style="list-style-type: none"> Dēļ nevienmērīga veļas sadalījuma tvertnē var tikt aktivizēta automātiskā nevienmērīgas noslodzes atklāšanas sistēma.
Nenotiek programmas laika atskaite. (*)	Veļas mašīnā esošā veļa var būt nevienmērīgi izvietota.	<ul style="list-style-type: none"> Dēļ nevienmērīga veļas sadalījuma tvertnē var tikt aktivizēta automātiskā nevienmērīgas noslodzes atklāšanas sistēma.
Veļas mašīna nepārslēdzas uz veļas izgriešanas ciklu. (*)	Veļas mašīnā esošā veļa var būt nevienmērīgi izvietota.	<ul style="list-style-type: none"> Dēļ nevienmērīga veļas sadalījuma tvertnē var tikt aktivizēta automātiskā nevienmērīgas noslodzes atklāšanas sistēma.
	Veļas mašīna neizgriezīs veļu, ja ūdens no tās nebūs pilnīgi nolietis.	<ul style="list-style-type: none"> Pārbaudiet filtru un novadcaurules šļūteni.
	Iespējams, pārāk liela izmantotā mazgāšanas līdzekļa daudzuma dēļ izveidojušās pārāk lielas putas un aktivizēta automātiskā putu absorbcijas sistēma.	<ul style="list-style-type: none"> Izmantojiet ieteikto mazgāšanas līdzekļa daudzumu.
Mazgāšanas veiktspēja ir zema: veļa kļūst pelēcīga. (**)	Ilgstoši ticis izmantots pārāk mazs mazgāšanas līdzekļa daudzums.	<ul style="list-style-type: none"> Lietojiet ieteikto veļas mazgāšanas līdzekļa daudzumu, kas piemērots ūdens cietībai un veļas tipam.
	Ilgstoši notikusi mazgāšana zemā temperatūrā.	<ul style="list-style-type: none"> Izvēlieties mazgājamajam veļas tipam piemērotu temperatūru.
	Tiek izmantots nepietiekams mazgāšanas līdzekļa daudzums, mazgājot veļu cietā ūdenī.	<ul style="list-style-type: none"> Izmantojot nepietiekamu mazgāšanas līdzekļa daudzumu cietā ūdenī, ūdens apstājas, netīrumi pielīp pie veļas un laika gaitā veļa kļūst pelēcīga. Kad veļa ir kļuvusi pelēcīga, grūti to atkal padarīt spodrāku. Lietojiet ieteikto veļas mazgāšanas līdzekļa daudzumu, kas piemērots ūdens cietībai un veļas tipam.
	Tiek izmantots pārāk liels mazgāšanas līdzekļa daudzums.	<ul style="list-style-type: none"> Lietojiet ieteikto veļas mazgāšanas līdzekļa daudzumu, kas piemērots ūdens cietībai un veļas tipam.

Problēma	Iemesls	Risinājums
Mazgāšanas veiktspēja ir zema: paliek traipi un veļa nekļūst baltāka. (**)	Tiek izmantots nepietiekams mazgāšanas līdzekļa daudzums.	• Lietojiet ieteikto veļas mazgāšanas līdzekļa daudzumu, kas piemērots ūdens cietībai un veļas tipam.
	Ievietots pārāk liels daudzums veļas.	• Nepārpildiet veļas mašīnu. Ievietojiet sadaļā "Programmu un patēriņa tabula" norādīto veļas daudzumu.
	Izvēlēta nepareiza programma un temperatūra.	• Izvēlieties mazgājamajam veļas tipam piemērotu programmu un temperatūru.
	Tiek lietots nepareizs mazgāšanas līdzekļa tips.	• Lietojiet veļas mašīnai atbilstošu mazgāšanas līdzekli.
	Tiek izmantots pārāk liels mazgāšanas līdzekļa daudzums.	• Ievietojiet mazgāšanas līdzekli pareizajā nodalījumā. Nesajauciet kopā balināšanas līdzekli ar mazgāšanas līdzekli.
Mazgāšanas veiktspēja ir zema: Uz veļas parādās eļļaini traipi. (**)	Netiek veikta regulāra tvertnes tīrīšana.	• Regulāri tīriet tvertni. Informāciju par to skatiet 4.4.2.
Mazgāšanas veiktspēja ir zema: drēbes nepatīkami smako. (**)	Nepārtrauktas mazgāšanas zemā temperatūrā un/vai īsu programmu izmantošanas dēļ tvertnē radusies smaka un baktēriju slānis.	• Pēc ikvienas mazgāšanas reizes atstājiet mazgājamā līdzekļa atvilktni, kā arī veļas mašīnas tvertnes durvis pusvīrus. Tādējādi veļas mašīnas iekšpusē neizveidosies baktērijām labvēlīgā mitrā vidē.
Drēbju krāsa ir izbalējusī. (**)	Ievietots pārāk liels daudzums veļas.	• Nepārpildiet veļas mašīnu.
	Izmantotais mazgāšanas līdzeklis ir mitrs.	• Turiet mazgāšanas līdzekļus aizvērtus un vidē bez gaisa mitruma, kā arī nepakļaujiet tos pārāk krasu temperatūru iedarbībai.
	Izvēlēta augstāka temperatūra.	• Izvēlieties veļas tipam un nēturuma pakāpei atbilstošu programmu un temperatūru.
Tā netiek labi izskalota.	Iespējams, ka nav pareizs lietotā mazgāšanas līdzekļa daudzums, veids un uzglabāšanas apstākļi.	• Lietojiet veļas mašīnai un veļai piemērotu mazgāšanas līdzekli. Turiet mazgāšanas līdzekļus aizvērtus un vidē bez gaisa mitruma, kā arī nepakļaujiet tos pārāk krasu temperatūru iedarbībai.
	Mazgāšanas līdzeklis ir ievietots nepareizā nodalījumā.	• Ja mazgāšanas līdzeklis ir ievietots iepriekšējās mazgāšanas nodalījumā, tad, kaut arī iepriekšējās mazgāšanas cikls nav izvēlēts, mašīna var izmantot šo mazgāšanas līdzekli skalošanas vai veļas mikstināšanas laikā. Ievietojiet mazgāšanas līdzekli pareizajā nodalījumā.
	Sūkņa filtrs ir aizsērējis.	• Pārbaudiet filtru.
	Novadcaurules šļūteni ir salocīta.	• Pārbaudiet novadcaurules šļūteni.
Veļa pēc mazgāšanas kļūst stīva. (**)	Tiek izmantots nepietiekams mazgāšanas līdzekļa daudzums.	• Ja tiek izmantots ūdens cietībai nepietiekams mazgāšanas līdzekļa daudzums, tad veļa laika gaitā var kļūt stīva. Lietojiet ūdens cietībai atbilstošu mazgāšanas līdzekļa daudzumu.
	Mazgāšanas līdzeklis ir ievietots nepareizā nodalījumā.	• Ja mazgāšanas līdzeklis ir ievietots iepriekšējās mazgāšanas nodalījumā, tad, kaut arī iepriekšējās mazgāšanas cikls nav izvēlēts, mašīna var izmantot šo mazgāšanas līdzekli skalošanas vai veļas mikstināšanas laikā. Ievietojiet mazgāšanas līdzekli pareizajā nodalījumā.
	Iespējams, ka mazgāšanas līdzeklis ir sajaucies ar mikstinātāju.	• Nesajauciet mazgāšanas līdzekli kopā ar mikstinātāju. Izmazgājiet un iztīriet dozatoru ar karstu ūdeni.
Veļa nesmaržo pēc mikstinātāja. (**)	Mazgāšanas līdzeklis ir ievietots nepareizā nodalījumā.	• Ja mazgāšanas līdzeklis ir ievietots iepriekšējās mazgāšanas nodalījumā, tad, kaut arī iepriekšējās mazgāšanas cikls nav izvēlēts, mašīna var izmantot šo mazgāšanas līdzekli skalošanas vai veļas mikstināšanas laikā. Izmazgājiet un iztīriet dozatoru ar karstu ūdeni. Ievietojiet mazgāšanas līdzekli pareizajā nodalījumā.
	Iespējams, ka mazgāšanas līdzeklis ir sajaucies ar mikstinātāju.	• Nesajauciet mazgāšanas līdzekli kopā ar mikstinātāju. Izmazgājiet un iztīriet dozatoru ar karstu ūdeni.

Problēma	Iemesls	Risinājums
Mazgāšanas līdzekļa atvilktnē palikušas mazgāšanas līdzekļa paliekas. (**)	Mazgāšanas līdzeklis ievietots mitrā atvilktnē.	<ul style="list-style-type: none"> Pirms mazgāšanas līdzekļa ievietošanas nosusiniet mazgāšanas līdzekļa atvilktni.
	Mazgāšanas līdzeklis ir kļuvis mitrs.	<ul style="list-style-type: none"> Turiet mazgāšanas līdzekļus aizvērtus un vidē bez gaisa mitruma, kā arī nepakļaujiet tos pārāk krasu temperatūru iedarbībai.
	Ūdens spiediens ir zems.	<ul style="list-style-type: none"> Pārbaudiet ūdens spiedienu.
	Iespējams, ka, ielejot ūdeni priekšmazgāšanai, kļuvis slapjš mazgāšanas līdzeklis galvenajā nodalījumā. Mazgāšanas līdzekļa nodalījuma atveres ir aizsprostotas.	<ul style="list-style-type: none"> Pārbaudiet šīs atveres, un, ja tās aizsprostotas, tad iztīriet.
	Radusies problēma ar mazgāšanas līdzekļa atvilktnes vārstiem.	<ul style="list-style-type: none"> Vērsieties pie pilnvarota pakalpojuma sniedzēja.
	Iespējams, ka mazgāšanas līdzeklis ir sajaucies ar mikstinātāju.	<ul style="list-style-type: none"> Nesajauciet mazgāšanas līdzekli kopā ar mikstinātāju. Izmazgājiet un iztīriet dozatoru ar karstu ūdeni.
Netiek veikta regulāra tvertnes tīrīšana.	<ul style="list-style-type: none"> Regulāri tīriet tvertni. Informāciju par to skatiet 4.4.2. 	
Veļas mašīnā veidojas pārāk daudz putu. (**)	Tiek lietoti veļas mašīnai nepiemēroti mazgāšanas līdzekļi.	<ul style="list-style-type: none"> Lietojiet veļas mašīnai piemērotus mazgāšanas līdzekļus.
	Tiek izmantots pārāk liels mazgāšanas līdzekļa daudzums.	<ul style="list-style-type: none"> Lietojiet tikai pietiekamu mazgāšanas līdzekļa daudzumu.
	Mazgāšanas līdzeklis ir glabāts nepiemērotos apstākļos.	<ul style="list-style-type: none"> Glabājiet mazgāšanas līdzekli noslēgtā un sausā vietā. Neglabājiet to pārāk karstās vietās.
	Materiāli ar tīkveida struktūru, piemēram, tīls, var radīt pārāk daudz putu šī auduma blīvuma raksturlielumu dēļ.	<ul style="list-style-type: none"> Šāda veida izstrādājumiem lietojiet mazāku mazgāšanas līdzekļa daudzumu.
	Mazgāšanas līdzeklis ir ievietots nepareizā nodalījumā.	<ul style="list-style-type: none"> Ievietojiet mazgāšanas līdzekli pareizajā nodalījumā.
	Mikstinātājs tiek pievienots pārāk ātri.	<ul style="list-style-type: none"> Iespējams, ka radusies problēma ar mazgāšanas līdzekļa dozatora vārstiem. Vērsieties pie pilnvarota pakalpojuma sniedzēja.
No mazgāšanas līdzekļa atvilktnes nāk laukā putas.	Tiek izmantots pārāk liels mazgāšanas līdzekļa daudzums.	<ul style="list-style-type: none"> Samaisiet 1 tējkaroti mikstinātāja ar 1/2 litru ūdens un ielejiet mazgāšanas līdzekļa atvilktnes galvenajā nodalījumā.
		<ul style="list-style-type: none"> Ievietojiet mazgāšanas līdzekli veļas mašīnā atbilstoši programmai un maksimālajam veļas ielādes daudzumam, kas norādīts „Programm un patēriņa tabulā”. Izmantojot papildu ķīmiskos līdzekļus (traipu tīrītājus, balinātājus utt.), samaziniet mazgāšanas līdzekļa daudzumu.
Programmas beigās veļa ir slapja (*)	Iespējams, pārāk liela izmantotā mazgāšanas līdzekļa daudzuma dēļ izveidojušās pārāk lielas putas un aktivizēta automātiskā putu absorbcijas sistēma.	<ul style="list-style-type: none"> Izmantojiet ieteikto mazgāšanas līdzekļa daudzumu.

(*) Lai netiktu nodarīti bojājumi veļas mašīnai vai apkārtējai videi, veļas mašīna nepārslēdzas uz veļas izgriešanas ciklu, ja veļa tvertnē nav vienmērīgi izkārtota. Veļa jāpārkarsto un tad atkal jāieslēdz centrifūga.

(**) Netiek veikta regulāra tvertnes tīrīšana. Regulāri tīriet tvertni. Skatiet 4.4.2



UZMANĪBU! Ja esat ievērojis šajā sadaļā dotos norādījumus, tomēr nevarat novērst problēmu, sazinieties ar izplatītāju vai pilnvarotu pakalpojuma sniedzēju. Nekādā gadījumā nemēģiniet pats salabot nestrādājošu iekārtu.

beko

Skalbimo mašina

Vartotojo vadovas



WUE 8622 XCW

LT





Šis gaminys pagamintas naudojant naujausią technologiją, aplinkai nekenksmingomis sąlygomis.

1 Bendros saugumo instrukcijos

Šiame skyriuje pateikiamos saugos taisyklės, kurios gali padėti išvengti susižeidimų ir turtinės žalos pavojų. Nesilaikant šių taisyklių, gali nebegalioti jokios garantijos.

1.1 Gyvybės ir turto sauga

- ▶ Niekad nestatykite gaminio ant kilimu išklotų grindų. Elektrinės dalys perkais, nes po prietaisu nepateks oras. Tai gali sukelti gaminio gedimą.
- ▶ Jeigu gaminio nenaudojate, ištraukite elektros kištuką.
- ▶ Įrengimo ir remonto darbus visada privalo atlikti įgaliotasis techninės priežiūros centro atstovas. Gamintojas nėra atsakingas už žalą, kilusią dėl darbų, kuriuos atliko neįgaliotieji asmenys.
- ▶ Vandens įleidimo ir išleidimo žarnos visuomet turi būti saugiai pritvirtintos ir nepažeistos. Kitaip vanduo gali nutekėti.
- ▶ Niekada neatidarykite įkrovos durelių ir neištraukite filtro, jei prietaise vis dar yra vandens. Kitaip kyla užliejimo ir nusiplikymo karštu vandeniu pavojai.
- ▶ Nebandykite jėga atidaryti užblokuotų durelių. Dureles galima atidaryti praėjus kelioms minutėms nuo skalbimo ciklo pabaigos. Bandant jėga atidaryti užblokuotas dureles, gali būti sugadintas durelių užrakto mechanizmas.
- ▶ Galima naudoti tik automatinėms skalbyklėms tinkamas skalbimo priemones, audinių minkštiklius ir priedus.
- ▶ Vadovaukitės nurodymais, pateikiamais gaminių priežiūros etiketėse ir ant skalbiklių pakuočių.

1.2 Vaikų sauga

- ▶ Šis gaminys neskirtas naudoti jaunesniems nei 8 metų amžiaus vaikams ir menkesnių fizinių, sensorinių ar protinių gebėjimų žmonėms arba asmenims, kuriems trūksta patirties ir žinių, nebent juos prižiūrėtų už jų saugumą atsakingas asmuo ar jiems būtų duoti nurodymai, kaip naudoti šį gaminį. Neleiskite vaikams žaisti su šiuo prietaisu. Vaikams draudžiama valyti ir techniškai prižiūrėti šį gaminį, nebent juos prižiūrėtų už jų saugą atsakingas suaugęs. Niekada neleiskite artyn jaunesnių nei 3 metų amžiaus vaikų, nebent jie būtų nuolat prižiūrimi.
- ▶ Pakavimo medžiagos gali kelti pavojų vaikams. Pakavimo medžiagas laikykite vaikams nepasiekiamoje vietoje.

- ▶ Elektriniai prietaisai yra pavojingi vaikams. Mašinai veikiant, neleiskite artyn vaikų. Neleiskite jiems žaisti su šiuo gaminiu. Naudokite apsaugos nuo vaikų funkciją, kad vaikai nežaistų su šiuo gaminiu.
- ▶ Išėję iš patalpos, kurioje stovi prietaisas, nepamirškite uždaryti prietaiso durelių.
- ▶ Visas skalbimo priemones ir papildomas priemones laikykite saugioje, vaikams nepasiekiamoje vietoje; skalbimo priemonių dėžutes uždenkite dangteliais arba laikykite jas sandarioje pakuotėje.

1.3 Elektros sauga

- ▶ Jeigu gaminys turi defektų, jo negalima naudoti, kol jo nepataisys įgaliotojo techninio aptarnavimo centro atstovas. Elektros smūgio pavojus!
- ▶ Gaminys sukurtas taip, kad nutrūkus elektros tiekimui ir vėl jam atsiradus, jis toliau veiktų. Jeigu pageidaujate atšaukti programą, žr. skyrių „Programos atšaukimas“.
- ▶ Prijunkite šį gaminį prie žeminto elektros lizdo, apsaugoto 16 A saugikliu. Būtinai pasirūpinkite, kad kvalifikuotas elektrikas įžemintų instaliaciją. Mūsų bendrovė nėra atsakinga už jokią žalą, kuri gali atsirasti naudojant gaminį, kuris nėra įžemintas atsižvelgiant į vietos reglamentus.
- ▶ Niekada neplaukite gaminio, purkšdami arba pildami ant jo vandenį! Elektros smūgio pavojus!
- ▶ Niekada nelieskite maitinimo kabelio kištuko šlapiomis rankomis! Netraukite už maitinimo laido, norėdami atjungti mašiną nuo elektros tinklo – visada atjunkite viena ranka laikydami lizdą, o kita ištraukdami kištuką.
- ▶ Atliekant montavimo, techninės priežiūros ir remonto darbus, šis gaminys privalo būti atjungtas nuo maitinimo tinklo.
- ▶ Jei maitinimo kabelis pažeistas, jį turi pakeisti gamintojas, jo įgaliotas aptarnavimo darbuotojas arba kvalifikuotas asmuo (pageidautina elektrikas) arba importuotojo paskirtasis meistras – taip išvengsite pavojaus.

1.4 Įspėjimas dėl karšto paviršiaus

	<p>Skalbiant skalbinius aukštos temperatūros vandenyje, įkrovos durelių stiklas įkais. Todėl vykstant skalbimui neleiskite artyn vaikų prie šio gaminio įkrovos durelių, kad jie jų nepaliestų.</p>
---	---

2 Svarbūs nurodymai dėl saugos ir aplinkosaugos

Atitiktis EEJA direktyvai ir atitarnavusio gaminio sutvarkymas:

Šis gaminys atitinka ES EEJA direktyvą (2012/19/ES). Šis gaminys žymimas elektros ir elektroninės įrangos atliekų (EEJA) simboliu.



Šis simbolis reiškia, kad, kai produktas tampa nebenaudojamas, jo negalima šalinti kartu su kitomis buitinėmis atliekomis. Panaudotą prietaisą būtina pristatyti į elektros ir elektroninių prietaisų surinkimo ir perdirbimo punktą. Norėdami sužinoti, apie surinkimo ir perdirbimo punktus - susisiekite su vietos institucijomis arba pardavėju. Kiekvienas atliekame svarbų vaidmenį saugodami gamtą ir perdirbdami senus buitinius prietaisus. Atitinkamas panaudotų buitinių prietaisų šalinimas padeda išvengti neigiamos žalos gamtai ir žmogaus sveikatai.

Atitiktis RoHS direktyvai

Jūsų įsigytas gaminys atitinka ES RoHS direktyvą (2011/65/ES), jame nėra direktyvoje nurodytų kenksmingų ar draudžiamų medžiagų.

Informacija apie pakuotę



Šio gaminio pakavimo medžiagos pagamintos iš pakartotinai panaudojamų medžiagų, atsižvelgiant į mūsų nacionalinius aplinkosaugos reglamentus. Neišmeskite pakavimo medžiagų kartu su buitinėmis arba kitomis atliekomis. Jas atiduokite į vietinių valdžios institucijų nurodytus pakavimo medžiagų surinkimo punktus.

3 Numatytoji naudojimo paskirtis

- Šis gaminys skirtas tik naudojimui namuose. Jis netinkamas naudoti komerciniams tikslams ir jo negalima naudoti jokiems kitiems tikslams.
- Gaminį galima naudoti tik atitinkamai paženklintų tekstilės dirbinių skalbimui ir skalavimui.
- Gamintojas atsisako bet kokios atsakomybės už žalą dėl netinkamo naudojimo arba gabenimo.
- Šis gaminys skirtas tarnauti 10 metų. Šio laikotarpio metu galėsite įsigyti originalių atsarginių dalių šiam buitiniams prietaisui tinkamai veikti.

4 Techniniai duomenys

Tiekėjo pavadinimas arba prekės ženklas	Beko
Modelio pavadinimas	WUE 8622 XCW 7000840028
Aukštis (cm)	84
Plotis (cm)	60
Gylis (cm)	55
Grynasis svoris (± 4 kg)	64
Vienas vandens įvadas / dvigubas vandens įvadas	• / -
• Yra	
Elektros įvestis (V/Hz)	230 V / 50Hz
Bendroji el. srovė (A)	10
Bendroji galia (W)	2200
Pagrindinio modelio kodas	9220



ENERG



BEKO

modelio informaciją → (*)



Gaminio duomenų bazėje išsaugotą modelio informaciją galima rasti šioje interneto svetainėje, susiradus savo modelio identifikatorių (*), kuris nurodytas energijos sąnaudų etiketėje: <https://eprel.ec.europa.eu/>

4.1 Montavimas

- Dėl šio gaminio instaliacijos kreipkitės į artimiausią įgaliojantį techninės priežiūros centro atstovą.
- Vartotojas yra atsakingas už vietos, elektros, vandentiekio ir dujų instaliacijos paruošimą šiam gaminiui.
- Labai svarbu, kad po įrengimo arba valymo statant butinį prietaisą į vietą, vandens įleidimo ir išleidimo žarnos nebūtų perlenktos, suspaustos arba prakiurę.
- Įrengimo ir elektros prijungimo darbus privalo atlikti įgaliojasis techninės priežiūros centro atstovas. Gamintojas nėra atsakingas už žalą, kilusią dėl darbų, kuriuos atliko neįgaliojantieji asmenys.
- Prieš pradėdant instaliaciją, apžiūrėkite šį gaminį, ar jis neturi kokių nors defektų. Jeigu turi, neinstaliuokite jo. Sugadinti gaminiai kelia pavojų jūsų saugai.

4.1.1 Įrengimui tinkama vieta

- Pastatykite gaminį ant tvirtos, lygaus paviršiaus. Nestatykite ant ilgaplaukių kilimų ar panašių paviršių.
- Jeigu skalbyklė ir džiovyklė statomos viena ant kitos, jų bendras svoris – prikrovus skalbinių – siekia 180 kilogramų. Statykite gaminį ant tvirtų, stabilų grindų, kurios gali atlaikyti šį krūvį!
- Nestatykite gaminio ant maitinimo kabelio.
- Neįrenkite gaminio ten, kur aplinkos temperatūra nukrenta žemiau 0 °C.
- Norint sumažinti vibraciją ir triukšmą, mašinos šonuose rekomenduojama palikti tarpus.
- Jeigu grindys laiptuotos, nestatykite gaminio prie pat krašto arba ant paaukštinimo.
- Ant skalbyklės nestatykite ir nenaudokite šilumos šaltinių, pvz., kaitlenčių, lygintuvų, orkaitių ir t. t.

4.1.3 Gabenimo kaiščių išėmimas

- 1 Tinkamu veržliarakčiu atsukite visus varžtus tiek, kad juos galima būtų laisvai sukti rankomis.
- 2 Atsargiai išsukite apsauginius transportavimo varžtus.
- 3 Uždenkite galinės plokštės angas plastikiniais gaubteliais, esančiais maišelyje su naudojimo instrukcija.

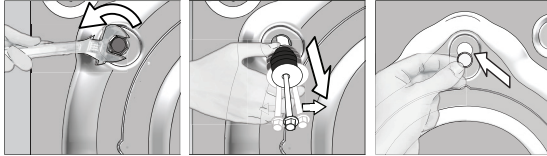

DĖMESIO! Išimkite gabenimo kaiščius prieš pradėdami naudoti skalbimo mašiną! Kitaip galite ją sugadinti.



Transportavimui skirtus saugos varžtus laikykite saugioje vietoje, kad galėtumėte juos vėl panaudoti, kai kitą kartą prireiks gabenti skalbimo mašiną.

Sumontuokite apsauginius transportavimo varžtus, atlikdami išardymo veiksmus atvirkščia eilės tvarka.

Niekada negabenkite gaminio, jeigu jame tinkamai neįtaisyti transportavimui skirti saugos varžtai!

4.1.4 Vandens tiekimo prijungimas



Norint naudoti šį gaminį, būtinas 1-10 barų (0,1-1 MPa) vandens slėgis. Norint, kad mašina tinkamai veiktų, reikia, kad per minutę iš čiaupo išbėgtų 10-80 litrų vandens. Jeigu vandens slėgis yra didesnis, pritvirtinkite slėgio mažinimo vožtuvą.



DĖMESIO! Modelius su viena vandens įleidimo anga reikia prijungti prie šalto vandens čiaupo. Kitaip skalbiniai bus sugadinti arba gaminys gali persijungti į apsauginį režimą ir neveikti.

DĖMESIO! Nenaudokite susidėvėjusių/naudotų vandens įleidimo žarnų su nauju gaminiu. Dėl to ant skalbinių gali likti dėmių.

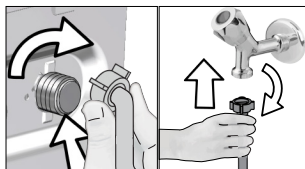

- 1 Ranka priveržkite žarnos veržles. Verždami veržles, niekada nenaudokite veržliarakčio.
- 2 Prijungę žarną, patikrinkite prijungimo vietų sandarumą, iki galo atsukdami vandens čiaupus. Jeigu pastebite nuotėkį, užsukite čiauspą ir atsukite veržlę. Patikrinę tarpiklį, vėl atsargiai užsukite veržlę. Norint, kad vanduo nepratekėtų ir nepridarytų žalos, kai gaminys nenaudojamas, čiaupai turi būti užsukti.

4.1.5 Vandens išleidimo žarną prijungimas prie kanalizacijos vamzdžio

- Pritvirtinkite vandens išleidimo žarnos galą tiesiai prie nuotėkų vamzdžio, praustuvo arba vonios.



DĖMESIO! Jeigu vandens išleidimo metu žarna nukris nuo korpuso, jūsų namai bus užlieti vandeniu. Skalbiant aukštoje temperatūroje, gali kilti pavojus apsiplikinti karštu vandeniu! Norėdami išvengti tokių situacijų, įsitikinkite, ar vanduo įleidžiamas ir išleidžiamas tinkamai; tvirtai prijunkite vandens išleidimo žarną.

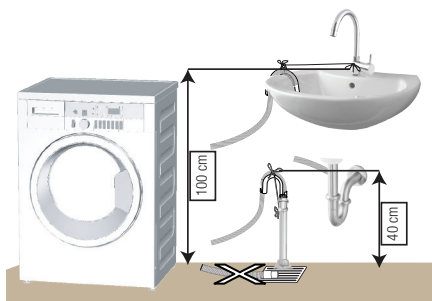

- Prijunkite vandens išleidimo žarną mažiausiai 40 cm aukštyje ir daugiausiai 100 cm aukštyje.
- Jeigu vandens išleidimo žarna bus paguldyta ant grindų ir po to pakelta arba jeigu ji bus arti žemės (žemiau nei 40 cm aukštyje), vandenį bus sunkiau išleisti ir skalbiniai gali likti šlapi. Todėl vadovaukitės paveikslėlyje pateiktais aukščiais.

- Norėdami, kad purvinas vanduo ne tekėtų atgal į mašiną, o lengvai išbėgtų, neikiškite žarnos galo į nuotėkų vandenį ir neikiškite jos į kanalizacijos vamzdį daugiau nei 15 cm. Jeigu žarna per ilga, sutrumpinkite ją.
- Žarnos galo negalima sulenkti, ant jos negalima atsistoti, negalima sulankstyti tarp išleidimo vamzdžio ir mašinos.
- Jeigu žarna per trumpa, pailginkite ją, pridėdami originalią ilginimo žarną. Žarnos ilgis neturi viršyti 3,2 m. Norint išvengti vandens nuotėkių, ilginimo žarna ir mašinos išleidimo žarna turi būti tvirtai sujungtos, naudojant tinkamą spaustuką, kad jos neatsijungtų ir nenukristų.

4.1.6 Kojelių reguliavimas



DĖMESIO! Norint užtikrinti, kad mašina veiktų tyliau ir nevibruotų, ji turi stovėti tiesiai, išlaikant pusiausvyrą kojelių pagalba. Pastatykite mašiną tiesiai, pareguliuodami kojeles. Kitaip gaminys gali pajudėti iš vietos ir ką nors prispausti arba pradėti vibruoti.

DĖMESIO! Fiksavimo veržles atsukite tik rankomis, nenaudokite jokių įrankių. Kitaip galite jas sugadinti.

- 1 Ranka atsukite kojelių antveržles.
- 2 Reguluokite kojeles, kol gaminys stovės tiesiai ir tvirtai.
3. Vėl tvirtai rankomis užveržkite visas antveržles.

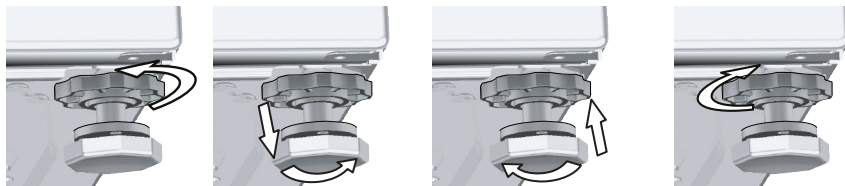

4.1.7 Elektros prijungimas

Prijunkite šį gaminį prie žeminto elektros lizdo, apsaugoto 16 A saugikliu. Mūsų bendrovė nėra atsakinga už jokią žalą, kuri gali atsirasti naudojant gaminį, kuris nėra įžemintas atsižvelgiant į vietos reglamentus.

- Pajungiant reikia vadovautis nacionaliniais reglamentais.
- Elektros lizdo instaliacija privalo atitikti prietaiso reikalavimus. Rekomenduojama naudoti grandinės pertraukėją įžemėjimo atveju (GFCI).
- Po sumontavimo maitinimo laido kištukas turi būti lengvai pasiekiamas.
- Jeigu namuose naudojamas saugiklis yra 16 amperų, kreipkitės į kvalifikuotą elektriką, kad jis instaliuotų 16 amperų saugiklį.
- Įtampa, nurodyta skyriuje „Techniniai duomenys“, privalo atitikti jūsų namų elektros tinklo įtampą.
- Draudžiama pajungti naudojant laidų ilgintuvus arba daugiaviečius lizdus.



DĖMESIO! Pažeistus maitinimo laidus privalo pakeisti įgaliotieji techninio aptarnavimo centro atstovai.

4.1.8 Naudojant pirmą kartą



Prieš pradėdami naudoti šį gaminį, būtinai atlikite parengiamuosius darbus, vadovaudamiesi skyriuose „Svarbios saugos ir aplinkosaugos taisyklės“ ir „Įrengimas“ pateiktais nurodymais. Norėdami paruošti gaminį skalbiniams skalbti, atlikite pirmą veiksmą būgno valymo programoje. Jeigu mašinoje šios programos nėra, naudokite metodą, aprašytą skyriuje 4.4.2.



Naudokite skalbyklėms tinkamas kalkių nuosėdų šalinimo priemones.

Gamybos metu, dėl kokybės kontrolės procesų, mašinoje gali būti likę vandens. Jis nekenkia mašinai.

4.2 Paruošimas

4.2.1 Skalbinių rūšiavimas

- * Išrūšiuokite skalbinius pagal audinių rūšis, spalvą, sutepimo laipsnį ir leistiną vandens temperatūrą, kurioje juos galima skalbti.
- * Visuomet vadovaukitės gaminio etiketėje pateiktais nurodymais.

4.2.2 Skalbinių paruošimas skalbimui

- Skalbiniai su metalinėmis detalėmis, pavyzdžiui, liemenėlės, diržų sagtys ir metalinės sagos gadina mašiną. Ištraukite metalines dalis arba tokius skalbinius sudėkite į skalbinių maišelį, pagalvės užvalkalą ar pan.
- Iškraustykite kišenes ir išimkite iš jų visus pašalinius daiktus, pavyzdžiui, monetas, rašiklius ir popieriaus sąvaržėles. Tokie daiktai gali sugadinti gaminį arba kelti triukšmą.
- Mažus skalbinius, pavyzdžiui, kūdikių kojineites, nailonines kojines ir kt. sudėkite į skalbinių maišelį, pagalvės užvalkalą ar pan.
- Užulaidas į mašiną dėkite laisvai, nespausdami. Nuimkite užulaidų segtukus.
- Užsekite spaustukus, įsiūkite pamestas sagas, užadykite skylės.
- Skalbiant gaminius, kurių etiketėse nurodyta „Skalbti mašinoje“ arba „Skalbti rankomis“ reikia pasirinkti atitinkamas programas.
- Spalvotus ir baltus gaminius skalbkite atskirai. Nauji ryškūs medvilniniai gaminiai gali stipriai nudažyti kitus skalbinius. Skalbkite juos atskirai.
- Prieš skalbimą reikia tinkamai pašalinti sunkiai pašalinamas dėmes. Jeigu nesate tikri, kaip jas pašalinti, pasiteiraukite cheminio valymo punkte.
- Naudokite tik tuos dažus/spalvų keitimo priemones ir kalkių nuosėdų šalinimo priemones, kuriuos galima naudoti skalbyklėje. Būtinai vadovaukitės ant pakuočių esančiais nurodymais.
- Kelnes ir skalbimui jautrius skalbinius išverskite į blogąją pusę.
- Kelias valandas prieš skalbimą skalbinius, pagamintus iš angoros vilnos, palaikykite šaldiklyje. Jie mažiau susivels.
- Skalbinius, labai suteptus tokiomis medžiagomis kaip miltai, kalkės, pieno milteliai ir pan., prieš dedant į skalbyklę reikia išpurtyti. Laikui bėgant, tokios ant skalbinių likę dulksės ir milteliai gali susikaupti ant vidinių mašinos dalių ir sukelti gedimą.

4.2.3 Energijos ir vandens taupymo patarimai

Ši informacija padės ekologiškiau naudoti šį gaminį ir taupyti energiją / vandenį.

- Naudokite gaminį, pridėję maksimalų skalbinių kiekį, kurį leidžia pasirinkta programa, bet nepridėkite per daug. Žr. „Programų ir sąnaudų lentelę“.
- Laikykitės ant skalbimo priemonės pakuotės nurodytų instrukcijų dėl temperatūros.
- Mažai suteptus skalbinius skalbkite nustatę žemą temperatūrą.
- Mažam nesmarkiai suteptų skalbinių kiekiui skalbti naudokite trumpesnes programas.
- Nenaudokite pirminio skalbimo programos ir aukštos temperatūros skalbiniams, kurie nėra smarkiai sutepti arba dėmėti.
- Jeigu skalbinius planuojate džiovinti džiovyklėje, kai nustatote skalbimo programą, rekomenduojama pasirinkti didesnį gręžimo greitį.
- Nenaudokite didesnio skalbimo priemonės kiekio, nei nurodyta ant skalbimo priemonės pakuotės.

4.2.4 Skalbinių sudėjimas

1. Atidarykite skalbinių dangtį.
2. Laisvai sudėkite skalbinius į mašiną.
3. Paspauskite ir uždarykite įkrovos dangtį - uždarančią turi pasigirsti spragtelėjimas. Patikrinkite, ar durelėmis nepriverėte skalbinių. Programai veikiant, durelės bus užblokuotos. Dureles galima atidaryti praėjus šiek tiek laiko po to, kai programa pasibaigia.

4.2.5 Nepridėkite per daug skalbinių

Maksimalus skalbinių kiekis priklauso nuo skalbinių rūšies, jų sutepimo laipsnio ir pasirinktos skalbimo programos.

Mašina automatiškai nustato reikiamą vandens kiekį pagal į ją pridėtų skalbinių kiekį.



ĮSPĖJIMAS! Vadovaukitės „Programų ir sąnaudų lentelėje“ pateikta informacija. Jeigu mašina bus pernelyg prikrauta, sumažės skalbimo kokybė. Be to, gali kilti triukšmas ir vibracija.

4.2.6 Skalbimo miltelių ir audinių minkštiklio naudojimas



Naudodami skalbimo priemones, audinių minkštiklį, krakmolą, audinių dažus, baliklius, dėmių ir kalkių nuosėdų šalinimo priemones, skaitykite gamintojų nurodymus, pateiktus ant pakuočių ir naudokite nurodytą priemonių kiekį. Jeigu turite, naudokite dozavimo indelį.

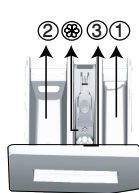

Skalbimo priemonių stalčiukas padalintas į tris skyrius:

- (1) nuskalbimui
- (2) pagrindiniam skalbimui
- (3) audinių minkštikliui
- (⊛) be to, audinių minkštiklio skyriuje yra sifonas.

Skalbimo milteliai, audinių minkštiklis ir kitos skalbimo priemonės

- Prieš paleisdami skalbimo programą, pripilkite skalbimo miltelių ir audinių minkštiklio.
- Vykstant skalbimo ciklui, nepalikite skalbimo priemonių dalytuvo atidaryto!
- Naudojant programą be nuskalbimo, į nuskalbimo skyrių skalbimo miltelių pilti nereikia (į skyrių Nr. „1“).
- Naudojant programą su nuskalbimu, į nuskalbimo skyrių negalima pilti skystos skalbimo priemonės (į skyrių Nr. „1“).
- Nesirinkite programos su nuskalbimu, jeigu naudojate skalbimo priemonės indelį arba paskirstymo rutuliuką. Dėkite skalbimo priemonės indelį arba paskirstymo rutuliuką tiesiai į mašiną, tarp skalbinių.

Jeigu naudojate skystą skalbimo priemonę, nepamirškite įdėti skystos skalbimo priemonės indelį į pagrindinį skalbimo skyrių (skyrių Nr. „2“).

Skalbimo priemonės rūšies pasirinkimas

- Skalbimo priemonės rūšis priklauso nuo skalbimo programos, audinių tipo ir spalvos.
- Spalvotiems ir baltiems skalbiniams naudokite skirtingas skalbimo priemones.
- Jautrius audinius skalbkite tik specialiomis skalbimo priemonėmis (skystais skalbikliais, vilnai skirtu šampūnu ir pan.), skirtomis tik jautriems skalbiniams skalbti, ir tik naudodami siūlomas programas.
- Skalbiant tamsius spalvotus drabužius ir antklodes, rekomenduojama naudoti skystą skalbimo priemonę.
- Vilnonius audinius skalbkite specialiai vilnai skirtomis skalbimo priemonėmis ir naudodami siūlomas programas.
- Peržiūrėkite programų aprašymus, kur nurodyta skirtingiems audiniams tinkanti programa.
- Visos rekomendacijos dėl skalbimo priemonių galioja programoms, kurių temperatūrą galima pasirinkti.



DĖMESIO! Naudokite tik specialiai skalbyklėms skirtus skalbiklius.

DĖMESIO! Nenaudokite muilo miltelių.

Skalbiklio kiekio nustatymas

Reikiamas skalbimo miltelių kiekis priklauso nuo skalbinių kiekio, jų sutepimo laipsnio ir vandens kietumo.

- Nenaudokite skalbimo miltelių daugiau nei kad nurodyta ant pakuotės, nes kils problemų: susidarys per daug putų, milteliai nebus tinkamai išskalauti, netaupydami miltelių bereikalingai išlaidausite, ir pagaliau darysite žalą gamtai.
- Mažesniai skalbinių kiekiui arba nesmarkiai suteptiems drabužiams naudokite mažiau skalbiklio.

Audinių minkštiklių naudojimas

Pripilkite audinių minkštiklio į audinių minkštikliui skirtą stalčiuko skyrelį.

- Neviršykite ant skalbimo priemonių stalčiuko pažymėto maksimalaus lygio (> max. <).
- Jeigu audinių minkštiklis sutirštėja, prieš pildami jį į stalčiuko skyrių, atskieskite jį.

Skystų skalbiklių naudojimas

Jeigu gaminyje yra skysto skalbiklio indelis:

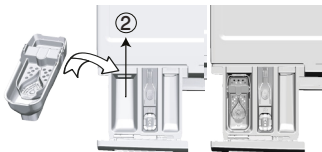

- Skystą skalbiklį pilkite į skyrių Nr. „2“.
- Jeigu skystas skalbiklį sutirštėtų, prieš pildami jį į skalbimo priemonių skyrių, atskieskite jį.

Jei gaminyje yra dalis, skirta skystai skalbimo priemonei:

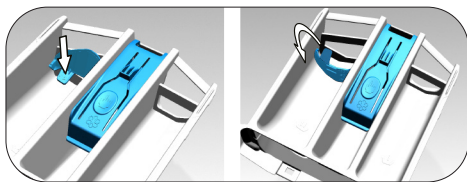

- Jeigu norite naudoti skystą ploviklį, spauskite rodomą tašką, kad pasuktumėte aparatą. Nukritusi dalis veiks kaip skysto valiklio užtvara.
- Prireikus nuvalykite aparatą vandeniu jį nuėmę arba palikę savo vietoje.
- Jeigu naudojate miltelinį valiklį, aparatas turi būti pritvirtintas viršutinėje padėtyje.

Jeigu gaminyje nėra skysto skalbiklio indelio:

- Nenaudokite skysto skalbiklio nuskalbimui, naudodami programą su nuskalbimu.
- Naudojant atidėto paleidimo funkciją, skystas skalbiklis palieka ant skalbinių dėmių. Jeigu ketinate naudoti atidėto paleidimo funkciją, nenaudokite skysto skalbiklio.

Skalbiklių gelio ir tablečių forma naudojimas

- Jeigu gelis yra skystas, o mašinoje nėra specialaus skysto skalbiklio indelio, supilkite gelį į pagrindinį skalbiklio skyrelį pirmą kartą prileidžiant į mašiną vandens. Jeigu mašinoje yra skysto skalbiklio indelis, prieš paleisdami programą, supilkite gelį į šį indelį.
- Jeigu gelis yra tirštas arba yra skysčio kapsulės formos, prieš skalbdami, dėkite jį tiesiai į būgną.
- Prieš pradėdami skalbti, įdėkite skalbimo priemonės tabletę į pagrindinio skalbimo skyrelį (skyrelį Nr. „2“) arba tiesiai į būgną.

Krakmolo naudojimas

- Pripilkite skysto krakmolo, sodos miltelių arba audinių dažų į audinių minkštiklio skyrių. Skalavimo ciklo metu niekada nenaudokite ir audinių minkštiklio, ir krakmolo. Panaudoję krakmolą, išvalykite mašinos vidų švarių drėgnu skudurėliu.

Kalkių nuosėdų šalinimo priemonės naudojimas

- Jeigu reikia, naudokite tik specialiai skalbyklėms skirtas kalkių nuosėdų šalinimo priemones.

Baliklių naudojimas

Pripilkite baliklio skalavimo ciklo pradžioje, pasirinkę nuskalbimo programą. Nepilkite skalavimo miltelių į nuskalbimo skyrių. Taip pat galite pasirinkti programą su papildomu skalavimu ir pripilti baliklio į skalbimo priemonės skyrių tuo metu, kai mašina pripildoma vandens pirmo skalavimo etapo metu.

- Nenaudokite sumaišyto baliklio ir skalbiklio.
- Naudokite labai mažai baliklio (maždaug 50 ml) ir gerai išskalaukite drabužius, nes jis dirgina odą. Nepilkite baliklio tiesiai ant skalbinių ir nenaudokite jo skalbdami spalvotus skalbinius.
- Jeigu naudojate dėmių šalinimo priemonę deguonies pagrindu, pasirinkite programą, skirtą skalbti skalbinius žemos temperatūros vandenyje.

- Dėmių šalinimo priemonės deguonies pagrindu galima naudoti kartu su skalbimo priemonėmis; jeigu jos yra skirtingos konsistencijos, pirmiausiai pripilkite skalbimo priemonės į skalbimo priemonių dalytuvo skyrių Nr. „2“ ir palaukite, kol mašina, prisipildydama vandens, panaudos skalbiklį. Mašinai prisipildant vandens, į tą patį skyrių pripilkite dėmių šalinimo priemonės.

4.2.7 Patarimai, kaip efektyviai skalbti

		Drabužiai			
		Neryškių spalvų ir balti skalbiniai	Spalvos	Juodi/tamsių spalvų skalbiniai	Jautrūs / vilnoniai / šilkiniai skalbiniai
		(Rekomenduojama temperatūra pagal sutepimo lygį: 40-90 oC)	(Rekomenduojama temperatūra pagal sutepimo lygį: šaltas-40 oC)	(Rekomenduojama temperatūra pagal sutepimo lygį: šaltas-40 oC)	(Rekomenduojama temperatūra pagal sutepimo lygį: šaltas-30 oC)
Nešvarumo lygis	Smarkiai sutepti (sunkiai pašalinamos dėmės, pavyzdžiui, žolės, kavos, vaisių ir kraujo.)	Gali prireikti papildomai apdoroti dėmes prieš atliekant papildomą nuskalbimą. Skalbimo miltelius ir skysčius, rekomenduojamus naudoti baltiems skalbiniams, galima naudoti smarkiai suteptiems skalbiniams, vadovaujantis rekomenduojamomis dozėmis. Rekomenduojama naudoti skalbimo miltelius molio ir žemės dėmėms bei dėmėms, kurios yra jautrios balikliams, šalinti.	Skalbimo miltelius ir skysčius, rekomenduojamus naudoti spalvotiems skalbiniams, galima naudoti smarkiai suteptiems skalbiniams, vadovaujantis rekomenduojamomis dozėmis. Rekomenduojama naudoti skalbimo miltelius molio ir žemės dėmėms bei dėmėms, kurios yra jautrios balikliams, šalinti. Naudokite skalbiklius be baliklių.	Skystus skalbiklius, tinkamus spalvotiems ir tamsių spalvų skalbiniams skalbti, galima naudoti smarkiai suteptiems skalbiniams, vadovaujantis rekomenduojamomis dozėmis.	Jautriems skalbiniams patartina naudoti specialiai jiems skirtus skystus skalbiklius. Vilnonius ir šilkinius skalbinius privaloma skalbti specialiai vilnai skirtais skalbikliais.
	Vidutiniškai sutepti (Pavyzdžiui, apykaklėms ir rankogaliams skalbti)	Skalbimo miltelius ir skysčius, rekomenduojamus naudoti baltiems skalbiniams, galima naudoti vidutiniškai suteptiems skalbiniams, vadovaujantis rekomenduojamomis dozėmis.	Skalbimo miltelius ir skysčius, rekomenduojamus naudoti spalvotiems skalbiniams, galima naudoti vidutiniškai suteptiems skalbiniams, vadovaujantis rekomenduojamomis dozėmis. Reikia naudoti skambimo priemones, kuriuose nėra balinimo medžiagų.	Skystus skalbiklius, tinkamus spalvotiems ir tamsių spalvų skalbiniams skalbti, galima naudoti įprastai suteptiems skalbiniams, vadovaujantis rekomenduojamomis dozėmis.	Jautriems skalbiniams patartina naudoti specialiai jiems skirtus skystus skalbiklius. Vilnonius ir šilkinius skalbinius privaloma skalbti specialiai vilnai skirtais skalbikliais.
	Nesmarkiai sutepti (Nėra matomų dėmių.)	Skalbimo miltelius ir skysčius, rekomenduojamus naudoti baltiems skalbiniams, galima naudoti mažai suteptiems skalbiniams, vadovaujantis rekomenduojamomis dozėmis.	Skalbimo miltelius ir skysčius, rekomenduojamus naudoti spalvotiems skalbiniams, galima naudoti mažai suteptiems skalbiniams, vadovaujantis rekomenduojamomis dozėmis. Reikia naudoti skambimo priemones, kuriuose nėra balinimo medžiagų.	Skystus skalbiklius, tinkamus spalvotiems ir tamsių spalvų skalbiniams skalbti, galima naudoti nesmarkiai suteptiems skalbiniams, vadovaujantis rekomenduojamomis dozėmis.	Jautriems skalbiniams patartina naudoti specialiai jiems skirtus skystus skalbiklius. Vilnonius ir šilkinius skalbinius privaloma skalbti specialiai vilnai skirtais skalbikliais.

4.2.8 Programos laiko rodymas

Galite matyti mašinos ekrane rodomą programos trukmę, kai renkatės programą. Atsižvelgiant į tai, kiek skalbinių įdėjote į mašiną, taip pat į putojimą, nesubalansuotas apkrovos sąlygas, maitinimo svyravimus, vandens slėgį ir programos nustatymus, programos trukmė automatiškai reguliuojama, kai programa yra paleista.

SPECIALUS ATVEJIS: Programų „Cottons“ ir „Cotton Eco“ pradžioje ekrane rodoma pusės apkrovos trukmė, kaip dažniausiai pasitaiko praktikoje. Paleidus programą, mašiną tikslią apkrovą nustato per 20-25 minutes. Jei nustatyta apkrova yra didesnė nei pusė apkrovos, skalbimo programa bus atitinkamai sureguliuota ir programos trukmė automatiškai pailginta. Šį pasikeitimą galite stebėti ekrane.

4.3 Gaminio naudojimas

4.3.1 Valdymo skydelis

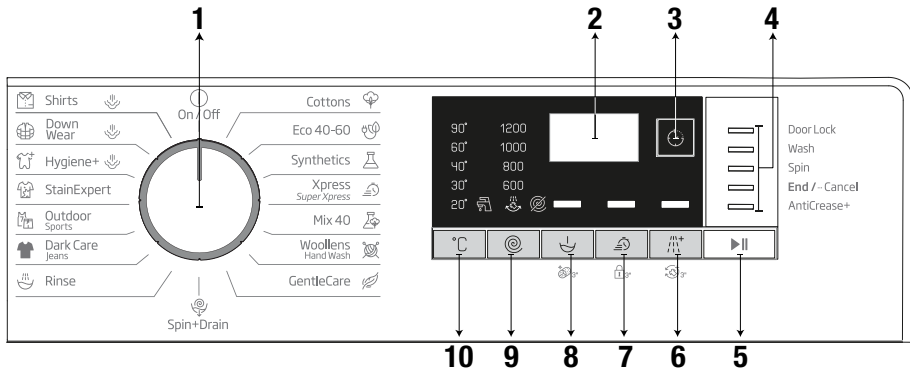

- 1 - Programos Pasirinkimo Rankenėlė (Aukščiausia padėtis įjungta / išjungta)
- 2 - Ekranas
- 3 - Pabaigos Laiko Reguliuojamo Mygtukas
- 4 - Programuojamų Tolesnių Veiksmų Indikatoriai

- 5 - Paleidimo/Pristabdymo Mygtukas
- 6 - Papildomos Funkcijos Mygtukas 3
- 7 - Papildomos Funkcijos Mygtukas 2
- 8 - Papildomos Funkcijos Mygtukas 1
- 9 - Greičio Reguliavimo Mygtukas
- 10 - Temperatūros Reguliavimo Mygtukas

4.3.2 Skalbyklės paruošimas

1. Patikrinkite, ar žarnos tvirtai prijungtos.
2. Įkiškite mašinos kištuką į maitinimo lizdą.
3. Iki galo atsukite vandens čiaupą.
4. Sudėkite į mašiną skalbinius.
5. Įpilkite ploviklio ir audinių minkštiklio.

4.3.3 Programos pasirinkimas ir patarimai, kaip efektyviai skalbti

1. Pasirinkite tinkamą programą, atsižvelgdami į skalbinių audinių rūšį, kiekį ir sutepimo laipsnį iš toliau esančios programų ir sąnaudų lentelės bei skalbimo temperatūros lentelės.
2. Pasirinkite norimą programą programos pasirinkimo rankenėle.

4.3.4 Programų ir sąnaudų lentelė

LT						Pagalbinė funkcija				
Programa		Maksimalus skalbinių kiekis (kg)	Vandens sunaudojimas (l)	Elektrios sunaudojimas (kWh)	Maks. greitis	Greitas skalbimas	Nuskalbimas	Papildomas skalavimas	Anticrease+	Temperatūra
Cottons	90	8	95	2.40	1200	•	•	•	•	Šalta - 90
	60	8	95	1.80	1200	•	•	•	•	Šalta - 90
	40	8	93	0.97	1200	•	•	•	•	Šalta - 90
Eco 40-60	40 ***	8	51.0	0.980	1200					40-60
	40 **, ***	4	34.0	0.535	1200					40-60
	40 ***	2	27.0	0.305	1200					40-60
	60 **	8	51.0	0.990	1200					40-60
	60 **	4	36.5	0.670	1200					40-60
Synthetics	60	3	75	1.35	1200	•	•	•	•	Šalta - 60
	40	3	70	0.85	1200	•	•	•	•	Šalta - 60
Xpress / Super Xpress	90	8	66	2.20	1200	•		•	•	Šalta - 90
	60	8	66	1.20	1200	•		•	•	Šalta - 90
	30	8	66	0.20	1200	•		•	•	Šalta - 90
Xpress / Super Xpress +Fast	30	2	40	0.15	1200	•		•	•	Šalta - 30
Mix 40	40	3.5	83	1.00	800	•	•		•	Šalta - 40
Wool/HandWash	40	1.5	62	0.55	1200			•		Šalta - 40
Gentle Care	30	3.5	60	0.79	800			•		Šalta - 40
Dark Care/Jeans	40	3.5	88	1.05	1200	•	•	*	•	Šalta - 40
Outdoor/Sports	40	3.5	58	0.60	1200		•			Šalta - 40
Stain Expert	30	4	85	1.70	1200	•	•			30 - 60
Hygiene+Steam	90	8	135	2.70	1200			*		40-90
Down Wear+Steam	60	2	105	1.90	1000			•		40-60
Shirts+Steam	60	3	70	1.90	800	•	•	•	•	40-60
Drum Clean+ Steam	90	-	85	2.60	600					90

• : Galima pasirinkti

* : Pasirenkama automatiškai ir neatšaukiama.

** : Eco 40-60 (<40> <60>) yra bandymo programa pagal EN 60456:2016 ir energijos etiketė pagal Komisijos deleguotąjį reglamentą (ES) 1061/2010/EB.

***: Eco40-60su40°Ctemperatūrayraskalbimoeffektyvumobandymo programapagalEN60456:2016/prA:2019 ir energijos etiketės bandymo programa pagal Komisijos deleguotąjį reglamentą (ES) 2019/2014

- : Maksimalų skalbinių kieki žr. programos aprašyme.



INFORMACIJA

- Vandens ir energijos sąnaudos gali skirtis nuo pateiktųjų lentelėje, priklausomai nuo vandens slėgio, vandens kietumo ir vandens temperatūros, aplinkos temperatūros, skalbinių rūšies ir kiekio, pagalbinių funkcijų pasirinkimo ir tinklo įtampos svyravimų.
- Kai renkatės programą, mašinos ekrane galite matyti rodomą skalbimo trukmę. Atsižvelgiant į tai, kiek skalbinių įdėjote į mašiną, trukmė, rodoma ekrane, nuo faktinės skalbimo programos trukmės gali skirtis nuo 1 iki 1,5 val. Vos tik prasidėjus skalbimo programai trukmė bus automatiškai pakoreguota.
- Lentelėje nurodytus pagalbinės funkcijos gali skirtis priklausomai nuo jūsų mašinos modelio.
- Papildomų funkcijų pasirinkimo režimus gali pakeisti gamintojo įmonė. Galima panaikinti esamus pasirinkimo režimus arba pridėti naujų pasirinkimo režimų.
- Rinkitės tik žemiausią tinkamą temperatūrą. Efektyviausios programos energijos suvartojimo atžvilgiu yra tos, kurios veikia žemesnėje temperatūroje ir ilgiau.
- Triukšmui ir likusiam drėgmės kiekiui įtakos turi gręžimo greitis: kuo didesnis gręžimo greitis gręžimo fazėje, tuo didesnis triukšmas ir mažesnis likęs drėgmės kiekis.

Sąnaudų vertės (LT)

	Temperatūros pasirinkimas (°C)	Gręžimo greitis (aps./min)	Talpa (kg)	Programos trukmė (val.:min.)	Energijos sąnaudos (kWh/ciklu)	Vandens sąnaudos (L/ciklu)	Skalbinių temperatūra (°C)	Likęs drėgmės kiekis (%)
Eco 40-60	40	1200	8	3:38	0.980	51.0	41	52
	40	1200	4	2:47	0.535	34.0	32	53
	40	1200	2	2:47	0.305	27.0	25	55
Cottons	20	1200	8	03:40	0.600	93.0	20	53
Cottons	60	1200	8	03:40	1.800	95.0	60	53
Synthetics	40	1200	3	02:25	0.850	70.0	40	40
Express / Super Xpress	30	1200	8	00:28	0.200	66.0	23	62

Ženklių lentelė

4.3.5 Pagrindinės programos

Atsižvelgiant į audinių rūšį, galima naudoti šias pagrindines programas.

• Cottons (Medvilnė)

Ši programa skirta skalbti tvirtus medvilninius skalbinius (paklodes, patalynę, rankšluosčius, chalatus, apatinį trikotažą ir t. t.). Nuspaudus greitojo skalbimo funkcijos mygtuką, programos trukmė gerokai sutrumpėja, bet skalbimo efektyvumas užtikrinamas intensyvesniu skalbimu. Jei greitojo skalbimo funkcija nepasirinkta, užtikrinamas nepriekaištingas labai nešvarių skalbinių skalbimas ir skalavimas.

• Synthetics (Sintetiniai audiniai)

Šia programa galite skalbti marškinėlius, sintetinio / medvilninio pluošto audinius ir kt. Programos trukmė yra žymiai trumpesnė ir užtikrintas efektyvus skalbimas. Jei greitojo skalbimo funkcija nepasirinkta, užtikrinamas nepriekaištingas labai nešvarių skalbinių skalbimas ir skalavimas.

• Woollens / Hand Wash (Lana (vilna))

Naudokite šią programą vilnoniams/švelniems drabužiams skalbti. Pasirinkite temperatūrą pagal drabužių etiketėje nurodytas rekomendacijas. Siekiant išvengti bet kokių pažeidimų jūsų skalbiniai bus skalbiami itin švelniai.

4.3.6 Papildomos programos

Ypatingais atvejais mašinoje yra papildomų programų.



INFORMACIJA

- Papildomos programos gali skirtis pagal mašinos modelį.

• „Eco 40-60“

Programa „eco 40-60“ gali išplauti paprastai nešvarius medvilninius skalbinius, kurie nurodyti kaip skalbiami 40°C arba 60°C temperatūroje, kartu tame pačiame cikle, ir kad ši programa naudojama norint įvertinti atitiktį ES ekologinio projektavimo įstatymams.

Nors ši programa skalbia ilgiau nei kitos programos, ji taupo energiją ir vandenį. Faktinė vandens temperatūra gali skirtis nuo skalbimo temperatūros. Jei į mašiną įdedate mažiau skalbinių (pvz., ½ pajėgumo arba mažiau), programos etapų trukmė gali automatiškai sutrumpėti. Tokiu atveju energijos ir vandens sąnaudos sumažės.

• Hygiene+ (Higieninis+)

Programos pradžioje atliekamas garinimas, kuris suminkština nešvarumus.

Naudokite šią programą skalbiniais (kūdikių drabuželiams, paklodėms, patalynei, apatiniams drabužiams ir kitiems medvilniniams gaminiams), kuriems reikia antialergiško ir higieniško skalbimo aukštoje temperatūroje, naudojant intensyvų ir ilgą skalbimo ciklą. Aukšto lygio higieną užtikrina garinimas programos pradžioje, ilga kaitinimo trukmė ir papildomas skalavimas.

- Programą išbandė „The British Allergy Foundation“ (Alergy UK) naudodamas 60 °C temperatūros parinktį ir ji buvo patvirtinta atsižvelgiant į efektyvų alergenų, bakterijų ir pelėsių pašalinimą.



Allergy UK - tai British Allergy Foundation prekės ženklas. Patvirtinimo antspaudas sukurtas siekiant padėti žmonėms, kurie pageidauja žinoti, ar produktas pastebimai sumažina alergenų kiekį aplinkoje, kurioje yra sumontuotas, ar jis riboja/mažina/šalina alergenų. Jo tikslas yra pateikti įrodymų, kad produktai buvo moksliskai išbandyti arba patikrinti siekiant gauti išmatuojamą rezultatų.

• Gentle Care (Švelnūs skalbiniai)

Šią programą galima naudoti skalbti švelnius skalbinius, pvz., medvilnės/sintetikos mišinio megztus drabužius arba kojines. Šios programos skalbimo judesiai yra švelnesni. Jeigu norite, kad skalbiniai drabužiai neišbluktų, nustatykite 20 laipsnių temperatūrą arba pasirinkite skalbimo šaltame vandenyje funkciją.

• Xpress / Super Xpress (Greitas / Labai greitas skalbimas)

Šią programą rinkitės mažam lengvai suteptų medvilninių drabužių kiekiui greitai išskalbti. Pasirinkus greitojo skalbimo funkciją, programos trukmę galima sutrumpinti iki 14 min. Pasirinkus greitojo skalbimo funkciją, galima skalbti daugiausia 2 (du) kg skalbinių.

• Dark Care /Jeans (Tamsūs drabužiai / Džinai)

Naudokite šią programą, kai norite išsaugoti tamsių drabužių ir džinsų spalvą. Dėl ypatingų būgno judesių ši programa užtikrina didelį skalbimo efektyvumą netgi esant žemai temperatūrai. Tamsiems skalbiniams rekomenduojama naudoti skystą skalbimo priemonę arba vilnos šampūną. Nenaudokite šios programos skalbti švelniems skalbiniams, kurių sudėtyje yra vilnos ir pan.

• Mix (Įvairūs audiniai)

Šią programą galima naudoti medvilniniams ir sintetiniams audiniams skalbti jų nerūšiuojant.

• Shirts (Marškiniai)

Šią programą galite naudoti visiems medvilniniams, sintetiniams ir mišrių audinių marškiniams. Sumažina glamžymąsi. Programos pabaigoje atliekama garinimo funkcija, kuri mažina susiglamžymą. Specialus grėžimo profilis ir garinimas programos pabaigoje sumažina marškinėlių susiglamžymą. Pasirinkus greitojo skalbimo funkciją, suaktyvinamas skalbinių išankstinio paruošimo algoritmas.

- Išankstinio paruošimo cheminių medžiagų užpilkite tiesiai ant skalbinių arba sumaišykite su skalbimo priemone, kai skalbimo mašina pradės leisti vandenį per pagrindinį skalbimo priemonės skyrelį. Taigi galite gauti tokį patį rezultatą, kokį gaunate skalbdami įprastu režimu, per gerokai trumpesnį laiką. Marškiniai ilgiau nesusidėvi.

• Sport (Sportiniai drabužiai)

Šią programą naudokite skalbti lauko/sportinę aprangą, pasiūtą iš medvilninių/sintetinių audinių, taip pat drabužius iš vandens nepraleidžiančios medžiagos, pvz., Gore-Tex. Dėl ypatingų sukamųjų judesių naudojant šią programą skalbiniai skalbiami švelniai.

• StainExpert (Manchas PRO)

Jūsų skalbimo mašinoje įdiegta speciali dėmių programa, leidžianti efektyviausiu būdu pašalinti įvairių tipų dėmes. Naudokite šią programą tik patvariems, neblunkantiems medvilnės gaminiams. Nenaudokite šios programos švelniems ir blunkantiems skalbiniams skalbti. Prieš skalbdami patikrinkite drabužių etiketes (rekomenduojama skalbiant marškinius, kelnes, šortus, marškinėlius, kūdikių drabužėlius, pižamas, prijuostas, staltieses, patalynę, pūkinius apklodus, paklodes, pagalvių užvalkalus, vonios/pliažo rankšluosčius, įprastus rankšluosčius, kojines ir medvilninį apatinį trikotažą; visi šie skalbiniai turi būti tinkami skalbti aukštoje temperatūroje ir ilgą laiką). Pasirinkus automatinio dėmių šalinimo programą galima išskalbti 24 tipų dėmes, suskirstytas į dvi skirtingas kategorijas pagal pasirinktą greitojo skalbimo funkciją. Čia galite pamatyti dėmių grupes, pagrįstas greitu funkcijų pasirinkimu.

Žemiau rasite dėmių grupes pagal greitąją funkciją.

Kai pasirenkama greitoji funkcija:		Kai nepasirenkama greitoji funkcija:	
Kraujas	Vaisių sultys	Sviestas	Maistas
Šokoladas	Kečupas	Žolė	Majonezas
Pudingas	Raudonas vynas	Purvas	Salotų padažas
Kiaušinis	Karis	Kola	Makiažas
Arbata	Džemas	Prakaitas	Mašininė alyva
Kava	Anglis	Apykaktės purvas	Kūdikių maistas

- Pasirinkite dėmių šalinimo programą.
- Aukščiau pateiktose dėmių grupėse susiraskite norimą pašalinti dėmę ir pasirinkite atitinkamą grupę greitojo skalbimo pagalbinės funkcijos mygtuku.
- Atidžiai perskaitykite drabužių etiketes ir įsitikinkite, kad pasirinkote tinkamą temperatūrą bei gręžimo greitį.

• Down Wear (Pūkiniai drabužiai)

Šią programą naudokite skalbti paltus, liemenes, švarkus ir t.t., kurių etiketėje pažymėta, kad galima skalbti skalbimo mašinoje. Ypatingų sukimo programų dėka vanduo užpildo tarp plunksnų esančius oro tarpus.

Programos pabaigoje atliekama garinimo funkcija, kuri suminkština didelius skalbinius, pavyzdžiui, rankšluosčius.

4.3.7 Specialios programos

Konkrečioms užduotims galite pasirinkti bet kurią iš šių programų.

• Rinse (Skalavimas)

Naudokite, kai norite atskirai išskalauti arba krakmolyti.

• Spin+Drain (Gręžimas+vandens išleidimas)

Šią programą naudokite norėdami išgręžti skalbinius/išleisti vandenį iš mašinos.

Prieš pasirinkdami šią programą pasirinkite norimą gręžimo greitį ir paspauskite paleidimo/pristabdymo mygtuką. Pirmiausiai mašina išleis jos viduje esantį vandenį. Tuomet ji išgręš skalbinius pasirinktu gręžimo greičiu ir išleis iš skalbinių išgręžtą vandenį.

Jei tik norite išleisti vandenį negręždami skalbinių, pasirinkite programą „Gręžimas+Vandens išleidimas“, tuomet gręžimo greičio reguliavimo mygtuku pasirinkite funkciją be gręžimo. Paspauskite paleidimo/pristabdymo mygtuką.



INFORMACIJA

- Švelniems skalbiniams gręžti pasirinkite mažesnę gręžimo greitį.

4.3.8 Temperatūros pasirinkimas

Kai pasirenkama nauja programa, temperatūros indikatoriuje rodoma pasirinktai programai rekomenduojama temperatūra.

Norėdami ją sumažinti, dar kartą paspauskite temperatūros reguliavimo mygtuką. Temperatūra mažės laipsniškai. Pasirinkus naudoti šaltą vandenį temperatūros lygio lemputės neįsijungia.



INFORMACIJA

- Jeigu programa nepasiekė kaitinimo etapo, temperatūrą galite pakeisti neįjungdami mašinos pristabdymo režimo.

4.3.9 Gręžimo greičio pasirinkimas

Kai tik pasirenkama nauja programa, gręžimo greičio indikatorius parodo rekomenduojamą pasirinktos programos gręžimo greitį.

Jei norite sumažinti gręžimo greitį, paspauskite gręžimo greičio reguliavimo mygtuką. Gręžimo greitis mažėja laipsniškai. Tuomet, priklausomai nuo gaminio modelio, ekrane bus rodomos parinktys „Skalavimo sulaukymas“ ir „Be gręžimo“. Pasirinkus funkciją „Be gręžimo“, gręžimo lygio indikatorius lemputės neįsijungia.

Skalavimo atidėjimas (Rinse Hold)

Jeigu programai pasibaigus skalbinių tuoj pat išimti neplanuojate, galite naudoti skalavimo užlaikymo funkciją, kad skalbiniai būtų laikomi paskutiniam skalavimui skirtame vandenyje ir, būdami sausi, nesusiglamžytų. Jeigu norite išleisti vandenį negręžiant skalbinių, po šio proceso paspauskite paleidimo/pristabdymo mygtuką. Programa bus tęsiama nuo to momento, kuriame buvo sustabdyta, ir išleis vandenį bus užbaigta.

Jeigu norite išgręžti vandenyje laikytus skalbinius, nustatykite gręžimo greitį ir paspauskite paleidimo/pristabdymo mygtuką. Programa vėl paleidžiama. Vanduo bus išleistas, skalbiniai bus išgręžti ir programa baigsis.



INFORMACIJA

- Jeigu programa nepasiekė gręžimo etapo, gręžimą galite pakeisti neįjungdami mašinos pristabdymo režimo.

4.3.10 Papildomų funkcijų pasirinkimas

Pasirinkite pageidaujamas papildomas funkcijas prieš paleisdami programą. Taip pat galite pasirinkti arba išjungti papildomas funkcijas, tinkamas pagal vykdomą programą, nespausdami paleidimo/pristabdymo mygtuko. Kad tai būtų galima padaryti, mašina turi vykdyti ciklą, esantį prieš papildomą funkciją, kurią ketinate pasirinkti arba atšaukti. Jeigu papildomos funkcijos pasirinkti arba atšaukti negalima, vartotoją apie tai įspės 3 kartus sumirksėjusi atitinkamos funkcijos lemputė.



INFORMACIJA

- Jeigu prieš paleisdami mašiną pasirinksite antrą papildomą funkciją, kuri yra nesuderinama su anksčiau pasirinktąja, pirmoji pasirinkta funkcija bus atšaukta ir liks įjungta tik antroji pasirinkta pagalbinė funkcija.
- Papildomos funkcijos, kuri yra nesuderinama su programa, pasirinkti negalima. (Žr. „Programų ir sąnaudų lentelė“)
- Papildomų funkcijų mygtukai gali skirtis pagal mašinos modelį.

4.3.10.1 Papildomos funkcijos

• Nuskalbimas (Prewash)

Nuskalbti reikėtų tik labai nešvarius skalbinius. Nenuskalbdami taupote energiją, vandenį, skalbimo priemonę ir laiką.



INFORMACIJA

- Nėrinius ir užuolaidas rekomenduojama nuskalbti nenaudojant skalbimo miltelių.

• Fast+ (Greitasis skalbimas)

Pasirinkus šią funkciją, atitinkamų programų veikimo trukmės sutrumpinamos 50 %. Optimizuotų skalbimo etapų, itin mechanizuoto skalbimo proceso ir optimalių vandens sąnaudų dėka efektyvus skalbimo rezultatas pasiekiamas net per sutrumpintą skalbimo trukmę.

• Extra Rinse (Papildomas Skalavimas)

Ši funkcija leidžia mašinai atlikti dar vieną papildomą skalavimo ciklą po pagrindinio skalbimo skalavimo. Tokiu būdu galima sumažinti pavojų, kad jautri oda (kūdikių, alergiškų žmonių ir t. t.) bus paveikta skalbimo priemonės likučių ant skalbinių.

4.3.10.2 Funkcijos/programos, pasirenkamos spaudžiant funkcijos mygtuką 3 sek.

• Drum Clean (Būgno valymas) 3"

Norėdami pasirinkti šią programą, 3 sekundes palaikykite nuspaudę 1-ą papildomos funkcijos mygtuką.

Reguliariai naudokite šią programą (kas 1-2 mėnesius) būgnui valyti ir reikiamai higienai užtikrinti. Naudokite šią programą, kai mašina yra visiškai tuščia. Norėdami gauti geresnius rezultatus, į skalbimo priemonės skyrių Nr. 2 įpilkite kalkes šalinančių miltelių, skirtų skalbimo mašinoms. Pasibaigus programai, pakrovimo dureles palikite atidarytas, kad mašina išdžiūtų.



INFORMACIJA

- Ši programa neskirta skalbiniams skalbti. Tai techninės priežiūros programa.
- Nepaleiskite šios programos, jei mašinoje yra daiktų. Jeigu bandysite tai daryti, mašina automatiškai aptiks, kad viduje yra skalbinių, ir nutrauks programą.

• Child lock (Užraktas nuo vaikų)

Naudodamiesi užrakto nuo vaikų funkcija, galite užkirsti kelią vaikams sugadinti mašiną. Tokiu būdu vaikams nebus leidžiama keisti veikiančios programos.



INFORMACIJA

- Jeigu programos pasirinkimo rankenėlė yra pasukama, kai įjungtas apsaugos nuo vaikų užraktas, ekrane rodoma „Con“. Kai užraktas nuo vaikų įjungtas, negalite keisti jokių programų, pasirinktos temperatūros, greičio ar pagalbinių funkcijų.
- Kai įjungtas užraktas nuo vaikų, anksčiau pasirinkta programa bus vykdoma toliau net jei pasirinkta kita programa su programos pasirinkimo rankenėle.

Norint įjungti užraktą nuo vaikų:

Paspauskite ir 3 sekundes palaikykite nuspaudę 2-ą papildomos funkcijos mygtuką. Laikant nuspaudę mygtuką 3 sekundes, atitinkamai pasirodys C03, C02 ir C01. Tada pasirodys „Con“, įspėdamas vartotoją, kad įjungiamas užraktas nuo vaikų. Jei paspausite bet kurį mygtuką arba pasuksite programos pasirinkimo rankenėlę, kol įjungtas vaikų užraktas, bus rodomas tas pats įspėjimas.

Norint išjungti užraktą nuo vaikų:

Programai veikiant paspauskite ir 3 sekundes palaikykite nuspaudę 2-ą papildomos funkcijos mygtuką. 3 sekundes laikant nuspaudus šį mygtuką ekrane atitinkamai pasirodys užrašai C03, C02 ir C01. Tuomet ekrane pasirodys užrašas „COF“, reiškiantis, kad apsaugos nuo vaikų užraktas yra išjungtas.



INFORMACIJA

- Be aukščiau aprašyto metodo, norėdami išjungti užraktą nuo vaikų, perjunkite programos pasirinkimo rankenėlę į Įjungimo/Išjungimo padėtį, kai neveikia jokia programa, ir pasirinkite kitą programą.
- Užraktas nuo vaikų nebus išjungtas nutrūkus elektros tiekimui ar atjungus maitinimą.

• Anti-Crease+ (Glamžymąsi Mažinanti Programa)

Paspaudus ir 3 sekundes palaikius nuspaustą 3-ą papildomos funkcijos mygtuką bus pasirinkta ši funkcija ir užsideds atitinkamos programos lemputė. Pasirinkus šią funkciją būgnas suksis iki aštuonių valandų, kad pasibaigus programai skalbiniai nesusiglamžytų. Per šias aštuonias valandas bet kada galima išjungti programą ir išimti skalbinius iš mašinos. Funkcijai išjungti tiesiog paspauskite bet kurį mygtuką arba pasukite programos pasirinkimo rankenėlę. Programos lemputė švies net jeigu išjungsite funkciją nuspaudę bet kurį mygtuką. Jeigu išjungsite funkciją pasukdami programos pasirinkimo rankenėlę, programos lemputė liks šviesti arba užges priklausomai nuo pasirinktos programos. Jeigu nepaspausite ir 3 sekundes nepalaikysite nuspaustą 3-ą papildomos funkcijos mygtuką, kad atšauktumėte funkciją, ji bus naudojama ir kitų skalbimo ciklų metu.

4.3.11 Pabaigos Laiko Reguliavimas

Pabaigos laiko reguliavimo funkcija leidžia atidėti programos pabaigos laiką iki 19 valandų. Šį laiką galima didinti intervalais po 1 valandą.



INFORMACIJA

- Nenaudokite skystos plovimo priemonės, jeigu pasirinkote pabaigos laiko reguliavimo funkciją. Ant drabužių gali likti dėmių.

1. Atidarykite pakrovimo dureles, sudėkite skalbinius ir įpilkite skalbimo priemonės ir t. t.
2. Pasirinkite skalbimo programą, temperatūrą, gręžimo greitį ir, jei reikia, papildomas funkcijas.
3. Paspauskite pabaigos laiko reguliavimo mygtuką ir pasirinkite pageidaujamą laiką.
4. Paspauskite paleidimo/pristabdymo mygtuką. Ekrane rodomas jūsų nustatytas atidėtas pabaigos laikas. Bus pradėtas atidėto pabaigos laiko atgalinis skaičiavimas. Ekrane šalia atidėto pabaigos laiko bus rodomas aukštyn ir žemyn judantis „_“ simbolis.



INFORMACIJA

- Jei programa nėra paleista, skalbinius į mašiną galite dėti per atidėtos pabaigos laiką.

5. Pasibaigus atgalinei atskaitai, ekrane rodoma pasirinktos programos trukmė. „_“ dings ir pasirinkta programa bus paleista.

Atšaukti atidėtos pabaigos funkciją

Jeigu atgalinės laiko atskaitos metu norite pakeisti laiką: Pasukite programos pasirinkimo rankenėlę, kad atšauktumėte pabaigos laiko atidėjimo funkciją, ir iš naujo nustatykite pageidaujamą laiką.

1. Paspauskite pabaigos laiko reguliavimo mygtuką. Pirmą kartą nuspaudus mygtuką programos trukmės laikas bus suapvalintas iki kito sveikojo skaičiaus. Kiekvienu kitu paspaudimu laikas bus didinamas po valandą.
2. Jeigu norite paankstinti atidėtą pabaigos laiką, spaudinėkite pabaigos laiko reguliavimo mygtuką, kol ekrane pasirodys pageidaujamas laikas.

Atšaukti atidėtos pabaigos funkciją

Jeigu norite atšaukti atgalinę pabaigos laiko atskaitą ir tuoj pat paleisti programą:

1. Programos pasirinkimo rankenėle nustatykite bet kurią kitą programą. Tokiu būdu atidėto pabaigos laiko funkcija bus išjungta. Nepertraukiamai žybcios pabaigos/atšaukimo lemputė.
2. Tuomet vėl pasirinkite programą, kurią norite paleisti.
3. Norėdami paleisti programą, paspauskite paleidimo/pristabdymo mygtuką.

4.3.12 Programos paleidimas

1. Norėdami paleisti programą, paspauskite paleidimo/pristabdymo mygtuką.
2. Pradės šviesti programos švieselė, rodanti, kad programa paleista.



INFORMACIJA

- Jei programos pasirinkimo metu per 10 minučių nepaleidžiama jokia programa arba nepaspaudžiamas joks mygtukas, ekrano lemputės išsijungs. Pasukus programos pasirinkimo rankenėlę arba paspaudus bet kokį mygtuką, ekrano lemputės vėl užsidegs.

4.3.13 Programos eiga

Programos eigą parodo programos sekimo indikatorius. Kiekvieno programos etapo pradžioje užsidegs atitinkama indikacinė lemputė.



INFORMACIJA

- Jeigu bus pasirinkta papildoma funkcija „Glamžymąsi mažinanti programa+“, kol šis etapas tęsis, švies „Pabaiga“ ir „Glamžymąsi mažinanti programa+“ LED lemputės.
- Norėdami užbaigti programą, kol yra vykdomas etapas „Glamžymąsi mažinanti programa+“, tiesiog paspauskite bet kurį mygtuką arba pasukite programos pasirinkimo rankenėlę.

Galite pakeisti pagalbines funkcijas, gręžimo greičio ir temperatūros nustatymus nesustabdydami programos eigos, programai veikiant. Norint tai padaryti, pakeitimas, kurį ketinate atlikti, privalo būti įvykdytas po esamo veikiančios programos etapo. Jeigu pakeitimas nėra tinkamas, 3 kartus sužybcios atitinkamos lemputės.



INFORMACIJA

- Jeigu mašina nepradeda gręžti skalbinių, galbūt programa veikia skalavimo sulaikymo režimu arba, susidarius per dideliu skalbinių pasiskirstymo mašinoje netolygumui, įsijungė automatinė gręžimo koregavimo sistema.

4.3.14 Durelių užraktas

Mašinos dureles užblokuoja užrakto sistema, kuri neleidžia atidaryti įkrovos durelių tais atvejais, kai vandens lygis nėra tinkamas.

Įjungus mašinos pristabdymo režimą, pradės žybcioti durelių lemputė. Skalbyklė tikrina viduje esančio vandens lygį. Jeigu lygis netinkamas, durelių lemputė užges ir dureles bus galima atidaryti po 1–2 minučių.

Jeigu lygis netinkamas, durelių lemputė lieka šviesti ir durelių atidaryti nebus galima. Jeigu privalote atidaryti dureles, kai durelių lemputė šviečia, privalote atšaukti esamą programą. Žr. „Programos atšaukimas“

Pakrovimo durelių atidarymas, jei nutrūktų elektros tiekimas



INFORMACIJA

- Jei nutrūktų elektros tiekimas, norėdami atidaryti pakrovimo dureles rankiniu būdu, galite naudoti pakrovimo durelių avarinę rankeną, esančią po siurblio filtro dangčiu.



ĮSPĖJIMAS!

- Kad išvengtumėte vandens išsiliejimo atidarę pakrovimo dureles, įsitikinkite, kad mašinoje nėra vandens. Vanduo gali būti karštas ir sukelti nudegimą.

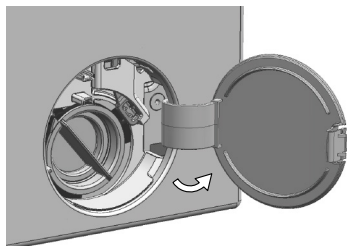

- Išjunkite ir atjunkite prietaisą iš tinklo.
- Atidarykite siurblio filtro dangtį.

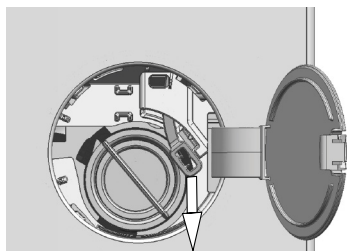

- Atleiskite įkrovos dureles avarine rankena, esančia filtro dangčio galinėje dalyje.
- Vieną kartą žemyn patraukite pakrovimo durelių avarinę rankeną ir atidarykite pakrovimo dureles.
- Jei pakrovimo durelės neatsidaro, bandykite dar kartą žemyn traukdami rankeną.
- Atidarę dureles, grąžinkite avarinę rankeną į pirminę padėtį.

4.3.15 Pasirinkimų keitimas paleidus programą

Mašinos perjungimas į pristabdymo režimą.

Paspauskite paleidimo/pristabdymo mygtuką, kad perjungtumėte mašiną į pristabdymo režimą, kai programa veikia. Pradės mirksėti vykdomos programos eigos indikacinė lemputė, nurodanti, kad mašina perjungta į pristabdymo režimą.

Be to, kai dureles jau galima atidaryti, kartu su programos etapo lempute užgęsta ir įkrovos durelių lemputė.

Pagalbinių funkcijų, gręžimo greičio ir temperatūros nuostatų pakeitimas

Priklausomai nuo vykdomo programos etapo, galite atšaukti arba įjungti papildomas funkcijas. Žr. „Papildomų funkcijų pasirinkimas“.

Taip pat galite pakeisti greičio ir temperatūros nustatymus. Žr. „Gręžimo greičio pasirinkimas“ ir „Temperatūros pasirinkimas“.



INFORMACIJA

- Jeigu pakeitimo atlikti negalima, 3 kartus sužybcios atitinkama lemputė.

Skalbinių pakrovimas ir išėmimas

1. Jei norite mašiną perjungti į pristabdymo režimą, paspauskite paleidimo/pristabdymo mygtuką. Žybcios atitinkamos programos eigos etapo, kuriame mašina buvo perjungta į pristabdymo režimą, lemputė.
2. Palaukite, kol galima bus atidaryti dureles.
3. Atidarykite dureles ir sudėkite arba išimkite skalbinius.
4. Uždarykite pakrovimo dureles.
5. Jeigu reikia, pakeiskite pagalbinių funkcijų, gręžimo greičio ir temperatūros nuostatas.
6. Norėdami paleisti mašiną, paspauskite mygtuką „Paleidimas/Pristabdymas“.

4.3.16 Programos atšaukimas

Norėdami atšaukti programą, pasukite programų pasirinkimo rankenėlę, kad pasirinktumėte kitą programą. Ankstesnė programa bus atšaukta. Be perstojo žybcios pabaigos/atšaukimo lemputė, įspėdama, kad programa yra atšaukta.

Pasukus programos pasirinkimo rankenėlę mašina išjungs programą, tačiau viduje esantis vanduo nebus išleistas. Kai pasirinksite ir paleisite naują programą, naujai pasirinkta programa bus paleista priklausomai nuo žingsnio, kuriame ankstesnė programa buvo atšaukta. Pvz., mašina gali įsipilti papildomo vandens arba toliau plauti viduje esančiu vandeniu.



INFORMACIJA

- Priklausomai nuo to, kuriame etape buvo atšaukta programa, jums gali tekti iš naujo pripilti skalbimo priemonės ir audinių minkštkliu.

4.3.17 Programos pabaiga

Pasibaigus programai ekrane bus rodoma „Pabaiga“.

1. Palaukite, kol durelių lemputė visiškai užges.
2. Pasukite programos pasirinkimo rankenėlę į įjungimo/išjungimo padėtį, kad išjungtumėte mašiną.
3. Ištraukite skalbinius ir uždarykite dureles. Dabar skalbyklė parengta kitam skalbimo ciklui.

4.3.18 Jūsų skalbyklė turi „Parengties režimo“ funkciją.

Jeigu įjungimo/išjungimo mygtuku įjungę mašiną nepaleisite jokių programos ar neatliksite jokių veiksmų arba jei pasirinktai programai pasibaigus maždaug 10 minučių neatliksite jokių kitų veiksmų, mašina automatiškai persijungs į energijos taupymo režimą. Jeigu mašinoje sumontuotas programos laiką rodantis ekranas, jis taip pat visiškai išsijungs. Pasukus programos pasirinkimo rankenėlę arba paspaudus bet kokį mygtuką, lemputės ir ekranas vėl ims šviesti kaip anksčiau. Išjungiant energijos taupymo režimą atliekami pasirinkimai gali keistis. Prieš paleisdami programą, patikrinkite, ar jūsų pasirinktos nuostatos yra tinkamos. Jeigu reikia, dar kartą pakeiskite. Tai nėra gedimas.

4.4 Techninė priežiūra ir valymas

Reguliariai valant, pailgėja gaminio naudojimo laikas ir sumažėja triukščių atvejų.

4.4.1 Skalbimo priemonių stalčiuko valymas

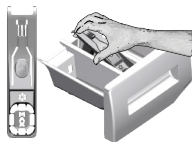

Reguliariai (kas 4–5 skalbimo ciklus), valykite skalbimo priemonės stalčiuką, kad jame nesikauptų skalbimo priemonės likučiai.

Pakelkite galinę sifono dalį, kad jį išimtumėte kaip parodyta.

Jeigu audinių minkštiklio skyriuje pradeda kauptis didesnis nei įprasta minkštiklio ir vandens mišinio kiekis, reikia išvalyti sifoną.

1. Spauskite sifono tašką audinių minkštiklio skyriuje ir traukite stalčiuką link savęs, kol ištrauksite.
2. Išplaukite skalbimo priemonių stalčiuką ir sifoną kriauklėje dideliame drungno vandens kiekyje. Norėdami, kad nuosėdų nepatektų ant rankų, mūvėkite pirštines ir valykite tinkamu šepetėliu.
3. Išvalę, vėl įdėkite stalčiuką ir patikrinkite, ar jis tinkamai užfiksuotas.

4.4.2 Durelių ir būgno valymas

Jeif gaminys turi būgno valymo programą, žr. Gaminio valdymas – programos.



Būgno valymo procesą kartokite kas 2 mėnesius.

Naudokite skalbyklėms tinkamas kalkių nuosėdų šalinimo priemones.



Po kiekvieno skalbimo patikrinkite, ar būgne neliko pašalinių daiktų.

Jeigu apačioje esančiame paveikslėlyje parodytos angos būtų užkimštos, atkimškite angas dantų krapštuku.

Metaliniai daiktai subraižys būgną, dėl ko jis pradės rūdyti. Rūdžių dėmes nuo būgno nuvalykite nerūdijančio plieno valikliu.

Nenaudokite plieno vatos arba vielinių šepetėlių. Jos gali sugadinti plastmasinius, chromuotus ir dažytus paviršius.

4.4.3 Korpuso ir valdymo skydelio valymas

Valykite mašinos korpusą muiluotu vandeniu arba neėsdinančia, švelnia, geline valymo priemone ir nušluostykite minkštu skudurėliu.

Valdymo skydelį valykite tik minkštu, drėgnu skudurėliu.

4.4.4 Vandens įleidimo filtrų valymas

Kiekviename mašinos užpakalinėje dalyje esančio vandens įleidimo sklendės gale bei kiekviename vandens įleidimo žarnos gale, prijungimo prie čiaupo vietoje, yra po filtrą. Šie filtrai neleidžia į mašiną patekti vandenyje esantiems svetimkūniams ir purvui. Filtras užsiteršus, juos reikėtų išvalyti.

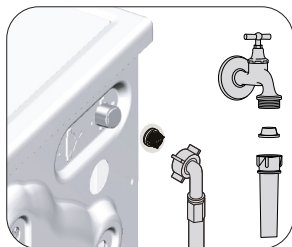

1. Užsukite čiaupus.
2. Ištraukite kaiščius iš vandens įleidimo žarnų, kad pasiektumėte vandens įleidimo vožtuvuose esančius filtrus. Nuvalykite juos tinkamu šepetėliu. Jeigu filtrai pernelyg purvini, išimkite juos, naudodami reples, ir išvalykite toliau nurodytu būdu.
3. Ištraukite filtrus su tarpikliais iš tiesiųjų vandens įleidimo žarnų dalių ir kruopščiai juos nuplaukite po tekančiu vandeniu.
4. Atsargiai vėl sumontuokite tarpiklius ir filtrus; užveržkite jų veržles rankomis.

4.4.5 Likusio vandens išleidimas ir siurblio filtro valymas

Išleidžiant skalbimo vandenį, šioje mašinoje įrengta filtrų sistema neleidžia į jos sraigto patekti kietiems daiktams, pavyzdžiui, sagoms, monetoms ir audinių pluoštams. Todėl vanduo išleidžiamas sklandžiai ir pailgėja siurblio naudojimo laikas.

Jeigu iš mašinos neišleidžiamas vanduo, gali būti užsikisęs siurblio filtras. Filtrą privaloma išvalyti kiekvieną kartą, kai tik jis užsikemša, arba kas 3 mėnesius. Norint išvalyti siurblio filtrą, pirma reikia išleisti vandenį.

Be to, prieš gabenant mašiną (pvz., persikraustant į kitą namą) ir esant šaltam orui, vandenį reikia visiškai išleisti.



DĖMESIO! Siurblio filtre likę pašaliniai daiktai gali jį sugadinti arba kelti triukšmą.

DĖMESIO! Jeigu gaminio nenaudosite, užsukite vandens čiaupą, atjunkite įvado žarną ir išleiskite vandenį iš mašinos, kad jis neužšaltų.

DĖMESIO! Po kiekvieno naudojimo užsukite vandens čiaupą, prie kurio yra prijungta vandens tiekimo žarna.

Norint išvalyti purviną filtrą ir išleisti vandenį:

1. Ištraukite mašinos kištuką iš maitinimo lizdo.



DĖMESIO! Mašinoje vandens temperatūra gali pakilti iki 90 °C. Norint neapsidenginti, filtrą privaloma valyti tada, kai vanduo mašinoje atvėsta.

2. Atidarykite filtro dangtelį.

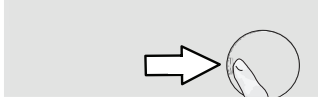

3. Atlikite toliau aprašytus veiksmus vandeniui išleisti.

Vandens išleidimas, kai gaminys neturi avarinio vandens išleidimo žarnos:

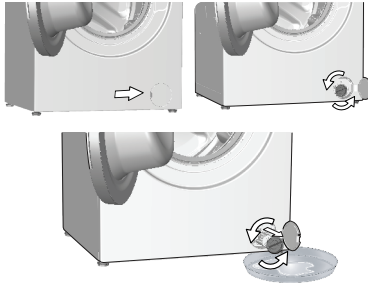

- Padėkite didelį indą priešais filtrą, kad į jį subėgtų iš filtro ištekėjęs vanduo.
- Sukite siurblio filtrą (prieš laikrodžio rodyklę), kol pradės tekėti vanduo. Nukreipkite vandens srovę į indą, kurį buvote padėjęs priešais filtrą. Šalia visuomet turėkite šluostę, kad galėtumėte sugerti ją išsiliejusį vandenį.
- Išleidę iš mašinos visą vandenį, sukdami visiškai ištraukite filtrą.

5 Gedimų šalinimas

Problema	Priežastis	Galimas sprendimo būdas
Uždarius dureles, programa nepasileidžia.	Nepaspaudėte paleidimo / pristabdymo / atšaukimo mygtuko. Jei įdėsite per daug skalbinių, gali būti sunku uždaryti dureles.	<ul style="list-style-type: none"> Paspauskite paleidimo / pristabdymo / atšaukimo mygtuką. Sumažinkite skalbinių kiekį ir įsitikinkite, kad durelės tinkamai uždarytos.
Programa nepasileidžia arba jos negalima pasirinkti.	Iškilus tiekimo problemai (pavyzdžiui, tinklo įtampa, vandens slėgis ir pan.), mašina gali būti persijungusi į savisaugos režimą.	<ul style="list-style-type: none"> Norėdami atšaukti programą, pasukite programų pasirinkimo rankenėlę, kad pasirinktumėte kitą programą. Ankstesnė programa bus atšaukta. (Žr. skyrių „Programos atšaukimas“)
Vanduo lieka mašinoje.	Gamybos metu, dėl kokybės kontrolės procesų, mašinoje gali būti likę vandens.	<ul style="list-style-type: none"> Tai nėra gedimas; vanduo nekenkia mašinai.
Programai prasidėjus įjungiamas budėjimo režimas arba mašina nepaima vandens.	Užsuktas čiaupas. Sulenкта vandens įleidimo žarna. Užsikimšo vandens įleidimo filtras. Galbūt neuždarytos įkrovos durelės. Gali būti netinkama vandens jungtis arba išjungtas vanduo (kai išjungtas vanduo, žybčioja plovimo arba skalavimo lemputės).	<ul style="list-style-type: none"> Atsukite čiaupus. Ištiesinkite žarną. Išvalykite filtrą. Uždarykite dureles. Patikrinkite vandens jungtį. Jei išjungtas vanduo, po to, kai bus atnaujintas vandens tiekimas, paspauskite Paleidimo / pristabdymo mygtuką, kad tęstumėte veikimą iš budėjimo režimo.
Iš mašinos neišleidžiamas vanduo.	Gali būti užkimštas arba persuktas vandens išleidimo filtras. Užsikimšo siurblio filtras.	<ul style="list-style-type: none"> Išvalykite arba ištiesinkite žarną. Išvalykite siurblio filtrą.
Mašina vibruoja arba kelia triukšmą.	Mašina gali būti nelygiai pastatyta. Ji siurblio filtrą gali būti pakliuvęs kietas daiktas. Gali būti neišsukti apsauginiai gabenimo varžtai. Mašinoje gali būti per mažai skalbinių. Mašinoje gali būti pridėta per daug skalbinių. Mašinoje gali būti atremta į kietą daiktą.	<ul style="list-style-type: none"> Pareguliuokite kojeles, kad mašina stovėtų lygiai. Išvalykite siurblio filtrą. Išsukite apsauginius gabenimo varžtus. Pridėkite į mašiną daugiau skalbinių. Sumažinkite skalbinių kiekį mašinoje arba išskirstykite skalbinius rankomis. Įsitikinkite, kad mašina nebūtų į nieką atremta.
Iš po skalbyklės teka vanduo.	Gali būti užkimštas arba persuktas vandens išleidimo filtras. Užsikimšo siurblio filtras.	<ul style="list-style-type: none"> Išvalykite arba ištiesinkite žarną. Išvalykite siurblio filtrą.
Paleidus programą, mašina netrukus išsijungė.	Mašina gali laikinai išsijungti sumažėjus įtampai.	<ul style="list-style-type: none"> Ji veiks toliau, kai įtampos lygis vėl taps normalus.
Mašina tuoj pat išleidžia ką tik įleistą vandenį.	Išleidimo žarna gali būti įrengta netinkamame aukštyje.	<ul style="list-style-type: none"> Prijunkite vandens išleidimo žarną, kaip aprašyta naudojimo instrukcijoje.
Skalbimo metu mašinoje nesimato vandens.	Vandens lygio iš skalbyklės išorės nesimato.	<ul style="list-style-type: none"> Tai nėra gedimas.
Nepavyksta atidaryti durelių.	Dėl mašinoje esančio vandens lygio įjungtas durelių užraktas. Mašina vykdo vandens pašildymą arba gręžimo ciklą. Įjungta vaikų saugos užrakto funkcija. Durelių užraktas bus išjungtas praėjus dviem minutėms po programos pabaigos.	<ul style="list-style-type: none"> Išleiskite vandenį, paleisdami vandens išleidimo arba gręžimo programą. Palaukite, kol programa bus baigta. Palaukite porą minučių, kol išsijungs durelių užraktas.
	Durelės gali užstrigti dėl jas veikiančio spaudimo.	<ul style="list-style-type: none"> Kad durelės atsipalaiduotų ir atsidarytų, paimkite už rankenėles, pastumkite, o tada - patraukite į save.

Problema	Priežastis	Galimas sprendimo būdas
Skalbinas trunka ilgiau, nei nurodyta naudojimo instrukcijoje. (*)	Per žemas vandens slėgis.	<ul style="list-style-type: none"> Mašina laukia, kol bus prileistas tinkamas vandens kiekis, kad skalbinas būtų atliktas kokybiškai, naudojant pakankamą vandens kiekį. Todėl pailgėja skalbimo laikas.
	Gali būti per maža įtampa.	<ul style="list-style-type: none"> Skalbimo laikas pailginamas, kad, esant žemai elektros įtampai, nepablogėtų skalbimo rezultatai.
	Gali būti žema įleidžiamo vandens temperatūra.	<ul style="list-style-type: none"> Esant šaltajam sezonui, vandens pašildymo laikas pailgėja. Skalbimo laikas taip pat gali būti pailgintas, kad būtų išvengta prastų skalbimo rezultatų.
	Gali būti padidintas skalavimų skaičius ir (arba) skalavimui skirtas vandens kiekis.	<ul style="list-style-type: none"> Mašina padidina skalavimui naudojamą vandens kiekį, kai skalbinius reikia gerai išskalauti, ir prireikus prideda papildomą skalavimo etapą.
	Naudojant per daug skalbimo priemonės, gali susidaryti per daug putų, todėl gali įsijungti automatinė putų sugėrimo sistema.	<ul style="list-style-type: none"> Naudokite rekomenduojamą kiekį skalbimo priemonės.
Nepaleidžiama programos atgalinė laiko atskaita. (Modeliuose su įrengtu ekranu) (*)	Laikmatis gali būti sustojęs įleidžiant vandenį.	<ul style="list-style-type: none"> Laikmatis nepradedą atgalinės laiko atskaitos, kol į mašiną nepripilamas tinkamas vandens kiekis. Mašina lauks, kol į ją bus pripiltas pakankamas vandens kiekis, kad dėl per mažo vandens kiekio nepablogėtų skalbimo rezultatai. Po to laikmatis vėl ims skaičiuoti laiką atgal.
	Laikmatis gali būti sustojęs šildymo etapo metu.	<ul style="list-style-type: none"> Laikmatis nepradedą atgalinės laiko atskaitos, kol mašinoje nepasiekiamą pasirinkta temperatūra.
	Laikmatis gali būti sustojęs gręžimo etapo metu.	<ul style="list-style-type: none"> Dėl būgne netolygiai pasiskirsčiusių skalbinių gali būti įsijungusi automatinė nesubalansuotų skalbinių aptikimo sistema.
Nepaleidžiama programos atgalinė laiko atskaita. (*)	Mašinoje skalbiniai gali būti pasiskirstę netolygiai.	<ul style="list-style-type: none"> Dėl būgne netolygiai pasiskirsčiusių skalbinių gali būti įsijungusi automatinė nesubalansuotų skalbinių aptikimo sistema.
Mašina neatlikta gręžimo. (*)	Mašinoje skalbiniai gali būti pasiskirstę netolygiai.	<ul style="list-style-type: none"> Dėl būgne netolygiai pasiskirsčiusių skalbinių gali būti įsijungusi automatinė nesubalansuotų skalbinių aptikimo sistema.
	Mašina negręš, jeigu nebus išleistas visas vanduo.	<ul style="list-style-type: none"> Patikrinkite filtrą ir vandens išleidimo žarną.
	Naudojant per daug skalbimo priemonės, gali susidaryti per daug putų, todėl gali įsijungti automatinė putų sugėrimo sistema.	<ul style="list-style-type: none"> Naudokite rekomenduojamą kiekį skalbimo priemonės.
Prastas skalbimo rezultatas: Skalbiniai papilkėja. (**)	Ilgą laiką naudotas nepakankamas skalbimo priemonių kiekis.	<ul style="list-style-type: none"> Naudokite rekomenduojamą skalbimo priemonės kiekį, pagal vandens kietumo lygį ir skalbinių kiekį.
	Skalbinas ilgą laiką vykdomas esant žemai temperatūrai.	<ul style="list-style-type: none"> Pasirinkite skalbiniams tinkamą vandens temperatūrą.
	Esant kietam vandeniui, naudojamas nepakankamas skalbimo priemonių kiekis.	<ul style="list-style-type: none"> Naudojant per mažą skalbimo priemonių kiekį esant kietam vandeniui, purvas kimba prie audinio ir laiku bėgant jis pilkėja. Tokį papilkėjimą labai sunku pašalinti. Naudokite rekomenduojamą skalbimo priemonės kiekį, pagal vandens kietumo lygį ir skalbinių kiekį.
	Pridėta per daug skalbimo priemonės.	<ul style="list-style-type: none"> Naudokite rekomenduojamą skalbimo priemonės kiekį, pagal vandens kietumo lygį ir skalbinių kiekį.

Problema	Priežastis	Galimas sprendimo būdas
Prastas skalbimo rezultatas: lieka dėmių arba skalbiniai neišskalbiami. (**)	Panaudotas nepakankamas skalbimo priemonės kiekis.	• Naudokite rekomenduojamą skalbimo priemonės kiekį, pagal vandens kietumo lygį ir skalbinių kiekį.
	J mašiną pridėta per daug skalbinių.	• Nepridėkite į mašiną per daug skalbinių. Vadovaukitės „Programų ir sąnaudų lentelėje“ pateiktais skalbinių kiekiais.
	Pasirinkta netinkama programa ir temperatūra.	• Pasirinkite skalbiniams tinkamą programą ir vandens temperatūrą.
	Naudojama netinkama skalbimo priemonės rūšis.	• Naudokite originalias skalbimo priemones, skirtas skalbimui mašinoje.
Prastas skalbimo rezultatas: pridėta per daug skalbimo priemonės.	Pridėta per daug skalbimo priemonės.	• Pilkite skalbimo priemonę į tinkamą skyrių. Nemaišykite baliklio su skalbimo priemone.
	Nereguliariai valomas būgnas.	• Reguliariai valykite būgną. Žr. 4.4.2.
Prastas skalbimo rezultatas: drabužiai turi nemalonų kvapą. (**)	Kvapai ir bakterijų sluoksniai gali susidaryti ant būgno dėl nuolatinio skalbimo esant žemai vandens temperatūrai ir (arba) pasirinkus trumpas programas.	• Po skalbimo palikite atidarytą skalbimo priemonės stalčių ir mašinos dureles. Tokiu būdu mašinos viduje nesusidarys bakterijoms dauginintis palanki drėgna aplinka.
Išbluko skalbinių spalvos. (**)	J mašiną pridėta per daug skalbinių. Naudojami sudrėkę skalbimo milteliai.	• Nepridėkite į mašiną per daug skalbinių.
	Pasirinkta per aukšta temperatūra.	• Skalbimo miltelius laikykite uždaroje pakuotėse sausoje, vėsioje vietoje.
Netinkamai išskalaujama.	Gali būti netinkamas naudojamos skalbimo priemonės kiekis, rūšis arba jos saugojimo sąlygos.	• Pasirinkite skalbiniams tinkamą programą ir vandens temperatūrą, pagal skalbinių rūšį ir jų nešvarumą laipsnį.
	Skalbimo priemonė supilta į netinkamą skyrelį.	• Naudokite skalbimui mašinoje ir Jūsų skalbiniams tinkamas skalbimo priemones. Skalbimo miltelius laikykite uždaroje pakuotėse sausoje, vėsioje vietoje.
	Užsikimšo siurblio filtras.	• Jeigu skalbimo priemonės pridedama į nuskalavimo skyrių, nors nuskalavimo ciklas nėra pasirinktas, mašina gali panaudoti šią skalbimo priemonę skalavimo arba minkštiklio paskirstymo metu. Pilkite skalbimo priemonę į tinkamą skyrių.
	Sulenкта vandens išleidimo žarna.	• Patikrinkite filtrą.
Išskalbti skalbiniai sustandėjo. (**)	Panaudotas nepakankamas skalbimo priemonės kiekis.	• Patikrinkite vandens išleidimo žarną.
	Skalbimo priemonė supilta į netinkamą skyrelį.	• Naudojant nepakankamą skalbimo priemonės kiekį esant kietam vandeniui, skalbiniai laikui bėgant gali sustandėti. Naudokite tinkamą skalbimo priemonės kiekį, pagal vandens kietumo lygį.
	Skalbimo priemonė gali būti sumaišyta su audinių minkštikliu.	• Jeigu skalbimo priemonės pridedama į nuskalavimo skyrių, nors nuskalavimo ciklas nėra pasirinktas, mašina gali panaudoti šią skalbimo priemonę skalavimo arba minkštiklio paskirstymo metu. Pilkite skalbimo priemonę į tinkamą skyrių.
Skalbiniai nekvepia audinių minkštikliu. (**)	Skalbimo priemonė supilta į netinkamą skyrelį.	• Nemaišykite audinių minkštiklio su skalbimo priemone. Išplaukite dalytuvą karštu vandeniu.
	Skalbimo priemonė gali būti sumaišyta su audinių minkštikliu.	• Jeigu skalbimo priemonės pridedama į nuskalavimo skyrių, nors nuskalavimo ciklas nėra pasirinktas, mašina gali panaudoti šią skalbimo priemonę skalavimo arba minkštiklio paskirstymo metu. Išplaukite dalytuvą karštu vandeniu. Pilkite skalbimo priemonę į tinkamą skyrių.
Skalbiniai nekvepia audinių minkštikliu. (**)	Skalbimo priemonė gali būti sumaišyta su audinių minkštikliu.	• Nemaišykite audinių minkštiklio su skalbimo priemone. Išplaukite dalytuvą karštu vandeniu.

Problema	Priežastis	Galimas sprendimo būdas
Skalbimo priemonių stalčiuje liko skalbimo priemonės. (**)	Skalbimo milteliai supilti į šlapią stalčiuoką.	<ul style="list-style-type: none"> Prieš supildami skalbimo miltelius, nusausinkite skalbimo priemonės stalčiuoką.
	Skalbimo milteliai sudrėko.	<ul style="list-style-type: none"> Skalbimo miltelius laikykite uždaroje pakuotėse sausoje, vėsioje vietoje.
	Per žemas vandens slėgis.	<ul style="list-style-type: none"> Patikrinkite vandens slėgį.
	Pilant nuskalavimui skirtą vandenį, sudrėko pagrindiniame skalbimo skyriuje esantys skalbimo milteliai. Užsikimšo skalbimo priemonių skyrelio angos.	<ul style="list-style-type: none"> Patikrinkite angas ir išvalykite jas, jei jos užsikimšę.
	Netinkamai veikia skalbimo priemonių stalčiuoko sklendės.	<ul style="list-style-type: none"> Iškvieskite įgaliosios techninio aptarnavimo tarnybos atstovą.
	Skalbimo priemonė gali būti sumaišyta su audinių minkštikliu.	<ul style="list-style-type: none"> Nemaišykite audinių minkštiklio su skalbimo priemone. Išplaukite dalytuvą karštu vandeniu.
	Nereguliarai valomas būgnas.	<ul style="list-style-type: none"> Reguliarai valykite būgną. Žr. 4.4.2.
Mašinoje susidaro per daug putų. (**)	Skalbyklėje naudojamas netinkamas skalbimo priemonių kiekis.	<ul style="list-style-type: none"> Naudokite skalbimo priemones, skirtas skalbimui mašinoje.
	Panaudotas per didelis skalbimo priemonės kiekis.	<ul style="list-style-type: none"> Naudokite tik pakankamą skalbimo priemonės kiekį.
	Netinkamomis sąlygomis laikomi skalbimo milteliai.	<ul style="list-style-type: none"> Laikykite skalbimo miltelius uždaroje, sausoje vietoje. Nelaikykite pernelyg šiltose vietose.
	Kai kurie akyti skalbiniai, pavyzdžiui, tiulis, gali sukelti pernelyg didelį putojimą.	<ul style="list-style-type: none"> Skalbdami tokius audinius, naudokite mažiau miltelių.
	Skalbimo priemonė supilta į netinkamą skyrelį. Per anksti panaudojamas audinių minkštiklis.	<ul style="list-style-type: none"> Pilkite skalbimo priemonę į tinkamą skyrių. Galbūt netinkamai veikia skalbimo priemonių dalytuvo sklendės. Iškvieskite įgaliosios techninio aptarnavimo tarnybos atstovą.
Iš skalbimo priemonės stalčiuoko bėga putas.	Pridėta per daug skalbimo priemonės.	<ul style="list-style-type: none"> Sumaišykite 1 valgomąjį šaukštą minkštiklio ir ½ l vandens bei įpilkite į pagrindinį skalbimo priemonės stalčiaus plovimo skyrių.
		<ul style="list-style-type: none"> Įpilkite į skalbyklę skalbimo miltelių, atsižvelgdami į tinkamas programas ir maks. skalbinių kiekį, nurodytą „Programų ir sąnaudų lentelėje“. Jeigu naudojate papildomas chemines priemones (dėmių naikiklius, baliklius ir pan.), skalbimo miltelių pilkite mažiau.
Programos pabaigoje skalbiniai lieka šlapi. (*)	Naudojant per daug skalbimo priemonės, gali susidaryti per daug putų, todėl gali įsijungti automatinė putų sugėrimo sistema.	<ul style="list-style-type: none"> Naudokite rekomenduojamą kiekį skalbimo priemonės.
(*) Skalbiniai mašinoje negrežiami tol, kol jie nėra tolygiai paskirstyti būgne, nes mašina gali sugesti arba apgadinti aplink ją esančius daiktus. Skalbinius reikėtų išskirstyti ir dar kartą išgrežti.		
(**) Nereguliarai valomas būgnas. Reguliarai valykite būgną. Žr. 4.4.2		
	DĖMESIO! Jeigu negalite pašalinti problemos, nors ir vadovaujėtės šime skyriuje pateiktais nurodymais, kreipkitės į pardavėją arba įgaliojoto techninio aptarnavimo centro atstovą. Niekada nebandykite patys taisyti neveikiančio gaminio.	

