



## **Šaldytuvas - Šaldiklis**

Naudojimo instrukcija

## **Ledusskapis - Saldētavu**

Lietošanas instrukcija

## **Kūlmik - Sūgavkūlmik**

Kasutusjuhend

## **Hladilno - Zamrzovalni**

Navodila za uporabo

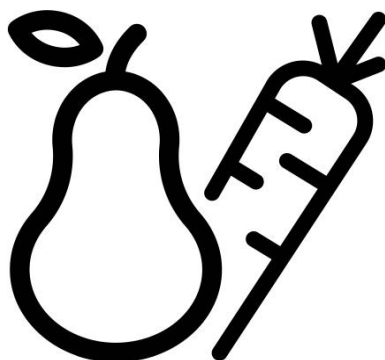

**RCNA366I40WN**

LT-LV-ET-SL



## **Pirmiausiai perskaitykite šią naudojimo instrukciją!**

Gerbiamas pirkėjų,

Mes tikimės, kad mūsų gaminys, kuris buvo sukurtas moderniose gamyklose ir kruopščiai patikrintas pagal griežtus kokybės kontrolės reikalavimus, veiksmingai ir ilgai jums tarnaus.

Prieš pradėdami naudoti šį gaminį, perskaitykite šią instrukciją ir išsaugokite ją, kad galėtumėte ja pasinaudoti ateityje. Jeigu atiduotumėte šį gaminį kam nors kitam, kartu atiduokite ir šią naudojimo instrukciją.

## **Naudojimo instrukcija padės jums greitai ir saugiai naudoti šį gaminį.**

- Prieš sumontuodami ir pradėdami naudoti šį gaminį, perskaitykite šį vadovą.
- Būtinai perskaitykite saugos instrukciją.
- Laikykite šį vadovą lengvai pasiekiamoje vietoje, nes juo dar gali tekti pasinaudoti.
- Perskaitykite su šiuo gaminiu pateiktus dokumentus.

Atsiminkite, kad ši naudojimo instrukcija taip pat gali būti taikytina keletui kitų modelių. Šioje instrukcijoje nurodyta, kuo skiriasi įvairūs modeliai.

## **Simbolių paaiškinimas**

### **Šiame vartotojo vadove naudojami šie simboliai:**

 Svarbi informacija arba naudingi patarimai.

 Įspėjimai apie pavojingas situacijas, keliančias pavojų gyvybei ir turtui.

 Įspėjimai apie elektros įtampą.



### ***DĒMESIO!***

Kad užtikrintumėte normalų jūsų šaldytuvo veikimą, kuris naudoja draugišką aplinkai šaldymo agentą R600a (užsidega tik tam tikromis sąlygomis) jūs privalote laikytis šių nurodymų:

- leiskite laisvai cirkuliuoti orui aplink prietaisą;
- nenaudokite jokių kitų priemonių, norėdami atitirpinti šaldytuvą ar šaldiklį, naudokite tik tas, kurias rekomenduoja gamintojas;
- nekeiskite šaldytuvo elektros grandinės;
- nenaudokite elektros prietaisų šaldytuvo viduje.

<b>1 Jūsų šaldytuvas</b>	<b>3</b>	<b>4 Pasiruošimas</b>	<b>10</b>
<b>2 Svarbūs įspėjimai dėl saugos</b>	<b>4</b>	<b>5 Šaldytuvo naudojimas</b>	<b>11</b>
Numatytoji naudojimo paskirtis .....	4	Indikatorių skydelis .....	11
Bendros saugos taisyklės .....	4	Durelių perstatymas .....	12
Gaminiams su vandens dalytuvu .....	6	Šviežių maisto produktų užšaldymas..	13
Apsauga nuo vaikų .....	6	Dvigubo aušinimo sistema: .....	13
WEEE Reglamento ir senų gaminių išmetimo taisyklių atitiktis .....	6	Užšaldytų maisto produktų saugojimo rekomendacijos .....	14
Informacija apie pakuotę .....	7	Atitirpinimas .....	14
HCA įspėjimas .....	7	Maisto produktų sudėjimas .....	14
Kaip taupyti elektros energiją .....	7	Informacija apie gilų užšaldymą .....	15
<b>3 Įrengimas</b>	<b>8</b>	Patarimai, kaip naudoti šviežio maisto skyrių .....	15
Į ką reikia atkreipti dėmesį vežant šaldytuvą .....	8	<b>6 Techninė priežiūra ir valymas</b>	<b>16</b>
Prieš įjungdami šaldytuvą .....	8	Plastikinių paviršių apsauga .....	16
Elektros prijungimas .....	8	<b>7 Trikčių šalinimas</b>	<b>17</b>
Pakuotės išmetimas .....	8		
Seno šaldytuvo išmetimas .....	9		
Pastatymas ir įrengimas .....	9		
Apšvietimo lempučių pakeitimas .....	9		
Kojelių reguliavimas .....	9		

# 1 Šaldytuvas

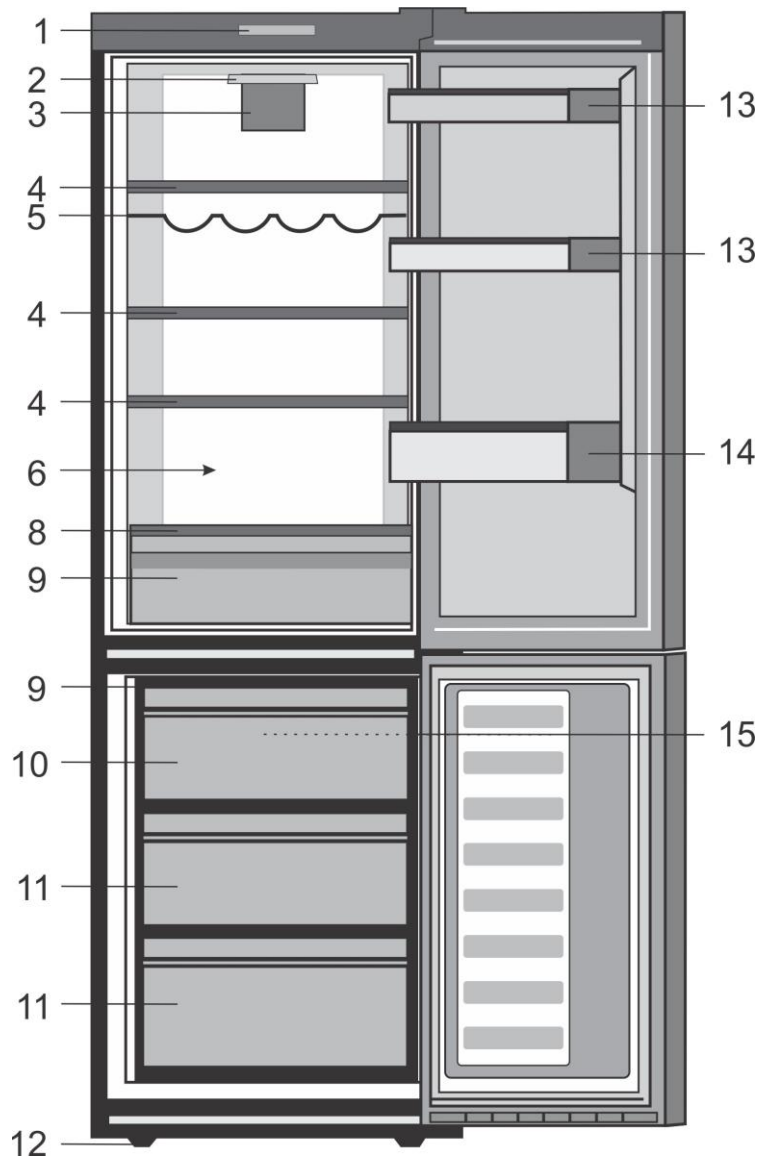

- |   |  |
|---|--|
| 1. Valdymo skydelis                               | 10. Greito užšaldymo skyrius                       |
| 2. Vidaus apšvietimo lemputė                      | 11. Skyriai užšaldytiems maisto produktams laikyti |
| 3. Šviežių maisto produktų šaldymo ventiliatorius | 12. Reguliuojama priekinė kojėlė                   |
| 4. Pritaikomos šaldytuvo lentynos                 | 13. Lentynos                                       |
| 5. Atrama vyno buteliams                          | 14. Lentyna buteliams                              |
| 6. 0° Zone  | 15. Šaldiklio ventiliatorius                       |
| 7. Daržovių ir vaisių stalčiaus dangtis           |  |
| 8. Daržovių ir vaisių stalčiai                    |  |
| 9. Ledo dėklas                                    |  |

**i** Šiame eksploataavimo vadove pateikti paveikslėliai yra orientacinio pobūdžio; gali būti, kad jie tiksliai nevaizduoja jūsų turimo gaminio. Jei jūsų turimame gaminyje nėra aprašomų dalių, tai reiškia, jog tai taikoma kitiems modeliams.

## 2 Svarbūs įspėjimai dėl saugos

Prašome atidžiai perskaityti toliau pateiktą informaciją. Nepaisant šios informacijos, galima susižaloti arba padaryti žalos turtui. Tuomet nebegalios jokia garantija ir gamintojo įsipareigojimai.

Originalios atsarginės dalys tiekiamos 10 metų nuo gaminio įsigijimo dienos.

### Numatytoji naudojimo paskirtis

- Šis gaminys skirtas naudoti atalpose ir uždaroje vietoje, pavyzdžiui, namuose;
- uždaroje darbo aplinkoje, pavyzdžiui, parduotuvėse ir biuruose;
- uždaroje apgyvendinimo vietoje, pavyzdžiui, ūkininkų gyvenamuosiuose namuose, viešbučiuose, pensionuose.
- Nenaudokite jo lauke.

### Bendri saugos reikalavimai

- Kai šį gaminį norėsite išmesti arba atiduoti į metalo laužą, rekomenduojama pasikonsultuoti su įgaliotomis tarnybomis ir institucijomis, kad sužinotumėte reikiamą informaciją.
- Jei kyla klausimų apie šaldytuvą arba atsiranda problemų, pasikonsultuokite su įgaliotais aptarnavimo specialistais. Šaldytuvo neardykite ir niekam neleiskite to daryti; tai galima daryti tik apie tai pranešus įgaliotiems aptarnavimo specialistams.
- Gaminiams su šaldiklio kamera; Ledų ir ledo kubelių nevalgykite vos juos išėmę į šaldiklio kameros! (Galite nušalti gerklę.)

- Gaminiams su šaldiklio kamera; Į šaldiklio kamerą nedėkite butelių ir skardinių su gėrimais. Antraip jie gali sprogti.
- Užšaldytų maisto produktų nelieskite rankomis – jie gali prilipti prie rankų.
- Prieš valydami arba atšildydami šaldytuvą, atjunkite jį nuo elektros tinklo.
- Šaldytuvui valyti ir šerkšniui šalinti negalima naudoti garų ir garinių valomųjų medžiagų. Garai gali pasiekti elektrines dalis ir sukelti trumpą jungimą arba elektros smūgį.
- Šaldytuvo dalių, pavyzdžiui, nuo spyrio apsaugančios plokštės arba durelių, nenaudokite kaip atramos ar laiptelio.
- Šaldytuvo viduje nenaudokite elektros prietaisų.
- Žiūrėkite, kad grėžimo ar pjovimo įrankiais nepažeistumėte dalių, kuriose cirkuliuoja aušinamasis skystis. Iš pradurtų garintuvo dujų kanalų, vamzdžių ilgintuvų arba paviršiaus dangų ištryškęs aušinamasis skystis gali suerzinti odą ir pažeisti akis.
- Jokiomis medžiagomis neuždenkite ir neužkimškite šaldytuvo ventiliacinių angų.
- Elektrinius prietaisus privalo taisyti tik įgaliotieji asmenys. Jei remontą vykdys nekompetentingi asmenys, naudotojui gali kilti pavojus.

- Įvykus trikdžiai, taip pat techninės priežiūros arba remonto metu šaldytuvui atjunkite elektros maitinimą – arba išsukite atitinkamą saugiklį, arba ištraukite prietaiso laido kištuką.
- Netraukite laikydami už laido – traukite laikydami už kištuko.
- Stiprius alkoholinius gėrimus stipriai užkimškite ir laikykite vertikaliaje padėtyje.
- Šaldytuve niekada nelaikykite flakonų su degiomis ir sprogiomis medžiagomis.
- Norėdami paspartinti atitirpinimo procesą, nenaudokite jokių mechaninių prietaisų ar kitų priemonių, išskyrus gamintojo rekomenduojamas.
- Šis prietaisas nėra skirtas naudoti asmenims (įskaitant vaikus) su fiziniais, jutimo ar protiniais sutrikimais arba asmenims, kurie turi nepakankamai patirties ir žinių naudoti šį prietaisą, nebent juos tinkamai prižiūrėtų (arba nurodytų, kaip naudoti šį prietaisą) už jų saugą atsakingas asmuo.
- Nenaudokite sugedusio šaldytuvo. Jeigu dėl ko nors nerimaujate, pasikonsultuokite su techninio aptarnavimo specialistais.
- Šaldytuvo elektros sauga garantuojama tik tuo atveju, jei jūsų name įrengta įžeminimo sistema atitinka standartus.
- Gaminį statyti vietoje, neapsaugotoje nuo lietaus, sniego, saulės ir vėjo, pavojinga elektros saugos požiūriu.
- Jeigu maitinimo kabelis būtų pažeistas, susisieki su įgaliotuoju techninio aptarnavimo centru, kad išvengtumėte pavojaus.
- Įrengimo metu draudžiama šaldytuvo maitinimo laido kištuką įkišti į sieninį lizdą – galite žūti arba patirti rimtą traumą.
- Šis šaldytuvus skirtas tik maisto produktams laikyti. Prietaiso negalima naudoti kitai paskirčiai.
- Etiketė, kurioje nurodomi techniniai gaminio duomenys, pritvirtinta vidinėje kairėje šaldytuvo pusėje.
- Niekada nejunkite šio šaldytuvo į elektros energijos taupymo sistemas; jos gali sugadinti šaldytuvą.
- Jeigu šaldytuve įrengta mėlyna kontrolinė lemputė, nežiūrėkite į mėlyną šviesą pro optinius prietaisus.
- Jeigu naudojate rankiniu būdu valdomą šaldytuvą, nutrūkus elektros tiekimui, prieš vėl jį įjungdami, palaukite bent 5 minutes.
- Atidavus šį gaminį kitiems, naujam gaminio savininkui reikia atiduoti ir šią naudojimo instrukciją.
- Gabendami šaldytuvą, stenkitės nepažeisti maitinimo kabelio. Sulenktas kabelis gali sukelti gaisrą. Ant maitinimo kabelio niekada nestatykite sunkių daiktų.
- Jungdami gaminį į maitinimo tinklą, nelieskite kištuko drėgnomis rankomis.

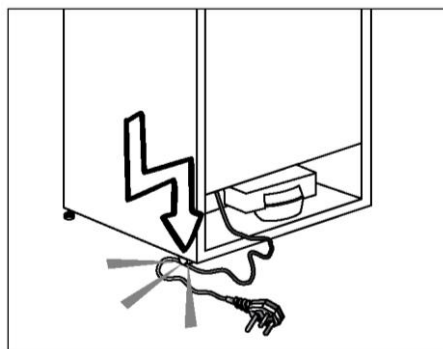

- Nejunkite šaldytuvo, jeigu sieninis lizdas yra atsilaisvinęs.
- Saugumo sumetimais nepukškite vandens tiesiai ant vidinių arba išorinių šio gaminio dalių.

- Nepurškite šalia šaldytuvo degių medžiagų, pavyzdžiui, propano dujų ir pan., nes kyla gaisro ir sprogimo pavojus.
- Nestatykite ant šaldytuvo indų su vandeniu, nes jeigu vanduo išsilies, gali kilti elektros smūgis arba gaisras.
- Neprikraukite į šaldytuvą per daug maisto produktų. Pridėjus per daug maisto produktų, atidarant arba uždarant šaldytuvo duris, jie gali iškristi ir sužeisti.
- Niekada nestatykite ant šaldytuvo daiktų, nes atidarius arba uždarius šaldytuvo dureles, jie gali nukristi.
- Šaldytuve negalima laikyti medžiagų, kurioms saugoti reikia tikslios temperatūros, pavyzdžiui, vakcinų, temperatūrai jautrių vaistų, mokslinių tyrimų medžiagų ir pan.
- Jeigu šaldytuvo ilgai nenaudojate, būtinai atjunkite jį nuo maitinimo tinklo. Dėl galimo maitinimo kabelio pažeidimo gali kilti gaisras.
- Elektros kištuką reikia reguliariai valyti sausu skudurėliu, kitaip gali kilti gaisras.
- Jeigu reguliuojamos kojelės netvirtai remsis į grindis, šaldytuvą gali judėti. Pereguliuokite reguliuojamas kojeles, kad jos tinkamai remtųsi į grindis ir šaldytuvą nejudėtų.
- Nešdami šaldytuvą, nelaikykite jo už durų rankenos. Kitaip ji gali nulūžti.
- Jeigu šį gaminį reikia statyti prie kito šaldytuvo arba šaldiklio, tarp prietaisų būtina palikti bent 8 cm tarpą. Kitaip gretimos šoninės sienelės gali pradėti rasoti.

## Gaminams su vandens dalytuvu;

Slėgis vandentiekio vamzdyje turi būti ne mažesnis nei 1 baras. Slėgis vandentiekio vamzdyje turi būti ne didesnis nei 8 barai.

- Naudokite tik geriamąjį vandenį.

## Apsauga nuo vaikų

- Jeigu durelės rakinamos spyna, laikykite raktą vaikams nepasiekiamoje vietoje.
- Privaloma prižiūrėti mažus vaikus, kad jie nežaistų su šiuo buitiniu prietaisu.

## WEEE Reglamento ir senų gaminių išmetimo taisyklių atitiktis



Ant prietaiso arba pakuotės esantis simbolis nurodo, kad su šiuo prietaisu negalima elgtis kaip su buitėmis šiukšlėmis. Jį reikia atiduoti į atitinkamą surinkimo punktą, kuriame elektros ir elektronikos prietaisai būtų perdirbtas. Tinkamai išmesdami šį gaminį, prisidėsite prie apsaugos nuo galimo neigiamo poveikio aplinkai ir žmonių sveikatai, kuris gali būti padarytas šį gaminį netinkamai išmetant. Dėl išsamesnės informacijos apie šio gaminio perdirbimą, prašom kreiptis į savo miesto valdžios instituciją, buitinių atliekų išvežimo tarnybą arba parduotuvę, kurioje pirkote šį prietaisą.



## Informacija apie pakuotę

Šio gaminio pakavimo medžiagos pagamintos iš pakartotinai panaudojamų medžiagų, atsižvelgiant į mūsų nacionalinius aplinkosaugos reglamentus. Neišmeskite pakavimo medžiagų kartu su kitomis buitinėmis atliekomis arba kitomis šiukšlėmis. Išmeskite pakavimo medžiagas į tam skirtą vietos atliekų surinkimo punktą.

### Nepamirškite...

Visų medžiagų perdirbimas turi didelės įtakos tausojant gamtos ir mūsų šalies išteklius.

Jei pakavimo medžiagas norite atiduoti perdirbti, kreipkitės į aplinkosaugos institucijas arba vietos valdžios įstaigas, kur jums bus suteikta daugiau informacijos.

## HCA įspėjimas

### Jeigu gaminyje įrengta aušinimo sistema, kurioje naudojama R600a:

Šios dujos lengvai užsiliepsnoja. Todėl būkite atsargūs, kad eksploataavimo ir transportavimo metu nepažeistumėte aušinimo sistemos ir vamzdžių.

Pažeidimo atveju, saugokite gaminį nuo galimų liepsnos šaltinių, nuo kurių gaminys galėtų užsidegti, ir vėdinkite patalpą, kurioje stovi šis prietaisas.

Gaminyje naudojamų dujų rūšis nurodyta techninių gaminio duomenų etiketėje, kuri yra pritvirtinta vidinėje kairėje šaldytuvo pusėje.

Niekuomet nedeginkite šio gaminio.

## Kaip taupyti elektros energiją

- Nelaikykite šaldytuvo durelių atidarytų ilgą laiką.  
Į šaldytuvą nedėkite karšto maisto arba gėrimų.
- Į šaldytuvą nedėkite pernelyg daug maisto produktų, kad nebūtų kliudoma viduje cirkuliuoti orui.
- Šaldytuvo nestatykite vietoje, kur šviečia tiesioginiai saulės spinduliai arba arti šilumą skleidžiančių prietaisų, pavyzdžiui, orkaičių, indaplovių arba radiatorių. Šaldytuvą statykite bent 30 cm atstumu nuo šilumos šaltinių ir bent 5 cm atstumu nuo elektrinių viryklių.
- Maisto produktus laikykite uždaruose induose.
- Gaminiuose su šaldymo kamera; išėmę šaldiklio lentyną arba stalčių, šaldiklio kameroje galite laikyti maksimalų produktų kiekį. Paskelbtosios šaldytuvo energijos sąnaudos nustatytos išėmus šaldiklio kameros lentyną arba ištraukus stalčių ir sudėjus maksimalų leistiną produktų kiekį. Ant lentynos arba stalčiuje galima saugiai laikyti užšaldyti skirtus produktus, atsižvelgiant į jų formą ir dydį.
- Atšildant šaldytus maisto produktus šaldytuvo skyriuje, bus ir taupoma energija, ir išsaugoma maisto kokybė.

 Jei informacija yra pateikti vartotojo vadove nėra atsižvelgiama, gamintojas neprisiimkite jokios atsakomybės už tai.

⚠ Nesivadovaujant šioje naudojimo instrukcijoje pateikta informacija, gamintojas nepriima atsakomybės už jokią patirtą žalą.

#### Į ką reikia atsižvelgti vežant šį šaldytuvą

1. Šaldytuvas privalo būti atjungtas nuo elektros tinklo. Prieš vežant šaldytuvą, jis turi būti ištuštintas ir išvalytas.
2. Prieš šaldytuvą supakuojant, jame esančias lentynas, papildomas dalis, daržovių stalčius ir kt. būtina pritvirtinti lipnia juosta, kad šios dalys nesikratytų. Pakuotės medžiagas būtina sutvirtinti storomis juostomis ir tvirtomis virvėmis; būtina paisyti ant pakuotės pateiktų transportavimo instrukcijų.
3. Originalias pakuotės medžiagas ir pustpalstį derėtų saugoti ateičiai, jei šaldytuvą prireiktų transportuoti arba perkelti.

#### Prieš įjungdami šaldytuvą

Prieš pradėdami naudoti šį šaldytuvą, patikrinkite toliau nurodytus dalykus:

1. Vidų valykite vadovaudamiesi nurodymais, pateiktais skyriuje „Techninė priežiūra ir valymas“.
2. Įjunkite šaldytuvo kištuką į elektros lizdą. Atidarius šaldytuvo dureles, užsidega vidinio apšvietimo lemputė.
3. Įsijungus kompresoriui, bus girdimas garsas. Ar kompresorius veikia, ar ne, šaldytuvo sistemoje hermetiškai uždarytas skystis ir dujos taip pat gali kelti silpnus garsus – tai visiškai normalu.
4. Priekiniai šaldytuvo kraštai gali įšilti. Tai normalu. Šios vietos turi būti šiltos tam, kad nesusidarytų kondensacija.

#### Elektros prijungimas

Prijunkite gaminį prie įžeminto lizdo su tinkamos kategorijos saugikliu. Svarbu

Elektros prijungimą būtina atlikti atsižvelgiant į savo šalies reglamentus.

- Atlikus elektros instaliaciją, elektros kištukas turi būti lengvai pasiekiamas.
- Šaldytuvo elektros sauga garantuojama tik tuo atveju, jei jūsų name įrengta įžeminimo sistema atitinka standartus.
- Gaminio kairėje vidinėje pusėje esančioje etiketėje nurodyta įtampa privo atitikti Jūsų namų elektros tinklo įtampą.
- **Prijungimui negalima naudoti ilginimo laidų ir skirstytuvų.**

⚠ Pažeistą maitinimo laidą privalo pakeisti kvalifikuotas elektrikas.

⚠ Negalima naudoti buitinio prietaiso, kol nebus pataisytas jo laidas! Kyla elektros smūgio pavojus!

#### Pakuotės išmetimas

Pakavimo medžiagos gali kelti pavojų vaikams. Laikykite pakavimo medžiagas vaikams nepasiekiamoje vietoje arba išmeskite jas, išrūšiuodami pagal atliekų rūšiavimo nurodymus, pateiktus vietos valdžios įstaigų. Neišmeskite kartu su įprastomis buitinėmis atliekomis – atiduokite į vietos valdžios įstaigų įrengtus pakuočių surinkimo punktus.

Šaldytuvo pakavimo medžiagos yra pagamintos iš pakartotinai panaudojamų medžiagų.

## Seno šaldytuvo išmetimas

Seną šaldytuvą išmeskite taip, kad nebūtų daroma žala aplinkai.

- Kaip išmesti šį šaldytuvą, galite sužinoti iš savo įgaliotojo pardavimo atstovo arba savo savivaldybės atliekų surinkimo punkte.

Prieš išmesdami šaldytuvą, nupjaukite elektros kištuką ir, jei durys turi kokių nors užraktų, sugadinkite juos, kad nekiltų pavojų vaikams.

## Pastatymas ir instaliacija

⚠ Jei patalpos, kurioje bus įrengiamas šaldytuvas, įėjimas nėra pakankamai platus, kad pro jį būtų galima įnešti šaldytuvą, iškvieskite įgaliotus aptarnavimo darbuotojus, kad jie nuimtų šaldytuvo dureles ir jį pro įėjimą įneštų šonu.

1. Šaldytuvą įrenkite tokioje vietoje, kur jį būtų lengva eksploatuoti.
2. Šaldytuvą statykite atokiai nuo šilumos šaltinių, drėgnų vietų ir tiesioginių saulės spindulių.
3. Tam, kad šaldytuvas efektyviai veiktų, aplink jį turi būti tinkama oro ventiliacija. Jei šaldytuvą reikia statyti sienos nišoje, nuo šaldytuvo iki lubų ir iki sienų turi būti mažiausiai 5 cm tarpas. Nestatykite savo gaminio ant tokių medžiagų kaip kilimėliai ar kiliminė danga.
4. Tam, kad nekiltų vibracija, šaldytuvą statykite ant lygaus grindų paviršiaus.

## Apšvietimo lempučių pakeitimas

Jei reikia pakeisti šaldytuvo apšvietimo lempuotę/šviesos diodą, kreipkitės į artimiausią įgaliotąjį techninės priežiūros centrą.

Šajā ierīcē izmantotā lampa nav piemērota istabu apgaismojumam. Šīs lampas mērķis ir padarīt pārtikas produktu ievietošanu ledusskapī/saldētavā drošu un ērtu. Šajā ierīcē izmantotajām lampām ir jāspēj funkcionēt ekstrēmās fiziskos apstākļos, piemēram, temperatūrā, kas nepārsniedz  $-20^{\circ}\text{C}$ .

## Kojeliu reguliavimas

Jei šaldytuvas stovi nelygiai; jį galite išlyginti sukdam priekines kojeles, kaip pavaizduota toliau esančiame paveikslėlyje. Kampas, kurioje yra kojelė, nuleidžiamas kojelę sukant juodos rodyklės kryptimi ir pakeliamas kojelę sukant priešinga kryptimi. Šį darbą atlikti bus lengviau, jei ką nors pasikviesite į pagalbą, kad šiek tiek kilstelėtų šaldytuvą.

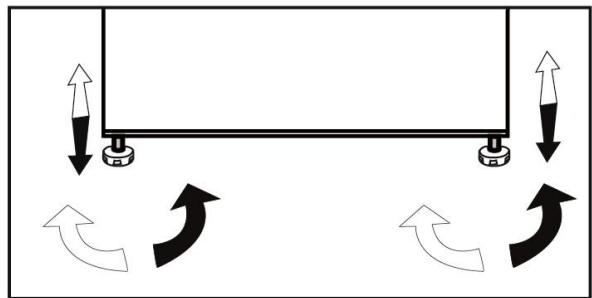

- Šaldytuvą reikia įrengti mažiausiai 30 cm atstumu nuo šilumos šaltinių, pavyzdžiui, viryklės viršaus, orkaitių, centrinio šildymo radiatorių bei viryklių, ir mažiausiai 5 cm atstumu nuo elektrinių orkaitių; nestatykite jo tiesioginiuose saulės spinduliuose.
- Patalpos, kur įrengiamas šaldytuvas, aplinkos temperatūra turi būti ne žemesnė negu 10°C. Šaldytuvo nerekomenduojama eksploatuoti esant žemesnei temperatūrai, nes jo veikimo efektyvumas taps prastesnis.
- Rūpinkitės šaldytuvo vidaus švara.
- Jei du šaldytuvai įrengiami vienas šalia kito, tarp jų turi būti mažiausiai 2 cm atstumas.
- Šaldytuvą pradėję eksploatuoti pirmą kartą, pirmąsias šešias valandas prašom paisyti tokių instrukcijų:
- Nedarinėkite dažnai durelių.
- Šiuo periodu šaldytuve turi nebūti maisto produktų.
- Neišjunkite šaldytuvo iš maitinimo tinklo. Jei nutrūktų elektros tiekimas, žr. skyriuje „Kokių veiksmų imtis prieš iškviečiant įgaliotus aptarnavimo specialistus“ pateiktus įspėjimus.
- Originalias pakuotės medžiagas ir pustpalstį derėtų saugoti ateičiai, jei šaldytuvą prireiktų transportuoti arba perkelti.

## 5 Šaldytuvo naudojimas

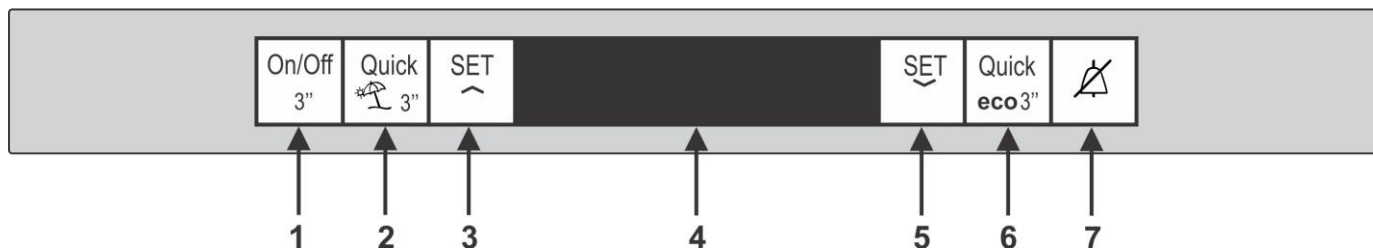

### Indikatorių skydelis

Indikatorių skydelyje galite nustatyti temperatūrą ir valdyti kitas, su gaminiu susijusias, funkcijas.

#### 1. ĮJUNGIMO / IŠJUNGIMO



##### MYGTUKAS

Nuspaudę ir palaikę šį mygtuką 3 sekundes, išjungti šaldytuvą, dar kartą nuspaudę ir palaikę 3 sekundes, įjungsite šaldytuvą.

#### 2. SPARČIOJO ŠALDYMO MYGTUKAS



Tai „Quick Fridge“ funkcijos mygtukas. Šią funkciją galima naudoti įdėjus į šaldytuvo skyrių maistą, kurį reikia greitai atšaldyti. Nuspaudus ir palaikius 3 sekundes, šaldytuvus persijungia į atostogų režimą. Kai aktyvi atostogų funkcija, šaldytuvo skyriaus temperatūros indikatoriuje rodoma „-“ ir šaldytuvo skyrius aktyviai nešaldomas.

#### 3. ŠALDYMO NUSTATYMO



##### MYGTUKAS

Šiuo mygtuku galite pasirinkti palaipsniui keisti šaldytuvo skyriaus temperatūrą nuo mažiausios iki didžiausios.

#### 4. SKYSTŪJŲ KRISTALŲ EKRANAS



#### 5. ŠALDIKLIO NUSTATYMO MYGTUKAS



Šiuo mygtuku galite pasirinkti palaipsniui keisti šaldiklio skyriaus temperatūrą nuo mažiausios iki didžiausios.

#### 6. SPARČIOJO UŽŠALDYMO MYGTUKAS



Tai mygtukas „Quick Frezze“ funkcijos, kuri skirta naudoti įdėjus į šaldiklio skyrių šviežią maistą, skirtą laikyti. Nuspaudus ir palaikius 3 sekundes, šaldytuvus persijungia į ekonominį režimą. Ekonomiškiausiu režimu šaldytuvus pradės veikti mažiausiai po 6 valandų ir, kai funkcija bus aktyvi, įsijungs ekonomišką naudojimo indikatorius.

#### 7. ALIARMO IŠJUNGIMO MYGTUKAS



Elektros energijos trikties / aukštos temperatūros aliarmo atveju, patikrinę šaldiklio skyriuje esantį maistą, paspauskite aliarmo išjungimo mygtuką, kad pašalintumėte įspėjimą.

**i** \*Pasirinktinai: Šioje naudojimo instrukcijoje pateikti skaičiai yra apytiksliai ir gali ne visiškai atitikti jūsų gaminį. Jei su gaminiu negavote tam tikrų dalių, informacija gali būti susijusi su kitais modeliais.

# Durelių perstatymas

Veiksmus atlikite eilės tvarka

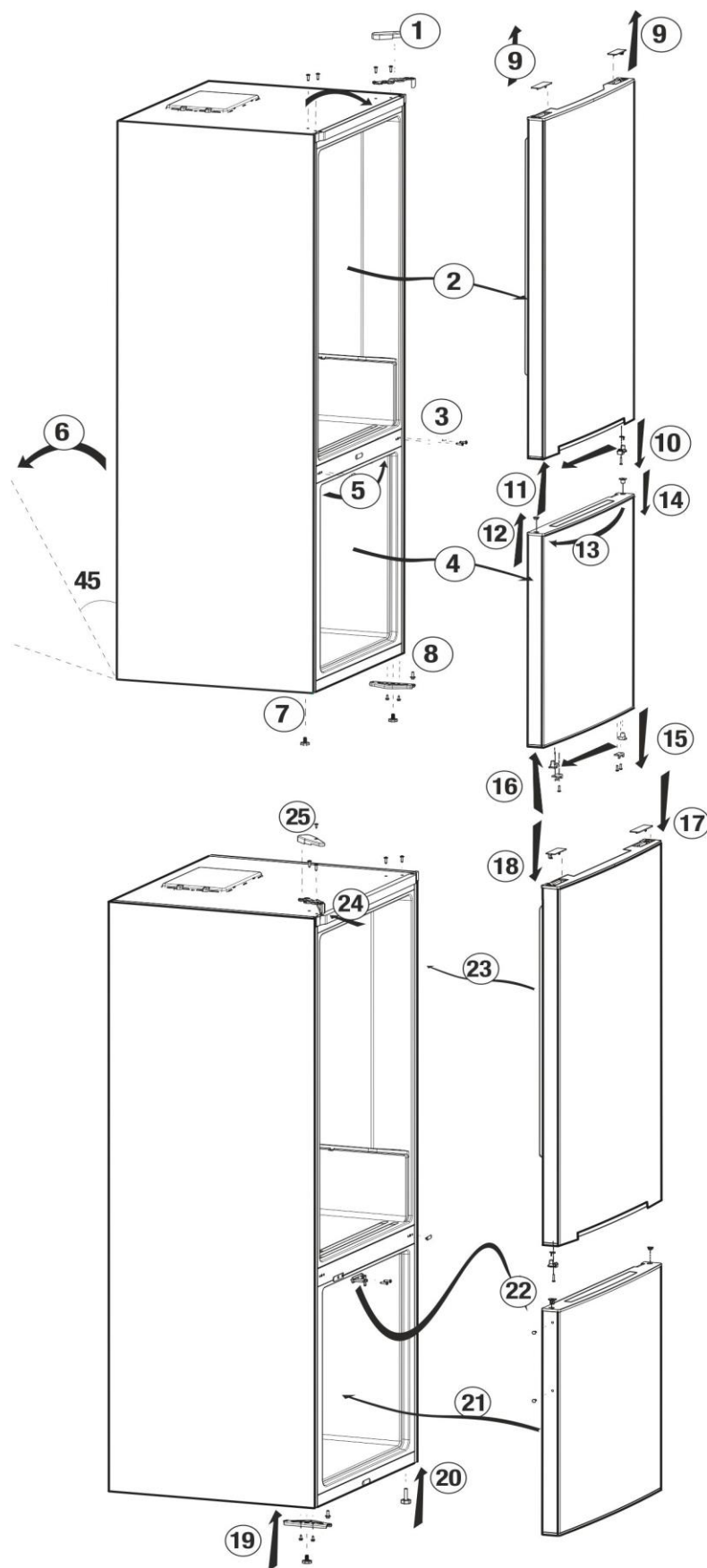

## Šviežių maisto produktų užšaldymas

- Prieš dedant maisto produktus į šaldytuvą, rekomenduojama juos suvynioti arba uždengti.
  - Prieš dedant karštą maistą į šaldytuvą, jį reikia atvėsinti iki kambario temperatūros.
  - Maisto produktai, kuriuos norite užšaldyti, turi būti švieži ir geros kokybės.
  - Maisto produktus reikia padalyti porcijomis atsižvelgiant į šeimos suvartojimo per dieną normą arba valgio normą.
  - Maisto produktus būtina supakuoti į oro nepraleidžiančius paketus, kad jie neišdžiūtų, net jei jie bus laikomi trumpą laiką.
  - Pakavimo medžiagos turi būti atsparios šalčiui, drėgmei, nepraleisti oro. Maisto pakavimo medžiagos turi būti privalo būti pakankamai storos ir tvirtos. Antraip, jeigu pakuotė bus pradurta, maistas peršals ir sukietės. Norint saugiai laikyti maistą, svarbu, kad pakuotė būtų sandariai uždaryta.
  - Užšaldytus maisto produktus atšildžius, juos reikia iš karto suvartoti; jų negalima užšaldyti pakartotinai.
  - Įdėjus šiltą maistą į šaldiklio kamerą, šaldymo sistema nepertraukiamai veikia tol, kol maistas visiškai užšaldomas.
  - Norėdami pasiekti geriausių rezultatų, laikykitės šių instrukcijų.
- 1.** Vienu metu neužšaldykite pernelyg didelio maisto kiekio. Maisto kokybė geriausiai išsaugojama tada, kai jis yra visas užšaldomas kaip įmanoma greičiau.
  - 2.** Ypač svarbu pasirūpinti, kad nesumaišytumėte šviežių ir jau užšaldytų maisto produktų.
  - 3.** Įsitikinkite, ar žali maisto produktai neliečia pagamintų produktų, esančių šaldytuve.

- 4.** Maksimalų šaldytų maisto produktų kiekį galima sudėti nenaudojant stalčių, esančių šaldiklio kameroje. Šio prietaiso energijos sąnaudos apskaičiuotos visiškai prikrovus šaldiklio kameros lentynas, nenaudojant stalčių.
- 5.** Pradiniam maisto produktų užšaldymui primygtinai rekomenduojama naudoti viršutinę lentyną.

## Dvigubo aušinimo sistema:

Šiame šaldytuve įrengtos dvi atskiros aušinimo sistemos, skirtos atskirai vėsinti šviežių maisto produktų skyrių ir šaldiklio kamerą. Todėl oras šviežių maisto produktų skyriuje ir šaldiklio kameroje nesusimaišo. Naudojant šias dvi atskiras aušinimo sistemas, maistas yra ataušinamas daug greičiau nei kituose šaldytuvuose. Atskiruose skyriuose esantys kvapai nesusimaišo. Be to, papildomai sutaupoma energijos, nes atšildymas atliekamas atskirai.

Šaldiklio skyriaus nustatymas	Šaldytuvo skyriaus nustatymas	Paaiškinimai
-18°C	4°C	Tai normali rekomenduojama nuostata.
-20, -22 arba -24 °C	4°C	Šias nuostatas rekomenduojama nustatyti tada, kai aplinkos temperatūra viršija 30 °C.
Greitasis užšaldymas	4°C	Šią nuostatą naudokite tada, kai per trumpą laiką norite užšaldyti maisto produktus. Rekomenduojama naudoti mėsos ir žuvų produktams kokybiškai saugoti.
-18°C arba žemesnė	2°C	Šią nuostatą nustatykite, jei manote, kad šaldytuvo skyriuje nepakankamai vėsu, nes aplinkos temperatūra pernelyg aukšta arba todėl, kad pernelyg dažnai atidaromos ir uždaromos durelės.
-18°C arba žemesnė	Greitas šaldymas šaldytuve	Šią nuostatą naudokite tada, kai šaldytuvo skyriuje prikrauta pernelyg daug produktų arba jei norite greitai atšaldyti maisto produktus. Rekomenduojama įjungti greito šaldymo šaldytuve funkciją 4-8 valandas prieš sudedant maistą į šaldytuvą.

## Užšaldytų maisto produktų saugojimo rekomendacijos

- Parduotuvėje įsigytus iš anksto supakuotus užšaldytus maisto produktus reikia laikyti paisant užšaldytų maisto produktų gamintojo instrukcijų, taikomų laikymui užšaldytų maisto produktų laikymo skyriuje.

- Tam, kad būtų išsaugota užšaldytų maisto produktų gamintojo ir maisto produktų pardavėjo užtikrinama aukšta kokybė, reikia atminti tokius dalykus:

1. Nusipirktus paketus į šaldiklį reikia sudėti kuo skubiau.
2. Patikrinkite, ar ant produktų pakuočių užklijuotos etiketės ir nurodyta data.
3. Būtina paisyti į ant pakuotės nurodytą „Suvartoti iki“ arba „Geriausias iki“ datų.

## Atitirpinimas

Šaldiklio kamera atšyla automatiškai.

## Kokius maisto produktus galima

aldiklio skyriaus lentynos	Įvairūs šaldyti maisto produktai, pavyzdžiui, mėsa, žuvis, ledai, daržovės ir kt.
Kiaušinių	Kiaušiniai
Šaldytuvus jutiklio lentynos	Maistas keptuvėse, uždengtose lėkštėse ir uždaruose induose
Šaldytuvo skyriaus durelių lentynos	Nedidelės apimties ir supakuoti maisto produktai bei gėrimai (pavyzdžiui, pienas, sultys ir alus)
Daržovių	Daržovės ir vaisiai
Šviežių produktų atvėsimo skyrius	Kulinarijos produktai (sūris, sviestas, saliamis ir pan.)



## Informacija apie gilų užšaldymą

Tam, kad maisto produktai būtų geros kokybės, kai jie įdedami į šaldiklį, juos reikia užšaldyti kiek įmanoma greičiau.

TSE (užkrečiamųjų spongiforminių encefalopatijų) normos reikalauja (pagal tam tikras matavimo sąlygas), kad esant 32 °C aplinkos temperatūrai šaldytuvą su 4,5 kg maisto produktų sušaldytų iki -18 °C arba žemesnės temperatūros per 24 valandas kiekvienam 100 litrų šaldiklio tūriui.

Maisto produktus laikyti ilgą laiką galima tik tuo atveju, jei temperatūra yra -18 °C arba žemesnė.

Maisto produktai lieka švieži daugelį mėnesių (giliai užšaldyti esant -18 °C arba žemesnei temperatūrai).

### ISPĖJIMAS! ⚠

- Maisto produktus reikia padalyti porcijomis atsižvelgiant į šeimos suvartojimo per dieną normą arba valgio normą.
- Maisto produktus būtina supakuoti į oro nepraleidžiančius paketus, kad jie neišdžiūtų, net jei jie bus laikomi trumpą laiką.

Pakuojant būtina į tokias medžiagas:

- Šalčiui atspari lipni juosta
- Lipni etiketė
- Guminiai žiedai
- Ra iklis

Maisto produktų pakavimo medžiagos turi būti neplyštančios ir atsparios šalčiui, drėgmei, nepraleisti kvapų, atsparios aliejams ir rūgštims.

Užšaldomi maisto produktai neturi liestis su anksčiau užšaldytais produktais, kad pastarieji iš dalies neatšiltų. Atšilusį maistą privaloma tuoj pat sunaudoti – jo negalima vėl užšaldyti.

## Patarimai, kaip naudoti šviežio maisto skyrių

### \*pasirinktina

- Nedėkite maisto produktų į šviežio maisto skyrių prie temperatūros jutiklio. Maisto produktai neturi užstoti jutiklio, kad šviežio maisto skyriuje būtų palaikoma ideali temperatūra.
- Nedėkite į prietaisą karšto maisto.

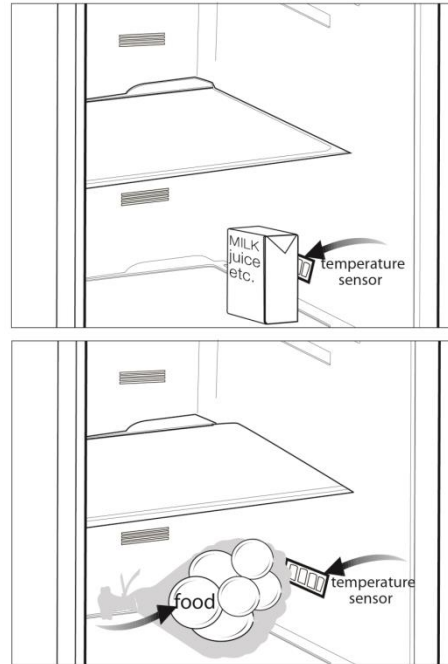

- ⚠ Valymui niekada nenaudokite benzino, benzolo arba panašių medžiagų.
- ⚠ Prieš valymą rekomenduojama išjungti buitinį prietaisą iš maitinimo tinklo.
- ⚠ Valymui niekada nenaudokite aštrių abrazyvinių įrankių, muilo, buitinio valiklio, skalbimo priemonių ar vaško poliravimui.
- ℹ Buitinio prietaiso skyrių nuvalykite drungnu vandeniu, o po to sausai iššluostykite.
- ℹ Šaldytuvo vidui valyti naudokite drėgną nuspaustą skudurėlį, sudrėkintą tirpale, pagamintame ištirpinus vieną arbatinį šaukštelį sodos (bikarbonato) vienoje pintoje (0,57 litro) vandens; po to sausai iššluostykite.
- ⚠ Žiūrėkite, kad į lemputės korpusą ir kitus elektros elementus nepatektų vandens.
- ⚠ Jeigu ketinate ilgam nenaudoti buitinio prietaiso, išjunkite jį ir išimkite visą maistą, išvalykite jį ir palikite dureles pravertas.
- ℹ Reguliariai patikrinkite, ar durelių tarpikliai yra švarūs ir ant jų nėra maisto dalelių.
- ⚠ Norėdami ištraukti durelių lentynas, išimkite visus daiktus ir po to paprasčiausiai patraukite durelių lentyną į viršų nuo pagrindo.

- ⚠ Valydami išorinius prietaiso paviršius bei chromu padengtas dalis, niekada nenaudokite valymo medžiagų ar vandens su chloru. Chloras sukelia tokių metalinių paviršių koroziją.

### Plastikinių paviršių apsauga

- ℹ Į šaldytuvą nedėkite skysto aliejaus ar aliejuje virto maisto neuždarytuose induose, nes tokie produktai pažeis šaldytuvo plastikinius paviršius. Jei aliejus išsilieja ant plastikinių paviršių arba juos sutepa, užterštą vietą iš karto nuvalykite ir nuplaukite šiltu vandeniu.

## 7 Trikčių šalinimas

Prieš kreipdamiesi į techninio aptarnavimo tarnybą, peržiūrėkite šį sąrašą. Šaldytuvas taupys ir laiką, ir pinigus. Šiame sąrašė pateikiamos dažniausiai pasitaikančios problemos, kurios nėra susijusios su pagaminimo arba naudojamų medžiagų broku. Kai kurių čia aprašytų funkcijų jūs įsigydamė gaminyje gali nebūti.

<b>Šaldytuvas neveikia.</b>
<ul style="list-style-type: none"><li>• Netinkamai į elektros lizdą įkištas kištukas. &gt;&gt;&gt;Tvirtai įkiškite kištuką į elektros lizdą.</li><li>• Perdegė lizdo, į kurį yra įjungtas šaldytuvas, saugiklis arba maitinimo tinklo saugiklis. &gt;&gt;&gt;Patikrinkite saugiklį.</li></ul>
<b>Kondensacija ant šaldytuvo (skyrių MULTIZONE, COOL CONTROL ir FLEXI ZONE) šoninių sienų.</b>
<ul style="list-style-type: none"><li>• Šaltas aplinkos oras. &gt;&gt;&gt;Neįrenkite šaldytuvo ten, kur temperatūra būna žemesnė nei 10 °C.</li><li>• Durelės buvo pernelyg dažnai darinėjamos. &gt;&gt;&gt;Nedarinėkite šaldytuvo durelių dažnai, jeigu tai nėra būtina.</li><li>• Drėgnas aplinkos oras. &gt;&gt;&gt;Neįrenkite šaldytuvo drėgnoje patalpoje.</li><li>• Atviruose induose laikomi skysti maisto produktai. &gt;&gt;&gt;Nelaikykite skystų maisto produktų atviruose induose.</li><li>• Neuždarytos šaldytuvo durelės. &gt;&gt;&gt;Uždarykite šaldytuvo dureles.</li><li>• Termostatas nustatytas ties labai žemos temperatūros nuostata. &gt;&gt;&gt;Nustatykite termostatą ties tinkamu šaldymo lygiu.</li></ul>
<b>Neveikia kompresorius.</b>
<ul style="list-style-type: none"><li>• Įvykus staigiam energijos tiekimo pertrūkiui, iššoks kompresoriaus terminis saugiklis, arba, jei šaldytuvo slėgis aušinamojoje sistemoje nesubalansuotas, įsijungia išjungiklis. Šaldytuvas pradės veikti maždaug po 6 minučių. Jei praėjus šiam periodui šaldytuvas neįsijungia, kreipkitės į aptarnavimo tarnybą.</li><li>• Vyksta šaldytuvo atšildymo ciklas. &gt;&gt;&gt;Tai normalus visiškai automatinio atšildymo šaldytuvo veikimas. Atšildymo ciklas vyksta periodiškai.</li><li>• Šaldytuvo laido kištukas neįkištas į lizdą. &gt;&gt;&gt;Patikrinkite, ar kištukas gerai įkištas į lizdą.</li><li>• Netinkamai nustatyta temperatūra. &gt;&gt;&gt;Pasirinkite tinkamą temperatūros vertę.</li><li>• Nutrūko elektros tiekimas. &gt;&gt;&gt;Atsiradus elektrai, šaldytuvas vėl veikia įprastu režimu.</li></ul>
<b>Šaldytuvui pradėjus veikti, jis veikia triukšmingai.</b>
<ul style="list-style-type: none"><li>• Šio šaldytuvo darbo našumo savybės gali kisti, atsižvelgiant į aplinkos temperatūros pokyčius. Tai normalu ir nėra gedimas.</li></ul>

### **Šaldytuvas dažnai įsijungia arba ilgą laiką veikia.**

- Galbūt naujas gaminys platesnis už ankstesnįjį. Didesni šaldytuvai veikia ilgesnį laiką.
- Galbūt patalpoje yra aukšta temperatūra. >>>Esant karštam aplinkos orui, gaminys gali veikti ilgiau nei įprastai.
- Galbūt šaldytuvas neseniai prijungtas arba į jį neseniai sudėta maisto produktų.>>>Jeigu šaldytuvas buvo neseniai prijungtas prie elektros tinklo arba į jį neseniai buvo pridėta maisto, nustatyta temperatūrai pasiekti gali prireikti daugiau laiko. Tai normalu.
- Galbūt į šaldytuvą neseniai įdėta daug karštų maisto produktų. >>>Į šaldytuvą nedėkite karštų maisto produktų.
- Galbūt buvo dažnai atidarinėjamos durelės arba jos buvo ilgą laiką paliktos atidarytos. >>>Į šaldytuvą pateko šilto oro, todėl šaldytuvas ilgiau veikia. • Dažnai neatidarinėkite durelių.
- Gali būti, kad šaldiklio arba šaldytuvo skyriaus durelės buvo paliktos atidarytos. >>>Patikrinkite, ar gerai uždarėte dureles.
- Šaldytuve nustatyta labai žema temperatūra. >>>Nustatykite aukštesnę šaldytuvo temperatūrą ir palaukite, kol ši temperatūra bus pasiekta.
- Gali būti, kad užsiteršė, susidėvėjo, buvo pažeistas arba blogai priglunda šaldytuvo arba šaldiklio durelių tarpiklis. >>>Tarpiklį nuvalykite arba pakeiskite. Dėl pažeisto tarpiklio šaldytuvas ilgiau veikia, kad būtų palaikoma esama temperatūra.

### **Šaldiklio temperatūra labai žema, tačiau šaldytuvo skyriaus temperatūra normali.**

- Šaldiklyje nustatyta labai žema vertė. >>>Nustatykite aukštesnę šaldiklio temperatūrą ir patikrinkite.

### **Šaldytuvo temperatūra labai žema, tačiau šaldiklio skyriaus temperatūra normali.**

- Šaldytuve nustatyta labai žema temperatūros vertė. >>>Nustatykite aukštesnę šaldytuvo temperatūrą ir patikrinkite.

### **Šaldytuvo skyriaus stalčiuose laikomi maisto produktai sušąla.**

- Šaldytuve nustatyta labai aukšta vertė. >>>Nustatykite žemesnę šaldytuvo temperatūros vertę ir patikrinkite.

### **Temperatūra šaldytuve arba šaldiklyje labai aukšta.**

- Šaldytuve nustatyta labai aukšta vertė. >>>Šaldytuvo skyriaus temperatūros nuostata daro poveikį šaldiklio temperatūrai. Nustatykite reikiamas šaldytuvo arba šaldiklio temperatūros vertes ir palaukite, kol bus pasiekta tinkama temperatūra.
- Galbūt buvo dažnai atidarinėjamos durelės arba jos buvo ilgą laiką paliktos atidarytos. >>>Dažnai neatidarinėkite durelių.
- Neuždarytos durelės. >>>Dureles gerai uždarykite.
- Šaldytuvas buvo neseniai prijungtas prie elektros tinklo arba į jį neseniai buvo pridėta maisto. >>>Tai normalu. Jeigu šaldytuvas buvo neseniai prijungtas prie elektros tinklo arba į jį neseniai buvo pridėta maisto, nustatyta temperatūrai pasiekti gali prireikti daugiau laiko.
- Galbūt į šaldytuvą neseniai įdėta daug karštų maisto produktų. >>>Į šaldytuvą nedėkite karštų maisto produktų.

**Vibracija arba triukšmas.**

- Nelygios arba netvirtos grindys. >>> Šaldytuvą lėtai judinamas languoja; išlyginkite jį, sureguliuodami kojeles. Grindys būtinai turi būti lygios ir pakankamai tvirtos, kad išlaikytų šaldytuvą.
- Ant šaldytuvo sudėti daiktai gali kelti triukšmą. >>>Nuimkite nuo šaldytuvo visus daiktus.

**Iš šaldytuvo sklinda garsai, panašūs į skysčio tekėjimą, purškimą ir pan.**

- Šaldytuvą veikia jo viduje cirkuliuojant skysčio ir dujų srautams. Tai normalu ir nėra gedimas.

**Šaldytuvą kelia švilpesio garsą.**

- Norint, kad šaldytuvą šaldytų, jame naudojami ventiliatoriai. Tai normalu ir nėra gedimas.

**Kondensacija ant vidinių šaldytuvo sienų.**

- Apledėjimas ir kondensacija didėja esant karštam ir drėgnam orui. Tai normalu ir nėra gedimas.
- Galbūt buvo dažnai atidarinėjamos durelės arba jos buvo ilgą laiką paliktos atidarytos. >>>Dažnai neatidarinkite durelių. Uždarykite dureles, jeigu jos yra praviros.
- Neuždarytos durelės. >>>Dureles gerai uždarykite.

**Ant šaldytuvo išorės arba tarp durelių susidaro drėgmės.**

- Oras gali būti labai drėgnas; esant drėgnam orui, tai visiškai normalu. Sumažėjus drėgnumui, kondensacija nesusidarys.

**Šaldytuve sklinda prastas kvapas.**

- Prietaisas nebuvo reguliariai valomas. >>>Šaldytuvo vidų reguliariai išvalykite naudodami kempinę, šiltą arba prisotintą angliarūgštės vandenį.
- Gali būti, kad kvapą išskiria kai kurie indai arba pakuotės medžiagos. >>>Naudokite kitą indą arba kitokios rūšies pakavimo medžiagą.
- Į šaldytuvą pridėta maisto neuždengtose induose. >>>Maisto produktus laikykite uždaruose induose. Iš neuždengtų indų pasklidę mikroorganizmai gali sukelti nemalonius kvapus.
- Išimkite iš šaldytuvo sugedusius produktus arba produktus, kurių galiojimo data yra pasibaigusi.

**Durelės neužsidaro.**

- Galbūt durelių neleidžia uždaryti maisto produktų pakuotės. >>>Pakuotes, kurios trukdo durelėms užsidaryti, padėkite į kitą vietą.
- Šaldytuvą nelygiai stovi ant grindų. >>>Sureguliuokite kojeles, kad šaldytuvą stovėtų lygiai.
- Nelygios arba netvirtos grindys. >>>Grindys turi būti lygios ir pakankamai tvirtos, kad išlaikytų šaldytuvą.

**Užstringa stalčiai.**

- Galbūt maisto produktai liečia stalčiaus viršų. >>>Pertvarkykite stalčiuje esančius maisto produktus.

## Lūdzu, vispirms izlasiet šo lietošanas rokasgrāmatu!

Cienījamais pircēj!

Ceram, ka jūsu produkts, kas ražots modernās rūpnīcās un pārbaudīts ļoti pedantiskas kvalitātes kontroles procedūras laikā, nodrošinās efektīvu darbību.

Tādēļ pirms šīs iekārtas izmantošanas rūpīgi izlasiet visu lietošanas rokasgrāmatu un saglabāiet to lietošanai arī nākotnē. Ja atdosiet šo iekārtu kādam citam, pievienojiet tai arī šo lietošanas rokasgrāmatu.

## Lietošanas rokasgrāmata palīdzēs jums ātri un droši izmantot šo iekārtu.

- Izlasiet šo rokasgrāmatu pirms produkta uzstādīšanas un izmantošanas.
- Noteikti izlasiet drošības noteikumus.
- Turiet šo rokasgrāmatu viegli pieejamā vietā, jo jums tā var būt nepieciešama vēlāk.
- Izlasiet citus kopā ar iekārtu saņemtos dokumentus.

Atcerieties, ka šī lietošanas rokasgrāmata var attiekties arī uz vairākiem citiem modeļiem. Šajā rokasgrāmatā būs norādītas atšķirības starp modeļiem.

## Simbolu paskaidrojums

Šajā lietošanas rokasgrāmatā ir izmantoti tālāk norādītie simboli.

 Svarīga informācija vai noderīgi padomi.

 Brīdinājums par dzīvībai un īpašumam bīstamiem apstākļiem.

 Brīdinājums par elektrisko spriegumu.



### **UZMANĪBU!**

Lai garantētu jūsu sasaldēšanas iekārtas (kura izmanto viedei nekaitīgu dzesēšanas vielu R600a – uzliesmojošs tikai pie noteiktiem apstākļiem), ir nepieciešams ievērot sekojošo:

- Netrauciet gaisa cirkulācijai ap iekārtu.
- Neizmantojiet nekādas mehāniskās iekārtas atkausēšanas paātrināšanai.
- Nesabojājiet dzesēšanas ķēdi.
- Nodalījumā pārtikas produktu glabāšanai neizmantojiet nekādas mehāniskās iekārtas, ja ražotājs to neiesaka.

<b><u>1 Jūsu ledusskapis</u></b>	<b><u>3</u></b>	<b><u>4 Sagatavošana</u></b>	<b><u>10</u></b>
<b><u>2 Svarīgi brīdinājumi par drošību</u></b>	<b><u>4</u></b>	<b><u>5 Ledusskapja lietošana</u></b>	<b><u>11</u></b>
Paredzētā lietošana .....	4	Indikatoru panelis .....	11
Vispārējā drošība .....	4	Durvju apgriešana .....	12
Piezīme par iekārtām ar ūdens		Svaigas pārtikas sasaldēšana .....	13
Automātu .....	6	Duāla dzesēšanas sistēma .....	13
Bērnu drošība .....	6	leteikumi par sasaldētas pārtikas	
Atbilstība WEEE regulai un		uzglabāšanu .....	14
atbrīvošanās no atkritumiem .....	6	Atlaidināšana .....	14
Informācija par iepakojumu .....	7	Pārtikas ievietošana .....	14
Brīdinājums par HCA .....	7	Informācija par dziļo saldēšanu .....	15
Kas darāms, lai ietaupītu enerģiju .....	7	leteikumi par svaigās pārtikas	
<b><u>3 Uzstādīšana</u></b>	<b><u>8</u></b>	nodalījuma izmantošanu .....	15
Lietas, kurām jāpievērš uzmanība		<b><u>6 Apkope un tīrīšana</u></b>	<b><u>16</u></b>
ledusskapja pārvietošanas laikā .....	8	Plastmasas virsmu aizsargāšana .....	16
Pirms ledusskapja ieslēgšanas .....	8	<b><u>7 Problēmu novēršana</u></b>	<b><u>17</u></b>
Pievienošana elektrotīklam .....	8		
Atbrīvošanās no iepakojuma .....	8		
Atbrīvošanās no vecā ledusskapja .....	9		
Novietošana un uzstādīšana .....	9		
Apgaismojuma lampas nomaiņa .....	9		
Kājiņu noregulēšana .....	9		

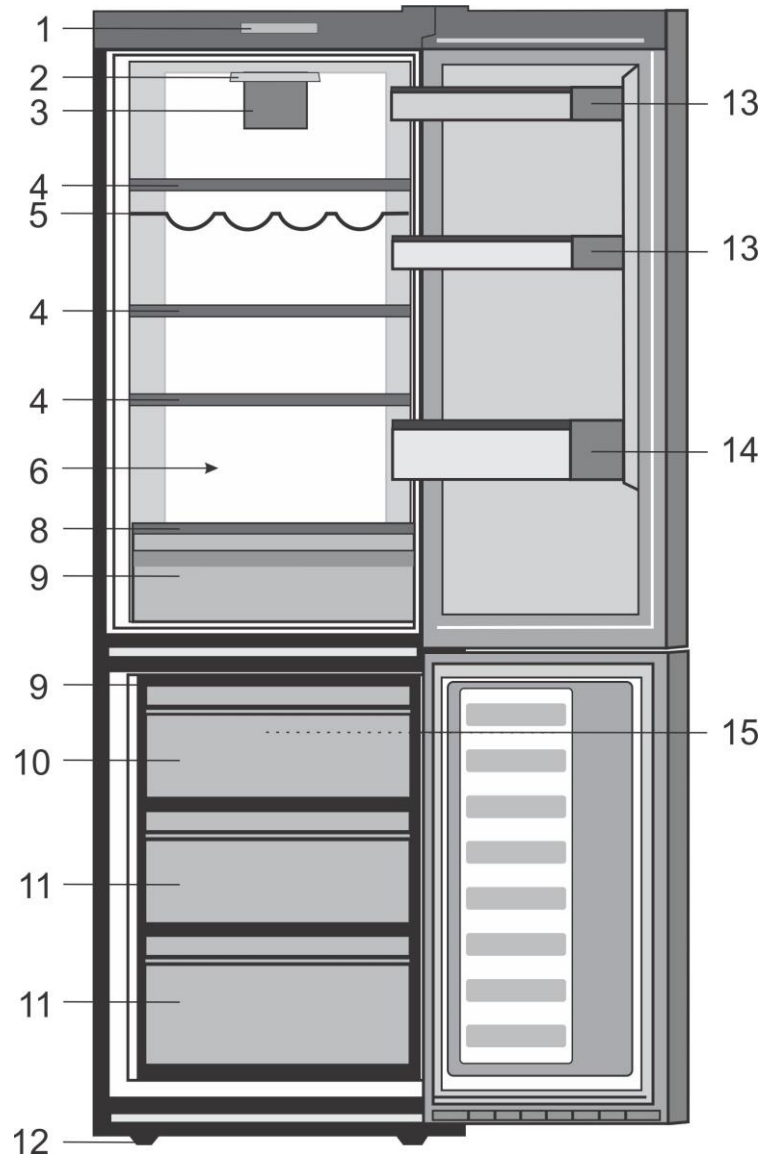

- |  |                                   |
|--|-----------------------------------|
| 1. Vadības panelis                         | 10. Ātrās sasaldēšanas nodalījums |
| 2. Iekšējais apgaismojums                  | 11. Saldētās pārtikas nodalījums  |
| 3. Svaigās pārtikas nodalījuma ventilators | 12. Regulējamas priekšējās kājas  |
| 4. Regulējami korpusa plaukti              | 13. Plaukts                       |
| 5. Vīna pudeļu balsts                      | 14. Plaukts pudelēm               |
| 6. 0° Zone                                 | 15. Saldētavas ventilators        |
| 7. Atvilktnu vacini                        |                                   |
| 8. Atvilktnes                              |                                   |
| 9. Ledus trauks                            |                                   |

**i** Attēli šajā instrukciju rokasgrāmatā ir shematiski un var precīzi neatbilst jūsu iekārtai. Ja attiecīgās daļas nav iekļautas jūsu iegādātās iekārtas komplektācijā, tad tās attiecas uz citiem modeļiem.



## 2 Svarīgi brīdinājumi par drošību

Lūdzu, iepazīstieties ar šo informāciju. Šīs informācijas neievērošana var kļūt par cēloni traumām vai materiālajiem bojājumiem. Tā rezultātā visas garantijas un saistības par iekārtas drošību zaudēs spēku.

Oriģinālās rezerves daļas tiks nodrošinātas 10 gadus, sākot ar produkta iegādes datumu.

### Paredzētā lietošana

- Šī iekārta ir paredzēta lietošanai iekštelpās un norobežotās vietās, piemēram, mājās,
- slēgtā darba vidē, piemēram, veikalos un birojos;
- norobežotās apmešanās vietās, piemēram, fermās, viesnīcās un pansijās.
- To nevajadzētu izmantot ārpus telpām.

### Vispārējā drošība

- Ja vēlaties atbrīvoties no šī izstrādājuma vai to pārstrādāt, mēs iesakām konsultēties ar pilnvarotu apkalpošanas centru, lai uzzinātu nepieciešamo informāciju un atrastu pilnvarotas organizācijas.
- Sazinieties ar pilnvarotu apkalpošanas centru saistībā ar visiem jautājumiem un problēmām attiecībā uz ledusskapi. Neveiciet ledusskapja remontu vai pārveidošanu un neļaujiet to darīt citiem, neinformējot pilnvarotus pakalpojuma sniedzējus.
- Piezīme par iekārtām ar saldēšanas kameru: neēdiet saldējumu un ledus gabaliņus tūlīt pēc izņemšanas no saldēšanas kameras! (Tas var izraisīt mutes apsaldēšanu.)

- Piezīme par iekārtām ar saldēšanas kameru: neievietojiet šķidrus, pudelēs vai skārdenēs esošus dzērienus saldēšanas kamerā. Tie var saplīst.
- Nepieskarieties sasaldētam ēdienam ar rokām, jo tas var pie tām pielipt.
- Pirms atlaidināšanas vai tīrīšanas atvienojiet ledusskapi no barošanas avota.
- Ledusskapja tīrīšanas un atlaidināšanas laikā nevajadzētu izmantot tvaiku un izgarojošus tīrīšanas līdzekļus. Šādos gadījumos garaiņi var piekļūt elektriskajām daļām un radīt īssavienojumu vai elektriskās strāvas triecienu.
- Nekad neizmantojiet ledusskapja daļas, piemēram, durvis, kā atbalstu vai pakāpienu.
- Neizmantojiet elektriskās iekārtas ledusskapja iekšpusē.
- Neurbiet un nezāgējiet daļas, kurās cirkulē dzesēšanas šķidrums. Dzesēšanas šķidrums, kas var izplūst, kad iztvaices aparāta gāzes kanāli, cauruļvadu pagarinājumi vai virsmas apvalki tiek pārplēsti, izraisa ādas iekaisumus un acu traumas.
- Ar nekādiem materiāliem neaizklājiet un nenobloķējiet ledusskapja ventilācijas atveres.
- Elektroiekārtu remontu drīkst veikt tikai pilnvarotas personas. Labošana, ko veikušas nekompetentas personas, rada risku lietotājam.

- Bojājuma gadījumā vai apkopes un labošanas darbu laikā atvienojiet ledusskapja strāvas padevi, atslēdzot attiecīgo drošinātāju vai atvienojot spraudkontaktu no elektrotīkla kontaktrozetes.
- Atvienojot spraudkontaktu, to nevelciet aiz vada.
- Stipros alkoholiskos dzērienus turiet cieši noslēgtus un vertikāli.
- Nekādā gadījumā neglabājiet ledusskapī aerosolus, kuru sastāvā ir viegli uzliesmojošas un sprādzienbīstamas vielas.
- Neizmantojiet mehāniskas ierīces vai citus līdzekļus, lai paātrinātu atļaidināšanas procesu, ja vien tos nav ieteicis ražotājs.
- Šī iekārtu nevar lietot personas ar ierobežotām fiziskajām, garīgajām un uztveres spējām vai cilvēki bez pieredzes un zināšanām (tostarp bērni), ja vien viņus neuzrauga persona, kas ir atbildīga par viņu drošību vai sniedz norādījumus par iekārtas izmantošanu.
- Neizmantojiet bojātu ledusskapi. Ja jums rodas kaut kādas bažas, sazinieties ar apkalpošanas pārstāvi.
- Ledusskapja elektrodrošība var tikt garantēta tikai tad, ja iezemējuma sistēma jūsu mājā atbilst standartiem.
- Iekārtas pakļaušana lietuse, sniega, saules un vēja iedarbībai apdraud elektrodrošību.
- Ja spēka kabelis ir bojāts, lai izvairītos no briesmām, sazinieties ar pilnvarotu apkalpošanas centru.
- Uzstādīšanas laikā nekādā gadījumā neievietojiet spraudkontaktu sienas kontaktligzdā. Pretējā gadījumā var rasties nāves draudu vai nopietnas traumas risks.
- Šis ledusskapis ir paredzēts tikai pārtikas uzglabāšanai. To nevajadzētu izmantot nekādam citam mērķim.
- Uzlīme ar izstrādājuma tehniskajiem datiem atrodas ledusskapja iekšpusē pa kreisi.
- Nekādā gadījumā nepievienojiet ledusskapi pie elektrības taupīšanas sistēmas, jo tas var sabojāt ledusskapi.
- Ja ledusskapim ir zils gaismas indikators, neskatieties uz to caur optiskām ierīcēm.
- Ja ledusskapji ir manuāli vadāmi, tad pirms to pārstartēšanas pēc elektropadeves traucējumiem ir jāpagaida vismaz 5 minūtes.
- Ja ledusskapis tiek atdots kādam citam, arī šī lietošanas rokasgrāmata ir jāatdod jaunajam īpašniekam.
- Ledusskapja transportēšanas laikā izvairieties no spēka kabeļa bojājumiem. Kabeļa saliekšana var izraisīt ugunsgrēku. Nekādā gadījumā nelieciet uz spēka kabeļa smagus priekšmetus.
- Pievienojot iekārtu barošanas avotam, nepieskarieties spraudkontaktam ar slapjām rokām.

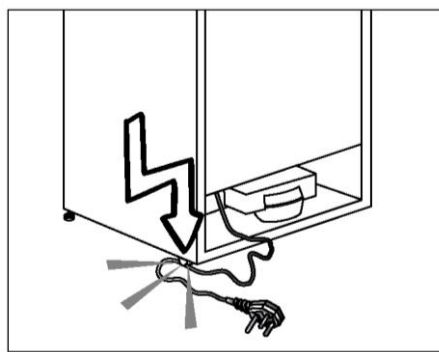

- Nepievienojiet ledusskapi vaļīgai sienas kontaktligzdai.
- Drošības apsvērumu dēļ izvairieties no iekārtas iekšējo un ārējo daļu apšļakstīšanas ar ūdeni.

- Lai izvairītos no ugunsgrēka un sprādziena riska, ledusskapja tuvumā neizsmidziniet vielas, kuru sastāvā ir viegli uzliesmojušas gāzes, piemēram, propāna gāze.
- Nekādā gadījumā nelieciet uz ledusskapja virsmas traukus ar ūdeni, jo tas var izšļakstīties un izraisīt elektriskās strāvas triecienu vai ugunsgrēku.
- Nepārslogojiet ledusskapi ar pārāk lielu pārtikas daudzumu. Ja ledusskapis ir pārāk pilns, tad, atverot durvis, pārtika var izkrist no ledusskapja, radot kaitējumu jums vai iekārtai.
- Nekādā gadījumā nelieciet priekšmetus uz ledusskapja virsmas, jo ledusskapja durvju atvēršanas vai aizvēršanas laikā tie var nokrist.
- Ledusskapī nedrīkst turēt vakcīnas, temperatūras jutīgus medikamentus un zinātniskiem pētījumiem paredzētus materiālus, jo tiem ir nepieciešama noteikta uzglabāšanas temperatūra.
- Ja ledusskapis netiks ilgstoši izmantots, tas jāatvieno no barošanas avota. Spēka kabeļa bojājuma gadījumā var sākties ugunsgrēks.
- Spraudņa gals ir regulāri jātīra ar sausu drāniņu. Ja to nedarīsiet, tas var kļūt par ugunsgrēka cēloni.
- Ja regulējamās kājiņas nav pareizi nostiprinātas uz grīdas, tad ledusskapis var kustēties. Regulējamo kājiņu pareiza nostiprināšana uz grīdas var novērst ledusskapja kustēšanos.
- Nesot ledusskapi, neturiet to aiz durvju roktura. Pretējā gadījumā tas var nolūzt.
- Novietojot iekārtu līdzās citam ledusskapim vai saldētavai, starp šīm iekārtām ir jābūt vismaz 8 cm attālumam. Pretējā gadījumā uz līdzās esošajām sienām var kondensēties mitrums.

## Informācija par iekārtām ar ūdens automātu

- Ūdensvada minimālais spiediens drīkst būt 1 bārs. Ūdensvada maksimālais spiediens drīkst būt 8 bāri.
- Izmantojiet tikai dzeramo ūdeni.

## Bērnu drošība

- Ja durvis ir slēdzamas, tad atslēga jāglabā bērniem nepieejamā vietā.
- Jāuzrauga, lai bērni nespēlētos ar iekārtu.

## Atbilstība WEEE regulai un atbrīvošanās no atkritumiem



 Simbols uz iekārtas vai tās iepakojuma norāda, ka nedrīkst no tās atbrīvoties kā no mājsaimniecības atkritumiem. Šis produkts jānogādā attiecīgajā savākšanas punktā, kurā tiek pieņemtas elektriskās un elektroniskās iekārtas otrreizējai izejvielu pārstrādei. Pareizi atbrīvojoties no šī produkta, jūs palīdzēsiet novērst tā potenciālo negatīvo ietekmi uz vidi un cilvēku veselību, kas var rasties tad, ja neatbrīvosities no šī produkta pareizā veidā. Lai saņemtu sīkāku informāciju par šī produkta otrreizējo pārstrādāšanu, lūdzu, sazinieties ar savu vietējo pilsētas biroju, savu mājsaimniecības atkritumu savākšanas dienestu vai veikalu, kurā jūs šo produktu iegādājāties.

## Informācija par iepakojumu

Iekārtas iepakojums ir izgatavots no otrreizēji pārstrādājamiem materiāliem atbilstoši mūsu valsts vides aizsardzības noteikumiem. Neizmetiet iepakojuma materiālus kopā ar mājsaimniecības vai citiem atkritumiem. Nogādājiet tos vietējo pašvaldību norādītajās iepakojuma materiālu savākšanas vietās.

### Neaizmirstiet...

Ikviens pārstrādātais materiāls ir nepieciešams dabai un mūsu nacionālajiem resursiem.

Ja vēlaties dot savu ieguldījumu iepakojuma materiālu atkārtotā novērtēšanā, varat konsultēties ar vides aizsardzības organizācijām vai vietējām varas iestādēm savā dzīvesvietā.

## Brīdinājums par HCA

### Ja iekārtas dzesēšanas sistēma satur R600a

Šī gāze ir viegli uzliesmojoša, Tādēļ pievērsiet uzmanību tam, lai izmantošanas un transportēšanas laikā dzesēšanas sistēma un cauruļvadi netiktu bojāti. Bojājuma gadījumā neturiet iekārtu potenciālu uguns avotu tuvumā, jo tas var izraisīt iekārtas aizdegšanos, un vēdiniet telpu, kurā novietota iekārta.

Iekārtā izmantotais gāzes tips ir norādīts uz uzlīmes ar specifikācijas datiem ledusskapja iekšpusē kreisajā pusē.

Nekādā gadījumā neatbrīvojieties no iekārtas, to sadedzinot.

## Kas jādara, lai taupītu enerģiju

- Neturiet ledusskapja durvis ilgstoši atvērtas.  
Neievietojiet ledusskapī karstu pārtiku vai dzērienus.
- Nepārpildiet ledusskapi, lai netiktu traucēta gaisa cirkulācija tā iekšpusē.
- Nenovietojiet ledusskapi tiešā saules gaismā vai karstumu izstarojošu iekārtu, piemēram, krāsns, trauku mazgājamās iekārtas vai radiatoru, tuvumā. Turiet ledusskapi vismaz 30 cm attālumā no karstuma avotiem un vismaz 5 cm attālumā no elektriskajām cepeškrāsnīm.
- Pievērsiet uzmanību tam, lai pārtika atrastos aizvērtos traukos.
- Piezīme par iekārtām ar saldēšanas kameru. Saldēšanas kamerā varat saglabāt maksimālo ēdiena daudzumu, izņemot no tās plauktu vai atvilktni. Norādītā saldēšanas kameras enerģijas patēriņa vērtība ir noteikta iekārtai ar izņemtu plauktu vai atvilktni un maksimālo noslodzi. Nepastāv nekāds risks, izmantojot plauktu vai atvilktni atbilstoši sasaldējamās pārtikas formai un izmēram.
- Sasaldētās pārtikas atļaidināšana ledusskapja nodalījumā gan ietaupīs elektroenerģiju, gan saglabās pārtikas kvalitāti.

 Ja informācija ir norādītie lietošanas pamācībā nav jāņem vērā ražotājs par to neuzņemties nekādu atbildību.

⚠ Šajā lietošanas rokasgrāmatā sniegto norādījumu neievērošanas gadījumā ražotājs neuzņemas nekādu atbildību.

#### Lietas, kurām jāpievērš uzmanība ledusskapja pārvietošanas laikā

1. Ledusskapja kontaktspraudnim ir jābūt atvienotam no elektrotīkla kontaktrozetes. Ledusskapim pirms transportēšanas ir jābūt iztukšotam un iztīrītam.
2. Ledusskapja plauktiem, piederumiem, dzesēšanas nodalījumam utt. pirms atkārtotas iepakojšanas ir jābūt cieši nostiprinātiem ar līmlenti, lai tos nodrošinātu pret jebkādiem triecieniem Iepakojums ir jānostiprina ar biezu lenti vai izturīgiem striķiem, un stingri jāievēro visi transportēšanas noteikumi.
3. Oriģinālo iepakojumu un putuplastu vajadzētu saglabāt iekārtas transportēšanai vai pārvietošanai nākotnē.

#### Pirms ledusskapja ieslēgšanas

Pirms ledusskapja ieslēgšanas pārbaudiet tālāk norādītās lietas.

1. Iztīriet ledusskapja iekšpusi, kā ieteikts sadaļā "Apkope un tīrīšana".
2. Ievietojiet ledusskapja spraudkontakta sienas kontaktligzdā. Kad ledusskapja durvis tiek atvērtas, iedegas ledusskapja iekšējā apgaismojuma lampiņa.
3. Kad sāk darboties kompresors, dzirdama skaņa. Pat tad, ja kompresors nedarbojas, troksni var radīt arī šķidrums un gāzes, kas atrodas dzesēšanas sistēmā, un tas ir normāli.
4. Ledusskapja priekšējās malas var būt siltas. Tas ir normāli. Šīm vietām ir jābūt siltām, lai izvairītos no kondensācijas.

#### Pievienošana elektrotīklam

Pievienojiet iekārtu iezemētai kontaktligzdai, kas aizsargāta ar atbilstošas jaudas drošinātāju. Svarīgi!

Savienojumam jāatbilst nacionālajiem noteikumiem.

- Pēc uzstādīšanas spraudkontakta jābūt viegli pieejamam.
- Ledusskapja elektrodrošība var tikt garantēta tikai tad, ja iezemējuma sistēma jūsu mājā atbilst standartiem.
- Spriegumam, kas norādīts uz uzlīmes iekārtas iekšpusē kreisajā pusē, ir jāatbilst tīklam spriegumam.
- **Savienošanai nedrīkst izmantot pagarinātājus un sadalītājus.**

⚠ Bojātu strāvas kabeli drīkst mainīt tikai kvalificēts elektriķis.

⚠ Iekārtu nedrīkst izmantot, kamēr tā nav salabota! Pastāv elektriskās strāvas trieciena risks!

#### Atbrīvošanās no iepakojuma

Iepakojuma materiāli var būt bīstami bērniem. Glabājiet iepakojuma materiālus bērniem nepieejamā vietā vai atbrīvojieties no tiem atbilstoši vietējo varas iestāžu noteikumiem par atbrīvošanos no atkritumiem. Nemetiet tos prom kopā ar parastajiem māsaimniecības atkritumiem, bet nogādājiet tos vietējo varas iestāžu norādītajās iepakojuma savākšanas vietās.

Ledusskapja iepakojums ir izgatavots no otrreizēji pārstrādājamiem materiāliem.

## Atbrīvošanās no vecā ledusskapja

Atbrīvojieties no vecās iekārtas tā, lai netiktu nodarīts kaitējums videi.

- Par atbrīvošanos no ledusskapja varat konsultēties ar pilnvarotu izplatītāju vai vietējās pašvaldības atkritumu savākšanas centru.

Pirms atbrīvošanās no ledusskapja, nogrieziet spraudkontaktu un, ja uz durvīm ir slēdzenes, padariet tās neizmantojamas, lai pasargātu bērnus no jebkādām briesmām.

## Novietošana un uzstādīšana

⚠ Ja telpas, kurā ledusskapis tiks uzstādīts, durvis ir par šauru, lai ledusskapi ievietotu, sazinieties ar autorizētu pakalpojuma sniedzēju, lai tiktu izņemtas ledusskapja durvis un ledusskapi ievietotu pa durvīm sāniski.

1. Uzstādiet ledusskapi vietā, kurā to iespējams viegli izmantot.
2. Neturiet ledusskapi karstuma avotu tuvumā, mitrās vietās un tiešā saules gaismā.
3. Lai nodrošinātu efektīvu darbību, apkārt ledusskapim ir jābūt pietiekamai ventilācijai. Ja ledusskapis ir jāievieto sienas nišā, jābūt vismaz 5 cm attālumam no griestiem un 5 cm attālumam no sienas. Nenovietojiet iekārtu uz tādiem materiāliem kā tepikis vai paklājs.
4. Novietojiet ledusskapi uz līdzenas grīdas virsmas, lai izvairītos no vibrācijas.

## Apgaismojuma lampas nomaiņa

Lai nomainītu ledusskapja apgaismojuma lampu/LED, sazinieties ar pilnvarotu pakalpojuma sniedzēju.

Prietaise naudojamās lempu/LED nēra skirtos kambariņu apšvietimui namu saļygomis. Šios lempu/LED yra skirtos pagelbėti naudotojui saugiai ir patogiai sudėti maisto produktus į šaldytuvą ar šaldiklį.

Šiame prietaise naudojamās lempos turi atlaikyti ekstremalias saļygas, pavyzdžiui, žemesnę nei -20°C temperatūrą.

## Kājiņu noregulēšana

Ja ledusskapis nav stabils,

Varat ledusskapi novietot stabili, pagriežot priekšējās kājiņas, kā parādīts attēlā. Stūris, kurā atrodas kāja, tiek nolaisīts uz leju, ja tiek pagriezts melnās bultiņas virzienā, un pacelts uz augšu, ja tiek pagriezts pretējā virzienā. Otrās personas palīdzība, mazliet paceļot ledusskapi, atvieglos šo procesu.

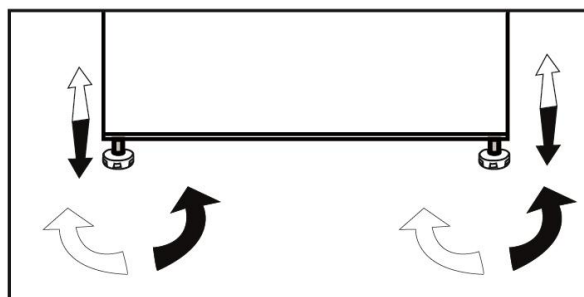

- Ledusskapis ir uzstādāms vismaz 30 cm attālumā no tādiem karstuma avotiem kā plīts virsmas, krāsnis, centrālās apkures radiatori un plītis un vismaz 5 cm attālumā no elektriskajām krāsnīm, un to nedrīkst novietot tiešā saules gaismā.
- Telpā, kurā tiks uzstādīts ledusskapis, temperatūrai ir jābūt vismaz 10° C. Ledusskapja darbināšana vēsākos apstākļos nav ieteicama, jo samazināsies tā efektivitāte.
- Lūdzu, pārlicinieties, vai ledusskapja iekšpuse ir rūpīgi iztīrīta.
- Ja ir jāuzstāda divi blakus esoši ledusskapji, starp tiem jānodrošina vismaz 2 cm atstarpe.
- Kad ledusskapis tiek ieslēgts pirmo reizi, lūdzu, ievērojiet šos norādījumus pirmo sešu darbības stundu laikā.
- Durvis nevajadzētu atvērt pārāk bieži.
- Ledusskapī nevajadzētu ieslēgt tukšu, bez ievietotas pārtikas.
- Neatvienojiet ledusskapja spraudkontaktu no barošanas avota. Elektroapgādes traucējumu gadījumā, lūdzu, skatiet brīdinājumus nodaļā "Ieteicamie problēmu risinājumi".
- Oriģinālo iepakojumu un putuplastu vajadzētu saglabāt iekārtas transportēšanai vai pārvietošanai nākotnē.



## 5 Ledusskapja lietošana

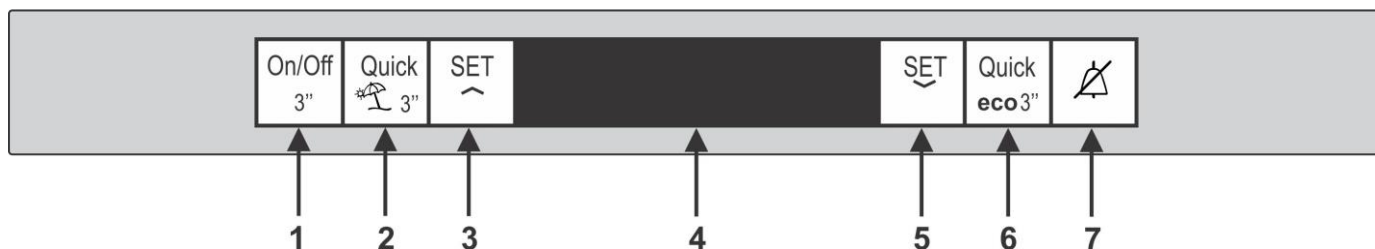

### Indikatora panelis

Indikatora panelis paredzēts temperatūras iestatīšanai un citu ar izstrādājumu saistītu funkciju pārvaldīšanai.

#### 1. IESLĒGŠANAS/IZSLĒGŠANAS POGA



Nospiežot šo pogu un paturot to nospiestu 3 sekundes, ledusskapis tiek ieslēgts; vēlreiz nospiežot šo pogu un paturot to nospiestu 3 sekundes, ledusskapis tiek izslēgts.

#### 2. ĀTRĀS ATDZESĒŠANAS POGA



Šī ir ātrās atdzesēšanas funkcijas poga. Šo funkciju var izmantot, ja ledusskapī ievietojat pārtikas produktus, kurus nepieciešams ātri atdzesēt. Ja nospiedīsiet to un paturēsiet nospiestu 3 sekundes, ledusskapis sāks darboties atvaļinājuma režīmā. Ja ir aktivizēta atvaļinājuma funkcija, ledusskapja nodalījuma temperatūras indikatorā tiek rādīts apzīmējums “- -” un ledusskapja nodalījumā netiek veikta aktīva dzesēšana.

#### 3. LEDUSSKAPJA IESTATĪŠANAS POGA



Ar šo pogu var regulēt temperatūru ledusskapja nodalījumā, palielinot to no mazākas uz lielāku.

#### 4. LCD DISPLEJS



#### 5. SALDĒTAVAS IESTATĪŠANAS POGA



Ar šo pogu var regulēt temperatūru saldētavas nodalījumā, palielinot to no mazākas uz lielāku.

#### 6. ĀTRĀS SALDĒŠANAS POGA



Šī poga ir paredzēta ātrās saldēšanas funkcijai, to var izmantot, ja vēlaties saldētavā glabāšanai ievietot nesasaldētu pārtiku. Nospiežot pogu un paturot to nospiestu 3 sekundes, ledusskapis sāks darboties eko režīmā. Ledusskapis sāks darboties visekonomiskākajā režīmā vismaz 6 stundas vēlāk, un, kad šī funkcija sāks darboties, iedegsies ekonomiskā režīma indikators.

#### 7. BRĪDINĀJUMA ATSLĒGŠANAS POGA



Ja tiek rādīts brīdinājums par elektroapgādes traucējumu/augstu temperatūru, atslēdziet to, nospiežot brīdinājuma atslēgšanas pogu, pēc tam, kad esat pārbaudījis saldētavā ievietotās pārtikas stāvokli.

**i** \*Izvēles iespēja: Attēli šajā lietotāja rokasgrāmatā ir uzmetumi un var neatbilst jūsu produktam pilnībā. Ja jūsu produktā nav atbilstošo daļu, tad informācija attiecas uz citiem modeļiem.



# Durvju apgriešana

Turpināt skaitliskā secībā

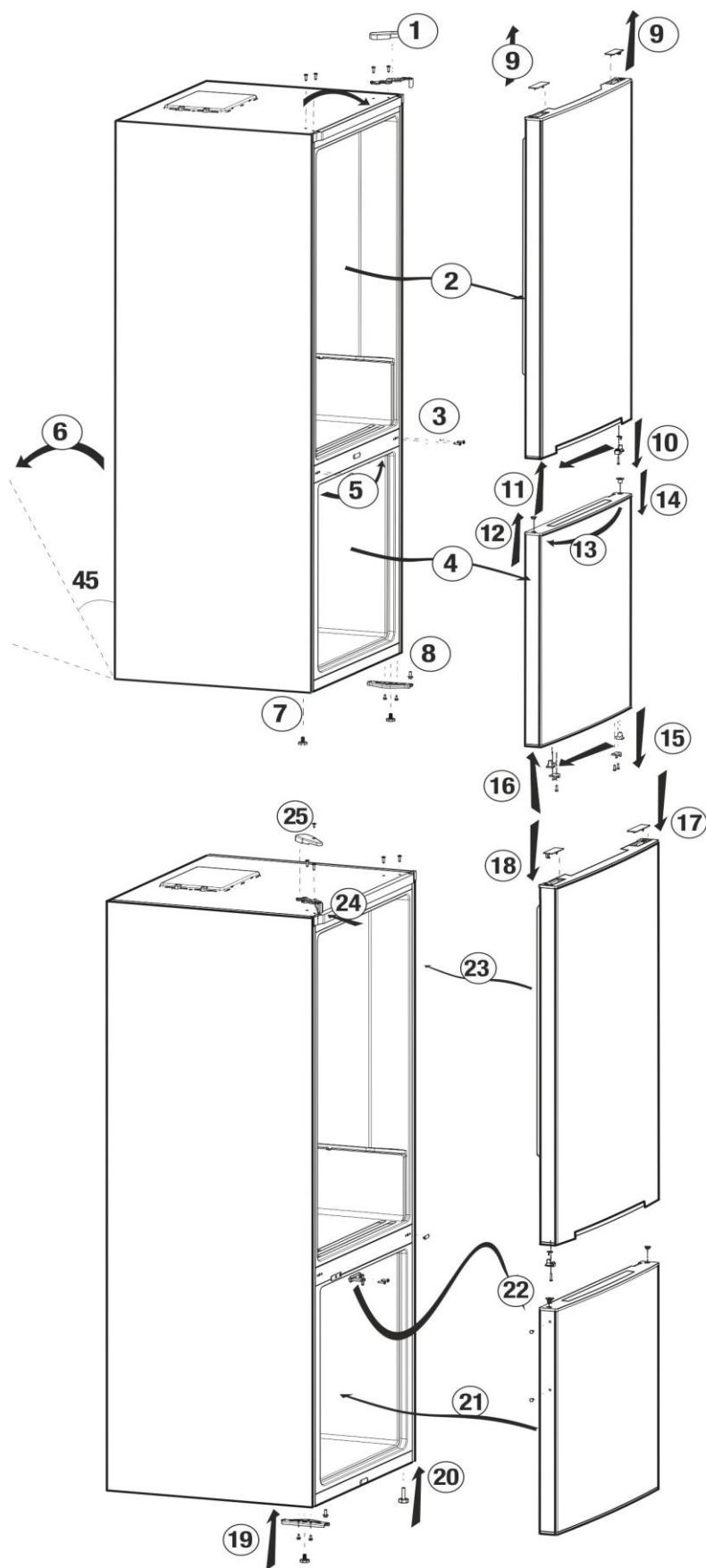

## Svaigas pārtikas sasaldēšana

- Ietīniet vai nosedziet pārtiku pirms ievietošanas ledusskapī.
  - Pirms ievietošanas ledusskapī karsta pārtika ir jāatdzesē līdz istabas temperatūrai.
  - Pārtikai, ko vēlaties sasaldēt, ir jābūt svaigai un labas kvalitātes.
  - Pārtika ir jāsadala porcijās saskaņā ar ģimenes ikdienas vai ēdienreīžu patēriņa vajadzībām.
  - Pārtika ir jāiepako gaisu necaurlaidīga veidā, lai izvairītos no tās izžūšanas, pat ja tā ir jāuzglabā īsu laiku.
  - Materiāliem, kurus izmantosit kā iepakojumu, ir jābūt noturīgiem pret aukstumu un mitrumu, kā arī hermētiskiem. Pārtikas iepakojuma materiāliem ir jābūt pietiekami bieziem un izturīgiem. Pretējā gadījumā pārtikas produkti, sasaldot sacietējot, var pārdurt iepakojumu. Pārtikas drošai uzglabāšanai ir svarīgi, lai iepakojums būtu cieši aizvērts.
  - Saldēto pārtiku jāizmanto uzreiz pēc atlaidināšanas un nekādā gadījumā nedrīkst atkārtoti sasaldēt.
  - Siltas pārtikas ievietošana saldēšanas kamerā liek dzesēšanas sistēmai nepārtraukti darboties, līdz pārtika ir sasaldēta.
  - Lai nodrošinātu vislabākos rezultātus, lūdzu, ievērojiet tālāk sniegtos norādījumus.
1. Nesasaldējiet pārāk lielu pārtikas daudzumu vienā reizē. Pārtikas kvalitāte vislabāk saglabāsies tad, ja tā tiks pēc iespējas ātrāk pilnīgi sasaldēta.
  2. Uzmanieties, un nenovietojiet vienkopus jau sasaldētu pārtiku un svaigu pārtiku.
  3. Parūpējieties par to, lai ledusskapī esošie neapstrādātie produkti nesaskartos ar gatavo pārtiku.
  4. Maksimālo saldētās pārtikas uzglabāšanas vietas tilpumu var panākt saldēšanas kameru izmantojot bez atvilktnēm.

Iekārtas elektroenerģijas patēriņš norādīts pilnai saldēšanas kamerai, pārtikas uzglabāšanai izmantojot plauktus un neizmantojot atvilktnes.

5. Saldēšanas kameras sākotnējā saldēšanas procesa laikā ieteicams novietot pārtikas produktus uz augšējā plaukta.

## Duāla dzesēšanas sistēma

Ledusskapis ir aprīkots ar divām atsevišķām dzesēšanas sistēmām, kas atdzesē svaigās pārtikas nodalījumu un saldētāja nodalījumu. Tādejādi, svaigās pārtikas nodalījuma un saldēšanas kameras nodaļas gaiss nesajaucas. Šo divu atsevišķo dzesēšanas sistēmu dēļ dzesēšanas ātrums ir daudz lielāks nekā citos ledusskapjos. Nodalījumos esošā smaka nesajaucas. Atlaidināšana notiek atsevišķi, tādēļ nodrošināta arī elektroenerģijas papildu ietaupīšana.

Saldēšanas kameras iestatīšana	Ledusskapja nodalījuma iestatīšana	Paskaidrojumi
-18°C	4°C	Tas ir parasti ieteicamais iestatījums.
-20,-22 vai-24° C	4°C	Šie iestatījumi ir ieteicami, kad apkārtējā temperatūra pārsniedz 30°C.
Funkcija "Quick Freeze"	4°C	Izmantojiet, kad vēlaties sasaldēt pārtiku īsā laikā. To ieteicams izmantot gaļas un zivju izstrādājumu kvalitātes saglabāšanai.
-18°C vai aukstāks	2°C	Ja jums šķiet, ka ledusskapja nodalījums nav pietiekoši auksts karstuma vai biežas durvju virināšanas dēļ.
-18°C vai aukstāks	Funkcija "Quick Fridge"	Jūs varat to izmantot, ja ledusskapja nodalījums ir pārpildīts vai ja vēlaties strauji atdzēsēt pārtiku. Ieteicams aktivizēt funkciju "Quick Fridge" 4-8 stundas pirms pārtikas ievietošanas ledusskapī.

## Ieteikumi par sasaldētas pārtikas uzglabāšanu

- Iepakota, komerciāli sasaldēta pārtika ir jāuzglabā saskaņā ar ražotāja norādījumiem par sasaldētas pārtikas uzglabāšanas nodalījuma izmantošanu.
- Lai sasaldētas pārtikas ražotāja un pārdevēja nodrošinātā kvalitāte tiktu saglabāta, jāņem vērā tālākie norādījumi.

4. Pēc iespējas ātrāk pēc iepakojumu iegādes tos ievietojiet saldētavā.

5. Pārlicinieties, vai iepakojuma saturs ir marķēts un datēts.

6. Nepārsniedziet uz datuma norādītos „Izlietot līdz” vai „Derīguma termiņš” datumus.

## Atlaidināšana

Ledusskapja nodalījuma atlaidināšana notiek automātiski.

## Pārtikas ievietošana

Saldēšanas kameras plaukti	Dažāda saldēta pārtika, teiksim, gaļa, zivis, saldējums, dārzeņi utt.
Olu turētājs	Olas
Ledusskapis nodalījums plaukti	Ēdiens katlos/pannās, pārsegto šķīvjos un noslēgtos traukos
Ledusskapja nodalījuma durvju plaukti	Nelieli un iepakoti produkti vai dzērieni (teiksim, piens, augļu sula un alus)
Augļu	Augļi un dārzeņi
Svaigo produktu nodalījums	Delikateses (siers, sviests, salami utt.)

## Informācija par dziļo saldēšanu

Lai saglabātu pārtikas labo kvalitāti, tā pēc ievietošanas saldēšanas kamerā ir pēc iespējas ātrāk jāsasaldē.

TSE normatīvs pieprasa (atbilstoši zināmiem mērījumu noteikumiem), lai ledusskapis 24 stundu laikā uz katrēm 100 litriem saldēšanas kameras tilpuma 32°C ārējās vides temperatūrā sasaldētu vismaz 4,5 kg pārtikas līdz -18°C vai zemākai temperatūrai.

Pārtikas ilgstoša glabāšana ir iespējama tikai -18° C vai zemākā temperatūrā.

Jūs varat saglabāt pārtiku svaigu daudzus mēnešus (-18 °C vai zemākā dziļās saldēšanas temperatūrā).

### UZMANĪBU! ⚠

- Pārtika ir jāsadala porcijās saskaņā ar ģimenes ikdienas vai ēdienreīzu patēriņa vajadzībām.
- Pārtika ir jāiepako gaisu necaurlaidīga veidā, lai izvairītos no tās izžūšanas, pat ja tā ir jāuzglabā īsu laiku.

Iepakošanai nepieciešamie materiāli:

- Aukstumu izturīga līmlenta
- Pašlīmējoša uzlīme
- Gumijas gredzeni
- Pildspalva

Iepakošanai izmantotajiem materiāliem ir jābūt neplīstošiem, aukstumu, mitrumu, smaku, eļļu un skābju necaurlaidīgiem.

Sasaldējamā pārtika nedrīkst nonākt saskarē ar iepriekš sasaldētiem produktiem, lai novērstu to daļēju atkuššanu. Izkususī pārtika ir jāizlieto, un to nedrīkst atkārtoti sasaldēt.

## Ieteikumi par svaigās pārtikas nodalījuma izmantošanu

### \*izvēles iespēja

- Nepieļaujiet pārtikas saskari ar temperatūras sensoru svaigās pārtikas uzglabāšanas nodalījumā. Lai svaigās pārtikas uzglabāšanas nodalījumā tiktu saglabāta ideālā uzglabāšanas temperatūra, sensora darbību nedrīkst traucēt pārtika.
- Neievietojiet iekārtā karstu ēdienu.

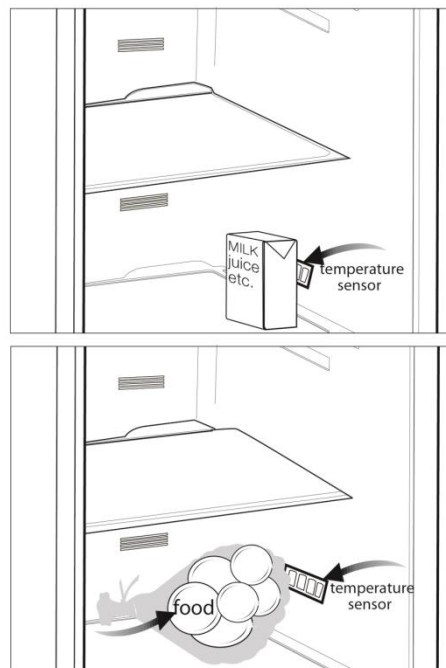

- ⚠ Nekādā gadījumā tīrīšanai neizmantojiet benzīnu, benzolu vai līdzīgas vielas.
- ⚠ Pirms tīrīšanas ieteicams atvienot iekārtu no strāvas avota.
- ⚠ Nekad tīrīšanai neizmantojiet asus abrazīvus instrumentus, ziepes, mājsaimniecības tīrīšanas līdzekļus, mazgāšanas līdzekļus un pulējamo vasku.
- ℹ Notīriet ledusskapja korpusu ar remdenu ūdeni un nosusiniet.
- ℹ Izmantojiet mīkstu drāniņu, kas samitrināta 0,57 l ūdens un 1 tk. sodas šķīdumā un izgriezta, lai iztīrītu iekārtas iekšpusi; pēc tam iekārtu nosusiniet.
- ⚠ Ūdens nedrīkst iekļūt lampas korpusā un citās elektriskās iekārtās.
- ⚠ Ja ledusskapis netiek izmantots ilgāku laiku, atvienojiet strāvas kabeli, izņemiet visu pārtiku, iztīriet ledusskapi un atstājiet durvis pusvīrus.
- ℹ Regulāri pārbaudiet durvju blīves, lai pārlicinātos, ka tās ir tīras un tajās nav sakrājušās pārtikas daļiņas.
- ⚠ Lai izņemtu durvju plauktus, izņemiet visu ledusskapja saturu un pēc tam paceliet plauktus no apakšas uz augšu.
- ⚠ Iekārtas ārējo virsmu un hromēto daļu tīrīšanai nekad neizmantojiet tīrīšanas līdzekļus vai ūdeni, kura sastāvā ir hlors. Hlors rada šādu metāla virsmu koroziju.

## Plastmasas virsmu aizsargāšana

- ℹ Nelieciet ledusskapī šķidras eļļas vai eļļā gatavotus ēdienus nenoslēgtos traukos, jo tie bojā ledusskapja plastmasas virsmas. Ja uz plastmasas virsmām izlīst vai izsmērējas eļļa, uzreiz notīriet un noskalojiet attiecīgo vietu ar siltu ūdeni.

## 7 Problēmu novēršana

Lūdzu, pārskatiet šo sarakstu pirms sazināšanās ar apkopes centru. Tas ietaupīs jūsu laiku un naudu. Šajā sarakstā iekļautas bieži sastopamas problēmas, kas nav saistītas ar defektīvu ražojumu vai defektīva materiāla izmantošanu. Jūsu iekārtai var nebūt visas šeit aprakstītās funkcijas.

### **Ledusskapis nedarbojas.**

- Spraudkontakts nav pareizi ievietots kontaktligzdā. >>>Rūpīgi ievietojiet spraudkontakta kontaktligzdā.
- Iespējams, ir izdedzis drošinātājs kontaktligzdai, kurai pievienots ledusskapis, vai arī izsists galvenais drošinātājs. >>>Pārbaudiet drošinātāju.

### **Kondensācija uz ledusskapja nodalījuma sānu sienas (MULTIZONE, COOL CONTROL un FLEXI ZONE).**

- Apkārtējā vide ir ļoti auksta. >>>Neuzstādiet ledusskapi vietās, kur temperatūra var kļūt zemāka par 10° C.
- Durvis tiek bieži atvērtas. >>>Izvairieties no biežas ledusskapja durvju atvēršanas un aizvēršanas.
- Apkārtējā vide ir ļoti mitra. >>>Neuzstādiet ledusskapi vietās ar augstu gaisa mitruma līmeni.
- Šķidrumu saturoša pārtika tiek uzglabāta atvērtos traukos. >>>Neturiet šķidrumu saturošu pārtiku atvērtos traukos.
- Ledusskapja durvis ir atstātas pusvīrus. >>>Aizveriet ledusskapja durvis.
- Termostatā ir iestatīta ļoti zema temperatūra. >>>Iestatiet piemērotu temperatūru termostatā.

### **Kompresors nedarbojas**

- Kompresora termiskā aizsardzība atslēdzas pēkšņu elektroapgādes traucējumu gadījumā vai arī pieslēgšanas un atslēgšanas laikā, jo dzesēšanas šķidrums ledusskapja dzesēšanas sistēmā nav sabalansēts. Ledusskapis sāks darboties pēc aptuveni 6 minūtēm. Lūdzu, sazinieties ar apkopes centru, ja ledusskapis nesāk darboties pēc šī laika perioda paiešanas.
- Ledusskapis izpilda atlaidināšanas ciklu. >>>Tas ir normāli ledusskapim, kas veic pilnīgi automatisku atlaidināšanu. Atlaidināšanas cikls periodiski atkārtojas.
- Ledusskapis nav pievienots kontaktligzdai. >>>Pārbaudiet, vai spraudkontakts ir pilnībā ievietots kontaktligzdā.
- Temperatūras iestatījumi nav pareizi. >>>Izvēlieties atbilstošu temperatūras vērtību.
- Noticis strāvas padeves pārtraukums. >>>Pēc elektropadeves atjaunošanas atsāksies normāla ledusskapja darbība.

### **Darbības troksnis palielinās, kad ledusskapis darbojas.**

- Ledusskapja veiktspēja var mainīties atkarībā no ārējās temperatūras izmaiņām. Tas ir normāli un nav defekts.

### **Ledusskapis darbojas bieži vai ilgu laiku.**

- Iespējams, ka jaunais ledusskapis ir platāks par iepriekšējo. Lieli ledusskapji darbojas ilgāku laika periodu.
- Iespējams, ka telpā ir augsta temperatūra. >>>Ja apkārtējās vides temperatūra ir augsta, iekārta darbojas ilgāk.
- Ledusskapis ir nesen pievienots kontaktligzdai vai piepildīts ar pārtiku. >>>Ja ledusskapis ir nesen pievienots kontaktligzdai vai piepildīts ar pārtiku, tad iestatītās temperatūras sasniegšanai ir nepieciešams vairāk laika. Tas ir normāli.
- Iespējams, ka nesen ledusskapī ievietots liels daudzums karsta ēdiena. >>>Nelieciet ledusskapī karstu ēdienu.
- Iespējams, ka durvis tiek bieži atvērtas vai ilgstoši atstātas pusvīrus. >>>Siltais gaiss, kas iekļūst ledusskapī, liek tam darboties ilgāku laiku. Neatveriet durvis bieži.
- Iespējams, ka saldētavas vai ledusskapja nodalījuma durvis atstātas pusvīrus. >>>Pārbaudiet, vai durvis ir pilnīgi aizvērtas.
- Iestatīta ļoti zema ledusskapja temperatūra. >>>Iestatiet augstāku ledusskapja temperatūru un gaidiet, līdz šī temperatūra tiek sasniegta.
- Ledusskapja vai saldēšanas kameras durvju blīves var būt netīras, nodilušas, iepļisušas vai nepareizi uzstādītas. >>>Notīriet vai nomainiet blīves. Bojāts/ieplīsis blīvējums liek ledusskapim darboties ilgāku laiku, lai saglabātu esošo temperatūru.

### **Saldēšanas kameras temperatūra ir ļoti zema, bet ledusskapja temperatūra ir apmierinoša.**

- Iestatīta ļoti zema saldētavas temperatūra. >>>Iestatiet augstāku saldētavas temperatūru un pārbaudiet.

### **Ledusskapja temperatūra ir ļoti zema, bet saldēšanas kameras temperatūra ir apmierinoša.**

- Iestatīta ļoti zema ledusskapja temperatūra. >>>Iestatiet augstāku ledusskapja temperatūru un pārbaudiet.

### **Pārtika, kas atrodas ledusskapja nodalījuma atvilktnēs, sasalst.**

- Iestatīta ļoti augsta ledusskapja temperatūra. >>>Iestatiet zemāku ledusskapja temperatūru un pārbaudiet.

### **Ledusskapja vai saldēšanas kameras temperatūra ir ļoti augsta.**

- Iestatīta ļoti augsta ledusskapja temperatūra. >>>Ledusskapja nodalījuma temperatūra ietekmē saldētavas temperatūru. Mainiet ledusskapja vai saldētavas temperatūru un pagaidiet, līdz attiecīgie nodalījumi sasniedz atbilstošo temperatūru.
- Durvis tiek bieži atvērtas vai ilgstoši atstātas pusvīrus. >>>Izvairieties no biežas durvju atvēršanas.
- Durvis ir pusvīrus. >>>Pilnībā aizveriet durvis.
- Ledusskapis ir nesen pievienots kontaktligzdai vai piepildīts ar pārtiku. >>>Tas ir normāli. Ja ledusskapis ir nesen pievienots elektrotīkla kontaktozetei vai piepildīts ar pārtiku, tad iestatītās temperatūras sasniegšanai nepieciešamais laiks ir ilgāks.
- Iespējams, ka nesen ledusskapī ievietots liels daudzums karsta ēdiena. >>>Nelieciet ledusskapī karstu ēdienu.

### **Vibrācija vai trokšņi.**

- Grīda nav līdzena vai pietiekami izturīga. >>> Ja ledusskapis šūpojas, kad tiek viegli pabīdīts, novietojiet to stabili, noregulējot kājiņas. Pārliedzinieties arī par to, vai grīda ir līdzena un pietiekami izturīga, lai spētu noturēt ledusskapi.
- Uz ledusskapja novietoti priekšmeti var radīt troksni. >>>Noņemiet šos priekšmetus no ledusskapja.

### **No ledusskapja atskan trokšņi, kas izklausās pēc šķidrums plūšanas, izsmidzināšanas utt.**

- Atbilstoši ledusskapja darbības principiem tajā plūst šķidrums un gāze. Tas ir normāli un nav defekts.

### **No ledusskapja atskan svilpšanai līdzīga skaņa.**

- Ledusskapja dzesēšanai tiek izmantoti ventilatori. Tas ir normāli un nav defekts.

### **Kondensācija uz ledusskapja iekšējām sienām.**

- Karsti un mitri laika apstākļi palielina ledus un kondensāta veidošanos. Tas ir normāli un nav defekts.
- Durvis tiek bieži atvērtas vai ilgstoši atstātas pusvīrus. >>>Izvairieties no biežas durvju atvēršanas. Ja durvis ir atvērtas, tad aizveriet.
- Durvis ir pusvīrus. >>>Pilnībā aizveriet durvis.

### **Ledusskapja ārpusē vai starp durvīm rodas mitrums.**

- Iespējams, ka ir augsts gaisa mitrums. Slapjos laika apstākļos tas ir normāli. Kad mitrums būs mazāks, kondensāts izzudīs.

### **Slikta smaka ledusskapī.**

- Netiek veikta regulāra tīrīšana. >>>Regulāri tīriet ledusskapja iekšpusi ar sūkli un siltu ūdeni vai ūdenī izšķīdinātu karbonātu.
- Iespējams, ka smaku rada pārtikas uzglabāšanas trauki vai iepakojuma materiāli. >>>Pārtikas uzglabāšanai izmantojiet citus traukus vai citas markas iepakojuma materiālu.
- Pārtika ir ievietota ledusskapī nenoslēgtos traukos. >>>Turiet pārtiku slēgtos traukos. Nepatīkamu smaku var radīt mikroorganismi, kuri sāk izplatīties no nenosegtajiem traukiem.
- Izņemiet no ledusskapja pārtiku, kuras derīguma termiņš ir beidzies vai kura ir sabojājusies.

### **Durvis nevar aizvērt.**

- Pārtikas iepakojumi traucē aizvērt durvis. >>>Pārviestojiet iepakojumus, kuri traucē aizvērt durvis.
- Ledusskapis nav novietots taisnā stāvoklī uz grīdas. >>>Noregulējiet ledusskapja kājiņas, lai tas atrastos taisnā stāvoklī.
- Grīda ir nelīdzena vai nav pietiekami izturīga. >>>Pārliedzinieties, vai grīda ir līdzena un spēj noturēt ledusskapja svaru.

### **Augļu nodalījuma atvilktnes ir iesprūdušas.**

- Pārtika pieskaras atvilktnes griestiem. >>>Pārkārtojiet atvilktnē esošo pārtiku.



## Lugege kasutusjuhend kõigepealt läbi.

Lugupeetud klient!

Avaldame lootust, et see toode, mis on toodetud moodsates tehastes ja kontrollitud kõige põhjalikumate kvaliteedikontrolli protseduuridega, teenib teid hästi.

Palume teil enne toote kasutamist kogu kasutusjuhend hoolega läbi lugeda ja alles hoida, et saaksite seda vajaduse korral hiljem kasutada. Kui annate toote kellelegi edasi, andke kaasa ka kasutusjuhend.

## See kasutusjuhend aitab teil seadet kasutada kiirelt ja ohutult.

- Enne toote paigaldamist ja kasutamist tutvuge juhendiga.
- Lugege kindlasti läbi ohutusjuhised.
- Hoidke juhendit kättesaadavas kohas, kuna te võite seda ka hiljem vajada.
- Lugege läbi ka muud dokumendid, mis on tootega kaasas.

Pidage meeles, et sama juhend kehtib ka mitme teise mudeli korral. Erinevused mudelite vahel on kasutusjuhendis esile toodud.

## Sümbolite selgitused

### Selles kasutusjuhendis kasutatakse järgmiseid sümboleid.

 Oluline teave või kasulikud näpunäited.

 Elule ja varale ohtlike tingimuste eest hoiatamine.

 Hoiatus elektripinge eest.



### **HOIATUS!**

Et külmutusseade, mis kasutab igati keskkonnasõbralikku külmutusagensit R600a (tuleohtlik ainult teatavatel tingimustel), töötaks normaalselt, peate järgima järgmisi eeskirju:

- Ärge takistage õhu vaba ringlust seadme ümbruses.
- Ärge püüdke sulamist kiirendada mehaaniliste abivahenditega, mida tootja ei ole soovitanud.
- Ärge kahjustage külmutusagensikontuuri.
- Ärge kasutage toiduainete hoiukambrites elektriseadmeid, mida tootja ei ole soovitanud.

<b>1 Teie külmik</b>	<b>3</b>	<b>4 Ettevalmistus</b>	<b>10</b>
<b>2 Olulised hoiatused ohutuse tagamiseks</b>	<b>4</b>	<b>5 Külmiku kasutamine</b>	<b>11</b>
Kasutusotstarve .....	4	Näidikupaneel .....	11
Üldohutus.....	4	Ukse avanemissuuna muutmine .....	12
Veedosaatoriga tooted .....	6	Värskete toiduainete külmutamine ....	13
Laste ohutuse tagamine .....	6	Kaheosaline jahutussüsteem .....	13
WEEE direktiivi täitmine ja romuseadme kõrvaldamine .....	6	Soovitused külmutatud toiduainete säilitamiseks .....	14
Teave pakendi kohta .....	7	Sulatamine .....	14
Ohuhoiatus .....	7	Toiduainete asetamine .....	14
Mida saab teha energia säästmiseks.	7	Sügavkülmutusjuhised .....	15
<b>3 Paigaldamine</b>	<b>8</b>	Soovitused värkse toidu kambri kohta .....	15
Millele pöörata tähelepanu külmiku ümberpaigutamise korral .....	8	<b>6 Hooldus ja puhastamine</b>	<b>16</b>
Enne külmiku käivitamist .....	8	Plastpindade kaitse	16
Elektriühendus .....	8	<b>7 Probleemide lahendamine</b>	<b>17</b>
Pakendi utiliseerimine .....	8		
Vana külmiku utiliseerimine .....	9		
Asukoha valik ja paigaldamine .....	9		
Valgusti pirni vahetamine .....	9		
Tasakaalustuskrude reguleerimine.	9		

# 1 Teie külmik

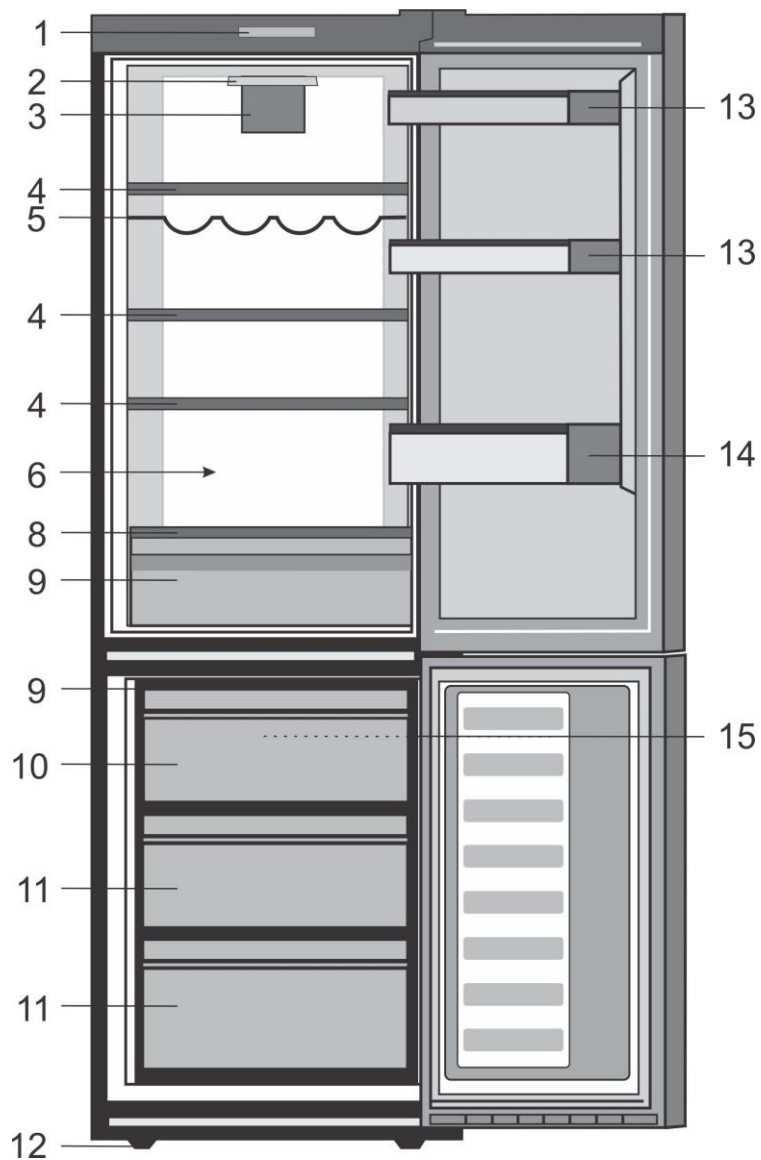

- |                              |   |
|------------------------------|---|
| 1. Juhtpaneel                | 10. Kiirkülmutuskamber                  |
| 2. Sisevalgusti              | 11. Sügavkülmutatud toiduainete kambrid |
| 3. Jahutuskambri ventilaator | 12. Reguleeritavad esijalad             |
| 4. Reguleeritavad riiulid    | 13. Riiul                               |
| 5. Veinipudelihoidik         | 14. Riiul pudelitele                    |
| 6. 0° Zone                   | 15. Sügavkülmiku ventilaator            |
| 7. Juurviljakasti katei      |   |
| 8. Karp köögiviljad          |   |
| 9. Jääkandik                 |   |

**i** Kasutusjuhendis esinevad joonised on lihtsustatud ja ei pruugi täpselt vastata teie tootele. Kui kõnealused osad ei ole teie soetatud tootega kaasas, kehtib see teiste mudelite kohta.

## 2 Olulised hoiatused ohutuse tagamiseks

Palun tutvuge alljärgneva teabega. Selle teabe eiramine võib põhjustada vigastusi või materiaalselt kahju. Vastasel korral muutuvad kõik garantiid ja töökindluse tagatised kehtetuks.

Originaalvaruosad on saadaval 10 aasta jooksul seadme valmistamisest.

### Kasutusotstarve

Seade on mõeldud kasutamiseks

- tubades ja siseruumides, nt kodudes;
- suletud töökeskkonnas, nt kauplustes ja kontorites;
- kinnistes majutuspiirkondades, nt talumajades, hotellides ja pansionaatides.
- Seda ei tohiks kasutada välitingimustes.

### Üldohutus

- Kui soovite toote utiliseerida või vanametalli saata, soovime teil vajaliku teabe ja volitatud asutuste leidmiseks konsulteerida volitatud teenindusega.
- Kõigi külmikuga seotud küsimuste ja probleemide osas konsulteerige volitatud teenindusega. Ärge tegutsege külmiku kallal ega laske kellelgi teisel seda teha ilma volitatud teenindust teavitamata.
- Külmutuskambriga toodete korral: ärge sööge jäätist ja jääkuubikuid kohe pärast sügavkülmikust väljavõtmist! (See võib tekitada suus külmaville.)

- Külmutuskambriga toodete korral: ärge pange pudelisse ja purki villitud jooke sügavkülmikusse. Need võivad seal lõhkeda.
- Ärge puudutage külmutatud toiduaineid palja käega; need võivad käe külge kinni jääda.
- Enne puhastamist või sulatamist eemaldage külmik vooluvõrgust.
- Külmiku puhastamiseks ja sulatamiseks ei tohi kunagi kasutada auru ning pihustatavaid puhastusvahendeid. Sellistel juhtudel võib aur sattuda kontakti elektriosadega ja põhjustada lühise või elektrilöögi.
- Ärge kunagi kasutage külmiku osasid (nt uks) toetus- või astumispinnana.
- Ärge kasutage külmiku sees elektriseadmeid.
- Ärge vigastage puurimis- või lõikeriistadega külmiku osi, kus ringleb külmutusaine. Aurustaja gaasitorude, torupikenduste või pinnakattevahendite augustamisel välja lenduda võiv külmutusaine põhjustab nahaärritust ja silmakahjustusi.
- Ärge katke ega blokeerige külmiku ventilatsiooniasasid.
- Elektriseadmeid võivad parandada ainult volitatud isikud. Ebakompetentsete isikute tehtud parandused võivad olla kasutajale ohtlikud.

- Rikke, hooldus- või parandustöid tehes katkestage ühendus vooluvõrguga kas vastava kaitsme väljalülitamise või pistiku väljavõtmise teel.
- Pistiku eemaldamisel pistikupesast ärge tõmmake juhtmest.
- Hoidke kõrgema alkoholisisaldusega pudeleid kindlalt suletuna vertikaalses asendis.
- Ärge hoidke külmikus aerosoolpakendeid tule- ja plahvatusohtlike ainetega.
- Ärge kasutage sulatusprotsessi kiirendamiseks mehaanilisi seadmeid ega muid vahendeid peale tootja soovitatute.
- Toode ei ole mõeldud kasutamiseks piiratud füüsiliste, sensorsete või vaimsete võimetega, samuti puudulike kogemuste ja teadmistega isikutele (sealhulgas lastele), välja arvatud nende turvalisuse eest vastutava isiku juuresolekul ja juhendamisel.
- Ärge kasutage vigastatud külmikut. Probleemide korral pidage nõu volitatud teenindusega.
- Külmiku elektriline ohutus on tagatud ainult siis, kui teie maja maandussüsteem vastab standarditele.
- Toote kokkupuutumine vihma, lume, päikese ja tuulega on elektriohutuse seisukohast ohtlik.
- Et vältida ohtliku olukorra teket, pöörduge toitejuhtme vigastuse korral volitatud teenindusse.
- Paigaldamise ajal ärge ühendage külmikut seinakontakti.  
Muidu võib tekkida surma või raske vigastuse oht.

- See külmik on mõeldud ainult toidu hoiustamiseks. Seda ei tohi kasutada teistel eesmärkidel.
- Tehniliste andmete silt paikneb külmiku sees vasakpoolsel seinal.
- Ärge kunagi ühendage külmikut energiasäästusüsteemiga – see võib külmikut kahjustada.
- Kui külmikul on sinine valgustus, ärge vaadake seda valgust läbi optiliste seadmete.
- Käsitsi juhitud külmikute korral oodake pärast voolukatkestust vähemalt 5 minutit, enne kui külmiku sisse lülitate.
- Omanikuvahetuse korral tuleks kasutusjuhend edasi anda külmiku järgmisele omanikule.
- Külmiku transportimisel vältige toitejuhtme kahjustamist. Toitejuhtme painutamise tagajärjel võib tekkida tulekahju. Toitejuhtme peale ei tohi kunagi asetada raskeid esemeid.
- Ärge ühendage pistikut seinakontakti märgade kätega.

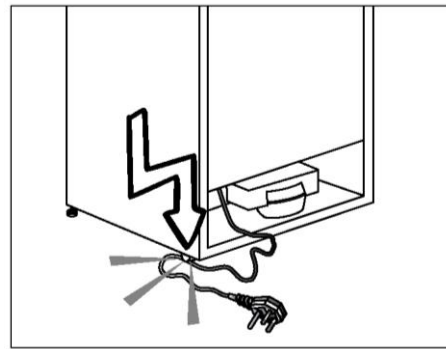

- Ärge ühendage külmikut logiseva seinakontaktiga.
- Ohutuse huvides ei tohi pritsida vett otse külmiku sisemistele või välimistele osadele.

- Tulekahju ja plahvatuse ohu vältimiseks ärge pihustage külmiku lähedal kergesti süttivaid aineid (nt propaangaas).
- Ärge asetage külmiku peale veega täidetud esemeid, kuna see võib põhjustada elektrilöögi või tulekahju.
- Ärge pange külmikusse liiga suurt kogust toitu. Liiga täis pandud külmikust võivad toidud ukse avamisel välja kukkuda ning teid ennast või külmikut kahjustada.
- Ärge asetage külmiku peale esemeid, kuna need võivad külmiku ukse avamisel või sulgemisel alla kukkuda.
- Külmikus ei tohi hoida vaktsiine, temperatuuritundlikke ravimeid, teaduslikke aineid jne, mis nõuavad kindlaid temperatuuritingimusi.
- Kui külmikappi pole kavas pikemat aega kasutada, tõmmake pistik kontaktist välja. Toitejuhtme võimalik defekt võib põhjustada tulekahju.
- Elektripistiku otsa tuleks kuiva lapiga regulaarselt puhastada, vastasel juhul võib see põhjustada tulekahju.
- Kui reguleeritavad jalad ei ole kindlalt vastu põrandat, võib külmik paigast nihkuda. Et vältida külmiku nihkumist, tuleks reguleeritavad jalad põrandal korralikult fikseerida.
- Külmikut teisaldades ärge hoidke kinni uksekäepidemest. Vastasel korral võib see puruneda.
- Kui peate toote paigaldama teise külmiku või sügavkülmiku kõrvale, peab seadmete vahele jääma vähemalt 8 cm vaba ruumi. Vastasel juhul võivad külgsseinad niiskeks muutuda.

## Veedsaatoriga toodete korral

Veesurve torustikus ei tohi olla madalam kui 1 bar. Veesurve torustikus ei tohi olla kõrgem kui 8 bar.

- Kasutage ainult joogikõlblikku vett.

## Laste ohutuse tagamine

- Kui ukse on lukk, ärge jätke võtit laste käeulatusse.
- Hoidke lastel silma peal, et nad ei saaks seadmega mängida.

## WEEE direktiivi täitmine ja romuseadme kõrvaldamine



■ Sümbol tootel või pakendil näitab, et toodet ei tohi käidelda olmejäätmena. See tuleb toimetada vastavasse kogumispunkti, mis tegeleb elektri- ja elektroonikaseadmete ringlussevõtiga. Tagades toote nõuetekohase kasutuselt kõrvaldamise, aitate ära hoida võimalikke negatiivseid tagajärgi keskkonnale ja inimeste tervisele, mida võib põhjustada kõnealuse toote ebapiisav jäätmekäitlus. Täpsema teabe saamiseks toote ringlussevõtu kohta pöörduge kohaliku omavalitsuse, olmejäätmeid käitleva ettevõtte või toote müünud kaupluse poole.

## Teave pakendi kohta

Kooskõlas meie riiklike keskkonnaeeskirjadega on toote pakend valmistatud taaskasutatavatest materjalidest. Ärge visake pakkematerjale tavalise olmeprügi või muude jäätmete hulka. Viige need kohaliku omavalitsuse poolt määratud pakendikogumispunkti.

### Pidage meeles!

Kõik taaskasutatavad materjalid on asendamatu loodusvara ja jõukuse eeldus.

Kui soovite panustada pakkematerjalide taasväärtustamisse, pidage nõu kohalike keskkonnaorganisatsioonide või ametiasutustega.

## Ohuhoiatus

### Kui teie toote jahutussüsteem sisaldab ainet R600a:

See gaas on tuleohtlik. Seega olge ettevaatlik, et mitte kasutuse ja transpordi ajal jahutussüsteemi ning torustikku vigastada. Vigastuse korral hoidke toodet eemal potentsiaalsetest tuleallikatest, mis selle süüdata võiksid, ja ventileerige ruumi, milles seade asub.

Tootes kasutatava gaasi tüüp on kirjas andmesildil, mis paikneb külmiku sees vasakpoolsel seinal.

Ärge kunagi seadet põletage.

## Mida saab teha energia säästmiseks Energiasääst

- Ärge hoidke külmiku uksi pikalt lahti.
- Ärge pange külmikusse kuumi toite või jooke.
- Et õhk saaks vabalt ringelda, ärge laadige külmikut liiga täis.
- Ärge paigaldage külmikut otsese päikesevalguse kätte või kuumust kiirgavate seadmete lähedale (nt ahjud, nõudepesumasinaid või radiaatorid). Külmik tuleks paigaldada vähemalt 30 cm kaugusele kuumusallikatest ja vähemalt 5 cm kaugusele elektriahjudest.
- Hoidke toitu suletud nõudes.
- Külmutuskambriga toodete korral: et külmutuskamber mahutaks võimalikult palju, võite eemaldada riiuli või sahtli. Külmiku energiakulu ametlik väärtus on saadud maksimaalse täituvuse juures, kui külmutuskambri riiul või sahtel on eemaldatud. Riiulit või sahtlit võib vabalt kasutada vastavalt külmutatavate toiduainete kujule ja suurusele.
- Külmutatud toidu sulatamine jahutuskambris võimaldab säästa energiat ning ühtlasi säilitada toidu kvaliteeti.

 Juhul kui teave on antud kasutusjuhendis ei ole võetakse arvesse tootja poolt ei võta endale mingit vastutust selle eest.



⚠ Tootja ei võta endale vastutust, kui kasutusjuhendis esitatud teavet ei võeta arvesse.

### Millele pöörata tähelepanu külmiku ümberpaigutamise korral

1. Eemaldage külmik vooluvõrgust. Enne külmiku transportimist tehke see tühjaks ja puhastage.
2. Enne pakkimist tuleb riiulid, lisatarvikud, sahtel jne külmiku sees teibiga kinnitada ja põrutuste vastu kindlustada. Pakkimisel tuleb kasutada jämedat teipi või tugevat nõõri. Rangelt tuleb järgida pakendil esitatud transpordinõudeid.
3. Originaalpakend ja vahtmaterjal tuleks alles jätta juhiks, kui tulevikus on vaja külmikut liigutada või kolida.

### Enne külmiku käivitamist,

Enne külmiku kasutama hakkamist kontrollige järgmist.

1. Puhastage külmiku sisemust, nagu soovitatud peatükis "Hooldus ja puhastamine".
2. Sisestage külmiku pistik seinakontakti. Jahutuskambri ukse avamisel süttib sisevalgusti.
3. Kui kompressor hakkab tööle, kaasneb sellega heli. Jahutussüsteemis olev vedelik ja gaasid võivad samuti müra tekitada, seda isegi juhul kui kompressor ei tööta – see on täiesti normaalne.
4. Külmiku esiservad võivad tunduda soojad. See on täiesti normaalne. Need alad peavad olema soojad, et vältida kondensaadi teket.

### Elektriühendused

Ühendage seade maandatud pistikupessa, mida kaitseb sobiva nimivoolutugevusega kaitse.  
NB!

Ühendus peab vastama riiklikele nõuetele.

- Pistik peab olema pärast paigaldust kergesti ligipääsetav.
- Külmiku elektriline ohutus on tagatud ainult siis, kui teie maja maandussüsteem vastab standarditele.
- Toote sisemisel vasakul küljel märgitud pinge peab olema võrdne võrgu pingega.
- **Ühendamiseks ei tohi kasutada pikendusjuhtmeid ja harupistikuid.**

⚠ Kahjustatud toitejuhe tuleb lasta välja vahetada kvalifitseeritud elektrikul.

⚠ Toodet ei tohi kasutada enne, kui see on ära parandatud. Elektrilöögi oht!

### Pakendi utiliseerimine

Pakkematerjalid võivad olla lastele ohtlikud. Hoidke pakkematerjale lastele kättesaamatus kohas või utiliseerige need, sorteerides need kooskõlas kohalike jäätmekäitlusjuhistega. Ärge visake pakendit ära koos tavalise olmeprügiga, vaid viige see kohaliku pakendikogumispunkti.

Teie külmiku pakend on toodetud ümbertöödeldavatest materjalidest.



## Vana külmiku utiliseerimine

Utiliseerige oma vana seade keskkonda kahjustamata.

- Külmiku utiliseerimise osas võite nõu pidada volitatud edasimüüjaga või oma haldusüksuse jäätmekäitluskeskusega.

Enne külmiku utiliseerimist eemaldage elektripistik ja kui uksele on lukke, muutke need kasutuskõlbmatuks, et kaitsta lapsi ohtude eest.

## Asukoha valik ja paigaldamine

⚠ Kui külmik ei mahu läbi ukse ruumi, kuhu soovite seda paigaldada, pöörduge volitatud teenindusse. Tehnik saab külmiku ukseid eemaldada, nii et see mahub külili läbi ukseava.

1. Paigaldage külmik kohta, kus seda on kerge kasutada.
2. Hoidke külmikut eemal soojusallikatest, niisketest kohtadest ja otsesest päikesevalgusest.
3. Külmiku tõhusa töö tagamiseks peab selle ümbruses toimuma piisav õhuringlus. Kui kavatsete paigutada külmiku seinakorva, peab see jääma laest ja seintest vähemalt 5 cm kaugusele. Ärge paigutage toodet põrandamatile, vaibale vms materjalile.
4. Põrutuste vältimiseks asetage külmik ühetasasele põrandapinnale.

## Valgusti pirni vahetamine

Külmiku sisevalgusti pirni/LED-i vahetamiseks pöörduge volitatud teenindusse.

Lamp/lambid, mida selles seades kasutatakse, ei sobi kodumajapidamise siseruumide valgustamiseks. Selle lambi sihtotstarbeks, on aidata kasutajal paigutada toiduaineid külmikusse/sügavkülmikusse ohutult ja mugavalt.

Las lámparas utilizadas en este electrodoméstico deben soportar unas condiciones físicas extremas como temperaturas inferiores a  $-20^{\circ}\text{C}$ .

## Jalgade seadistamine

Kui teie külmik pole tasakaalus, tehke nii.

Saate oma külmiku tasakaalustada, kui pöörate esimesed jalad nii, nagu joonisel näidatud. Jalaga nurk langeb, kui pöörate seda musta noole suunas, ja tõuseb, kui pöörate seda vastupidises suunas. Seda on lihtsam teha, kui kutsute kellegi appi külmikut veidi kergitama.

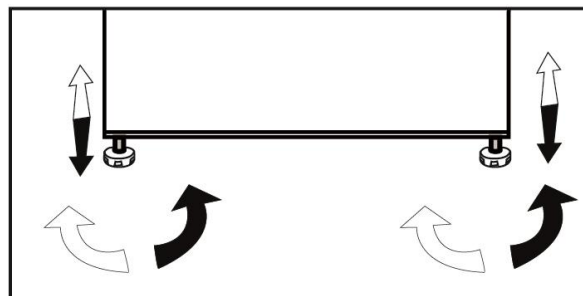

## 4 Ettevalmistus

---

- Teie külmik tuleks paigaldada vähemalt 30 cm kaugusele kuumusallikatest, nagu pliidirauad, ahjud, keskküttesüsteem ja pliidad, ning vähemalt 5 cm kaugusele elektriahjudest. Samuti ei tohiks see asuda otsese päikesevalguse käes.
- Külmiku paigaldamiseks kasutatava ruumi temperatuur peaks olema vähemalt 10 °C. Tõhususe vähenemise tõttu ei ole soovitatav kasutada külmikut jahedamates ruumides.
- Palun veenduge, et külmiku sisemus on korralikult puhastatud.
- Kui kaks külmikut paigaldatakse kõrvuti, peaks nende vahele jääma vähemalt 2 cm ruumi.
- Kui panete külmiku tööle esimest korda, järgige palun esimese kuue tunni jooksul järgmiseid juhiseid.
- Ust ei tohi liiga tihti avada.
- Külmik peab töötama tühjalt, selles ei tohi olla toiduaineid.
- Ärge katkestage ühendust voluvõrguga. Kui tekib teist sõltumatu volukatkestus, vaadake peatüki "Soovituslikud lahendused probleemidele" hoiatusi.
- Originaalpakend ja vahtmaterjal tuleks alles jätta juhuks, kui tulevikus on vaja külmikut liigutada või kolida.

## 5 Külmiku kasutamine

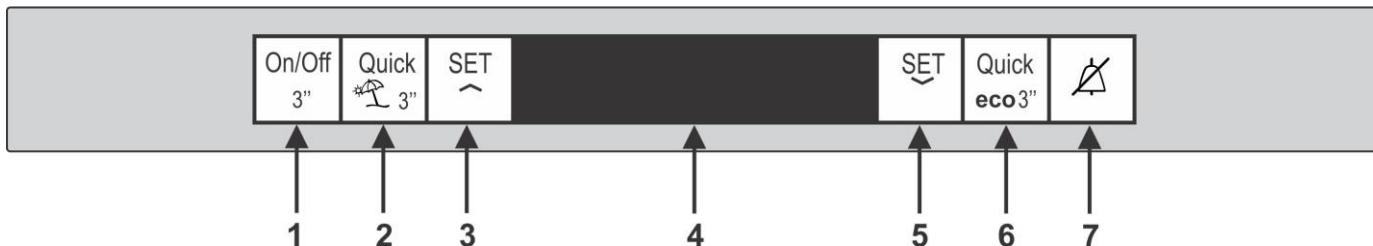

### Näidikupaneel

Näidikupaneeli abil saate seadistada temperatuuri ja juhtida muid tootega seotud funktsioone.

#### 1. SISSE-/VÄLJALÜLITUSNUPP



Selle nupu abil saate külmiku sisse ja välja lülitada, kui vajutate nuppu ja hoiate seda all 3 sekundit.

#### 2. KIIRJAHUTUSE NUPP



See nupp tähistab kiirjahutusfunktsiooni. Seda funktsiooni saab kasutada jahutuskambrisse asetatud toiduainete kiireks jahutamiseks. Kui hoiate nuppu all 3 sekundit, lülitub külmik puhkuserežiimi. Puhkusefunktsiooni sisselülitamisel kuvatakse jahutuskambri temperatuurinäidikul “- -” ja jahutuskambrit enam ei jahutata.

#### 3. KÜLMIKU TEMPERAATUURI

##### MÄÄRAMISE NUPP



Selle nupu abil saate valida külmiku temperatuuri kasvavalt miinimumist maksimumini.

#### 4. LCD-NÄIDIK



#### 5. SÜGAVKÜLMIKU TEMPERAATUURI

##### MÄÄRAMISE NUPP



Selle nupu abil saate valida külmutuskambri temperatuuri kasvavalt miinimumist maksimumini.

#### 6. KIIRKÜLMUTUSE NUPP



See nupp näitab kiirkülmutusfunktsiooni, mille abil saate värsket toidu hoiustamiseks külmutuskambrisse asetada. Kui vajutate ja hoiate seda nuppu all 3 sekundit, lülitub külmik säästurežiimi. Selle funktsiooni aktiveerimisel lülitub külmik vähemalt 6 tunni pärast kõige ökonoomsemale režiimile, mille kinnituseks süttib ökonoomse režiimi näidik.

#### 7. ALARMI VÄLJALÜLITAMISE NUPP



Voolukatkestuse või kõrge temperatuuri alarmi korral kontrollige esmalt külmutuskambris olevat toitu ning vajutage hoiatuse eemaldamiseks alarmi väljalülitamise nuppu.

**i** \***Lisavarustus:** Selles juhendis esitatud arvud on näitlikud ja ei pruugi teie toote omadustega täpselt ühtida. Kui teie tootel vastavad osad puuduvad, on teave seotud teiste mudelitega.

# Ukse avanemissuuna muutmine

Järgige juhiseid numbrite järgi

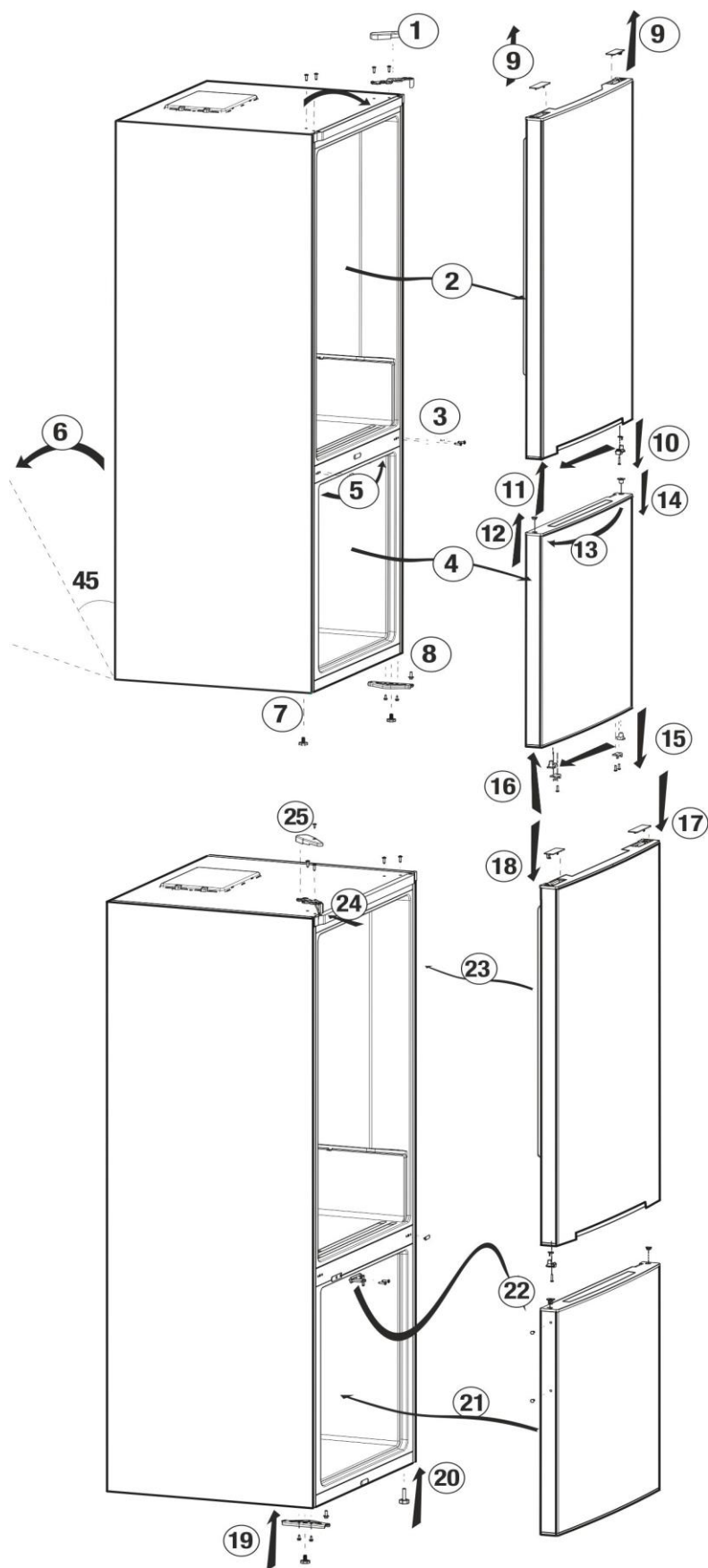

## Värskete toiduainete külmutamine

- Enne külmikusse asetamist tuleks toit sisse pakkida või kinni katta.
- Kuum toit peab enne külmikusse panekut toatemperatuurini jahtuma.
- Toiduained, mida soovite külmutada, peavad olema värsked ja kvaliteetsed.
- Toit tuleb jagada portsjoniteks, mille suurus vastab perele üheks päevaks või toidukorraks vajalikule kogusele.
- Ka lühiajalisel säilitamisel tuleb toit pakkida õhukindlalt, et vältida selle kuivamist.
- Pakkimiseks kasutatavad materjalid peavad olema külma-, niiskus- ja õhukindlad. Toidu pakkimise materjal peab olema piisavalt paks ja tugev. Vastasel juhul võib külmumisel kõvaks muutuv toit pakendit lõhkuda. Et toit säiliks ohutult, tuleb selle pakend kindlalt sulgeda.
- Külmutatud toiduained tuleb kohe pärast sulamist ära tarvitada ja neid ei tohi uuesti külmutada.
- Sooja toidu asetamisel külmutuskambrisse töötab jahutussüsteem lakkamatult, kuni toit läbi külmub.
- Parima tulemuse saavutamiseks järgige allpool esitatud juhiseid.
  1. Ärge külmutage korraga liiga suurt toidukogust. Toidu kvaliteet säilib kõige paremini, kui see võimalikult kiiresti läbi külmub.
  2. Jälgige, et värsked toiduained ei seguneks külmutatud toiduainetega.
  3. Veenduge, et toores toit ei puutuks külmikus kokku küpsetatud toiduga.
  4. Maksimaalse koguse külmutatud toidu mahutamiseks võib loobuda külmutuskambri sahtlite kasutamisest. Seadme energiakulu ametlik väärtus on saadud olukorras, kus külmutuskamber on täiesti täis ning sahtleid ei kasutata.

5. Esialgeseks külmutamiseks on soovitatav toit asetada külmutuskambri ülemisele riiulile.

## Kaheosaline jahutussüsteem:

Teie külmikul on jahutuskambri ja külmutuskambri külmana hoidmiseks kaks eraldi jahutussüsteemi. Nii püsib jahutuskambris ja külmutuskambris olev õhk lahus ega segune omavahel. Tänu kahele eraldiseisvale jahutussüsteemile toimub jahutamine tunduvalt kiiremini kui teist tüüpi külmikutes. Eri sektiioonide lõhnad ei segune. Kuna sulatamine toimub eraldi, saab ka elektrit kokku hoida.

Külmutuskambri reguleerimine	Jahutuskambri reguleerimine	Selgitused
-18°C	4°C	See on tavaline soovituslik väärtus.
-20, -22 või -24 °C	4°C	Neid väärtusi soovitatakse kasutada, kui keskkonnatemperatuur ületab 30 °C.
Kiirkülmutus	4°C	Kasutage seda, kui soovite toitu kiiresti külmutada. Seda on soovitatav kasutada liha- ja kalatoodete kvaliteedi säilitamiseks.
-18 °C või külmem	2 C	Kasutage, kui jahutuskamber ei ole kuuma ilma või ukse sagedase avamise ja sulgemise tõttu teie arvates piisavalt külm.
-18 °C või külmem	Kiirjahutus	Seda funktsiooni võite kasutada, kui jahutuskamber on väga täis või kui soovite toitu kiiresti jahutada. Kiirjahutuse funktsioon on soovitatav sisse lülitada 4–8 tundi enne toidu asetamist külmikusse.

## Soovitused külmutatud toiduainete säilitamiseks

- Poes müüdavate pakendatud külmutatud toiduainete säilitamisel tuleb toidu külmutuskambris hoiustamisel järgida külmutatud toidu tootja juhiseid.
- Et tagada külmutatud toiduainete tootja ja toidukaupluse tasemel kvaliteedi säilimine, tuleb meeles pidada järgmist.
  1. Pärast poest kojutoomist pange toiduained esimesel võimalusel sügavkülmikusse.
  2. Veenduge, et pakendid oleksid varustatud sildi ja kuupäevaga.
  3. Ärge ületage pakendile märgitud kõlblikusaega või "Parim enne" kuupäeva.

## Sulatamine

Külmutuskamber vabastatakse jääst automaatselt.

## Toidu paigutamine

Külmutuskambri riulid	Mitmesugused külmutatud toiduained, näiteks liha, kala, jäätis, köögiviljad jms.
Munahoidik	Munad
Jahutuskambri riulid	Toit, mis on pottides, kaanega kaetud taldrikutel või suletud anumates
Jahutuskambri ukseriulid	Väikesemõdulised toiduained või joogid (näiteks piim, puuviljamahl ja õlu)
Köögiviljasahtel	Puu- ja köögiviljad
Värskena hoidmise kamber	Delikatessid (juust, või, salaami jms)

## Sügavkülmutusjuhised

Toidu kvaliteedi säilitamiseks peab külmikusse asetatud toit külmuma nii kiiresti kui võimalik.

TSE standardi järgi peab külmik (vastavalt teatud mõõtmistingimustele) ruumi 32°C -kraadise temperatuuri korral suutma külmutada sügavkülmiku iga 100 liitri kohta vähemalt 4,5 kg toiduaineid 24 tunniga vähemalt temperatuurini –18 °C.

Toiduaineid saab pikemat aega säilitada ainult siis, kui temperatuur on –18 °C või madalam.

Toit säilib värskena mitu kuud (kui sügavkülmiku temperatuur on –18 °C või madalam).

### HOIATUS! ⚠

- Toit tuleb jagada portsjoniteks, mille suurus vastab perele üheks päevaks või toidukorraks vajalikule kogusele.
- Ka lühiajalisel säilitamisel tuleb toit pakkida õhukindlalt, et vältida selle kuivamist.

Pakkimiseks vajalikud vahendid

- Külmakindel kleeplint
- Isekleepuv etikett
- Kummisulgurid
- Kirjutusvahend

Toiduainete pakkimiseks kasutatavad materjalid peavad olema külma-, rebenemis-, niiskus-, lõhna-, rasva- ja happeskindlad.

Et vältida külmutatud toiduainete osalist sulamist, ei tohi need kokku puutuda külmutamiseks mõeldud toiduainetega. Sulanud toiduained tuleb ära tarvitada, neid ei tohi uuesti külmutada.

## Soovitused värkse toidu kambri kohta

### \* lisavarustus

- Hoolitsege, et toiduained ei puutuks värske toidu kambri kokku temperatuurisensoriga. Et värske toidu kambri temperatuur oleks ideaalne, ei tohi toit temperatuurisensorit segada.
- Ärge asetage külmikusse sooja toitu

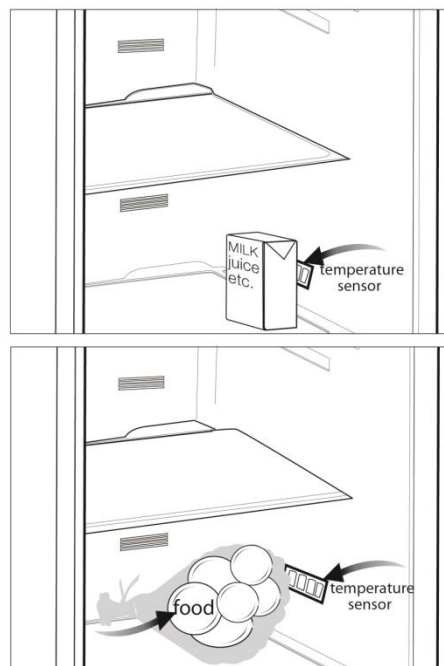



- ⚠ Ärge kunagi kasutage puhastamiseks bensiini, benseeni või muid sarnaseid aineid.
- ⚠ Soovitame seadme enne puhastamist vooluvõrgust eemaldada.
- ⚠ Ärge kunagi kasutage puhastamiseks teravat abrasiivset abivahendit, seepi, puhastusainet, lahust või vaha.
- ℹ Puhastage jahutuskambrit leige veega ning kuivatage see.
- ℹ Kasutage külmiku sisemuse puhastamiseks lappi, mida on niisutatud poole teelusikatäie söögisooda ja poole liitri vee lahuses, seejärel pühkige kamber kuivaks.
- ⚠ Jälgige, et vett ei satuks lambikorpusesse ja teistesse elektriosadesse.
- ⚠ Kui te ei plaani külmikut pikka aega kasutada, eemaldage elektrijuhe vooluvõrgust, võtke toit välja, puhastage kamber ja jätke uks paakile.
- ℹ Kontrollige korrapäraselt uksetihendeid veendumaks, et need on puhtad ja toiduosakestest vabad.
- ⚠ Ukseriulite eemaldamiseks tühjendage need ja seejärel lükake riul ülespoole pesast välja.
- ⚠ Ärge kasutage seadme välispindade ja kroomitud osade puhastamiseks kloori sisaldavat vett ega puhastusaineid. Kloor põhjustab metallpindade korrodeerumist.

### Plastpindade kaitse

- ℹ Ärge pange õlisid või õlis küpsetatud toitu külmikusse lahtistes nõudes, kuna need kahjustavad külmiku plastpindasid. Kui plastpindadele satub õli, puhastage ja loputage vastavat osa kohe sooja veega.



## 7 Probleemide lahendamine

Palun vaadake see nimekiri enne läbi, kui teenindusse helistate. Nii säästate aega ja raha. See nimekiri sisaldab sagedasemaid kaebusi, mis ei ole põhjustatud tootmis- ega materjalidefektidest. Mõned siinkirjeldatud funktsioonid võivad teie tootel puududa.

### **Külmik ei tööta.**

- Pistik ei ole korralikult pistikupesas. >>>Pange pistik korralikult pistikupesasse.
- Külmikuga kasutatava pesa kaitse või peakaitse võib olla läbi põlenud >>>Kontrollige kaitset.

### **Kondensvesi külmutuskambri külgeinal. (MULTIZONE, COOL CONTROL ja FLEXI ZONE).**

- Ruum on väga külm. >>>Ärge paigaldage külmikut ruumidesse, mille temperatuur on alla 10 °C.
- Ust on sageli avatud. >>>Ärge avage ja sulgege külmiku ust liiga sageli.
- Ruum on väga niiske. >>>Ärge paigaldage külmikut väga niiskettesse ruumidesse
- Vedelat toitu hoiustatakse lahtises nõus. >>>Ärge hoiustage vedelat toitu lahtises nõus.
- Ku uks on paakil. >>>Sulgege külmiku uks.
- Termostaat on seadistatud väga madalale temperatuurile. >>>Seadistage termostaat sobivale temperatuurile.

### **Kompressor ei tööta.**

- Kompressori kaitsermostaat lülitub välja ootamatute voolukatkestuste või kiirete sisse-välja lülituste korral, kuna külmutusaine rõhk külmiku jahutussüsteemis ei ole veel tasakaalustunud. Külmik hakkab uuesti tööle umbes kuue minuti pärast. Kui külmik selle aja möödumisel tööle ei hakka, pöörduge teenindusse.
- Külmik on sulatustsüklis. >>>See on täisautomaatse sulatusega külmiku korral tavaline. Sulatustsükkel toimub perioodiliselt.
- Külmik ei ole pistikupesasse ühendatud. >>>Veenduge, et pistik on kindlalt seinakontakti sisestatud.
- Temperatuuri seadistamine ei ole tehtud õigesti. >>>Valige sobivad temperatuuriväärtused.
- Toimius voolukatkestus. >>>Kui elektriühendus taastub, hakkab külmik uuesti tavapärasel moel tööle.

### **Töömüra suureneb, kui külmik töötab.**

- Külmiku tööjõudlus võib muutuda olenevalt ümbritsevast temperatuurist. See on normaalne ning tegu ei ole rikkega.

### **Külmik töötab sagedasti või pikka aega.**

- Teie uus seade võib olla laiem kui eelmine. Suured külmikud töötavad pikemat aega järjest.
- Ruumi temperatuur võib olla liiga kõrge. >>>On normaalne, et soojas ruumis töötab seade kauem.
- Külmik võib olla hiljuti vooluvõrku ühendatud või toitu täis laaditud.  
>>> Kui külmik on hiljuti vooluvõrku ühendatud või toitu täis laaditud, võtab seadistatud temperatuuri saavutamine rohkem aega. See on täiesti normaalne.
- Külmikusse võib olla hiljuti pandud suur kogus kuuma toitu. >>> Ärge pange külmikusse kuuma toitu.
- Uksi on sageli avatud või on need paakil olnud. >>>Külmikusse sisenenud soe õhk põhjustab külmiku pikema tööperioodi. Ärge avage uksi liiga sageli.
- Külmutus- või jahutuskambri uks võib olla paokile jäetud. >>>Kontrollige, kas ukсед on korralikult kinni.
- Külmik on seatud väga madalale temperatuurile. >>>Seadke külmik kõrgemale temperatuurile ja oodake, kuni see saavutatakse.
- Külmiku või sügavkülmiku uksetihend võib olla määrdunud, kulunud, katki või lahti.  
>>> Puhastage tihend ära või vahetage see välja. Kahjustatud/katkine tihend sunnib külmikut töötama kauem aega järjest, et hoida ettenähtud temperatuuri.

### **Külmutuskambri temperatuur on väga madal, samas kui jahutuskambri temperatuur on piisav.**

- Sügavkülmik on seatud väga madalale temperatuurile. >>>Seadke külmutuskamber soojemale temperatuurile ja kontrollige uuesti.

### **Jahutuskambri temperatuur on väga madal, samas kui külmutuskambri temperatuur on piisav.**

- Külmiku temperatuur on seatud väga madalale temperatuurile. >>>Seadke jahutuskamber soojemale temperatuurile ja kontrollige uuesti.

### **Jahutuskambri sahtlites hoitav toit on jäätunud.**

- Külmiku temperatuur on seatud väga madalale temperatuurile. >>>Seadke jahutuskamber soojemale temperatuurile ja kontrollige uuesti.

### **Temperatuur jahutus- või külmutuskambris on väga kõrge.**

- Jahutuskambri temperatuur on seadistatud väga kõrgele. >>>Jahutuskambri seadistus mõjutab ka külmutuskambri temperatuuri. Muutke jahutuskambri või külmutuskambri temperatuuri, kuni see saavutab piisava taseme.
- Uksi on liiga tihti avatud või on need pikaks ajaks paokile jäetud. >>>Ärge avage uksi liiga sageli.
- Uks on paakil. >>>Pange uks kinni.
- Külmik on hiljuti vooluvõrku ühendatud või toitu täis laaditud. >>>See on normaalne.  
Kui külmik on hiljuti vooluvõrku ühendatud või toitu täis laaditud, võtab seadistatud temperatuuri saavutamine rohkem aega.
- Külmikusse võib olla hiljuti pandud suur kogus kuuma toitu. >>> Ärge pange külmikusse kuuma toitu.

<b>Vibratsioon või müra.</b>
<ul style="list-style-type: none"> <li>• Põrand ei ole tasane või tugev. &gt;&gt;&gt;Lükake külmikut ettevaatlikult ja kui see kõigub, kohandage jalgu ja seadke see tasakaalu. Samuti veenduge, et põrand oleks tasane ja peab külmiku raskusele vastu.</li> <li>• Müra võivad teha külmiku peale pandud asjad. &gt;&gt;&gt;Võtke asjad külmiku pealt ära.</li> </ul>
<b>Külmikust on kuulda vedeliku voolamise, pihustamise vmt hääli.</b>
<ul style="list-style-type: none"> <li>• Külmiku tööpõhimõtte juurde kuulub vedeliku ja gaasi liikumine. See on normaalne ning tegu ei ole rikkega.</li> </ul>
<b>Külmikust kostub viilet.</b>
<ul style="list-style-type: none"> <li>• Külmiku jahutamiseks kasutatakse ventilaatoreid. See on normaalne ning tegu ei ole rikkega.</li> </ul>
<b>Kondensvesi külmiku siseseintel.</b>
<ul style="list-style-type: none"> <li>• Kuum ja niiske ilm suurendab jäätumist ja kondensatsiooni. See on normaalne ning tegu ei ole rikkega.</li> <li>• Uksi on liiga tihti avatud või on need pikaks ajaks praokile jäetud. &gt;&gt;&gt;Ärge avage uksi liiga sageli. Uksed on lahti, sulgege need.</li> <li>• Uks on praakil. &gt;&gt;&gt;Pange uks kinni.</li> </ul>
<b>Külmiku välisküljele või uste vahele tekib niiskus.</b>
<ul style="list-style-type: none"> <li>• Õhuniiskuse tase võib olla kõrge. See on niiske ilmaga täiesti normaalne. Kui niiskust on vähem, kaob ka kondensatsioon.</li> </ul>
<b>Külmikus on ebameeldiv lõhn.</b>
<ul style="list-style-type: none"> <li>• Tavapärane puhastus on tegemata. &gt;&gt;&gt;Puhastage külmiku sisemust korrapäraselt käsna, leige vee või soodaveega.</li> <li>• Lõhna võivad põhjustada ka mõned nõud või pakkematerjalid. &gt;&gt;&gt;Kasutage muud nõu või teist marki pakkematerjali.</li> <li>• Külmikusse pandud toit ei ole suletud nõudes. &gt;&gt;&gt;Hoidke toitu suletud nõudes. Katmata nõudest lenduvad mikroorganismid võivad põhjustada ebameeldivat lõhna.</li> <li>• Visake minema toit, mis on riknenud või mille "parim enne" kuupäev on möödas.</li> </ul>
<b>Uks ei sulgu.</b>
<ul style="list-style-type: none"> <li>• Toidupakendid takistavad ukse sulgemist. &gt;&gt;&gt;Kohendage ukse sulgemist takistavate pakendite asendit.</li> <li>• Külmik ei paikne põrandal täiesti vertikaalselt. &gt;&gt;&gt;Kohandage jalgu ja seadke külmik tasakaalu.</li> <li>• Põrand ei ole tasane või tugev. &gt;&gt;&gt;Veenduge, et põrand on tasane ja peab külmiku raskusele vastu.</li> </ul>
<b>Köögiljasahtlid on kinni kiilunud.</b>
<ul style="list-style-type: none"> <li>• Toit võib puutuda vastu sahtli lage. &gt;&gt;&gt;Paigutage toit sahtlis ümber.</li> </ul>

## Prosimo, da najprej preberete uporabniški priročnik!

Dragi kupec,

Upamo, da bo naprava, ki je bila izdelana v modernih obratih in preizkušena z natančnimi postopki kakovosti, zagotovila učinkovito delovanje.

Zato pred uporabo naprave preberite celoten uporabniški priročnik in ga shranite kot referenco. Če napravo predate nekemu drugemu, zraven priložite še uporabniški priročnik.



### Uporabniški priročnik bo pomagal pri hitri in varni uporabi naprave.

- Priročnik preberite preden napravo namestite in uporabite.
- Preberite si tudi varnostna navodila.
- Priročnik hranite na lahko dosegljivem mestu, saj ga boste morda kasneje potrebovali.
- Poleg tega preberite tudi ostale dokumente, ki so priloženi napravi.

Upoštevajte, da je uporabniški priročnik namenjen tudi številnim drugim modelom. Razlike med modeli bodo identificirane v priročniku.

### Pomen simbolov

#### Uporabniški priročnik vsebujejo naslednje simbole:

-  Pomembne informacije in koristni nasveti.
-  Opozorila pred nevarnostmi za življenje in lastnino.
-  Opozorila pred električno napetostjo.



### **OPOZORILO!**

Za normalno delovanje vaše zamrzovalne naprave, ki uporablja naravi prijazno hladilno sredstvo R600a (vnetljivo samo pod določenimi pogoji), je treba upoštevati naslednja pravila:

- ♦ Ne zadržujte prostega pretoka zraka okoli naprave.
- ♦ Za hitrejše odtajanje, ne uporabljajte mehanskih naprav, ki jih ni priporočil proizvajalec.
- ♦ Ne uničujte hladilnega kroženja.
- ♦ V prostoru za hrano ne uporabljajte električnih naprav, ki jih ni priporočil proizvajalec.

## VSEBINA

---

<b><u>1 Vaš hladilnik</u></b>	<b><u>3</u></b>	<b><u>4 Priprava</u></b>	<b><u>10</u></b>
<b><u>2 Pomembna varnostna opozorila</u></b>	<b><u>4</u></b>	<b><u>5 Uporaba hladilnika</u></b>	<b><u>11</u></b>
Namen uporabe	4	Indikatorska tabla	11
Splošna varnost	4	Obrnite vrata	12
Za naprave z dispenzerjem za vodo	6	Zamrzovanje svežih živil	13
Varnost otrok	6	Dvojni hladilni sistem	13
Skladnost z direktivo WEEE in odstranjevanjem odpadnih izdelkov	6	Priporočila za shranjevanje zamrznjenih živil	14
Informacije o embalaži	7	Odtajanje	14
Opozorilo HCA	7	Postavitev živil	14
Varčevanje z energijo	7	Informacije za globoko zamrzovanje	15
<b><u>3 Namestitvev</u></b>	<b><u>8</u></b>	Priporočila za predel za sveža živila	15
Na kaj je treba biti pozoren pri premeščanju hladilnika	8	<b><u>6 Vzdrževanje in čiščenje</u></b>	<b><u>16</u></b>
Preden zaženete hladilnik	8	Zaščita plastičnih površin	16
Električna povezava	8	<b><u>7 Odpravljanje težav</u></b>	<b><u>17</u></b>
Odstranjevanje embalaže	8		
Odstranjevanje starega hladilnika	9		
Namestitev in montaža	9		
Zamenjava žarnice	9		
Nastavitev nogic	9		

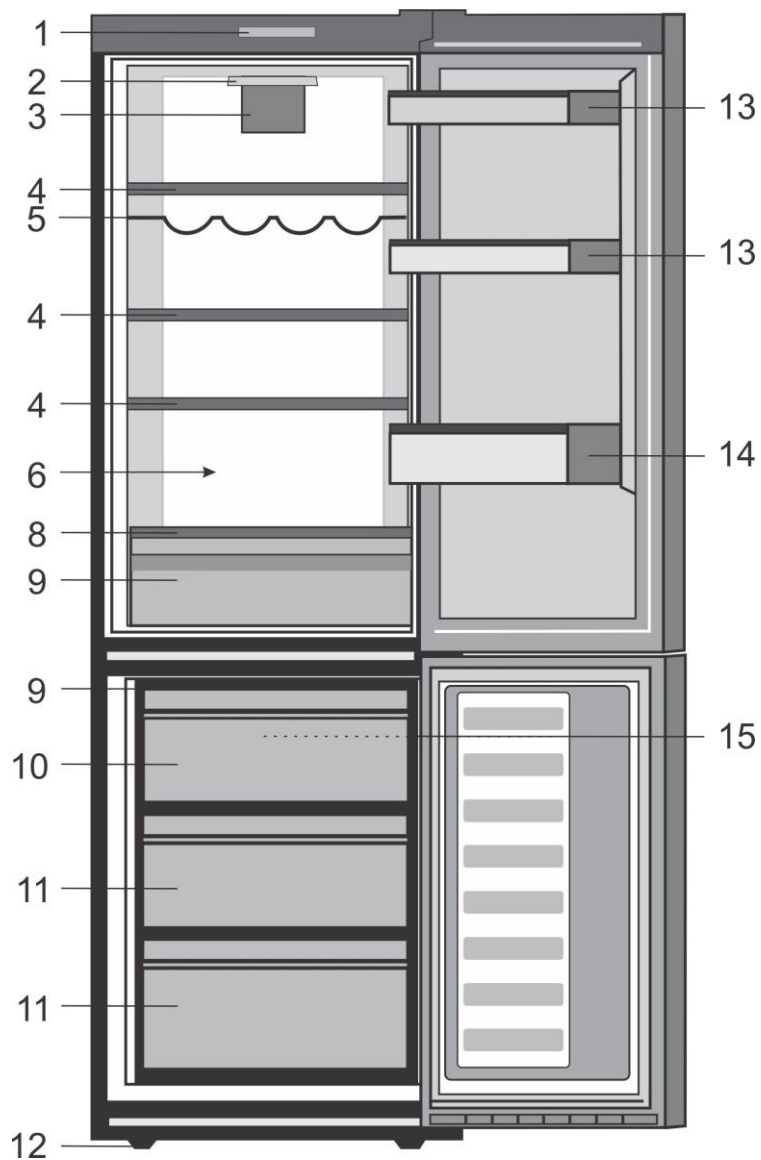

- |                                       |   |
|---------------------------------------|---|
| 1. Nadzorna plošča                    | 10. Predel za hitro zamrzovanje               |
| 2. Notranja luč                       | 11. Predeli za shranjevanje zamrznjenih živil |
| 3. Ventilator predela za sveža živila | 12. Nastavljive sprednje noge                 |
| 4. Nastavljive police omarice         | 13. Police za kozarce                         |
| 5. Podpora za steklenice              | 14. Polica za steklenice                      |
| 6. Zero stopnja predelek              | 15. Ventilator zamrzovalnika                  |
| 7. Nadzorovano zelenjavni koš pokrov  |   |
| 8. Nadzorovano zelenjavni koš         |   |
| 9. Pladenj in stojalo za led          |   |

**i** Slike v navodilih za uporabo so shematske in morda ne ustrezajo vašemu proizvodu. Če naprava, ki ste jo kupili, ne vsebuje določenih delov, so veljavni za druge modele.

## 2 Pomembna varnostna opozorila

Prosimo, preglejte naslednje informacije. Če ne boste upoštevali teh informacij, lahko pride do telesnih poškodb ali poškodb materiala.

V nasprotnem primeru garancija in zanesljivost nista veljavni.

Originalne nadomestne dele zagotavljamo 10 let po datumu nakupa.

### Namen uporabe

- Naprava je namenjena uporabi znotraj in v zaprtih prostorih, kot so domovi;
- v zaprtih delovnih prostorih kot so trgovine ali pisarne;
- v zaprtih prostorih za nastanitev, kot so kmetije, hoteli, penzioni.
- Ne uporabljajte ga na prostem.

### Splošna varnost

- Ko želite proizvod odstraniti/odvreči, Vam priporočamo, da se posvetujete s pooblaščenim servisno službo in organi, da pridobite potrebne informacije.
- Pri morebitnih vprašanjih ali težavah s hladilnikom se posvetujte s pooblaščenim servisno službo. Brez sporočila pooblaščenih servisnih služb ne posegajte v hladilnik sami ali s tujo pomočjo.
- Za naprave z zamrzovalnim delom: sladoleda in ledenih kock ne jejte takoj, ko jih vzamete iz zamrzovalnega dela! (Povzročijo lahko ozeblino v ustih.)

- Za naprave z zamrzovalnim delom: v zamrzovalnem delu ne shranjujte tekočin v steklenicah ali pločevinkah. Drugače lahko eksplodirajo.
- Zamrznjenih živil se ne dotikajte z rokami, saj lahko primrznejo.
- Pred čiščenjem ali odtajanjem hladilnik izključite iz električnega omrežja.
- Hladilnika nikoli ne čistite in odtajajte s paro ali parnimi čistilnimi sredstvi. Para lahko pride v stik z električnimi deli in povzroči kratki stik ali električni udar.
- Delov hladilnika kot so vrata nikoli ne uporabljajte kot opornike ali stopnico.
- V hladilniku ne uporabljajte električnih naprav.
- Delov, kjer hladilno sredstvo kroži, ne poškodujte z napravami za vrtanje ali rezanje. Če se plinski kanali izparilnika, podaljški cevi ali površinske prevleke prebodejo, lahko hladilno sredstvo prodre in povzroči draženje kože ali poškodbe oči.
- Ne pokrivajte ali blokirajte zračnih odprtih na hladilniku z nobenim materialom.
- Električne naprave lahko popravljajo samo pooblaščen osebe. Popravila, ki jih izvajajo nepooblaščen osebe, povzročijo nevarnost za uporabnika.

- V primeru kakršnekoli napake ali pred vzdrževalnimi deli in popravili obvezno izključite električno napajanje hladilnika tako, da izključite zadevno varovalko ali iztaknete vtič naprave.
- Ko izklopite vtič, ne vlecite za kabel.
- Koncentrirane alkoholne pijače hranite dobro zaprte in v pokončnem položaju.
- V hladilniku nikoli ne shranjujte razpršilcev, ki vsebujejo vnetljive in eksplozivne substance.
- Za pospeševanje postopka odtajanja ne uporabljajte mehanskih naprav ali drugih pripomočkov, razen tistih, ki jih priporoča proizvajalec.
- Naprave naj ne uporabljajo osebe s fizičnimi, senzornimi ali duševnimi motnjami ali osebe, ki nimajo potrebnega znanja oziroma izkušenj (vključno z otroki), razen če jih nadzira oseba, ki je odgovorna za njihovo varnost ali oseba, ki jim bo ustrezno svetovala glede uporabe naprave.
- Ne uporabljajte poškodovanega hladilnika. Če imate kakršne koli pomisleke, se obrnite na servisno službo.
- Električna varnost hladilnika je zagotovljena, le če ozemljitveni sistem v hiši ustreza standardom.
- Izpostavljanje proizvoda dežju, snegu, soncu ali vetru predstavlja električno nevarnost.
- Če je napetostni kabel poškodovan, se obrnite na pooblaščen servisno službo, da se izognete nevarnostim.
- Hladilnika med montažo nikoli ne vključite v vtičnico.  
V nasprotnem primeru obstaja nevarnost smrti ali resne poškodbe.

- Hladilnik je namenjen samo shranjevanju živil. Ne uporabljajte ga v druge namene.
- Etiketa s tehničnimi specifikacijami se nahaja na levi steni znotraj hladilnika.
- Hladilnika ne priključujte na sisteme varčevanja električne energije, saj ga lahko poškodujejo.
- Če je na hladilniku modra lučka, ne glejte vanjo skozi optične naprave.
- Pri hladilnikih z ročnim upravljanjem, počakajte vsaj 5 minut, preden ga po električnem izpadu ponovno priključite.
- Če napravo dobi nov lastnik, mu izročite tudi navodila za uporabo.
- Med prenašanjem hladilnika ne poškodujte napetostnega kabla. Upogibanje kabla lahko povzroči požar. Na napetostni kabel nikoli ne postavljajte težkih predmetov.
- Ko napravo priklapljate, se ne dotikajte vtiča z mokrimi rokami.

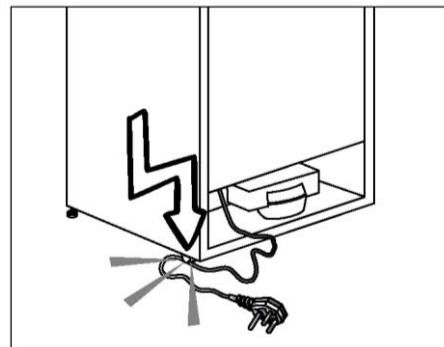

- Hladilnika ne priključujte v razrahljano vtičnico.
- Iz varnostnih razlogov na notranjih ali zunanjih delih naprave ne škropite vode.



- V bližini hladilnika ne pršite vnetljivih plinov, kot je propan, saj obstaja nevarnost požara ali eksplozije.
- Na hladilnik nikoli ne postavljajte posod z vodo, saj lahko to v primeru razlitja povzroči električni udar ali požar.
- Hladilnika ne preobremenite z živili. Če je naprava prenapolnjena, lahko živila med odpiranjem vrat hladilnika padejo dol in vas poškodujejo ali povzročijo škodo na hladilniku.
- Na hladilnik nikoli ne postavljajte predmetov, saj lahko med odpiranjem ali zapiranjem vrat hladilnika padejo dol.
- Cepiv, zdravil, občutljivih na toploto, znanstvenih materialov itd. ne shranjujte v hladilnik, saj zahtevajo določeno temperaturo.
- Če hladilnika ne boste uporabljali dlje časa, ga izklopite. Težave v napetostnem kablu namreč lahko povzročijo požar.
- Konico vtiča je treba redno čistiti s suho krpo, saj lahko v nasprotnem primeru povzroči požar.
- Če nastavljive noge niso dobro nameščene na tleh, se hladilnik lahko premika. Če nastavljive noge dobro namestite na tla, lahko preprečite premikanje hladilnika.
- Med prenašanjem hladilnika ne držite za ročaje na vratih. Saj jih lahko odtrgate.
- Če napravo namestite zraven drugega hladilnika ali zamrzovalnika, naj bo razdalja med napravami vsaj 8 cm. V nasprotnem primeru se lahko na sosednjih stenah naprav pojavi vlaga.

## Za naprave z dispencerjem za vodo

Pritisk vodovodnega omrežja naj bo vsaj 1 bar. Pritisk vodovodnega omrežja naj bo največ 8 barov.

- Uporabljajte samo pitno vodo.

## Varnost otrok

- Če imajo vrata ključavnico, jo hranite izven dosega otrok.
- Otroke je treba nadzirati, da se ne igrajo z napravo.

## Skladnost z direktivo WEEE in odstranjevanjem odpadnih izdelkov

Če se na izdelku ali embalaži nahaja



simbol , to pomeni, da z izdelkom ne smete ravnati tako kot z ostalimi gospodinjskimi odpadki. Napravo morate oddati na primernem zbirališču za recikliranje električnih in elektronskih naprav. Nepravilno odlaganje izdelka lahko pripelje do negativnih učinkov na okolje in zdravje ljudi, kar pa lahko preprečite s pravilnim odlaganjem vaše stare naprave. Za podrobne informacije o recikliranju tega izdelka se obrnite na lokalni mestni urad, komunalno službo ali trgovino, kjer ste izdelek kupili.

## Informacije o embalaži

Embalažni material izdelka je izdelan iz materiala, ki ga je mogoče reciklirati, v skladu z našimi nacionalnimi okoljskimi predpisi. Embalažnega materiala ne odlagajte skupaj z gospodinjskimi ali drugimi odpadki. Odnosite ga na zbirna mesta za embalažni material, ki so jih določile lokalne oblasti.

### Ne pozabite...

Vsak recikliran material je nujen vir za naravo in nacionalne vire.

Če želite prispevati k ponovnemu vrednotenju embalažnih materialov, se lahko obrnete na vaše okoljevarstvene organizacije ali občine, kjer se nahajate.

## Opozorilo HCA

### Če hladilni sistem naprave vsebuje R600a:

Ta plin je vnetljiv. Zato pazite, da med uporabo in transportom ne poškodujete hladilnega sistema in cevi. V primeru poškodbe, naj proizvod ne bo v bližini potencialnih virov ognja, ob katerih se lahko vname in prezračite prostor, v katerem je naprava.

Vrsta plina, ki ga vsebuje naprava, je navedena na tipski etiketi na levi steni znotraj hladilnika.

Naprave nikoli ne sežgite, da bi se je znebili.

## Varčevanje z energijo

- Vrat hladilnika ne puščajte odprtih dalj časa.
- V hladilniku ne shranjujte toplih živil ali pijač.
- Hladilnika ne napolnite preobilno, saj s tem preprečite kroženje zraka.
- Hladilnika ne postavljajte na neposredno sočno svetlobo ali v bližino naprav, ki oddajajo toploto, kot so pečice, pomivalni stroji ali radiatorji. Izdelek morate namestiti vsaj 30 cm od virov toplote in vsaj 5 cm od električnih pečice.
- Živila shranjujte v zaprtih posodah.
- Za naprave z zamrzovalnim delom; v napravo lahko shranite največjo količino živil, če odstranite polico ali predal zamrzovalnika. Vrednost porabe energije se je določila, ko se je odstranila polica ali predal zamrzovalnika in je bila naprava napolnjena z največjo količino živil. Uporaba police ali predala glede na oblike in velikost živil, ki jih želite shraniti, ne predstavlja nevarnosti.
- Odtajanje zamrznjenih živil v hladilnem delu, bo privarčevalo energijo in ohranilo kakovost živil.

 Ob neupoštevanju informacij iz uporabniškega priročnika, proizvajalec ne sprejema odgovornosti.

### Na kaj je treba biti pozoren pri premeščanju hladilnika

1. Hladilnik naj bo izklopljen. Hladilnik pred transportom izpraznite in očistite.
2. Preden napravo znova spakirate, je treba police, pripomočke, predal za sveža živila itd. v hladilniku pritrditi z lepilnim trakom in zavarovati proti udarcem. Paket je treba zvezati z debelim trakom ali vrvmi ter strogo upoštevati pravila za transport, ki so navedena na embalaži.
3. Originalno embalažo in penasti material shranite za prihodnji prevoz ali premikanje.

### Preden zaženete hladilnik,

Preden pričnete uporabljati hladilnik, preverite naslednje:

1. Notranjost hladilnika očistite kot je priporočeno v poglavju »Vzdrževanje in čiščenje«.
2. Priključite vtič hladilnika v vtičnico. Ko se vrata hladilnika odprejo, zasveti notranja luč hladilnika.
3. Ko kompresor prične delovati, boste zaslišali zvok. Tekočina in plini v hladilnem sistemu običajno lahko povzročijo hrup, tudi kadar kompresor ne deluje.
4. Sprednji robovi hladilnika so na dotik lahko topli. To je običajno. Te površine so oblikovane, tako da so tople, kar preprečuje kondenzacijo.

### Električna povezava

Napravo priključite v ozemljeno vtičnico, ki je zaščiten z varovalko ustrezne zmogljivosti.

Pomembno:

Priključitev mora ustrezati nacionalnim predpisom.

- Napajalni vtič naj bo po namestitvi lahko dostopen.
- Električna varnost hladilnika je zagotovljena, le če ozemljitveni sistem v hiši ustreza standardom.
- Napetost vašega omrežja naj bi bila v skladu z napetostjo, ki je navedena na nalepki na levi notranji strani izdelka.
- **Za priključitev ne uporabljajte podaljševalnih kablov ali večpotnih vtičev.**

 Poškodovan napajalni kabel lahko zamenja le usposobljen električar.

 Naprave ne uporabljajte preden ni popravljena! Obstaja nevarnost električnega udara!

### Odstranjevanje embalaže

Embalažni material je lahko nevaren za otroke. Embalažni material hranite izven dosega otrok ali ga odstranite v skladu z navodili za odstranjevanje odpadkov, ki jih določajo lokalne oblasti. Ne odstranjujte z običajnimi gospodinjskimi odpadki, temveč embalažo odstranite na mestih za pobiranje embalažnega materiala, ki so jih določile lokalne oblasti.

Embalaža hladilnika je izdelana iz materiala primerne za recikliranje.

## Odstranjevanje starega Hladilnika

Stari hladilnik odstranite okolju prijazno.

- Glede odstranjevanja hladilnika se posvetujte s pooblaščenim prodajalcem ali centrom za zbiranje odpadkov v vaši občini.

Preden odstranite hladilnik, izklopite električni vtič in onemogočite morebitne ključavnice na vratih, da zaščitite otroke pred nevarnostmi.

## Namestitev in montaža

⚠ Če vhodna vrata sobe, kjer boste namestili hladilnik niso dovolj široka, da bi hladilnik lahko spravili skozi, pokličite pooblaščen servisno službo, da bodo odstranili vrata hladilnika in ga bočno spravite skozi vrata.

1. Namestite hladilnik na mesto, ki bo omogočalo preprosto uporabo.
2. Hladilnik naj ne bo v bližini toplotnih virov, vlažnih prostorov ali neposredne sončne svetlobe.
3. Za učinkovito delovanje mora biti prostor okrog hladilnika ustrezno prezračen. Če bo hladilnik nameščen v vdolbino v steni, mora biti najmanj 5 cm razmika od stropa in najmanj 5 cm razmika od stene. Naprave na postavite na podlago kot je preproga.
4. Da bi preprečili tresenje, namestite hladilnik na ravno talno površino.

## Zamenjava žarnice

Zamenjavo žarnice/lučke LED, ki se uporablja za osvetlitev hladilnika, naročite na pooblaščenem servisu.

Lučka, uporabljena v tej napravi, ni primerna za razsvetljavo prostorov v gospodinjstvu. Namembnost te lučke je pomagati uporabniku, da lahko daje živila v hladilnik / zamrzovalnik na varen in udoben način.

Luči, uporabljene v tej napravi, morajo prenesti ekstremne fizične pogoje, kot so temperature pod  $-20^{\circ}\text{C}$ .

## Nastavitev nogic

Če vaš hladilnik ni izravnani; Hladilnik lahko izravnate tako, da sprednje noge zavrtite, kot kaže slika. Kot, kjer je noga, je spuščeni, če obrnete v smeri črne puščice in dvignjen, če obrnete v nasprotno smer. Olajšajte si delo in prosite za pomoč drugo osebo, ki naj rahlo privzdigne hladilnik.

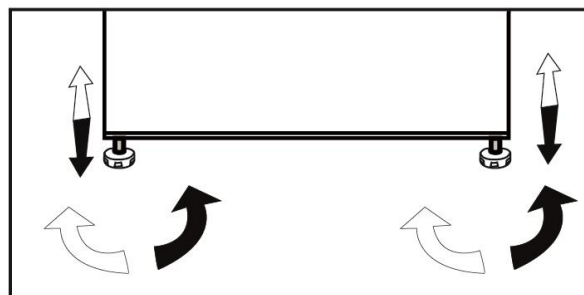

## 4 Priprava

---

- Hladilnik morate namestiti vsaj 30 cm od virov toplote kot so kuhalne plošče, pečice, glavni grelci ali štedilniki in vsaj 5 cm od električnih pečic, prav tako ga ne postavljajte pod neposredno sončno svetlobo.
- Temperatura prostora kjer boste namestili hladilnik naj bo vsaj 10°C. Delovanje hladilnika v hladnejših pogojih ni priporočljivo, saj vpliva na njegovo učinkovitost.
- Prepričajte se, da je notranjost hladilnika popolnoma čista.
- Če bosta dva hladilnika nameščena drug ob drugem, naj bo vmes vsaj 2 cm razmika.
- Pri prvi uporabi hladilnika upoštevajte naslednja navodila med prvimi šestimi urami delovanja.
- Izognite se pogostemu odpiranju vrat.
- Delovati mora prazen, brez živil.
- Hladilnika ne izklopite. Če se pojavi nenadzorovan izpad elektrike, upoštevajte opozorila v poglavju »Priporočljive rešitve za težave«.
- Originalno embalažo in penasti material shranite za prihodnji prevoz ali premikanje.

## 5 Uporaba hladilnika

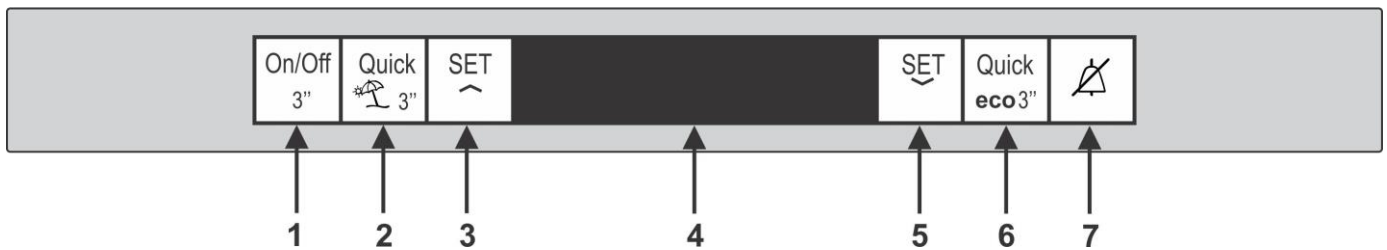

### Indikatorska tabla

Indikatorska plošča vam omogoča nastavitve temperature in nadzor drugih funkcij, povezanih z izdelkom.

#### 1. ON/OFF GUMB



Ta gumb omogoča izklop hladilnika, če pritisnete in držite 3 sekunde, tudi če ponovno pritisnete 3 sekunde, se hladilnik vklopi.

#### 2. QUICK FRIDGE GUMB



Ta gumb predstavlja funkcijo hitrega hladilnika. Ta funkcija se lahko uporablja za živila, ki se nahajajo v hladilnem prostoru in jih je treba hitro ohladiti. Če pritisnete 3 sekunde, hladilnik vstopi v način počitnic. Ko je funkcija počitnic aktivirana, se na indikatorju temperature hladilnika prikaže "- -" in v hladilnem prostoru ni aktivnega hlajenja.

#### 3. SET FRIDGE BUTTON



S tem gumbom lahko izbirate temperaturo hladilnika postopoma od najmanjše do največje.

#### 4. LCD DISPLAY



#### 5. SET FREEZER BUTTON



S tem gumbom lahko izbirate temperaturo zamrzovalnega prostora od najmanjšega do največjega.

#### 6. QUICK FREEZE BUTTON



Ta gumb predstavlja funkcijo Quick Freeze, funkcija hitre zamrznitve vam omogoča, da shranite svežo hrano v zamrznjenem predelu. Če pritisnete in držite 3 sekunde, hladilnik vstopi v eko način. Hladilnik bo začel delovati v najbolj ekonomičnem načinu vsaj 6 ur pozneje in se bo indikator gospodarske uporabe vključil, ko je funkcija aktivna.

#### 7. ALARM OFF BUTTON



V primeru izpada električne energije / alarma pri visoki temperaturi, po preverjanju živila v zamrzovalnem prostoru pritisnite gumb za izklop alarma, da počistite opozorilo.

**i** \***Opcijsko:** Številke v tem priročniku so namenjene kot osnutki in se morda popolnoma ne ujemajo z vašim izdelkom. Če vaš izdelek ne vključuje ustreznih delov, se podatki nanašajo na druge modele.

## Obrnite vrata

Nadaljujte po številčnem vrstnem redu

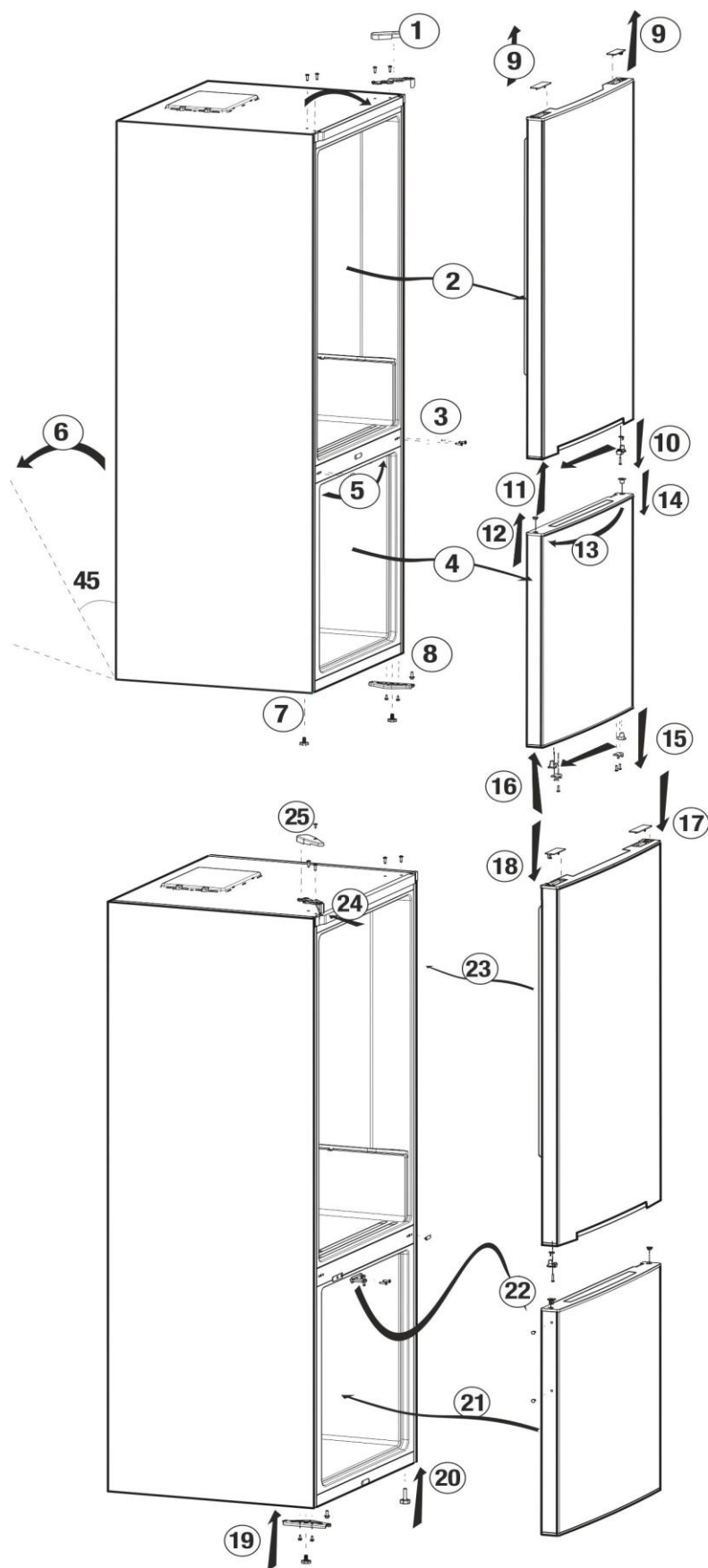



## Zamrzovanje svežih živil

- Preden postavite živila v hladilni jih zavijte ali pokrite.
- Topla živila ohladite na sobno temperaturo preden jih postavite v hladilnik.
- Živila, ki jih želite zamrzniti, morajo biti sveža in kakovostna.
- Živila razdelite v količine glede na družinsko porabo na dan ali obrok.
- Živila zapakirajte nepredušno, da se ne izsušijo, čeprav bodo shranjena le za kratek čas.
- Materiali za pakiranje morajo biti odporni na mraz in vlago ter nepredušni. Material za pakiranje mora biti ustrezne debeline in vzdržljiv. Drugače lahko živilo, ki je otrdeno zaradi zamrzovanja, prebode embalažo. Za varno shranjevanje živil je pomembno, da je embalaža dobro zaprta.
- Zamrznjena živila porabite nemudoma, ko se odtalijo ter jih nikoli ne zamrznite ponovno.
- Če v predel za zamrzovanje shranite topla živila, bo hladilni sistem deloval neprestano, dokler živila ne bodo popolnoma zamrznjena.
- Če želite ohraniti najboljše rezultate, upoštevajte naslednja navodila.
  1. Ne zamrzujte velike količine živil naenkrat. Kakovost živil se najbolje ohrani, če so globoko zamrznjena v čim krajšem času.
  2. Pazite, da ne zamešate že zamrznjenih in svežih živil.
  3. Pazite, da surova živila niso niso v stiku s kuhanimi živili v hladilniku.
  4. V napravo lahko shranite največjo količino živil, če ne uporabljate predalov v zamrzovalnem delu. Navedena poraba energije vaše naprave se nanaša na popolnoma napolnjen zamrzovalni del brez uporabe predalov.
  5. Priporočamo, da za prvotno zamrzovanje živila postavite na zgornjo polico zamrzovalnika.

## Dvojni hladilni sistem

Hladilnik je opremljen z dvema ločenima hladilnima sistemoma za hlajenje predela za svežo hrano in zamrzovalnega dela. Tako se zrak predela za svežo hrano in zrak zamrzovalnega dela ne pomešata. Zahvaljujoč dveh ločenih hladilnih sistemov, je hitrost hlajenja višja kot v ostalih hladilnikih. Vonji v predelih se ne mešajo. Zaradi posameznega odtajanja, se tudi prihrani energija.



Nastavitev zamrzovalnega dela	Nastavitev hladilnega dela	Razlage
-18°C	4°C	To je običajna priporočljiva nastavitev.
-20, -22 ali -24°C	4°C	Te nastavitve so priporočljive, če temperatura prostora presega 30 °C.
Funkcija hitrega zamrzovanja	4°C	Uporabite, ko želite v kratkem času zamrzniti hrano. Priporočeno uporabiti, če želite ohraniti kakovost mesa in rib.
-18°C ali hladneje	2°C	Če menite, da zaradi toplih razmer ali pogostega odpiranja in zapiranja vrat hladilni del ni dovolj hladen.
-18°C ali hladneje	Funkcija hitrega hlajenja (Quick Fridge)	To nastavitev uporabite, če je hladilni del prenapolnjen ali če želite hitro ohladiti živila. Priporočljivo je, da funkcijo hitrega hlajenja vključite 4-8 ur preden boste vstavili živila.

## Priporočila za shranjevanje zamrznjenih živil

● Vnaprej pakirana zamrznjena živila iz trgovine shranite po navodilih proizvajalca zamrznjenih živil za predel za shranjevanje zamrznjenih živil.

● Da bi ohranili visoko kakovost proizvajalca zamrznjenih živil in prodajalca živil, upoštevajte naslednje točke:

1. Po nakupu nemudoma postavite zavitke v zamrzovalnik.
2. Prepričajte se, da je embalaža označena in datirana.
3. Datumov »Uporabno do«, »Najbolje porabiti do« na etiketi ne prekoračite.

## Odtajanje

Predel zamrzovalnik se samodejno odtaja.

## Postavitev živil

Police zamrzovalnega dela	Različna zamrznjena živila, kot so meso, ribe, sladoled, zelenjava itd.
Nosilec za jajca	Jajce
Police hladilnega dela	Živila v ponvah, pokritih krožnikih in zaprtih posodah.
Police na vratih hladilnega dela	Majhna in zapakirana živila ali pijače (kot so mleko, sadni sokovi in pivo)
Predel za sveža živila	Zelenjava in sadje
Predel za sveža živila	Delikatesni izdelki (sir, maslo, salame itd.)

## Informacije za globoko zamrzovanje

Da bi ohranili kakovost živil, jih pri postavitvi v zamrzovalnik zamrznite v čim krajšem času.

Standard TSE zahteva (pod določenimi merilnimi pogoji), da hladilnik pri 32°C temperature prostora v 24 urah na vsakih 100-litrov prostornine zamrzovalnika zamrzne vsaj 4,5 kg živil na -18°C ali nižje.

Živila lahko dalj časa hranite pri -18°C ali nižjih temperaturah.

Svežino živil lahko ohranite več mesecev (pri -18°C ali nižjih temperaturah v globokem zamrzovanju).

### **OPOZORILO!**⚠

- Živila razdelite v količine glede na družinsko porabo na dan ali obrok.
- Živila zapakirajte nepredušno, da se ne izsušijo, čeprav bodo shranjena le za kratek čas.

Potrebni materiali za pakiranje:

- Na mraz odporen lepilni trak.
- Samolepilna nalepka.
- Gumica.
- Pisalo.

Materiali za pakiranje živil se ne smejo trgati, biti morajo odporni na mraz, vlago, vonj, olja in kisline.

Pazite, da živila za zamrzovanje ne pridejo v stik s predhodno zamrznjenimi živili, saj lahko povzročijo delno taljenje. Odtaljena živila je treba porabiti in jih ne smete ponovno zamrzniti.

## Priporočila za predel za sveža živila

### \*izbirno

- Preprečite, da bi živila prišla v stik s senzorjem za temperaturo v predelu za sveža živila. Da bi v predelu za sveža živila ohranili popolno temperaturo za shranjevanje, poskrbite, da senzora ne bodo ovirala živila.
- V napravo ne nalagajte vročih živil.

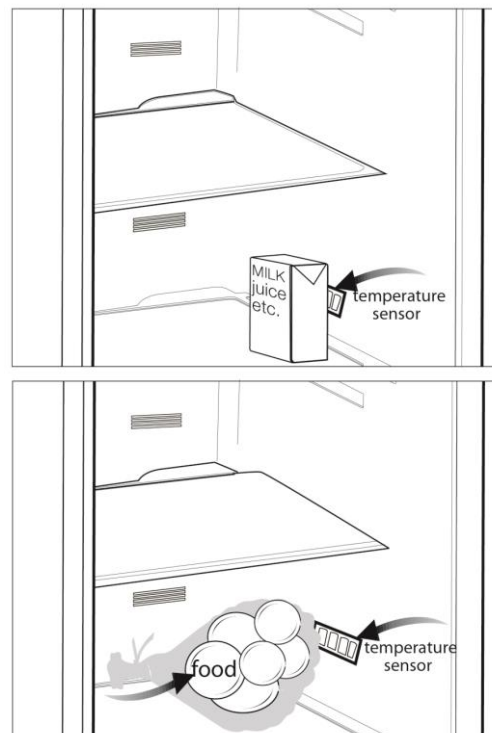

## 6 Vzdrževanje in čiščenje

- ⚠ Pri čiščenju nikoli ne uporabljajte bencina, benzena ali podobnih snovi.
- ⚠ Priporočamo, da napravo pred čiščenjem izključite iz električnega omrežja.
- ⚠ Za čiščenje ne uporabljajte ostrih abrazivnih predmetov, mila, gospodinjskih čistil, čistilnih sredstev in loščila.
- ℹ Omarico hladilnika očistite z mlačno vodo in jo do suhega obrišite.
- ℹ Za čiščenje notranjosti uporabite izžeto krpo, ki ste jo namočili v raztopino ene čajne žličke sode bikarbonata in pol litra vode ter nato do suhega obrišite.
- ⚠ Preprečite, da bi ohišje luči in ostali električni predmeti prišli v stik z vodo.
- ⚠ Če hladilnika dalj časa ne boste uporabljali, izključite električni kabel, odstranite vsa živila, ga očistite in pustite vrata priprta.
- ℹ Preverite, da so tesnila na vratih čista in ne vsebujejo delcev živil.
- ⚠ Če želite odstraniti vratne police, jih izpraznite in jih enostavno potisnite navzgor od podlage.
- ⚠ Za čiščenje zunanjih površin in kromiranih delov izdelka ne uporabljajte čistilnih sredstev ali klorirane vode. Klor povzroči korozijo na kovinskih površinah.

### Zaščita plastičnih površin

- ℹ Tekočega olja ali na olju kuhanih jedi ne shranjujte v hladilniku v odprtih posodah, saj lahko poškodujejo plastične površine hladilnika. Če na plastičnih površinah razlijete olje ali jih umažete z oljem, jih očistite in splaknite s toplo vodo.

## 7 Odpravljanje težav

Prosimo, preglejte ta seznam preden pokličete servisno službo. Prihranilo vam bo čas in denar. Na seznamu so pogoste pritožbe, ki niso posledica pomanjkljive izdelave ali materiala. Nekatero izmed opisanih značilnosti, morda ne veljajo za vašo napravo.

### Hladilnik ne deluje.

- Vtič ni pravilno vključen v vtičnico. >>>Pravilno priključite vtič v vtičnico.
- Ali je glavna varovalka ali pa varovalka vtičnice v katero je priključen hladilnik, pregorela? >>>Preverite varovalko.

### Kondenzacija na stranski steni hladilnega dela (MULTIZONE, COOL CONTROL in FLEXI ZONE).

- Prostor je zelo hladen. >>>Hladilnika ne nameščajte v prostor, v katerem temperatura pade pod 10°C.
- Vrata so bila pogosto odprta. >>>Vrat hladilnika ne odpirajte in zapirajte prepogosto.
- Prostor je zelo vlažen. >>>Hladilnika ne nameščajte v prostor z visoko vlažnostjo.
- Živila, ki vsebujejo tekočino, so shranjena v odprtih posodah. >>>Živil, ki vsebujejo tekočino, ne shranjujte v odprtih posodah.
- Vrata hladilnika so priprta. >>>Zaprte vrata hladilnika.
- Temperatura je nastavljen na zelo hladno stopnjo. >>>Termostat preklopite na ustrezno stopnjo.

### Kompresor ne deluje

- Termična zaščita kompresorja bo med nenadnimi izpadi električnega toka ali pri izključevanju-vključevanju pregorela, saj pritisk hladilnega sredstva v hladilnem sistemu še ni uravnotežen. Po približno 6 minutah se bo hladilnik zagnal. Če se hladilnik po tem času ne zažene, pokličite servisno službo.
- Hladilnik se odtaja. >>>Za hladilnik s popolnoma samodejnim odtajanjem je to običajno. Odtajanje poteka v rednih presledkih.
- Hladilnik ni vključen v vtičnico. >>>Prepričajte se, da je vtič vstavljen v vtičnico.
- Temperatura ni pravilno nastavljena. >>>Izberite ustrezno vrednost temperature.
- Pojavi se izpad elektrike. >>>Ob vrnitvi elektrike se hladilnik povrne v normalno delovanje.

### Med delovanjem hladilnika se hrup poveča.

- Učinkovitost delovanja hladilnika se lahko spremeni glede na spremembe temperature prostora. To je običajno in ni napaka.

### **Delovanje hladilnika je pogosto ali traja dalj časa.**

- Nova naprava je širša od prejšnje. Večji hladilniki delujejo dalj časa.
- Temperatura prostora je visoka. >>>Normalno je, da naprava v toplem prostoru deluje dlje časa.
- Hladilnik je bil pred kratkim priključen ali pa je bil prenapolnjen z živili.  
>>>Če ste hladilnik šele pred kratkim priključili ali prenapolnili z živili, bo trajalo dlje časa, da doseže nastavljeno temperaturo. To je običajno.
- V hladilnik so bile nedavno postavljene večje količine toplih živil. >>>V hladilnik ne postavljajte toplih živil.
- Vrata ste pogosto odpirali ali jih pustili dalj časa priprte. >>>Topel zrak, ki je prišel v hladilnik, povzroča daljše delovanje hladilnika. Vrat ne odpirajte prepogosto.
- Vrata zamrzovalnega ali hladilnega dela so bila priprta. >>>Preverite, če so vrata dobro zaprta.
- Hladilnik je nastavljen na zelo nizko temperaturo. >>>Temperaturo hladilnika nastavite na toplejšo stopnjo in počakajte, da jo doseže.
- Tesnilo na vratih hladilnika ali zamrzovalnika je umazano, izrabljeno, zlomljeno ali nepravilno nameščeno. >>>Tesnilo očistite ali zamenjajte. Poškodovano/zlomljeno tesnilo povzroča, da hladilnik deluje dalj časa za vzdrževanje trenutne temperature.

### **Temperatura zamrzovalnika je zelo nizka, medtem ko je temperatura hladilnika ustrezna.**

- Temperatura zamrzovalnika je nastavljena na zelo nizko vrednost. >>>Temperaturo zamrzovalnika nastavite na toplejšo stopnjo in preverite.

### **Temperatura hladilnika je zelo nizka, medtem ko je temperatura zamrzovalnika ustrezna.**

- Temperatura hladilnika je nastavljena na zelo nizko vrednost. >>>Temperaturo hladilnika nastavite na toplejšo stopnjo in preverite.

### **Živila shranjena v predalih hladilnega dela so zamrznila.**

- Temperatura hladilnika je nastavljena na zelo visoko vrednost. >>>Temperaturo hladilnika nastavite na nižjo stopnjo in preverite.

### **Temperature v hladilniku ali zamrzovalniku so zelo visoke.**

- Temperatura hladilnika je nastavljen na zelo visoko stopnjo. >>>Temperatura hladilnega predela vpliva na temperaturo zamrzovalnika. Spremenite temperaturo hladilnika ali zamrzovalnika in počakajte, da želen predel doseže ustrezno temperaturo.
- Vrata pogosto odpirate ali jih puščate dalj časa priprte. >>>Vrat ne odpirajte prepogosto.
- Vrata so priprta. >>>Dobro zaprite vrata.
- Hladilnik je bil pred kratkim priključen ali prenapolnjen z živili. >>>To je običajno. Če ste hladilnik šele pred kratkim priključili ali prenapolnili z živili, bo trajalo dlje časa, da doseže nastavljeno temperaturo.
- V hladilnik so bile nedavno postavljene večje količine toplih živil. >>>V hladilnik ne postavljajte toplih živil.

<b>Tresljaji ali hrup.</b>
<ul style="list-style-type: none"> <li>• Neravna ali nestabilna tla. &gt;&gt;&gt; Če se hladilnik med počasnim premikanjem trese, ga izravnajte, tako da nastavite noge hladilnika. Prepričajte se tudi, da so tla ravna in dovolj močna podpora za hladilnik.</li> <li>• Predmeti, ki so postavljeni na hladilnik, lahko povzročijo hrup. &gt;&gt;&gt;Odstranite predmete, ki so postavljeni na vrhu hladilnika.</li> </ul>
<b>Iz hladilnika se širi hrup podoben prelivanju tekočine, pršenju itd.</b>
<ul style="list-style-type: none"> <li>• Način delovanja hladilnika povzroča pretok tekočine in plinov. To je običajno in ni napaka.</li> </ul>
<b>Iz hladilnika se sliši žvižganje.</b>
<ul style="list-style-type: none"> <li>• Za ohladitev hladilnika se uporabljajo ventilatorji. To je običajno in ni napaka.</li> </ul>
<b>Kondenzacija na notranjih stenah hladilnika.</b>
<ul style="list-style-type: none"> <li>• Vroče in vlažno vreme poveča zaledenitev in kondenzacijo. To je običajno in ni napaka.</li> <li>• Vrata pogosto odpirate ali jih puščate dalj časa priprte. &gt;&gt;&gt;Vrat ne odpirajte prepogosto. Zaprite jih, če so odprte.</li> <li>• Vrata so priprta. &gt;&gt;&gt;Dobro zaprite vrata.</li> </ul>
<b>Na zunanji strani hladilnika ali med vrati se pojavi vlaga.</b>
<ul style="list-style-type: none"> <li>• Vlaga v zraku, kar je običajno pri vlažnem vremenu. Ko se vlaga zniža, bo kondenzacija izginila.</li> </ul>
<b>Neprijeten vonj v hladilniku.</b>
<ul style="list-style-type: none"> <li>• Naprave niste redno čistili. &gt;&gt;&gt;Notranjost hladilnika očistite z gobo, mlačno ali gazirano vodo.</li> <li>• Vonj povzročajo nekatere posode ali materiali pakiranja. &gt;&gt;&gt;Uporabite druge posode ali drugačno vrsto materialov pakiranja.</li> <li>• Živila so v hladilniku v nepokritih posodah. &gt;&gt;&gt;Živila shranjujte v zaprtih posodah. Mikroorganizmi, ki prihajajo iz nepokritih posod, lahko povzročijo neprijetne vonjave.</li> <li>• Živila, ki jim je potekel datum uporabe ter pokvarjena živila odstranite iz hladilnika.</li> </ul>
<b>Vrata se ne zapirajo.</b>
<ul style="list-style-type: none"> <li>• Ovojnine živil preprečujejo zapiranje vrat. &gt;&gt;&gt;Prestavite pakiranja, ki ovirajo vrata.</li> <li>• Hladilnik ne stoji ravno na tleh. &gt;&gt;&gt;Noge hladilnika nastavite, da uravnate hladilnik.</li> <li>• Neravna ali šibka tla. &gt;&gt;&gt;Prepričajte se, da so tla ravna in primerna podpora za hladilnik.</li> </ul>
<b>Predali so obtičali.</b>
<ul style="list-style-type: none"> <li>• Živila se dotikajo stropa predala. &gt;&gt;&gt;Ponovno razporedite živila v predalu.</li> </ul>



