

beko

Ledusskapis

Lietotāja rokasgrāmata

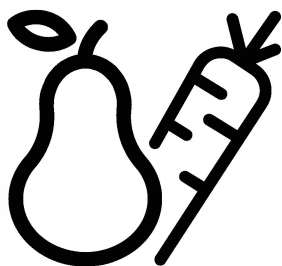

GNO5231XPN

GNO5231WN

GNO5221XPN

GNO5221WN

LV

CE

INFORMĀCIJA



ENERGY



SUPPLIER'S NAME

MODEL IDENTIFIER

(*)

A

A

Produktu datu bāzē saglabāto informāciju par modeli var iegūt apmeklējot tālāk norādīto vietni un meklējot jūsu modeļa identifikatoru (*), kas norādīts uz energomarkējuma.

<https://eprel.ec.europa.eu/>

Drošības informācija



Lai nodrošinātu jūsu drošību un pareizu produkta lietošanu, pirms uzstādāt un pirmo reizi izmantojat iekārtu, kārtīgi izlasiet lietotāja rokasgrāmatu, tai skaitā padomus un brīdinājumus. Lai izvairītos no nevajadzīgām kļūdām un negadījumiem, ir svarīgi pārliecināties, ka personas, kuras lieto iekārtu, labi saprot tās darbības un drošības funkcijas. Saglabājiet šīs instrukcijas un pārliecinieties, ka tās paliek kopā ar iekārtu, ja tā tiek pārvietota vai pārdota, tādējādi nodrošinot, ka katrs, kurš to turpmāk lietots, būs pienācīgi informēts par iekārtas darbību un drošību.

Lai nodrošinātu dzīvības un īpašuma drošību, sekojiet šīm lietotāja instrukcijām, jo ražotājs nav atbildīgs par zaudējumiem, ko izraisa nolaidība.

Bērnu un mazaizsargāto personu drošība

- Šo iekārtu drīkst lietot bērni no 8 gadu vecuma un personas ar samazinātām fiziskajām, maņu vai garīgajām spējām vai bez pieredzes un zināšanām, ja viņi atrodas uzraudzībā vai ir instruēti par iekārtas lietošanu drošā veidā, un apzinās ar to saistītos riskus.
- Bērni vecumā no 3 līdz 8 gadiem drīkst ievietot un izņemt priekšmetus no šīs iekārtas.
- Bērni jāuzrauga, lai nodrošinātu, ka viņi nerotaļājas ar iekārtu.
- Bērni drīkst veikt tīrīšanu un apkopšanu tikai tad, ja tie ir sasnieguši 8 gadu vecumu un atrodas pieaugušo uzraudzībā.
- Iepakojuma materiālus glabājiet bērniem nepieejamā vietā. Pastāv nosmakšanas risks.
- Ja atbrīvojaties no iekārtas, izspraudiet kontaktdakšu no kontaktlīdzes, pārgrieziet strāvas vadu (pēc iespējas tuvāk iekārtai) un izņemiet durvis, lai nepieļautu, ka bērni rotaļājosies gūst elektrotraumas vai iesloga sevi tajā.
- Ja šī iekārta, kas ir aprīkota ar magnētisko durvju blīvējumu, aizstāj vecāku iekārtu, kurai uz durvīm vai vāka ir aizkritņa slēdzene (fiksators), pārliecinieties, ka aizkritņa slēdzene ir nelietoājama, pirms atbrīvojaties no vecās iekārtas. Tādā veidā tā nebūs bīstama bērnam.

Vispārējā drošība

-  **BRĪDINĀJUMS!** Nenobloķējiet ventilācijas atveres uz iekārtas korpusa vai iebūvētajā struktūrā.
-  **BRĪDINĀJUMS!** Nelietojiet mehāniskas ierīces vai citus līdzekļus (izņemot ražotāja ieteiktos), lai paātrinātu atkausēšanas procesu.
-  **BRĪDINĀJUMS!** Nesabojājiet aukstumagēnta kontūru.

Drošības informācija

- ⚠ BRĪDINĀJUMS!** Neizmantojiet citas elektriskās iekārtas (piemēram, saldējuma aparātus) iekšā dzesēšanas iekārtās, ja vien ražotājs nav tos īpaši apstiprinājis šim nolūkam.
- ⚠ BRĪDINĀJUMS!** Nepieskarieties spuldzei, ja tā ir ieslēgta ilgu laiku, jo tā var būt ļoti karsta.¹⁾
- ⚠ BRĪDINĀJUMS!** Kad novietojat iekārtu, pārliecinieties, ka strāvas vads nav saspīests vai bojāts.
- ⚠ BRĪDINĀJUMS!** Nenovietojiet vairākus pārvietojamos pagarinātājus un pārvietojamos strāvas padeves aparātus aiz iekārtas.
- Neuzglabājiet sprāgstošas vielas, piemēram, aerosola flakonus ar ugunsbīstamiem propelentiem, šajā iekārtā.
 - Dzesēšanas viela izobutāns (R-600a) atrodas dzesēšanas kontūrā, tā ir dabiska gāze, kas atbilst vides aizsardzības prasībām, taču tāpat ir viegli uzliesmojoša.
 - Pārvadājot un uzstādot iekārtu, pārliecinieties, ka neviena no dzesēšanas kontūra komponentēm netiek bojāta.
 - izvairieties no atklātām liesmām un uguns avotiem
 - kārtīgi izvēdiniet telpu, kurā iekārta tiek uzstādīta
 - Ir bīstami izmainīt produkta specifikācijas vai modificēt produktu jebkādā veidā. Jebkāds bojājums vadam var izraisīt īssavienojumu, uguns izcelšanos un/vai elektrošoku.
 - Šī iekārta ir paredzēta lietošanai mājāsaimniecībās un līdzīgos apstākļos kā, piemēram,
 - darbinieku virtuvēs veikalos, birojos un citās darba vidēs;
 - lauku mājās, viesnīcās, moteļos un citās dzīvojamās vidēs klientu lietošanai;
 - pansijas tipa vidēs;
 - ēdināšanā un citās nekomerciālās situācijās.
- ⚠ BRĪDINĀJUMS!** Jebkādas elektriskās komponentes (kontaktdakša, strāvas vads, kompresors u.c.) drīkst mainīt tikai sertificēts servisa pārstāvis vai kvalificēts servisa personāls.
- ⚠ BRĪDINĀJUMS!** Spuldze, kas ir iekļauta komplektā ar šo iekārtu, ir "īpašas darbības spuldze", kas ir izmantojama tikai ar paredzēto iekārtu. Šī "īpašās darbības spuldze" nav lietojama mājas apgaismojumam.¹⁾

1) Ja nodalījumā ir spuldze.

Drošības informācija

- Strāvas vadu nedrīkst pagarināt.
- Pārliecinieties, ka kontaktdakša netiek saspiesta vai bojāta ar iekārtas aizmuguri. Saspiesta vai bojāta kontaktdakša var pārkarst un izraisīt uguni.
- Pārliecinieties, ka iekārtas kontaktdakšai var piekļūt.
- Nevelciet strāvas vadu.
- Ja kontaktlīdzda ir vaļīga, neievietojiet tajā kontaktdakšu. Pastāv elektrošoka vai aizdegšanās risks.
- Nedarbiniet iekārtu bez lampas.
- Iekārta ir smaga. Tā jāpārvieto uzmanīgi.
- Neņemiet ārā un neaiztieciat produktus, kas novietoti saldētavas nodalījumā, ja jūsu rokas ir mitras/slapjas, jo tas var izraisīt ādas abrāziju vai apsaldējumus.
- Neatstājiet iekārtu ilgstoši tiešu saules staru ietekmē.

Ikdienas lietošana

- Nelieciet karstus objektus uz iekārtas plastmasas daļām.
- Neturiet produktus tieši pie aizmugurējās sienas.
- Saldētu pārtiku nedrīkst atkārtoti saldēt, ja tā ir atkususi.¹⁾
- Uzglabājiet veikalā pirktu saldētu pārtiku atbilstoši saldētās pārtikas ražotāja instrukcijām ¹⁾
- Ir stingri jāievēro ražotāja uzglabāšanas norādījumi. Skatiet attiecīgās instrukcijas.
- Nelieciet gāzētus un dzirkstošus dzērienus saldētavas nodalījumā, jo tas izraisa spiedienu tvertnē, kas var likt tai uzsprāgt, nodarot bojājumus iekārtai.¹⁾
- Saldējumi uz kociņa var izraisīt apsaldējumus, ja tos ēd uzreiz pēc izņemšanas no iekārtas.¹⁾

Lai izvairītos no ēdiena samaitāšanas, lūdzu, ievērojiet sekojošās instrukcijas

- Atverot durvis uz ilgu laiku, temperatūra iekārtas nodalījumos var ievērojami paaugstināties.
- Regulāri notīriet virsmas, kas var nonākt saskarē ar ēdienu un pieejamajām drenāžas sistēmām.
- Iztīriet ūdens tvertnes, ja tās nav lietotas 48h; mazgājiet ūdens sistēmu, kas ir pievienota ūdens padevei, ja ūdens nav izmantots 5 dienas.
- Uzglabājiet jēlu gaļu un zivis tiem piemērotajās tvertnēs ledusskapī, tā, lai tie nenonāk saskarē ar citiem ēdieniem.
- Divu zvaigžņu saldētās pārtikas nodalījumi (ja tie ir iekļauti iekārtā) ir piemēroti jau sasaldētas pārtikas glabāšanai, saldējumu glabāšanai vai gatavošanai un ledus kubiņu gatavošanai.

¹⁾ Ja ir iekļauts saldētavas nodalījums.

²⁾ Ja ir iekļauts svaigās pārtikas nodalījums.

Drošības informācija

- Vienas, divu un trīs zvaigžņu nodalījumi (ja tie ir iekļauti iekārtā) nav piemēroti svaigas pārtikas saldēšanai.
- Ja iekārta ir atstāta tukša uz ilgu periodu, izslēdziet, atkausējiet, izmazgājiet, izžāvējiet un atstājiet durvis vaļā, lai izvairītos no pelējuma iekārtā.

Kopšana un tīrīšana

- Pirms apkopes, izslēdziet iekārtu un atvienojiet strāvas vadu no kontaktligzdas.
- Neīriet iekārtu ar metāla objektiem.
- Neizmantojiet asus priekšmetus, lai noņemtu sarmu no iekārtas. Izmantojiet plastmasas skrāpi.¹⁾
- Regulāri pārbaudiet, vai ledusskapja notekā nav atkusis ūdens. Ja nepieciešams, iztīriet noteku. Ja noteka ir aizsprostota, iekārtas apakšā sakrāsies ūdens.²⁾

Uzstādīšana

Svarīgi! Lai nodrošinātu elektrisko savienojumu, uzmanīgi sekojiet instrukcijām specifiskajās rindkopās

- Izpakojiet iekārtu un pārbaudiet, vai uz tās ir bojājumi. Nepieslēdziet iekārtu, ja tā ir bojāta. Nekavējoties ziņojiet par iespējamajiem bojājumiem pārdevējam. Tādā gadījumā paturiet iepakojumu.
- Ieteicams pagaidīt vismaz četras stundas pirms iekārtas pieslēgšanas, lai ļautu eļļai ietecēt atpakaļ kompresorā.
- Iekārtai apkārt jābūt pietiekamai gaisa cirkulācijai, citādi tā var pārkarst. Lai sasniegtu pietiekamu ventilāciju, sekojiet attiecīgajām uzstādīšanas instrukcijām.
- Kur iespējams, produkta starplikām jābūt virzienā pret sienu, lai izvairītos no pieskaršanās tā karstajām daļām (kompresors, kondensators), lai nepieļautu iespējamus apdegumus.
- Iekārtu nedrīkst novietot radiatoru un plīts tuvumā.
- Pārlicinieties, ka strāvas vads ir pieejams pēc iekārtas uzstādīšanas.

Apkope

- Visa veida darbības ar elektrību, kas nepieciešamas iekārtas apkopei, jāveic kvalificētam elektriķim vai kompetentai personai.
- Šo produktu jāapkopj pilnvarotā servisa centrā, izmantojot tikai oriģinālās rezerves detaļas.

Enerģijas taupīšana

- Nelieciet karstu ēdienu iekārtā;
- Neturiet ēdienus pārāk tuvu kopā, jo tas neļauj cirkulēt gaisam;
- Pārlicinieties, ka ēdiens nav saskarē ar nodalījuma(u) aizmuģurējo sienu;



1) Ja ir iekļauts saldētavas nodalījums.

2) Ja ir iekļauts svaigās pārtikas nodalījums.

Drošības informācija

- Ja atslēdzas elektrība, neveriet vaļā durvis;
- Neveriet vaļā durvis bieži;
- Neturiet durvis atvērtas pārāk ilgu laiku;
- Neiestatiet termostatu uz pārāk zemām temperatūrām;
- Visus piederumus, piemēram, atvilktnes, plauktus un sānu plauktus būtu ieteicams tur atstāt, lai mazinātu enerģijas patēriņu

Vides aizsardzība

 Iekārta nesatur gāzes, kas varētu kaitēt ozona slānim, ne dzesēšanas kontūrā, ne izolācijas materiālos. No iekārtas nedrīkst atbrīvoties kopā ar pilsētvides atkritumiem. Izolācijas putas satur uzliesmojošas gāzes: iekārta jāutilizē, ievērojot attiecīgo vietējo iestāžu noteikumus. Izvairieties no dzesēšanas iekārtas, tai īpaši siltummaiņu, bojāšanas. Iekārtas materiāli, kas marķēti ar simboli , ir pārstrādājami.



Simbols uz produkta vai uz tā iepakojuma norāda, ka ar produktu nedrīkst apieties kā ar sadzīves atkritumiem. Tā vietā tas jānogādā atbilstošā savākšanas punktā elektrisko un elektronisko iekārtu pārstrādei. Gādājot par pareizu šī produkta utilizāciju, jūs palīdzēsiet novērst iespējamās negatīvās sekas videi un cilvēku veselībai, ko citādi varētu izraisīt neatbilstoša šī produkta atkritumu apstrāde. Lai uzzinātu vairāk par šī produkta pārstrādi, lūdzu, sazinieties ar savu pašvaldību, sadzīves atkritumu izvešanas pakalpojumu sniedzēju vai veikalu, kur iegādājāties produktu.

Iepakojuma materiāli

Materiāli ar simbolu ir pārstrādājami. Utilizējiet iepakojumu atbilstošos šķirošanas konteineros, lai to pārstrādātu.

Iekārtas utilizēšana

1. Atvienojiet kontaktdakšu no kontaktligzdas.
2. Pārgrieziet strāvas vadu un atbrīvojaties no tā.



 **BRĪDINĀJUMS!** Izmantojot, apkopjot un utilizējot iekārtu, vērsiet uzmanību simbolam, kāds ir attēlots kreisajā pusē, tas atrodas iekārtas aizmugurē (aizmugurējais panelis vai kompresors). Tas ir ugunsbīstamības simbols. Dzesēšanas caurulēs un kompresorā ir uzliesmojoši materiāli. Lūdzu, izmantošanas, apkopes un utilizēšanas laikā pārliecinieties, ka tuvumā nav uguns avotu.

Pārskats

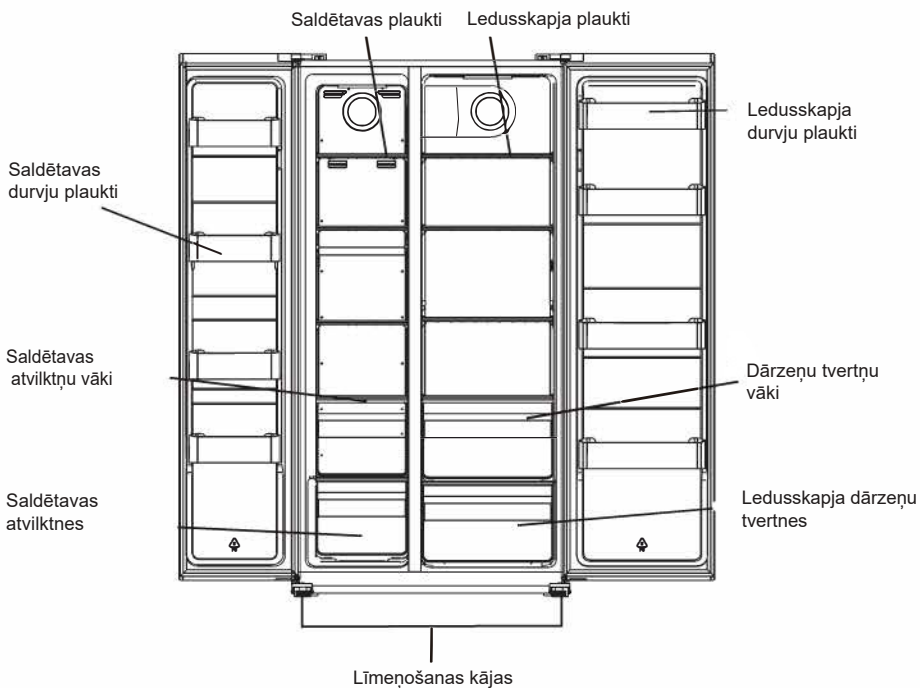

Piezīme: augstāk norādītajam attēlam ir tikai informatīva nozīme. Īstā iekārta, visticamāk, atšķirsies.

Uzstādīšana

Ja virtuves durvis nav pietiekami platas, lai ienestu caur tām ledusskapi, var noņemt rokturus un durvis zemāk norādītajā kārtībā.

Noņemiet rokturus

Nepieciešamais darbarīks: seškantu atslēga no piederumu maisa.

- Pārliecinieties, ka iekārta nav pievienota strāvai un ir tukša.
- Visas noņemtās detaļas ir jāsaģlabā, lai atkal uzstādītu durvis.

1. Atskrūvējiet rokturus ar seškantu atslēgu

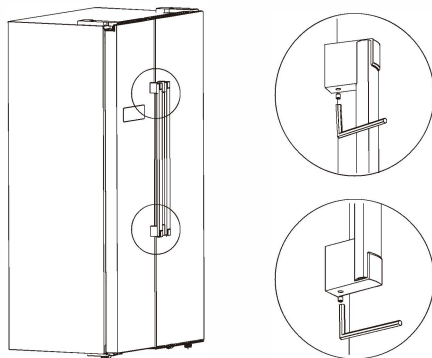

2. Pavelciet rokturus, lai tos noņemtu.

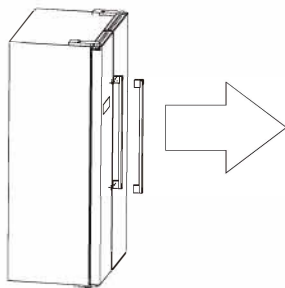

3. Kad iekārta ir novietota, uzstādiet rokturus, veicot tās pašas darbības pretējā secībā.

Uzstādīšana

Noņemiet durvis

Nepieciešamais darbarīks: krustiņa skrūvgriezis Philips, skrūvgriezis ar plakanu galviņu.

- Lai noņemtu durvis, ir nepieciešams sagāzt iekārtu uz aizmuguri. Iekārtu jāatstāt pret kaut ko drošu, lai tā nenoslīdētu, kamēr tiek noņemtas durvis.
- Visas noņemtās detaļas ir jāsaģlabā, lai atkal uzstādītu durvis. Nenoguldi iekārtu plakaniski, jo tas var bojāt dzesēšanas sistēmu.
- Ieteicams, iekārtas uzstādīšanā piedalīties 2 cilvēkiem.

1. Atskrūvējiet enges vāku ar krustiņa skrūvgriezi.

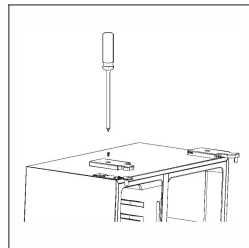

2. Atvienojiet siksnu.

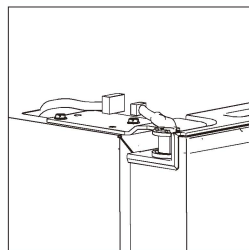

3. Atskrūvējiet augšējo engi.

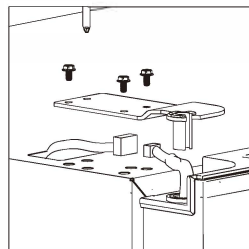

Uzstādīšana

4. Paceliet durvis un novietojiet tās uz mīkstas pamatnes. Tad noņemiet otras durvis tādā pašā kārtībā.

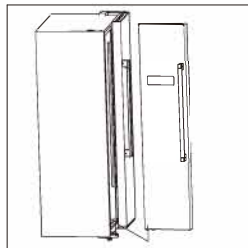

5. Atskrūvējiet apakšējās enģes.

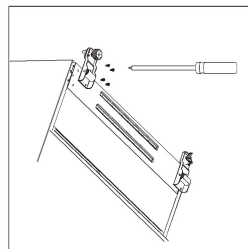

6. Kad iekārta ir novietota, uzstādiet durvis, veicot tās pašas darbības pretējā secībā.

Uzstādīšana

Nepieciešamā vieta

- Izvēlieties vietu, kur nav tieša saules gaismas staru ietekme;
- Izvēlieties vietu ar pietiekamu telpu, lai ledusskapja durvis varētu ērti atvērt;
- Izvēlieties vietu, kur grīda ir līdzena (vai gandrīz līdzena);
- Nodrošini pietiekamu telpu, lai ledusskapi varētu uzstādīt uz plakanas virsmas;
- Uzstādot ledusskapi, nodrošini, lai pa labi, pa kreisi, aiz un virs ledusskapja būtu gana daudz brīvas vietas. Tas palīdzēs mazināt strāvas patēriņu un enerģijas rēķinu apmēru.

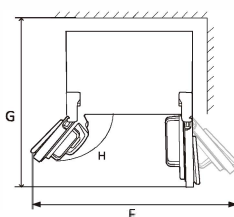
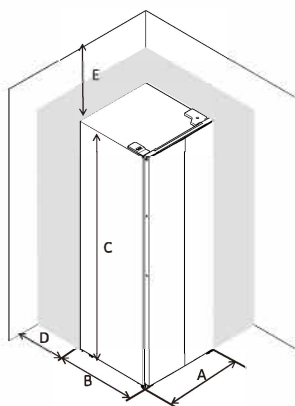

A	905
B	670
C	1770
D	min=50
E	min=50
F	1800
G	1560
H	135°

Ledusskapja nolīmeņošana

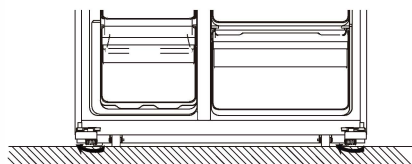
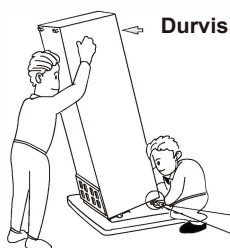

- Ledusskapi nolīmeņo un nostiprina, pielāgojot kājiņas.
- Lai pagarinātu kājiņas, ar roku grieziet tās pulksteņa rādītāja kustības virzienā.
- Lai saīsinātu kājiņas, ar roku grieziet tās pretēji pulksteņa rādītāja virzienam.

Uzstādīšana

Novietojums

Uzstādiet iekārtu vietā, kur vides temperatūra atbilst klimata klasei, kas norādīta uz iekārtas datu plāksnītes:
dzēsēšanas iekārtām ar klimata klasi:

- paplašinātā mērenā: šī dzēsēšanas iekārta ir paredzēta lietošanai vides temperatūrās no 10 °C līdz 32 °C; (SN)
- mērenā: šī dzēsēšanas iekārta ir paredzēta lietošanai vides temperatūrās no 16 °C līdz 32 °C; (N)
- subtropu: šī dzēsēšanas iekārta ir paredzēta lietošanai vides temperatūrās no 16 °C līdz 38 °C; (ST)
- tropiskā: šī dzēsēšanas iekārta ir paredzēta lietošanai vides temperatūrās no 16 °C līdz 43 °C; (T)

Vieta

Iekārtu jāuzstāda attāļāk no siltuma avotiem, piemēram, radiatoriem, boileriem, tiešas saules gaismas u.c. Pārliedzinieties, ka gaiss var brīvi cirkulēt ap skapja aizmuguri. Lai nodrošinātu labāko veiktspēju, ja iekārta ir novietota zem pārkares sienas, mazākajam attālumam starp skapja virspusi un sienu jābūt vismaz 100 mm. Vislabāk tomēr būtu novietot iekārtu zem pārkares sienas. Precīzu nolīmeņošanu nodrošina ar vienu vai vairākām pielāgojamām kājiņām skapja apakšā. Šo dzēsēšanas iekārtu nav paredzēts izmantot kā iebūvētu iekārtu;



Brīdinājums! Jāparedz iespēja iekārtu atvienot no strāvas padeves; kontaktdakšai tādēļ jābūt ērti sasniedzamai pēc uzstādīšanas.

Elektriskais savienojums

Pirms iespraužat, pārliedzinieties, ka spriegums un frekvence uz datu plāksnītes atbilst jūsu mājas strāvas padevei. Iekārtai jābūt iezemētai. Strāvas padeves vada spraudnis ir aprīkots ar kontaktu šim nolūkam. Ja mājas strāvas padeves kontakligzda nav iezemēta, pievienojiet iekārtu atsevišķam zemējumam atbilstoši pašreizējiem noteikumiem, konsultējoties ar kvalificētu elektriķi.

Ražotājs noliedz visu atbildību, ja iepriekš minētie drošības pasākumi netiek ievēroti. Iekārta atbilst EEK direktīvām.

Ikdienas lietošana

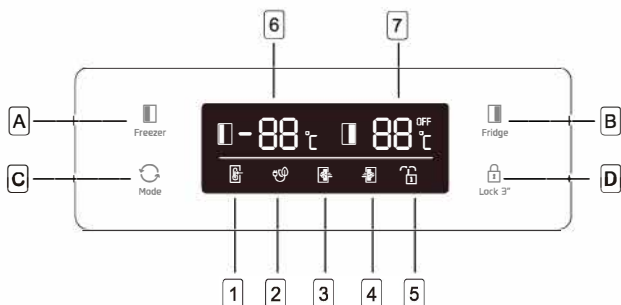

Pogas

- A Nospiediet, lai noregulētu saldētavas nodalījuma (kreisajā pusē) temperatūru no -14 °C līdz -22 °C.
- B Nospiediet, lai noregulētu ledusskapja nodalījuma (labajā pusē) temperatūru no 2 °C līdz 8 °C un "OFF". Ja nospiedīsiet "OFF", ledusskapja nodalījums izslēgsies.
- C Nospiediet, lai izvēlētos darbošanās režīmu no SMART, ECO, SUPER COOLING, SUPER FREEZING un USER'S SETTING (simbols displejā nav).
- D Nospiediet Lock 3 pogu un turiet to 3 sekundes, lai nobloķētu pārējās trīs pogas. Nospiediet to un turiet 1 sekundi, lai atbloķētu pārējās pogas.

Displejs

- 1 SMART režīms, ledusskapis automātiski iestata temperatūru abos nodalījumos, atbilstoši iekšējai un apkārtējās vides temperatūrai.
- 2 ECO režīms, ledusskapis darbojas ar zemāko enerģijas patēriņa iestatījumu.
- 3 SUPER COOLING atdzesē ledusskapja nodalījumu līdz zemākajai temperatūrai uz aptuveni 2 stundām. Pēc tam temperatūra, kas bija iestatīta iepriekš, automātiski atjaunosies.
- 4 SUPER FREEZING atdzesē saldētavas nodalījumu līdz zemākajai temperatūrai uz aptuveni 6 stundām. Pēc tam temperatūra, kas bija iestatīta iepriekš, automātiski atjaunosies.
- 5 LOCK, simbols iedegsies, ja pogas būs nobloķētas.
- 6 Parādīt saldētavas nodalījumā iestatīto temperatūru.
- 7 Parādīt ledusskapja nodalījumā iestatīto temperatūru.

Atvērtu durvju brīdinājums

Ja viena no durvīm būs atvērta 90 sekundes, izskanēs periodisks signāls līdz durvis tiks aizvērtas.

Ikdienas lietošana

Pirmā lietošanas reize

Iekšpuses tīrīšana

Pirms sāciet izmantot iekārtu, izmazgājiet tās iekšpusi un visus iekšējos piederumus ar remdenu ūdeni un neitrālām ziepēm, lai atbrīvotos no tipiskās jauna produkta smakas, tad kārtīgi izžāvējiet.

Svarīgi! Neizmantojiet tīrīšanas līdzekļus vai abrazīvu pulveri, jo tie sabojās apdari.

Ikdienas lietošana

Ēdiens	Vieta
Olas	Durvju plaukts
Piena produkti (sviests, siers)	Ja pieejams, biofresh vai dzesēšanas nodalījumu zemākie plaukti
Augļi, dārzeņi un salāti	Augļu un dārzeņu kaste, dārzeņu nodalījums vai EverFresh+ nodalījums (ja pieejams)
Svaiga gaļa, putna gaļa, svaigas zivis, desas, pagatavoti ēdieni	Ja pieejams, biofresh vai dzesēšanas nodalījumu zemākais plaukts
Lietošanai gatavi ēdieni, iepakotie produkti, ēdieni konservos, marinēti produkti	Augšējie plaukti vai durvju plaukts
Dzērieni, pudeles, piedevas, našķi	Durvju plaukts
Pārpalikumi	Vidējie plaukti

LV Norādes svaigas pārtikas uzglabāšanai:

Uzglabājot svaigās pārtikas nodalījumā:

- Turiet ledusskapi ieteiktajā 4 °C temperatūras līmenī.
- Ēdienu, kas tiks uzglabāts, ieteicams kārtīgi iesaiņot, lai izvairītos no aromāta vai garšas izmaiņšanās.
- Neglabājiet pārlietu lielus daudzumus ar ēdienu ledusskapī. Atstājiet vietu starp ēdieniem, ļaujot aukstam gaisam plūst tiem apkārt, lai sasniegtu labāku un vienmērīgāku dzesēšanu.
- Lai durvis būtu tiktu atvērtas īsāku laiku, ikdienas ēdienus novietojiet plaukta priekšpusē.
- Atstājiet starpu starp ēdieniem un iekšējām sienām, ļaujot plūst gaisam. Ja jūs glabājat ēdienus pieskaroties aizmugurējai sienai, ēdieni var piesalt pie aizmugurējās sienas.
- Karsts, gatavots ēdiens ir jāatdzesē istabas temperatūrā pirms to var glabāt iekārtā. Tad siltu ēdienu var uzglabāt zemākajos ledusskapja plauktos. Lūdzu, nelieciet siltu ēdienu blakus ēdieniem ar augstu sabojāšanās risku.
- Atkausējiet saldētu pārtiku svaigās pārtikas nodalījumā. Tādā veidā jūs izmantosiet saldētu pārtiku, lai atdzesētu svaigās pārtikas nodalījumu, ietaupot enerģiju.
- Ja negatavi tropiski augļi (mango, melones, papaja, banāni, ananāsi) tiek uzglabāti ledusskapī, to nogatavošanās process var tikt paātrināts, un tas nav ieteicams, jo var izraisīt īsāku saglabāšanās laiku. Tomēr pilnīgi zaļu augļu (āboli, bumbieri) nogatavošanās procesu var veicināt to glabāšana ledusskapja nodalījumā.
- Sīpolus, ķiplokus, ingveru un citus sakņu dārzeņus vajadzētu glabāt tumšas un vēsas istabas apstākļos nevis ledusskapī.
- Kad ledusskapī ir atklāts sabojājies ēdiens, no tā jāatbrīvojas. Kad sapuvis ēdiens tiek atklāts, lūdzu, iztīriet attiecīgo vietu vai piederumus, kas bija saskarē, lai novērstu piesārņošanu.
- Lielus katlus ar ēdienu, piemēram, zupas vai sautējumus var sadalīt seklos traukos, lai tos ledusskapī ātrāk atdzesētu. Lielu pagatavotas gaļas gabali un veseli putni arī būtu jāsadala mazākās daļās šim pašam nolūkam.

- Neuzglabājiet neiepakotus ēdienus blakus olām.
- Glabājiet augļus un dārzeņus atsevišķi, tāpat glabājiet vienādu augļu un dārzeņu veidus kopā: ābolus ar āboliem, burkānus ar burkāniem. Augļi un dārzeņi izdala dažādas gāzes, kas var likt cietiem bojāties.
- Izņemiet lapu zaļumus no plastmasas iepakojuma un ietiniet tos papīra dvieļi vai tējas dvieļi pirms uzglabāšanas ledusskapī. Neaizmirstiet tos pirms uzglabāšanas noslaucīt, ja tie ir skaloti vai slapji.
- Uzglabājiet augļus un dārzeņus, kam pastāv izžūšanas risks, perforētos vai neaizvērtos plastmasas maisiņos, lai saglabātu mitru vidi, taču ļautu arī cirkulēt gaisam.
- Dažādus ēdienus jāuzglabā dažādās vietās, atkarībā no to īpašībām:

"Lūdzu, pārbaudiet atbilstošu klimata klasi jūsu iekārtai uz datu plāksnītes. Viens no zemāk norādītajiem informācijas aprakstiem ir atbilstošs jūsu iekārtas klimata klasei."

- SN: Paplašinātā mērenā: šī dzesēšanas iekārta ir paredzēta lietošanai vides temperatūrās no 10 °C līdz 32 °C
- N: Mērenā: šī dzesēšanas iekārta ir paredzēta lietošanai vides temperatūrās no 16 °C līdz 32 °C
- ST: Subtropu: šī dzesēšanas iekārta ir paredzēta lietošanai vides temperatūrās no 16 °C līdz 38 °C
- T: Tropiskā: šī dzesēšanas iekārta ir paredzēta lietošanai vides temperatūrās no 16 °C līdz 43 °C

LV Uzglabāšana saldētavas nodaļījumā:

- Ieteicams turēt saldētavas iestatījumu $-20\text{ }^{\circ}\text{C}$, izņemot ārkārtīgos vides apstākļos.
- 4-6 stundas pirms saldēšanas ieslēdziet Fast Freeze funkciju, lai nodrošinātu ātrāku saldēšanu.
- Karstu ēdienu ir jāatdzesē istabas temperatūrā pirms to var glabāt saldētavas nodaļījumā.
- Ēdienu, kas ir sadalīts mazās daļās varēs ātrāk sasaldēt, to būs arī vieglāk atsaldēt un pagatavot.
- Ieteicams ēdienu iepakot pirms ievietošanas saldētavā.
- Lai izvairītos no ēdienu derīguma termiņu nokavēšanas, atzīmējiet saldēšanas datumu, termiņu un ēdiena nosaukumu uz iepakojuma, atbilstoši dažādu ēdienu uzglabāšanas periodiem.
- Nepārsniedziet ražotāja noteiktos ēdiena uzglabāšanas termiņus. No saldētavas izņemiet tikai nepieciešamo ēdiena apjomu.
- Ātri patērējiet atsaldēto ēdienu. Atsaldētus ēdienu nevar atkārtoti saldēt, ja vien tas nav pagatavots. Nav droši ēst nepagatavotu, atkārtoti saldētu pārtiku.
- Kad saldējat svaigu ēdienu, nelieciet to saskarē ar jau sasaldētu ēdienu. Tas var izraisīt jau sasaldētu gabalu atkušanu.

Kad uzglabājat komerciālus saldētus ēdienus, lūdz, sekojiet šīm norādēm:

Vienmēr sekojiet ražotāja norādēm par to, cik ilgu laiku ēdienu drīkst uzglabāt. Nepārsniedziet šīs norādes!

- Mēģiniet saīsināt laiku no ēdiena iegādes brīža līdz tā uzglabāšanai, lai saglabātu ēdiena kvalitāti.
- Nepērciet saldētus ēdienus, kas tikuši uzglabāti $-18\text{ }^{\circ}\text{C}$ vai zemākā temperatūrā.
- Nepērciet ēdienus uz kuru iepakojumiem ir ledus vai sarma, tas norāda, ka produkti, iespējams, ir daļēji atkusuši un atkal sasaldēti –temperatūras maiņa ietekmē ēdiena kvalitāti.
- Mēs iesakām $4\text{ }^{\circ}\text{C}$ temperatūras iestatījumu svaigās pārtikas nodaļījumam un $-20\text{ }^{\circ}\text{C}$ iestatījumu saldētavas nodaļījumam, lai nodrošinātu labāku ēdiena saglabāšanu.

- Izņemot ārkārtīgos vides apstākļu gadījumus, ja ir iestatīta ieteiktā temperatūra $+4\text{ }^{\circ}\text{C}/-20\text{ }^{\circ}\text{C}$, tiks nodrošināta ilgāka ēdienu kopējā svaiguma saglabāšanās svaigās pārtikas un saldētavas nodaļījumos. Ja svaigās pārtikas nodaļījumā tiek iestatīta vēsāka temperatūra, svaigie augļi un dārzeņi var daļēji sasalt vai gūt aukstuma bojājumus, turpretī siltāki temperatūras līmeņi var izraisīt strauju sabojāšanos ēdieniem ar augstāku sabojāšanās risku (piena produkti, gaļas produkti).

Ikdienas lietošana

Svaiga ēdiena sasaldēšana

- Saldētavas nodalījums ir piemērots svaigas pārtikas saldēšanai, kā arī sasaldētas un dziļi sasaldētas pārtikas uzglabāšanai uz ilgu laiku.
- Novietojiet saldēšanai domāto svaigo pārtiku apakšējā nodalījumā.
- Maksimālais ēdiena daudzums, ko ir iespējams sasaldēt 24 stundās, ir norādīts uz datu plāksnītes.
- Saldēšanas process ilgst 24 stundas: šī perioda laikā nepievienojiet papildus pārtiku saldēšanai.

Saldētas pārtikas glabāšana

Kad pirmo reizi vai arī pēc ilgākas atslēgšanas darbiniet iekārtu, ļaujiet tai vismaz 2 stundas darboties uz augstiem iestatījumiem pirms ievietojat nodalījumā produktus.

Svarīgi! Nejaucas atkušanas gadījumā, piemēram, ja ir bijusi atslēgta elektrība ilgāk kā norādīts tehnisko īpašību tabulā zem "pieauguma ilgums", atkusušo pārtiku ir ātri jāpatērē vai jāpagatavo, un tad atkal jāsasaldē (pēc pagatavošanas).

Atkausēšana

Dziļi sasaldētu pārtiku vai sasaldētu pārtiku pirms izmantošanas var atkausēt ledusskapja nodalījumā vai istabas temperatūrā, atkarībā no pieejamā laika darbības veikšanai. Mazus gabaliņus var gatavot pat sasaldētus – tieši no saldētavas. Šajā gadījumā gatavošanai būs nepieciešams ilgāks laiks.

Piederumi

Pārvietojami plaukti

Ledusskapja sienas ir aprīkotas ar vairākām sliecēm, lai plauktus varētu novietot pēc vēlēšanās.

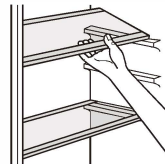

Durvju plauktu novietošana

Lai nodrošinātu vietu dažādu izmēru ēdiena iepakojumiem, durvju plauktus var uzstādīt dažādos augstumos. Lai veiktu šos pielāgojumus, sekojiet norādītajam: uzmanīgi velciet plauktu bultiņu virzienā, līdz tas ir noņemts, tad novietojiet to pēc vajadzības.

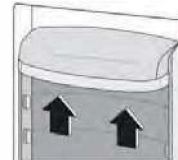

Ikdienas lietošana

Noderīgi norādījumi un ieteikumi

Ieteikumi saldēšanai

Lai palīdzētu jums ar saldēšanas procesu, te ir daži svarīgi norādījumi:

- maksimālais pārtikas daudzums, ko ir iespējams sasaldēt 24 stundās, ir norādīts uz datu plāksnītes;
- saldēšanas process aizņem 24 stundas. Šajā laikā nebūtu ieteicams pievienot papildus ēdienus saldēšanai; saldējiet tikai augstākās kvalitātes, svaigu un kārtīgi nomazgātu pārtiku;
- sagatavojiet ēdienu mazās porcijās, lai ļautu tam ātri un pilnībā sasalt, kā arī padarītu ērtu tikai nepieciešamā daudzuma atkausēšanu;
- ietiniet ēdienu alumīnija folijā vai polietilēnā un pārliecinieties, ka iepakojumi ir cieši noslēgti; neļaujiet svaigam, nesasaldētam ēdienam pieskarties jau sasaldētam ēdienam, jo tajā var paaugstināties temperatūra;
- liesi ēdieni uzglabājas labāk un ilgāk kā taukaini; sāls saīsina pārtikas uzglabāšanās termiņu;
- ledus, ja tas tiek lietots uzreiz pēc izņemšanas no saldētavas nodalījuma, var izraisīt apsaldējumus;
- nepieskarieties aukstām metāla daļām vai saldētam ēdienam ar slapjām rokām, jo jūsu plaukstas var ātri piesalt ārkārtīgi aukstajām virsmām.
- ieteicams norādīt sasaldēšanas datumu uz katra individuālā iepakojuma, lai varētu sekot līdzi uzglabāšanas laikam.

Ieteikumi saldētas pārtikas glabāšanai

Lai iegūtu labāko rezultātu no šīs iekārtas, jums vajadzētu:

- pārliecināties, ka mazumtirgotājs ir pienācīgi glabājis komerciālos saldētos pārtikas produktus;
- gādāt, lai saldētie pārtikas produkti tiktu piegādāti no veikala uz saldētavu pēc iespējas īsā laikā;
- nevērt vaļā durvis pārāk bieži vai uz ilgāku laiku, kā nepieciešams. Atkusis ēdiens bojājas strauji, un to nevar atkārtoti saldēt.
- Nepārsniedziet ēdienu ražotāja noteiktos uzglabāšanas termiņus.

Ieteikumi svaigas pārtikas dzesēšanai

Lai iegūtu labāko rezultātu:

- Neglabājiet siltu ēdienu vai iztvaikojošus šķidrumus ledusskapī
- Aplūkojiet vai ietiniet ēdienu, it īpaši, ja tam ir spēcīga garša

Ieteikumi dzesēšanai

Noderīgi ieteikumi:

- Gaļa (visu veidu): ietiniet to polietilēna maisos un novietojiet uz stikla plauktiem, kas atrodas virs dārzenu atvilktnes. Drošības labad šādā veidā uzglabājiet tikai vienu vai divas dienas.
- Pagatavoti ēdieni, aukstie ēdieni u. c. : tos iepako un novieto jebkurā plauktā.
- Augļi un dārzeni: tie kārtīgi jānomazgā un jāievieto īpašajā paredzētajā atvilktnē(s). sviests un siers: tos būtu ieteicams ievietot īpašos hermētiskos traucīņos vai aptīt ar alumīnija foliju vai polietilēna maisu, mēģinot ierobežot gaisa piekļuvi.
- Piena pudele: tām jābūt vācīņam un vajadzētu stāvēt durvju plauktā. Banānus, kartupeļus, sīpolus un ķiplokus, ja tie nav iepakoti, nevajadzētu turēt ledusskapī

Tīrīšana

Higiēnas dēļ, iekārtas iekšpusi, ieskaitot piederumus, regulāri jātīra.



Uzmanību! Iekārta nedrīkst būt pieslēgta elektrībai tīrīšanas laikā. Elektrošoka risks!

Pirms tīrīt iekārtu izslēdziet iekārtu un atslēdziet kontaktdakšu no elektrības vai izslēdziet automātisko slēdzi vai drošinātāju. Iekārtas tīrīšanai nekad neizmantojiet tvaika tīrītājus. Mitrums var uzkrāties elektriskajos komponentos, elektrošoka risks! Karsts tvaiks var sabojāt plastmasas detaļas. Iekārtai jābūt sausai pirms tā tiek atkal darbināta.

Svarīgi! Plastmasas detaļas var būt ēteriskās eļļas un organiskie šķīdinātāji, piemēram, citrona sula vai sula no apelsīna mizas, sviestskābe, tīrīšanas līdzeklis, kas satur etiķskābi.

Ikdienas lietošana

- Neļaujiet tādām vielām nonākt saskarē ar iekārtas detaļām. Nelietojiet abrazīvus tīrīšanas līdzekļus
- Izņemiet pārtiku no saldētavas. Turiet to labi iepakotu vēsā vietā.
- Izslēdziet iekārtu un atslēdziet kontaktdakšu no strāvas vai izslēdziet automātisko slēdzi vai drošinātāju.
- Iztīriet iekārtas iekšpusi ar lupatiņu un remdenu ūdeni. Pēc iztīrīšanas pārslaukiet ar tīru ūdeni un izslaukiet sausu.
- Kad viss ir sauss, varat iekārtu atkal pieslēgt.

Problēmu novēršana

Uzmanību! Pirms problēmu novēršanas, atslēdziet strāvas padevi. Tikai kvalificēts elektriķis vai kompetenta persona drīkst veikt problēmu novēršanu, kas nav paredzēta šajā instrukcijā.

Svarīgi! Arī normālas darbības laikā var rasties dažas skaņas (kompresors, aukstumaģenta plūsma).

Problēma	Iespējamais cēlonis	Risinājums
Iekārta nedarbojas	Kontaktdakša nav iesprausta vai ir vaļīga	Ievietojiet kontaktdakšu.
	Drošinātājs ir izsists vai bojāts	Pārbaudiet drošinātājus, nomainiet, ja nepieciešams.
	Kontaktlīgzda ir bojāta	Elektrotīkla darbības traucējumus salabos elektriķis.
Ēdiens ir pārāk silts	Temperatūra nav pareizi noregulēta.	Lūdzu, ieskatieties sākotnējā temperatūras iestatīšanas sadaļā.
	Durvis bija atvērtas ilgāku laiku.	Atveriet durvis tikai, kad nepieciešams.
	Pēdējo 24 h laikā iekārtā tika ievietots liels daudzums ar siltu ēdienu.	Īslaicīgi iestatiet zemāku temperatūru.
	Iekārta ir netālu no siltuma avota.	Lūdzu, ieskatieties uzstādīšanas vietas sadaļā.
Iekārta pārāk spēcīgi dzesē	Temperatūra ir iestatīta pārāk zemu.	Īslaicīgi iestatiet siltāku temperatūru, pagriežot kloķi.
Neparastas skaņas	Iekārta nav līdzena.	Pieregulējiet kājiņas.
	Iekārta ir saskarē ar sienu vai citiem objektiem.	Nedaudz pabīdiet iekārtu.
	Sastāvdaļa, piemēram, caurule iekārtas aizmugurē, ir saskarē ar citu iekārtas daļu vai sienu.	Ja nepieciešams, uzmanīgi palokiet sastāvdaļu, lai neveidotos saskare.
Ūdens uz zemes	Ūdens notekas caurums ir aizsprostots.	Skatiet tīrīšanas un apkopes sadaļu.
Sānu paneļi ir karsti	Tas ir normāli. Siltumapmaiņa notiek sānu paneļos.	Uzvelciet cimdus, lai pieskartos sānu paneļiem, ja vajadzīgs.

Ja darbības traucējumi parādās atkal, sazinieties ar servisa centru.

UTILIZĀCIJA



Šis simbols norāda, ka šo produktu ekspluatācijas laika beigās nedrīkst utilizēt kopā ar citiem sadzīves atkritumiem. Lietotā ierīce jānogādā oficiālā savākšanas punktā elektrisko un elektronisko ierīču pārstrādei. Lai atrastu šādu punktu, lūdzu, sazinieties ar vietējām iestādēm vai mazumtirgotāju, no kura produktu iegādājāties. Katrai mājsaimniecībai ir būtiska loma vecu sadzīves iekārtu nodošanā un pārstrādē. Pareiza sadzīves iekārtu utilizācija palīdz novērst potenciāli negatīvu ietekmi uz apkārtējo vidi un cilvēku veselību.

LV ATRUNA / BRĪDINĀJUMS

Dažas (vienkāršas) kļūmes adekvāti atrisināt var galalietotājs bez drošības apdraudējumiem, ja viņš ievēro instrukcijā noteiktās robežas un seko tās norādījumiem (skatīt "Pašrocīgs remonts" sadaļu).

Līdz ar to, ja vien nav noteikts pilnvarojums sadaļā "Pašrocīgs remonts" zemāk, tad remontu jāveic reģistrētam profesionālam meistaram, lai izvairītos no drošības riskiem. Reģistrēts profesionāls meistars ir profesionāls meistars, kuram ražotājs ir piešķīris piekļuvi produkta instrukcijām un rezerves daļu sarakstam, atbilstoši metodēm, kas nostiprinātas Direktīvai 2009/125/EK sekojošos leģislatīvos aktos.

Tomēr tikai servisa aģents (t.i. pilnvarots profesionāls meistars), ar kuru jūs varat sazināties pa tālruna numuru, kas norādīts lietotāja rokasgrāmatā/ garantijas kartē, vai caur pilnvarotu izplatītāju atbilstoši garantijas noteikumiem. Tāpēc, lūdzu, ņemiet vērā, ka, ja profesionāls meistars (kuru nav pilnvarojis Beko) veiks remontu, garantija vairs nebūs izmantojama.

Pašrocīgs remonts

Pašrocīgu remontu galalietotājs var veikt attiecībā uz sekojošām rezerves detaļām: durvju rokturiem, durvju engēm, paplātēm, groziem un durvju blīvēm (atjaunināts saraksts pieejams support.beko.com no 2021. gada 1. marta).

Turklāt, lai nodrošinātu produkta drošību un mazinātu nopietnu traumu gūšanas risku, pašrocīgo remontu jāveic ievērojot lietotāja rokasgrāmatas pašrocīga remonta instrukcijas, kas ir pieejamas support.beko.com. Savai drošībai atvienojiet produktu pirms cenšaties to pašrocīgi remontēt.

Galalietotāju remontu un mēģinājumi daļām, kas nav sarakstā un/ vai lietotāja rokasgrāmatas pašrocīgo remonta instrukciju, kas pieejamas support.beko.com, neievērošana var aktualizēt drošības riskus, par kuriem Beko nebūs atbildīgs, un kuri izbeigs produkta garantiju.

Tāpēc mūsu lietotājiem ir ļoti ieteicams izvairīties no remonta, kas iziet ārpus minētā saraksta robežām, veikšanas, tā vietā labāk sazināties ar pilnvarotiem profesionāliem meistariem vai reģistrētiem profesionāliem meistariem. Turklāt šādi galalietotāju mēģinājumi var izraisīt drošības problēmas un bojāt produktu, izraisot ugunsgrēku, plūdus, elektrošoku un nopietnu traumu.

Piemēram, šāda veida remontu ir jāveic pilnvarotiem profesionāliem meistariem vai reģistrētiem profesionāliem meistariem: kompresora, dzesēšanas kontūra, galvenās plātes, invertora plātes, displeja plātes u.c.

Ražotājs nevar tikt saukts pie atbildības jebkādā gadījumā, ja galalietotāji neievēro augstāk minēto.

Rezerves detaļas jūsu iegādātajam ledusskapim būs pieejamas 10 gadus. Šajā periodā, oriģinālās rezerves detaļas būs pieejamas, lai nodrošinātu pareizu ledusskapja darbību Minimālais garantijas ilgums jūsu iegādātajam ledusskapim ir 24 mēneši.

Šis produkts ir aprīkots ar enerģijas klases "G" gaismas avotu.

Šī produkta gaismas avotu drīkst nomainīt tikai profesionāli meistari.

