



Frigider-Congelator

Instrucțiuni de utilizare

Ledusskapis

Lietotāja rokasgrāmata

Šaldytuvas

Vartotojo vadovas

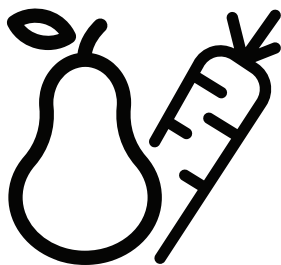

B3RCNA404HXB



RO-LV-LT

Citiți mai întâi acest manual!

Stimate client,

Sperăm că veți fi mulțumit de acest produs, care a fost fabricat în unități moderne și verificat conform celor mai riguroase proceduri de control al calității. Vă recomandăm să citiți cu atenție întregul manual înainte de a folosi produsul; păstrați manualul la îndemână, pentru a-l putea consulta pe viitor.

Acest manual

- Vă ajută să folosiți aparatul eficient și în siguranță.
- Citiți manualul înainte de a instala și utiliza produsul.
- Respectați instrucțiunile, în special cele referitoare la siguranță.
- Păstrați manualul într-un loc accesibil, pentru a-l putea consulta în viitor.
- Citiți și celelalte documente furnizate cu produsul.

Rețineți că acest manual se poate adresa și altor modele.

Acest manual de instrucțiuni conține următoarele simboluri:



Pericol de moarte sau pagube materiale.

NOTĂ Un pericol care poate cauza daune materiale produsului sau împrejurimilor acestuia



Informații importante sau sfaturi utile privind utilizarea.





Citiți manualul de utilizare.

i INFORMAȚII	
 <p>ENERGY</p> <p>SUPPLIER'S NAME MODEL IDENTIFIER (*)</p> <p>A A</p>	<p>Informațiile despre model, care sunt stocate în baza de date a produselor, pot fi obținute prin accesarea următorului site web și căutarea identificatorului dvs. de model (*) aflat pe eticheta energetică.</p> <p>https://eprel.ec.europa.eu/</p>



1 Instrucțiuni de siguranță 4

-  1.1. Scopul utilizării.....4
-  1.2. Siguranța copiilor, a persoanelor vulnerabile și a animalelor de companie.....4
-  1.3. Siguranța electrică..... 5
-  1.4. Siguranța la manipulare..... 5
-  1.5. Instrucțiuni instalare.....5
-  1.6. Informații generale privind siguranța 6
-  1.7. Întreținere și curățare.....8
-  1.8. HomeWhiz..... 8
-  1.9. Iluminare..... 8

2 Instrucțiuni de mediu 9

3 Prezentarea aparatului 10

4 Instalarea 11

- 4.1. Instrucțiuni pentru transportul ulterior al frigiderului.....11
- 4.2. Ajustarea picioarelor 12
- 4.3. Conexiunea electrică..... 12
- 4.4. Instalare penelor de plastic..... 12

5 Pregătirea 13

6 Utilizarea frigiderului 14

- 6.1. Panou de control..... 15
- 6.2. Schimbare direcție uși.....15
- 6.3. Avertizare ușă deschisă 15
- 6.4. Modul de deodorizare.....16
- 6.5. Blue light/HarvestFresh17
- 6.6. Cutie de legume cu umiditate controlată.....17
- 6.7. Congelarea alimentelor proaspete.....18
- 6.8. Plasarea produselor alimentare19
- 6.9. Detalii congelator19
- 6.10. Recomandări pentru compartimentul de alimente proaspete.....20

7 Întreținere și curățare 21

8 Soluții recomandate pentru

probleme 22

1 Instrucțiuni de siguranță

- Această secțiune include instrucțiunile de siguranță necesare pentru a preveni riscul de vătămare corporală sau daune materiale.
- Compania noastră nu va fi făcută responsabilă pentru daunele care pot apărea dacă aceste instrucțiuni nu sunt respectate.

! Operațiunile de instalare și reparații vor fi întotdeauna efectuate de service autorizat.

! Utilizați întotdeauna piese de schimb și accesorii originale.

! Piesele de schimb originale vor fi furnizate timp de 10 ani, de la data achiziționării produsului.

! Nu reparați sau înlocuiți nici o piesă a produsului decât dacă este specificat în mod expres în manualul de utilizare.

! Nu efectuați nici o modificare asupra produsului.

! 1.1 Scopul utilizării

- Acest produs nu este destinat utilizării comerciale și nu trebuie utilizat în afara scopului prevăzut.

Acest produs este destinat operațiunilor interioare, cum ar fi gospodăriile sau similare.

De exemplu;

- În bucătăriile personalului din magazine, birouri și alte medii de lucru,
- la ferme,
- în unitățile de hoteluri, moteluri sau alte unități de odihnă care sunt utilizate de clienți,
- În pensiuni sau medii similare,
- În servicii de catering și aplicații similare non-retail.

Acest produs nu trebuie utilizat în medii externe deschise sau închise, cum ar fi vase, balcoane sau terase. Expunerea produsului la ploaie, zăpadă, lumina soarelui și vânt poate cauza riscul de incendiu.

! 1.2 Siguranța copiilor, a persoanelor vulnerabile și a animalelor de companie

• Acest produs poate fi folosit de copii cu vârsta de 8 ani și peste și de persoane cu capacități fizice, senzoriale sau mentale subdezvoltate sau cu lipsă de experiență și cunoștințe dacă au primit supraveghere sau instrucțiuni privind utilizarea aparatului într-un mod sigur pentru produs și pericolele implicate.

• Copiii între 3 și 8 ani au voie să pună și să scoată mâncare în/de la frigider.

• Produsele electrice sunt periculoase pentru copii și animale de companie. Copiii și animalele de companie nu trebuie să se joace, să se urce sau să intre în produs.

• Curățarea și întreținerea de către utilizator nu ar trebui să fie efectuate de copii decât dacă există cineva care îi supraveghează.

• Păstrați materialele de ambalare departe de copii. Risc de rănire și sufocare.

• Înainte de a arunca produsele vechi care nu vor mai fi folosite:

1. Deconectați cablul de alimentare de la priza de alimentare.

2. Tăiați cablul de alimentare și scoateți-l din aparat împreună cu ștecherul.

3. Nu scoateți rafturile și sertarele din produs pentru a preveni intrarea copiilor în interiorul aparatului.

4. Scoateți ușile.

5. Depozitați produsul astfel încât să nu fie răsturnat.

6. Nu permiteți copiilor să se joace cu produsul casat.

- Nu aruncați produsul aruncându-l în foc. Risc de explozie.

Instrucțiuni de siguranță

- Dacă există o cheie disponibilă în ușa produsului, nu lăsați cheia la îndemâna copiilor.

⚠️ 1.3 Siguranța electrică

- Produsul nu trebuie conectat la priză în timpul operațiunilor de instalare, întreținere, curățare, reparare și transport.
- În cazul în care cablul de alimentare este deteriorat, acesta va fi înlocuit de service autorizat numai pentru a evita orice risc care ar putea apărea.
- Nu introduceți cablul de alimentare sub produs sau în spatele acestuia. Nu puneți obiecte grele pe cablul de alimentare. Cablul de alimentare nu trebuie să fie îndoit, zdrobit și să intre în contact cu nicio sursă de căldură
- Nu utilizați un prelungitor, mufă multiplă sau adaptor pentru a utiliza produsul.
- Prizele portabile multiple sau sursele de alimentare portabile se pot supraîncălzi și provoca incendii. Astfel, nu aveți un multiplu în spatele sau în apropierea produsului.
- Ștecherul trebuie să fie ușor accesibil. Dacă acest lucru nu este posibil, la instalația electrică va fi disponibil un mecanism care să respecte legislația electrică și care să deconecteze toate bornele de la rețea (siguranță, întrerupător, întrerupător principal etc.).
- Nu atingeți ștecherul cu mâinile ude
- Când deconectați aparatul, nu țineți de cablul de alimentare, ci de ștecher.

⚠️ 1.4 Siguranța la manipulare

- Acest produs este greu, nu îl manipulați singur.
- Nu țineți produsul de ușă în timp ce manevrați produsul.
- Aveți grijă să nu deteriorați sistemul de răcire și conductele în timpul manipulării produsului. Nu utilizați produsul dacă țevile sunt deteriorate și contactați un service autorizat

⚠️ 1.5 Instrucțiuni instalare

- Contactați Serviciul Autorizat pentru instalarea produsului. Pentru a pregăti produsul pentru instalare, consultați informațiile din ghidul utilizatorului și asigurați-vă că utilitățile electrice și de apă sunt necesare. Dacă instalația nu este adecvată, chemați un electrician și un instalator calificat pentru ca aceștia să facă aranjamentele necesare. În caz contrar, pot apărea șoc electric, incendiu, probleme cu produsul sau răni
- Verificați dacă produsul este deteriorat înainte de a-l instala. Nu instalați produsul dacă este deteriorat.
- Așezați produsul pe o suprafață plană și tare și echilibrați cu picioarele reglabile. În caz contrar, frigiderul se poate răsturna și poate provoca răni
- Produsul trebuie instalat într-un mediu uscat și ventilat. Nu țineți sub produs covoare, covoare sau huse de podea similare. Acest lucru poate cauza risc de incendiu ca urmare a ventilației necorespunzătoare!
- Nu blocați sau acoperiți orificiile de ventilație. În caz contrar, consumul de energie poate crește și poate apărea deteriorarea produsului.

Instrucțiuni de siguranță

- Nu conectați produsul la sisteme de alimentare cum ar fi sursele de energie solară. În caz contrar, poate apărea deteriorarea produsului ca urmare a fluctuațiilor bruște de tensiune!
- Cu cât un frigider conține mai mult agent frigorific, cu atât camera de instalare va fi mai mare. În încăperi foarte mici, poate apărea un amestec inflamabil gaz-aer în cazul unei scurgeri de gaz în sistemul de răcire. Este necesar cel puțin 1 m³ de volum pentru fiecare 8 grame de agent frigorific. Cantitatea de agent frigorific disponibil în produsul dumneavoastră este specificată în eticheta de tip.
- Locul de instalare a produsului nu trebuie expus la lumina directă a soarelui și nu trebuie să fie în apropierea unei surse de căldură, cum ar fi sobe, calorifere etc.

Dacă nu puteți împiedica instalarea produsului în apropierea unei surse de căldură, trebuie să utilizați o placă izolatoare adecvată, iar distanța minimă până la sursa de căldură va fi cea specificată mai jos.

- La cel puțin 30 cm distanță de surse de căldură, cum ar fi sobe, unități de încălzire și încălzitoare etc.,

- Și la cel puțin 5 cm distanță de cuptoarele electrice.

- Produsul dumneavoastră are clasa de protecție I. Conectați produsul la o priză cu împământare care respectă valorile de tensiune, curent și frecvență specificate în eticheta de tip. Priza va fi echipată cu o siguranță cu o putere nominală de 10 A - 16 A. Compania noastră nu va fi responsabilă pentru daunele care vor fi suferite ca urmare a utilizării produsului fără a asigura împământarea și conexiunile electrice realizate conform prevederilor locale sau reglementarile naționale.

- Cablul de alimentare al produsului trebuie deconectat în timpul instalării. În caz contrar, poate apărea riscul de electrocutare și rănire!
- Nu conectați produsul la prize slăbite, rupte, murdare, deteriorate sau la prize care au ieșit din locaș sau prize cu risc de contact cu apa.
- Așezați cablul de alimentare și furtunurile (dacă sunt disponibile) ale produsului astfel încât să nu provoace riscul de împiedicare.
- Pătrunderea umidității în părțile sub tensiune sau în cablul de alimentare poate cauza scurtcircuit. Astfel, nu utilizați produsul în medii umede sau în zone în care apa poate stropi (de exemplu, garaj, spălătorie etc.) Dacă frigiderul este udat de apă, scoateți-l din priză și contactați un service autorizat.
- Nu conectați frigiderul la dispozitive de economisire a energiei. Aceste sisteme sunt dăunătoare pentru produs.

1.6 Informații generale privind siguranța

- Nu utilizați soluții chimice pe produs. Aceste materiale prezintă risc de explozie.
- În cazul unei defecțiuni a produsului, deconectați-l din priză și nu utilizați până când nu este reparat de către service-ul autorizat. Există riscul de electrocutare!
- Nu așezați o sursă de flacără (de exemplu, lumânări, țigări etc.) pe produs sau în apropierea acestuia.
- Nu urcați pe produs. Pericol de cădere și rănire!
- Nu deteriorați țevile sistemului de răcire folosind unelte ascuțite și perforatoare. Agentul frigorific care se pulverizează în cazul perforării țevilor de gaz, prelungirilor țevilor sau a stratului de acoperire a suprafeței superioare poate provoca iritații ale pielii și răni ale ochilor.
- Nu așezați și nu utilizați aparate electrice în interiorul frigiderelor/congelatorului decât dacă acest lucru este recomandat de către producător.

Instrucțiuni de siguranță

- Nu blocați nicio parte a mâinilor sau a corpului de părțile mobile din interiorul produsului. Aveți grijă să preveniți blocarea degetelor în trez frigider și ușa. Aveți grijă când deschideți sau închideți ușa dacă sunt copii în preajmă
- Nu puneți la gură înghețată, cuburi de gheață sau alimente congelate imediat ce le scoateți din congelator. Risc de degeraturi!
- Nu atingeți pereții interiori, părțile metalice ale congelatorului sau alimentele păstrate în frigider cu mâinile ude. Risc de degeraturi!
- Nu puneți cutii de sifon sau cutii și sticle care conțin lichide care pot îngheța în compartimentul congelator. Cutiile sau sticlele pot exploda. Pericol de rănire și daune materiale!
- Nu utilizați și nu așezați materiale sensibile la temperatură precum spray-uri inflamabile, obiecte inflamabile, gheață carbonică sau alți agenți chimici în apropierea frigiderului. Pericol de incendiu și explozie!
- Nu depozitați în interiorul produsului materiale explozive, cum ar fi cutii de aerosoli, cu materiale inflamabile.
- Nu așezați cutii care conțin lichide peste produs. Stropirea cu apă pe o parte electrică poate cauza riscul de electrocutare sau incendiu
- Acest produs nu este destinat depozitării și răcirii medicamentelor, plasmei sanguine, preparatelor de laborator sau materialelor și produselor similare care fac obiectul Directivei Produselor Medicale.
- Dacă produsul este utilizat în scopul pentru care nu a fost destinat, acesta poate cauza deteriorarea sau deteriorarea produselor păstrate în interior.
- Dacă frigiderul dumneavoastră este echipat cu lumină albastră, nu priviți această lumină cu dispozitive optice. Nu vă uitați direct la lumina UV LED pentru o lungă perioadă de timp. Razele ultraviolete pot provoca oboseala ochilor.
- Nu umpleți produsul cu mai multe alimente decât capacitatea acestuia. Pot apărea răni sau deteriorări dacă conținutul frigiderului cade atunci când ușa este deschisă. Probleme similare pot apărea atunci când un obiect este plasat peste produs
- Asigurați-vă că ați îndepărtat orice gheață sau apă care ar fi putut cădea pe podea pentru a preveni rănirea.
- Schimbați locațiile rafturilor/rafturilor pentru sticle de pe ușa frigiderului dvs. în timp ce rafturile sunt numai goale. Pericol de vătămare fizică!
- Nu așezați pe produs obiecte care pot cădea/răsturna. Aceste obiecte pot cădea în timpul deschiderii sau închiderii ușii și pot provoca răni și/sau daune materiale.
- Nu loviți și nu exercitați presiune excesivă pe suprafețele din sticlă. Sticla spartă poate provoca răni și/sau daune materiale.
- Sistemul de răcire al produsului dumneavoastră conține agent frigorific R600a. Tipul de agent frigorific utilizat în produs este specificat în eticheta de tip. Acest gaz este inflamabil. Prin urmare, aveți grijă să nu deteriorați sistemul de răcire și conductele în timpul utilizării produsului. În caz de deteriorare a conductelor;
 - Nu atingeți produsul sau cablul de alimentare,
 - Țineți produsul departe de surse potențiale de incendiu care ar putea provoca focul produsului.

Instrucțiuni de siguranță

- Ventilati zona în care este plasat produsul. Nu folosiți un ventilator.

- Contactați service-ul autorizat.

- Dacă produsul este deteriorat și observați o scurgere de gaz, vă rugăm să stați departe de gaz. Gazul poate provoca arsuri dacă intră în contact cu pielea dumneavoastră.

1.7 Intreținere și curățenie

- Nu trageți de mânerul ușii dacă mutați produsul pentru curățare. Mânerul poate provoca răni dacă este tras prea tare.
- Nu curățați produsul prin pulverizare sau turnare cu apă pe produs și în interiorul produsului. Risc de electrocutare și incendiu.
- Nu folosiți unelte ascuțite sau abrazive pentru a curăța produsul. Nu folosiți materiale precum agenți de curățare de uz casnic, detergenți, gaz, benzină, alcool, ceară etc.
- Folosiți agenți de curățare și întreținere care nu sunt dăunători pentru alimente numai în interiorul produsului.
- Nu utilizați abur sau materiale de curățare aburite pentru curățarea produsului și pentru dezghețarea gheții din interiorul acestuia. Aburul intră în contact cu zonele sub tensiune din frigider și provoacă scurtcircuit sau șoc electric!
- Aveți grijă să păstrați apa departe de circuitele electronice sau de iluminatul produsului.
- Utilizați o cârpă curată și uscată pentru a șterge praful sau materialul străin de pe vârfurile dopurilor. Nu folosiți o bucată de cârpă umedă sau umedă pentru a curăța ștecherul. În caz contrar, poate apărea riscul de incendiu sau electrocutare.

1.8 HomeWhiz (Este posibil să nu fie aplicabil pentru toate modelele)

- Urmați avertismentele de siguranță chiar dacă sunteți departe de produs în timp ce utilizați produsul prin aplicația HomeWhiz. De asemenea, acordați atenție avertismentelor din aplicație.

1.9 Iluminare (Este posibil să nu fie aplicabil pentru toate modelele)

- Contactați un service autorizat când înlocuiți LED-ul/becul folosind pentru iluminare.

2 Instrucțiuni de mediu

2.1 Conformitatea cu Directiva DEEE și eliminarea deșeurilor:

Acest produs este în conformitate cu Directiva UE DEEE (2012/19/UE). Acest produs poartă un simbol de clasificare pentru deșeurile de echipamente electrice și electronice (DEEE).



Acest simbol indică faptul că acest produs nu trebuie aruncat împreună cu alte deșeurile menajere la sfârșitul duratei de viață. Dispozitivul folosit trebuie returnat la

punctul oficial de colectare pentru reciclarea dispozitivelor electrice și electronice. Pentru a găsi aceste sisteme de colectare, vă rugăm să contactați autoritățile locale sau distribuitorul de unde a fost achiziționat produsul. Fiecare gospodărie joacă un rol important în recuperarea și reciclarea aparatelor vechi. Eliminarea adecvată a aparatului uzat ajută la prevenirea potențialelor consecințe negative asupra mediului și sănătății umane.

2.2 Conformitate cu Directiva RoHS

Produsul pe care l-ați achiziționat respectă Directiva UE RoHS (2011/65/UE). Nu conține materiale dăunătoare și interzise specificate în directivă.

2.3 Informații despre ambalaj

Materialele de ambalare ale produsului sunt fabricate din materiale reciclabile în conformitate cu reglementările noastre naționale de mediu. Nu aruncați materialele de ambalare împreună cu deșeurile menajere sau de altă natură. Depozitați-le la punctele de colectare a materialelor de ambalare desemnate de autoritățile locale.



3 Prezentarea aparatului

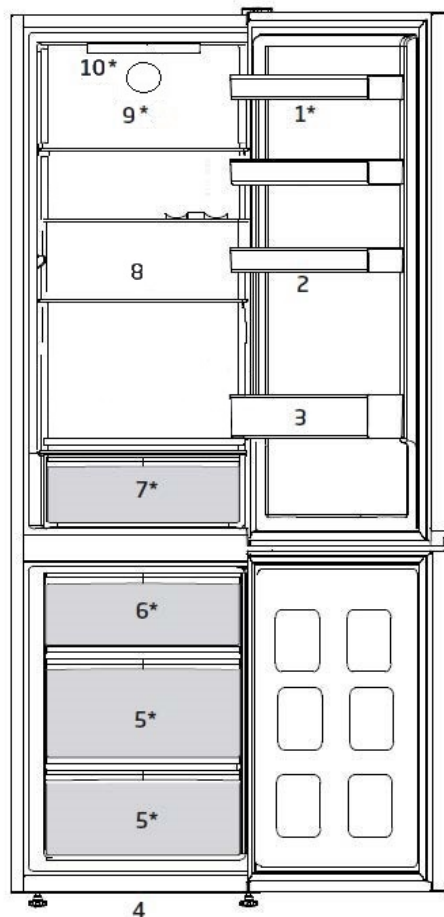

- | | | | |
|----|---|-----|---|
| 1. | Etajere | 7. | Cutie de legume cu umiditate controlată |
| 2. | Suport ouă | 8. | Rafturi ajustabile |
| 3. | Raft pentru sticle | 9. | Ventilator frigider |
| 4. | Picior reglabil | 10. | Lumina interioară |
| 5. | Compartiment pentru păstrarea alimentelor congelate | | |
| 6. | Compartiment pentru congelare rapidă | | |

***Este posibil să nu fie disponibil pentru toate modelele**



Cifrele care apar în acest manual de instrucțiuni sunt schematice și pot să nu corespundă exact cu produsul dumneavoastră. Dacă piesele subiect nu sunt incluse în produsul pe care l-ați achiziționat, atunci este valabil pentru alte modele.

4 Instalarea

 Citiți mai întâi secțiunea „Instrucțiuni de siguranță”!

4.1. Instrucțiuni pentru transportul ulterior al frigiderului

Contactați un service autorizat pentru instalarea produsului. Pentru a pregăti produsul pentru utilizare, consultați informațiile din manualul de utilizare și asigurați-vă că instalația electrică și instalația de apă sunt adecvate. Dacă nu, apelați un electrician și un tehnician calificat pentru a efectua toate aranjamentele necesare.

	AVERTISMENT: Producătorul nu poate fi tras la răspundere pentru daunele care pot apărea din procedurile efectuate de persoane neautorizate.
	AVERTISMENT: Produsul nu trebuie conectat la priză în timpul instalării. În caz contrar, există riscul de deces sau rănire gravă!
	AVERTISMENT: Dacă spațiul liber al ușii din încăperea în care va fi amplasat produsul este atât de strâns încât să împiedice trecerea produsului, scoateți ușa încăperii și treceți produsul prin ușă rotindu-l în lateral; dacă acest lucru nu funcționează, contactați serviciul autorizat.

- Trebuie asigurată o ventilație adecvată în jurul produsului dumneavoastră pentru a obține o funcționare eficientă. Dacă produsul urmează să fie plasat într-o adâncitură din perete, acordați atenție să lăsați o distanță de cel puțin 5 cm cu tavanul și pereții laterali.
- Vă rugăm să asigurați o distanță de cel puțin 5 cm pentru circulația aerului între partea din spate a produsului și perete, pentru a evita condensul pe panoul din spate al produsului.
- Produsul dumneavoastră necesită o circulație adecvată a aerului pentru a funcționa eficient.
- Dacă produsul va fi așezat într-o încăpere, nu uitați să lăsați un spațiu liber de cel puțin 5 cm între produs și tavan, peretele din spate și pereții laterali. Verificați dacă componenta de protecție a spațiului din peretele din spate este prezentă în locația sa (dacă este furnizată împreună cu produsul). Dacă componenta nu este disponibilă, sau dacă este pierdută sau căzută, poziționați produsul astfel încât să rămână un spațiu liber de cel puțin 5 cm între suprafața din spate a produsului și peretele încăperii. Spațiul liber din spate este important pentru funcționarea eficientă a produsului

- Așezați produsul pe o suprafață plană pentru a preveni șocurile.
- Instalați produsul la cel puțin 30 cm distanță de sursele de căldură, cum ar fi plite, sobe și la cel puțin 5 cm distanță de cuptoarele electrice.
- Produsul nu trebuie expus la lumina directă a soarelui și păstrat în locuri umede.

Instalarea

4.2. Ajustarea picioarelor

Dacă produsul stă dezechilibrat după instalare, reglați picioarele din față rotindu-le spre dreapta sau spre stânga.



4.3. Conexiunea electrică



AVERTISMENT: Nu efectuați conexiuni prin cabluri prelungitoare sau mufe multiple



AVERTISMENT: Cablul de alimentare deteriorat trebuie înlocuit de către agentul de service autorizat.



Dacă urmează să fie instalate două răcitoare una lângă alta, ar trebui să existe o distanță de cel puțin 4 cm între ele.

- Compania noastră nu va fi responsabilă pentru nici o daună care va apărea atunci când produsul este utilizat fără împământare și conexiune electrică în conformitate cu reglementările naționale.
- Fișa cablului de alimentare trebuie să fie la îndemână după instalare.
- Nu utilizați prelungitoare sau prize multiple fără fir între produsul dumneavoastră și priza de perete.

Avertisment de suprafață fierbinte!



Pereții laterali ai produsului dumneavoastră sunt echipați cu conducte de agent frigorific pentru a îmbunătăți sistemul de răcire. Agentul frigorific cu temperaturi ridicate poate curge prin aceste zone, rezultând suprafețe fierbinți pe pereții laterali. Acest lucru este normal și nu necesită nicio întreținere. Vă rugăm să acordați atenție când atingeți aceste zone.

4.4. Instalare penelor de plastic

Utilizați pene de plastic din pachetul furnizat împreună cu produsul pentru a oferi spațiu suficient pentru circulația aerului între produs și perete.

1. Pentru a atașa penele, scoateți șuruburile de pe produs și utilizați șuruburile furnizate împreună cu pene.
2. Atașați 2 pene de plastic pe capacul de ventilație, așa cum se arată în figură

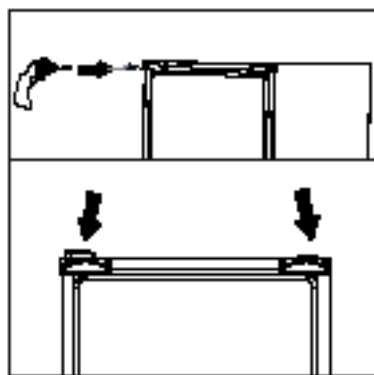

5 Pregătirea

! Citiți mai întâi secțiunea „Instrucțiuni de siguranță”.

- Pentru un aparat de sine stătător; „Acest aparat frigorific nu este destinat a fi utilizat ca aparat încorporat.
- Frigiderul dumneavoastră trebuie instalat la cel puțin 30 cm distanță de sursele de căldură precum plite, cuptoare, încălzire centrală și aragaz și la cel puțin 5 cm distanță de cuptoarele electrice și nu trebuie amplasat sub lumina directă a soarelui.
- Temperatura ambiantă a încăperii în care instalați frigiderul trebuie să fie de cel puțin +5°C. Utilizarea frigiderului în condiții mai răcoroase nu este recomandată în ceea ce privește eficiența acestuia.
- Vă rugăm să vă asigurați că interiorul frigiderului dumneavoastră este curățat temeinic.
- Dacă urmează să fie instalate două frigidere una lângă alta, trebuie să existe o distanță de cel puțin 2 cm între ele.
- Când frigiderul funcționează pentru prima dată, vă rugăm să respectați următoarele instrucțiuni în primele șase ore:
- Ușa nu trebuie deschisă frecvent
- Acesta trebuie să funcționeze fără nici un aliment în interior.
- Nu deconectați frigiderul de la rețeaua electrică. În cazul în care are loc o pană decurent vă rugăm să consultați avertismentele din secțiunea ”Soluțiile recomandate pentru probleme”.
- Ambalajul original și materialele de protecție ar trebui păstrate pentru transportul sau mutarea ulterioară.
- Coșurile/sertarele care sunt prevăzute cu compartimentul de răcire trebuie să fie întotdeauna în uz pentru un consum redus de energie și pentru condiții de depozitare mai bune.
- Contactul alimentelor cu senzorul de temperatură din compartimentul congelator poate crește consumul de energie al aparatului. Astfel, orice contact cu senzorul (senzorii) trebuie evitat.
- La unele modele, tabloul de bord se oprește automat la 1 minut după ce ușa s-a închis. Acesta va fi reactivat atunci când ușa s-a deschis sau s-a apăsat pe orice tastă.
- Din cauza schimbării de temperatură ca urmare a deschiderii/închiderii ușii produsului în timpul funcționării, condensul pe rafturile ușii/corpului și recipientelor de sticlă este normal.
- Deoarece aerul cald și umed nu va pătrunde direct în produs atunci când ușile nu sunt deschise, produsul dumneavoastră se va optimiza în condiții suficiente pentru a vă proteja alimentele. Funcțiile și componentele precum compresor, ventilator, încălzire, dezghețare, iluminare, afișaj și așa mai departe vor funcționa în funcție de nevoile de consum minim de energie în aceste circumstanțe
- În cazul în care există mai multe opțiuni, rafturile din sticlă trebuie amplasate astfel încât orificiile de evacuare a aerului de la peretele din spate să nu fie blocate, de preferință, orificiile de aer rămân sub raftul de sticlă. Această combinație poate ajuta la îmbunătățirea distribuției aerului și a eficienței energetice.

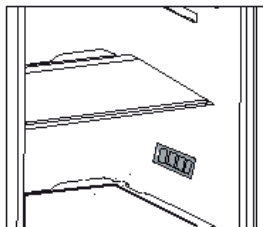

6 Utilizarea frigiderului

Panoul de control al produsului

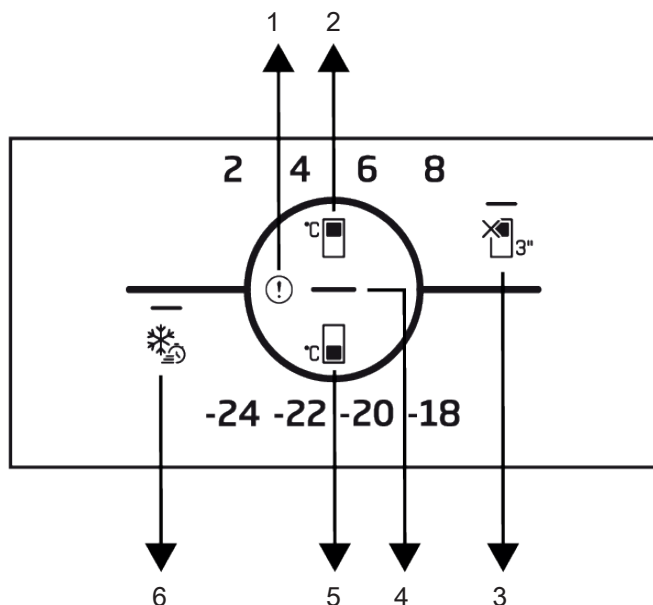

1. Indicator de semnalare a erorilor
2. Butonul de setare a temperaturii în compartimentul refrigerat
3. * Mod vacanță
4. Funcția de economisire a energiei (display oprit)
5. Butonul de setare a temperaturii în compartimentul congelator
6. Buton de congelare rapidă



Citiți mai întâi secțiunea „Instrucțiuni de siguranță”.

Funcțiile auditive și vizuale de pe panoul indicator vă vor ajuta să utilizați frigiderul.

***Opțional:** Funcțiile afișate sunt opționale, pot exista diferențe de formă și locație în funcțiile găsite pe panoul indicator al aparatului dumneavoastră.

1. Indicator de semnalare a erorilor



Acest indicator va fi activ atunci când frigiderul dumneavoastră nu poate efectua o răcire adecvată sau în cazul oricărei erori ale senzorului. Semnul exclamării poate fi

afișat atunci când încărcați alimente calde în compartimentul congelator sau țineți ușa deschisă pentru o perioadă lungă de timp. Aceasta nu este o defecțiune, acest avertisment trebuie eliminat atunci când alimentele sunt răcite sau când este apăsată orice tastă.

2. Butonul de setare a temperaturii în compartimentul refrigerat



Permite setarea temperaturii pentru compartimentul mai rece. Apăsarea tastei va permite setarea temperaturii compartimentului răcitor la 8 °C, 6 °C, 4 °C și 2 °C.

3. Mod vacanță

Apăsați tasta timp de 3 secunde pentru a activa funcția vacanță. Modul vacanță este activat și LED-ul de pe simbolul vacanță este aprins. Compartimentul răcitor nu realizează funcția de răcire activă. Nu trebuie să păstrați alimentele în compartimentul rece dacă activați această funcție. Celelalte compartimente continuă să se răcească conform temperaturilor setate anterior. Apăsați din nou tasta timp de 3 secunde pentru a anula această funcție.

4. Funcția de economisire a energiei (display oprit).

Când ușile nu sunt deschise și închise pentru o perioadă lungă de timp, modul de economisire a energiei este activat automat și pictograma de economisire a energiei se aprinde. Când funcția de economisire a energiei este activată, toate pictogramele, altele decât pictograma de economisire a energiei, dispar de pe ecran. Când funcția de economisire a energiei este activă, apăsarea oricărei taste sau deschiderea ușii va dezactiva funcția de economisire a energiei și semnalele afișate vor reveni la normal. Funcția de economisire a energiei este o funcție activată din fabrică și nu poate fi anulată.

5. Butonul de setare a temperaturii în compartimentul congelator

Setarea temperaturii se face pentru compartimentul congelator. Apăsarea tastei va permite setarea temperaturii compartimentului congelator la valori de -18 °C, -20 °C, -22 °C și -24 °C.

6. Buton de congelare rapidă

Când tasta de congelare rapidă este apăsată, LED-ul de pe tasta de congelare rapidă este aprins și funcția de congelare rapidă va fi activată.

Temperatura compartimentului congelator este setată la -27 °C. Apăsați din nou tasta pentru a anula funcția. Funcția de congelare rapidă va fi anulată automat după o perioadă specificată. Pentru a congela o cantitate mare de alimente proaspete, apăsați tasta de congelare rapidă înainte de a pune alimentele în compartimentul congelator.

6.1 Panou de control

Pentru a schimba becul/LED-ul folosit pentru iluminarea frigiderului, apăsați Serviciul Autorizat. Lămpile utilizate în acest aparat nu sunt potrivite pentru iluminarea încăperii casnice. Scopul acestei lămpi este de a ajuta utilizatorul să plaseze alimentele în frigider/ congelator într-un mod sigur și confortabil. Lămpile utilizate în acest aparat trebuie să reziste la condiții fizice extreme, cum ar fi temperaturi sub -20 °C. **(doar ladă și congelator vertical)**

6.2 Schimbare direcție uși

Direcția de deschidere a ușii frigiderului dumneavoastră poate fi schimbată în funcție de locul în care îl utilizați. Dacă acest lucru este necesar, vă rugăm să sunați cel mai apropiat service autorizat.

6.3 Avertizare ușă deschisă

O avertizare sonoră va fi emisă atunci când ușa compartimentului frigiderului sau congelatorului a produsului dumneavoastră este lăsată deschisă pentru o anumită perioadă de timp. Acest semnal de avertizare audio se va opri atunci când este apăsat orice buton de pe indicator sau când ușa este închisă.

6.4.Modul de deodorizare (FreshGuard)

Modulul de deodorant elimină rapid mirosurile neplăcute din frigider înainte ca acestea să pătrundă pe suprafețe. Datorită acestui modul, care este amplasat pe tavanul compartimentului pentru alimente proaspete, mirosurile neplăcute se dizolvă în timp ce aerul este trecut activ pe filtrul de mirosuri, apoi aerul care a fost curățat de filtru este reemis în compartimentul alimentar. În acest fel, mirosurile nedorite care pot apărea în timpul depozitării alimentelor în frigider sunt eliminate înainte ca acestea să pătrundă pe suprafețe. Acest lucru se realizează datorită ventilatorului, LED-ului și filtrului de miros integrat în modul. În utilizarea zilnică, modulul de deodorant se va porni automat în mod periodic. Pentru a menține performanța eficientă, se recomandă ca filtrul în modulul de deodorizare să fie de către furnizorul de servicii autorizat la fiecare 5 ani. Datorită ventilatorului integrat în modul, zgomotul pe care îl veți auzi în timpul funcționării este normal. Dacă deschideți ușa compartimentului pentru alimente proaspete în timp ce modulul este activ, ventilatorul se va opri temporar și va relua de unde a rămas după un timp ce ușa este închisă din nou. În caz de întrerupere a curentului, modulul dezodorizant va relua acolo unde sa oprit pe durata totală de funcționare, odată ce este alimentat din nou.



Se recomandă păstrarea alimentelor aromate (cum ar fi brânză, măslina și delicatose) în ambalajele lor și sigilate pentru a evita mirosurile neplăcute care pot apărea atunci când se amestecă mirosurile diferitelor alimente. În plus, se recomandă să scoateți rapid alimentele stricate din frigider pentru a preveni stricarea celorlalte alimente și pentru a evita mirosurile neplăcute..

6.5. Blue light/HarvestFresh

***Este posibil să nu fie disponibil pentru toate modelele**

Pentru Blue light,

Fructele și legumele depozitate în recipientele care sunt iluminate cu lumină albastră își continuă fotosinteza prin efectul de lungime de undă al luminii albastre și își păstrează astfel conținutul de vitamine.

Pentru HarvestFresh,

Fructele și legumele păstrate în compartimentele pentru legume și iluminate prin tehnologia HarvestFresh își păstrează vitaminele pentru o perioadă mai lungă datorită luminilor albastră, verde, roșie și a ciclurilor de lumină-întuneric care simulează un ciclu de zi.

Dacă deschideți ușa frigiderului în timpul perioadei de întuneric a tehnologiei HarvestFresh, frigiderul va detecta automat acest lucru și va permite luminii albastre-verzi sau a celei roșii să ilumineze mai bine compartimentul pentru confortul dvs. După ce ați închis ușa frigiderului, perioada de întuneric va continua, reprezentând timpul de noapte într-un ciclu de zi.

6.6. Cutie de legume cu umiditate controlată (EverFresh+)

***optional**

Cu funcția de control al umidității, ratele de umiditate ale legumelor și fructelor sunt ținute sub control și asigură o perioadă mai lungă de prospețime pentru alimente. Se recomandă să păstrați legumele cu frunze, cum ar fi salata verde și spanacul și legumele similare predispuse la pierderea umidității, nu pe rădăcini, ci în poziție orizontală în coșul de legume, cât mai mult posibil. La așezarea legumelor, puneți în partea de jos legume grele și tari și deasupra cele ușoare și moi, ținând cont de greutatea specifică legumelor.

Nu lăsați legume în coșul de legume în pungi de plastic. Lăsarea lor în pungi de plastic face ca legumele să putrezească în scurt timp. În situațiile în care nu se prefera contactul cu alte legume, folosiți materiale de ambalare precum hârtia care are o anumită porozitate din punct de vedere igienic.

Nu puneți fructele care au o producție mare de etilenă, cum ar fi perele, caisele, piersicii și în special mărul în același coș de legume cu alte legume și fructe. Gazul de etilenă care iese din aceste fructe poate face ca alte legume și fructe să se maturizeze mai repede și să putrezească într-o perioadă mai scurtă de timp.

Utilizarea frigiderului

Pentru a vă păstra fructele și legumele în condiții ideale de umiditate, puteți schimba locația încuietoarei de pe toc. Dacă sunt depozitate doar fructe și legume, puneți încuietoarea pe fructe; dacă sunt depozitate numai legume, setați încuietoarea pe legume, dacă sunt depozitate articole amestecate, setați încuietoarea pe setarea mixtă.

6.7. Congelarea alimentelor proaspete

- Cu 8 ore înainte de a congela alimentele proaspete activați funcția Congelare rapidă
- Pentru a păstra calitatea alimentelor, alimentele introduse în compartimentul congelator trebuie congelate cât mai repede posibil, folosiți congelarea rapidă pentru aceasta.
- Congelarea alimentelor când sunt proaspete va prelungi timpul de păstrare în compartimentul congelator.
- Împachetați alimentele în pachete etanșe și sigilați ermetic.
- Asigurați-vă că alimentele sunt ambalate înainte de a le pune în congelator. Utilizați suporturi pentru congelator, folie de staniol și hârtie rezistentă la umezeală, pungi de plastic sau materiale de ambalare similare în locul hârtiei de ambalare tradiționale.



Gheață în compartimentul de congelare automat.

- Marcați fiecare pachet de alimente notând data pe ambalaj înainte de congelare. Acest lucru vă va permite să determinați prospețimea fiecărui pachet de fiecare dată când congelatorul este deschis. Păstrați alimentele anterioare în față pentru a vă asigura că sunt folosite mai întâi.
- Alimentele congelate trebuie folosite imediat după decongelare și nu trebuie congelate din nou.
- Nu eliberați cantități mari de alimente deodată.

Utilizarea frigiderului

Setarea temperaturii compartimentului congelator	Setarea temperaturii in compartimentul refrigerador	Explicații
-18°C	4°C	Aceasta este setarea recomandată normală.
-20,-22 or -24°C	4°C	Recomandăm aceste setări pentru temperaturi ambientale mai mari de 30 °C.
Congelare rapidă	4°C	Utilizați atunci când doriți să vă congelați alimentele într-un timp scurt. Când procesul se încheie, produsul își va recăpăta poziția.
-18°C sau mai rece	2°C	Utilizați aceste setări dacă credeți că compartimentul răcitor nu este suficient de rece din cauza temperaturii ambientale sau a deschiderii frecvente a ușii.

6.8.Plasarea produselor alimentare

Compartimentul trebuie setat la cel puțin -18°C.

1. Puneți alimentele în congelator cât mai repede posibil pentru a evita dezghețarea.
2. Înainte de congelare, verificați „Data de expirare” de pe pachet pentru a vă asigura că nu este expirat.
3. Asigurați-vă că ambalajul alimentelor nu este deteriorat.

6.9.Detalii congelator

Conform standardelor EC 62552, congelatorul trebuie să aibă capacitatea de a îngheța 4,5 kg de alimente la -18°C sau temperaturi mai mici în 24 de ore pentru fiecare 100 de litri de volum al compartimentului congelator. Produsele alimentare pot fi conservate doar pentru perioade lungi de timp la temperaturi de -18°C sau mai mici.

Puteți păstra alimentele proaspete luni de zile (în congelator la temperaturi de 18°C sau mai mici).

Alimentele care urmează să fie congelate nu trebuie să intre în contact cu alimentele deja congelate din interior pentru a evita dezghețarea parțială.

Se fierb legumele și se filtrează apa pentru a prelungi timpul de păstrare congelată. Puneți alimentele în ambalaje ermetice după filtrare și puneți-le la congelator. Bananele, roșiile, salata verde, țelina, ouăle fierte, cartofii și alte alimente similare nu trebuie congelate. În cazul în care acest aliment putrezește, doar valorile nutriționale și calitățile alimentare vor fi afectate negativ.

6.10.Recomandări pentru compartimentul de alimente proaspete.

Rafturile congelatorului	Diverse alimente congelate precum carne, peste, inghetata, legume etc.
Rafturile frigiderului	Mâncare în tigăi, oale, pe farfurii acoperite, în recipiente închise
Rafturi,usi, compartiment frigider	Alimente sau băuturi mici și ambalate
Sertar pentru legume	Legume și fructe
Compartiment pentru alimente proaspete	Delicatese (mic dejun, produse din carne care se consumă în scurt timp)

7 Întreținere și curățare

! Citiți mai întâi secțiunea „Instrucțiuni de siguranță”!

! Nu utilizați niciodată gaz, benzină sau substanțe similare pentru curățare.

! Vă recomandăm să deconectați aparatul înainte de curățare

! Nu utilizați niciodată instrumente abrazive ascuțite, săpun, detergenți de uz casnic, detergent și ceară pentru curățare.

! La dispozitivele care nu sunt fără gheață, pe perețele din spate al compartimentului de răcire se formează picături de apă, care pot îngheța formând un strat de gheață gros cât un deget. Nu îndepărtați, nu curățați, nu aplicați niciodată ulei sau alte mijloace.

! Curățați suprafețele exterioare a aparatului numai cu o cârpă din microfibră ușor umezită. Bureții și alte ajutoare de curățare pot zgâria suprafața.

i Folosiți apă caldă pentru a curăța interiorul, apoi ștergeți cu o cârpă uscată.

i Ștergeți interiorul cu o cârpă umezită într-o soluție de o linguriță de bicarbonat de sodiu dizolvat în 1l apă, apoi ștergeți cu o cârpă uscată.

! Asigurați-vă că nu intră apă în carcasa lămpii și în alte componente electrice.

! Dacă frigiderul nu va fi utilizat o perioadă lungă de timp, deconectați-l de la priză și scoateți toate alimentele, lăsând ușa întredeschisă.

i Verificați periodic garniturile ușii, asigurându-vă că nu s-au murdărit cu alimente.

! Pentru a îndepărta suporturile ușii, scoateți tot conținutul și apoi pur și simplu împingeți suportul ușii în sus de la bază.

! Nu utilizați niciodată agenți de curățare sau apă care conțin clor pentru a curăța suprafețele exterioare și părți ale produsului acoperite cu crom. Clorul provoacă coroziune pe astfel de suprafețe metalice

! Nu folosiți unelte ascuțite, abrazive, săpun, agenți de curățare de uz casnic, detergenți, kerosen, păcură, lac etc. pentru a preveni îndepărtarea și deformarea amprentelor de pe partea din plastic. Utilizați apă caldă și o cârpă moale pentru curățare și apoi ștergeți-o.

Protejarea suprafețelor din plastic

i Nu introduceți în frigider ulei sau alimente gătite în ulei în recipiente fără capac, deoarece acestea vor deteriora suprafețele din plastic ale frigiderului. Dacă uleiul ajunge pe suprafețele din plastic, curățați-le și clătiți-le imediat cu apă caldă.

8 Soluții recomandate pentru probleme

Vă rugăm să parcurgeți această listă înainte de a contacta serviciul pentru clienți. Acest lucru vă poate economisi timp și bani. Lista conține probleme mai frecvente care nu sunt cauzate de defecte de manoperă sau materiale. Nu toate funcțiile descrise aici sunt disponibile pentru fiecare model.

Dacă frigiderul nu funcționează.

- Ștecherul de alimentare nu este introdus corect. >>> Introduceți ștecherul în priză cât de departe poate ajunge.
- Siguranța respectivă a casei s-a ars >>> Verificați siguranța.

Condens pe pereții laterali ai zonei de răcire (Multizone, control răcire și FlexiZone).

- Ușa a fost deschisă frecvent. >>> Evitați deschiderea frecventă a ușii frigiderului.
- Umiditatea din zonă este prea mare. >>> Nu așezați frigiderul în locuri cu umiditate ridicată.
- Alimentele cu un conținut ridicat de lichid se pastrează în recipiente deschise. >>> Nu păstrați alimente cu conținut ridicat de lichid în recipiente deschise.
- Ușa frigiderului este deschisă. >>> Închideți ușa frigiderului.
- Termostatul este setat la o temperatură foarte scăzută. >>> Reglați termostatul în consecință.

Dacă compresorul nu funcționează.

- Un circuit de protecție oprește compresorul în cazul unor întreruperi scurte în alimentarea cu energie și dacă dispozitivul este pornit și oprit prea des și rapid, deoarece presiunea agentului frigorific trebuie egalizat pentru o perioadă. Frigiderul va începe să funcționeze din nou după aproximativ șase minute. Vă rugăm să contactați serviciul pentru clienți dacă frigiderul dumneavoastră nu începe să funcționeze după expirarea acestui timp.
- Frigiderul se dezgheta. >>> Acest lucru este complet normal într-un frigider care se dezgheță complet automat. Aparatul se dezgheță din cand în cand.
- Ștecherul nu este conectat. >>> Verificați dacă ștecherul a fost introdus corect.
- Temperatura nu este setată corect. >>> Alegeți o temperatură potrivită.
- S-a întrerupt curentul. >>> De îndată ce alimentarea cu energie este restabilită, frigiderul va începe să funcționeze din nou.

Zgomotul de funcționare crește atunci când frigiderul funcționează.

- Performanța dispozitivului de răcire se poate modifica în funcție de temperatura ambientală. Acest lucru este complet normal și nu este o defecțiune.

Soluții recomandate pentru probleme

Frigiderul funcționează foarte intens sau foarte mult timp.

- Noul dvs. dispozitiv poate fi puțin mai lat decât predecesorul său. Frigiderul mare funcționează adesea puțin mai mult.

Temperatura mediului ambiant poate fi foarte ridicată. >>> Dispozitivul funcționează puțin mai mult la temperaturi ambientale ridicate.

- Este posibil ca frigiderul să fi fost pornit recent sau să fi fost umplut cu alimente. >>> Dacă frigiderul a fost pornit recent sau a fost umplut cu alimente, va dura ceva timp până când ajunge la temperatura setată. Asta este normal.
- Cu puțin timp înainte, în frigider au fost puse cantități mari de alimente calde. >>> Nu puneți alimente calde sau chiar fierbinți în frigider.
- Ușile au fost deschise frecvent sau nu s-au închis corespunzător pentru o perioadă lungă de timp. >>> Frigiderul trebuie să funcționeze mai mult deoarece aerul cald a pătruns în interior. Evitați deschiderea frecventă a ușilor.
- Ușile frigiderului sau congelatorului nu au fost închise corect. >>> Asigurați-vă că ușile s-au închis corect.
- Temperatura frigiderului este setată foarte scăzută. >>> Setați temperatura frigiderului mai mare. Apoi așteptați până când se atinge temperatura dorită.
- Garniturile ușilor frigiderului sau congelatorului sunt murdare, uzate, deteriorate sau nu se potrivesc corect. >>> Curățați sau înlocuiți garnitura. Garniturile deteriorate sau defecte înseamnă că frigiderul trebuie să funcționeze mai mult pentru a menține temperatura.

Dacă temperatura în congelator este foarte scăzută, în timp ce temperatura în frigider este normală.

- Temperatura congelatorului este setată la un nivel foarte scăzut >>> Setați temperatura congelatorului, verificați temperatura după un timp.

Temperatura în compartimentul frigider este foarte scăzută, în timp ce temperatura în compartimentul congelator este normală.

- Temperatura de răcire este setată foarte scăzută. >>> Setați temperatura compartimentului frigider mai cald, verificați temperatura după un timp.

Alimentele depozitate în compartimentul frigider îngheață.

- Temperatura de răcire este setată foarte scăzută. >>> Selectați o temperatură mai mare în compartimentul frigiderului, verificați temperatura după un timp.

Temperatura din frigider sau congelator este foarte ridicată.

- Temperatura de răcire este setată foarte ridicată. >>> Temperatura compartimentului frigider afectează temperatura compartimentului congelator. Schimbați temperatura compartimentului frigider sau congelator și așteptați ca compartimentele relevante să atingă o temperatură adecvată.
- Ușile au fost deschise frecvent sau nu au fost închise corespunzător pentru o perioadă lungă de timp. >>> Evitați deschiderea frecventă a ușilor.
- Ușa e deschisă. >>> Închideți complet ușa.
- Este posibil ca frigiderul să fi fost pornit recent sau să fi fost umplut cu alimente. >>> Acest lucru este normal. Dacă frigiderul a fost folosit recent sau a fost umplut cu alimente, va dura ceva timp pentru a ajunge la temperatura setată.
- Cu puțin timp înainte, în frigider au fost puse cantități mari de alimente calde. >>> Nu puneți alimente calde sau chiar fierbinți în frigider.

Soluții recomandate pentru probleme

Vibrații sau zgomote în timpul funcționării.

- Podeaua nu este orizontală sau suficient de stabilă. >>> Dacă frigiderul se clătina cu mișcări ușoare, echilibrați-l cu ajutorul picioarelor. De asemenea, asigurați-vă că podeaua este orizontală și poate suporta cu ușurință greutatea frigiderului.
- Obiectele puse pe frigider pot face zgomote. >>> Luați articolele de pe frigider.

Se aud zgomote asemănătoare curgerii sau pulverizării lichidelor.

- Din motive tehnice, lichidele și gazele se deplasează în interiorul dispozitivului. Acest lucru este complet normal și nu este o defecțiune.

Se aude un fluierat de la frigider.

- Ventilatoarele sunt folosite pentru o răcire uniformă. Acest lucru este complet normal și nu este o defecțiune.

Condens în interiorul frigiderului.

- În condiții de vreme caldă și umedă, formarea gheții și condensul apar mai frecvent. Acest lucru este complet normal și nu este o defecțiune.
- Ușile au fost deschise frecvent sau nu au fost închise corespunzător pentru o perioadă lungă de timp. >>> Evitați deschiderea frecventă a ușilor. Închideți ușile deschise.
- Ușa e deschisă. >>> Închide complet ușa.

Umiditatea în exteriorul frigiderului sau pe uși.

- Poate exista umiditate ridicată; acest lucru este complet normal, în funcție de vreme. Condensul dispare imediat ce umiditatea scade.

Miros neplăcut în frigider.

- Frigiderul nu a fost curățat regulat. >>> Curățați în mod regulat interiorul frigiderului cu un burete pe care l-ați umezit cu apă caldută sau carbonată.
- Anumite recipiente sau materiale de ambalare provoacă mirosul. >>> Utilizați un alt recipient sau material de ambalare diferit.
- Alimentele au fost introduse la frigider în recipiente deschise. >>> Păstrați alimentele în recipiente închise. Microorganismele care scapă din recipientele desigilate pot provoca mirosuri neplăcute.
- Scoateți din frigider alimentele cu o dată expirată și alimentele stricate.

Ușa nu se închide.

- Pachetele alimentare împiedică închiderea completă a ușii. >>> Scoateți ambalajul care blochează ușa.
- Frigiderul nu este complet nivelat pe podea. >>> Nivelati frigiderul cu ajutorul picioarelor.
- Podeaua nu este orizontală sau suficient de stabilă. >>> Asigurați-vă că podeaua este orizontală și poate suporta cu ușurință greutatea frigiderului.

Compartimentul pentru legume este blocat.

- Alimentele pot atinge partea de sus a sertarului. >>> Rearanjați mâncarea în sertar.

Suprafețele produsului au temperaturi ridicate.

- Zonele dintre cele doua usi, pe laterale si pe spatele gratarului se pot incinge foarte mult in timpul functionarii. Acest lucru este complet normal și nu indică o defecțiune.

DISCLAIMER / AVERTISMENT Unele erori (simple) pot fi tratate în mod rezonabil de către utilizatorul final fără a cauza probleme de siguranță sau utilizare nesigură, cu condiția ca acestea să fie efectuate în limitele și conform instrucțiunilor următoare (vezi secțiunea „Auto-reparare”).

Dacă nu este autorizat altfel în secțiunea „Auto-reparare” de mai jos reparațiile se fac către tehnicieni de reparații profesioniști înregistrați pentru a fi abordate problemelor de securitate

a evita. Un reparator profesionist înregistrat este un tehnician profesionist de reparații căruia producătorul i-a acordat acces la instrucțiunile și lista de piese de schimb pentru acest produs în conformitate cu metodele descrise în actele juridice corespunzătoare Directivei 2009/125/CE.

Cu toate acestea, numai furnizorul de servicii (adică tehnicianul de reparații profesionist autorizat), pe care îl puteți contacta prin numărul de telefon indicat în manualul de utilizare / cardul de garanție sau prin dealer-ul dumneavoastră autorizat, poate oferi un serviciu în conformitate cu condițiile de garanție. Vă rugăm să rețineți, prin urmare, că reparațiile efectuate de tehnicieni de reparații profesioniști (care nu sunt autorizați de Beko) vor anula garanția. Auto-reparare

Auto-repararea poate fi efectuată de către utilizatorul final asupra următoarelor piese de schimb: garnituri, filtre, balamale uși, coșuri, elice, accesorii din plastic etc. (o listă actualizată va fi disponibilă și pe support.beko.com începând cu 1 martie, 2021).

Pentru a asigura siguranța produsului și pentru a reduce riscul de vătămare gravă, procesul de auto-reparare menționat trebuie efectuat conform instrucțiunilor din manualul de utilizare pentru auto-reparare disponibil la support.beko.com. Pentru propria dumneavoastră siguranță, scoateți ștecherul din priză înainte de a efectua o auto-reparare. Reparații și încercări ale utilizatorului final pentru piese care nu sunt incluse în această listă sunt și/sau instrucțiunile Nerespectarea ghidurilor de utilizare pentru auto-reparare sau a celor disponibile pe support.beko.com poate duce la probleme de siguranță non-Beko și poate anula garanția produsului. Prin urmare, se recomandă insistent ca utilizatorii finali să nu încerce să efectueze reparații care se află în afara listei de piese de schimb specificate și pe dvs în astfel de cazuri, contactați un tehnician de reparații profesional autorizat sau un tehnician de reparații profesional înregistrat. În caz contrar, astfel de încercări ale utilizatorilor finali pot crea probleme de siguranță și pot deteriora produsul, ceea ce ar putea duce la incendiu, inundații, șocuri electrice și vătămări corporale grave. De exemplu, dar fără a se limita la, următoarele reparații trebuie direcționate către tehnicieni de reparații profesioniști autorizați sau către tehnicieni de reparații profesioniști înregistrați: compresor, circuit frigorific, placă de bază, placă invertor, panou de afișare etc.

Producătorul/vânzătorul nu poate fi tras la răspundere în niciun caz în care utilizatorii finali nu respectă prevederile de mai sus.

Disponibilitatea pieselor de schimb pentru frigiderul pe care l-ați achiziționat este de 10 ani.

În acest timp, sunt disponibile piese de schimb originale pentru a funcționa corect frigiderul.

Perioada minimă de garanție pentru frigiderul pe care l-ați achiziționat este de 24 de luni.

Acest produs este echipat cu o sursă de lumină din clasa energetică „G”.

Doar tehnicienii profesioniști de reparații sunt autorizați să înlocuiască sursa de lumină a acestui produs..

Cienījamais pircēj!

Pirms iekārtas lietošanas izlasiet šo rokasgrāmatu.

Paldies, ka izvēlējāties šo iekārtu! Vēlamies, lai jūs sasniegtu optimālu efektivitāti, lietojot šo kvalitatīvo iekārtu, kas ražota, izmantojot jaunākās tehnoloģijas. Tāpēc pirms iekārtas lietošanas rūpīgi izlasiet šo rokasgrāmatu un visus pārējos tai pievienotos dokumentus un saglabājiet tos kā informācijas avotu. Ievērojiet visu lietotāja rokasgrāmatā sniegto informāciju un brīdinājumus. Tādā veidā jūs pasargāsiet sevi un savu iekārtu no iespējamām briesmām.



Saglabājiet lietotāja rokasgrāmatu. Pievienojiet šo rokasgrāmatu iekārtai, ja nododat to kādam citam.

Lietotāja rokasgrāmatā tiek izmantoti šādi simboli:

 Apdraudējums, kas var izraisīt nāvi vai ievainojumus.
PIEZĪME Apdraudējums, kas var radīt materiālus bojājumus iekārtai vai tās apkārtnēi.

 Svarīga informācija vai noderīgi padomi par lietošanu.

 Izlasiet lietotāja rokasgrāmatu.

 INFORMĀCIJA	
 ENERGY	 Produktu datubāzē saglabātajai modeļa informācijai var piekļūt, ievadot tālāk norādīto tīmekļa vietni un meklējot jūsu modeļa identifikatoru (*), kas norādīts uz enerģētikas marķējuma. https://eprel.ec.europa.eu/
<small>SUPPLIER'S NAME</small> A	
<small>MODEL IDENTIFIER</small> A	

1 Norādījumi par drošību3

! 1.1. Paredzētā izmantošana3

! 1.2. Bērnu, neaizsargātu personu un mājdzīvnieku drošība.....3

! 1.3. Elektriskā drošība.4

! 1.4. Drošība, rīkojoties ar iekārtu4

! 1.5. Uzstādīšanas drošība 4

! 1.6. Lietošanas drošība 5

! 1.7. Apkopes un tīrīšanas drošība7

! 1.8. HomeWhiz.....7

! 1.9. Apgaismojums.....7

2 Norādījumi par vidi.....8

3 Jūsu ledusskapis 9

4 Uzstādīšana 10

4.1. Piemērota uzstādīšanas vieta10

4.2. Kājiņu noregulēšana11

4.3. Pievienošana elektrotīklam 11

4.4. Plastmasas ķīļi ievietošana11

5 Sagatavošana 12

6 Iekārtas lietošana 13

6.1. Apgaismojuma lampas nomaiņa.14

6.2. Durvju atvēršanas virziena maiņa.14

6.3. Brīdinājums par atvērtām durvīm14

6.4. Aromāta neitralizēšanas modulis15

6.5. Zilā gaisma / HarvestFresh 16

6.6. Dārzeņu nodalījums ar mitruma kontroli 16

6.7. Svaigas pārtikas sasaldēšana17

6.8. Ieteikumi par saldētas pārtikas uzglabāšanu.18

6.9. Sīkāka informācija par dziļo sasaldēšanu....18

6.10. Pārtikas ievietošana19

7 Apkope un tīrīšana. 20

8 Problēmu novēršana. 21

1. Norādījumi par drošību

- Šajā sadaļā ir ietverti norādījumi par drošību, kas nepieciešami, lai novērstu miesas vai materiālu bojājumu risku.
- Mūsu uzņēmums neuzņemas atbildību par bojājumiem, kas var rasties, ja šie norādījumi netiek ievēroti.

⚠ Uzstādīšanas un remonta darbi vienmēr jāveic pilnvarotam pakalpojumu sniedzējam.

⚠ Vienmēr izmantojiet oriģinālās rezerves daļas un piederumus.

⚠ Oriģinālās rezerves daļas tiks nodrošinātas 10 gadus no iekārtas iegādes dienas.

⚠ Nelabojojiet un nemainiet nevienu iekārtas detaļu, ja vien lietotāja rokasgrāmatā tas nav skaidri norādīts.

Neveiciet nekādas izmaiņas iekārtā.

⚠ 1.1. Paredzētā izmantošana

- Šī iekārta nav paredzēta komerciālai lietošanai, un to drīkst izmantot vienīgi tai paredzētajam mērķim.

Šo iekārtu ir paredzēts lietot iekštelpās, piemēram, mājtsaimniecībā vai tamlīdzīgi. Piemēram:

- darbiniekiem paredzētās virtuvēs veikalos, birojos un citās darba vietās, - lauku mājās,
- viesnīcu, moteļu vai citu atpūtas vietu telpās, kuras izmanto klienti,
- hosteļos un līdzīgās vietās,
- sniedzot ēdināšanas pakalpojumus, un līdzīgiem ar mazumtirdzniecību saistītiem mērķiem.

Šo iekārtu nedrīkst lietot atklātās vai slēgtās vietās ārā, piemēram, uz kuģiem, balkoniem vai terasēm. Pakļaujot iekārtu lietus, sniega, saules un vēja iedarbībai, var rasties aizdegšanās risks.

⚠ 1.2. Bērnu, neaizsargātu personu un mājdzīvnieku drošība

- Šo iekārtu drīkst lietot bērni vecumā no 8 gadiem un personas ar nepietiekami attīstītām fiziskām, sensoriskām vai garīgām spējām vai ar nepietiekamu pieredzi un zināšanām, ja tās tiek uzraudzītas vai tām tiek sniegti norādījumi par iekārtas lietošanu drošā veidā un par saistīto apdraudējumu.
- Bērni vecumā no 3 līdz 8 gadiem drīkst ievietot pārtiku un izņemt to no dzesēšanas iekārtas.
- Elektroierīces ir bīstamas bērniem un mājdzīvniekiem. Bērni un mājdzīvnieki nedrīkst spēlēt ar iekārtu, kāpt uz tās vai iekļūt tajā.
- Tīrīšanu un apkopi, kas jāveic lietotājam, nedrīkst veikt bērni, ja vien kāds viņus neuzrauga.
- Glabājiet iepakojuma materiālus bērniem nepieejamā vietā. Pastāv savainojumu un nosmakšanas risks.
- Pirms atbrīvošanās no vecām iekārtām, kuras vairs nav izmantojamas:
 1. Izraujiet spēka kabeļa kontaktdakšu no rozetes.
 2. Nogrieziet un aizvāciet iekārtas spēka kabeli kopā ar kontaktdakšu.
 3. Neizņemiet plauktus un atvilktnes no iekārtas, lai nepieļautu bērnu iekļūšanu iekārtā.
 4. Noņemiet durvis.
 5. Novietojiet iekārtu tā, lai tā neapgāztos.
 6. Neļaujiet bērniem spēlēt ar nolietoto iekārtu.
- Neutilizējiet iekārtu, to sadedzinot. Pastāv sprādziena risks.

Norādījumi par drošību

- Ja iekārtas durvis ir aprīkotas ar slēdzeni, glabājiet atslēgu bērniem nepieejamā vietā.

▲ 1.3. Elektriskā drošība

- Iekārta nedrīkst būt pieslēgta strāvai uzstādīšanas, apkopes, tīrīšanas, remonta un transportēšanas laikā.
- Ja spēka kabelis ir bojāts, to drīkst nomainīt tikai pilnvarots pakalpojumu sniedzējs, lai izvairītos no iespējamiem riskiem.
- Nebāziet spēka kabeli zem iekārtas vai tās aizmugurē. Nenovietojiet uz spēka kabeļa smagus priekšmetus. Spēka kabelis nedrīkst būt saliekts, saspiests un saskarties ar siltuma avotu.
- Lai lietu iekārtu, neizmantojiet pagarinātāju, sadalītāju vai adapteri.
- Pārņēsājami sadalītāji vai barošanas avoti var pārkarst un izraisīt aizdegšanos. Tāpēc aiz iekārtas vai tās tuvumā nedrīkst būt sadalītāji.
- Kontaktdakšai jābūt viegli pieejamai. Ja tas nav iespējams, elektroinstalācijā jābūt pieejamam tiesību aktiem atbilstošam mehānismam, kas atvieno visas spaiļes no elektrotīkla (drošinātājs, slēdzis, galvenais slēdzis utt.).
- Nepieskarieties kontaktdakšai ar mitrām rokām.
- Atvienojot iekārtu no strāvas, raujiet nevis aiz spēka kabeļa, bet gan aiz kontaktdakšas.

▲ 1.4. Drošība, rīkojoties ar iekārtu

- Šī iekārta ir smaga, nepārvietojiet to vienaatnē.
- Pārvietojot iekārtu, neturieties aiz tās durvīm.

- Pārvietojot iekārtu, uzmanieties, lai nesabojātu dzesēšanas sistēmu un caurules. Nedarbiniet iekārtu, ja caurules ir bojātas, un sazinieties ar pilnvarotu pakalpojumu sniedzēju.

▲ 1.5. Uzstādīšanas drošība

- Sazinieties ar pilnvarotu pakalpojumu sniedzēju par iekārtas uzstādīšanu. Lai sagatavotu iekārtu uzstādīšanai, izlasiet informāciju lietotāja rokasgrāmatā un pārliecinieties, vai elektriskie un ūdens vadi atbilst prasībām. Ja uzstādīšanas apstākļi nav piemēroti, piezvaniet kvalificētam elektriķim un santehniķim, lai viņi veiktu nepieciešamos pielāgojumus. Pretējā gadījumā var rasties elektriskās strāvas trieciens, aizdegšanās, problēmas ar iekārtu vai savainojumi.
- Pirms iekārtas uzstādīšanas pārbaudiet, vai tā nav bojāta. Neuzstādiet iekārtu, ja tā ir bojāta.
- Novietojiet iekārtu uz līdzenas un cietas virsmas un nolīmeņojiet ar regulējamām kājiņām. Pretējā gadījumā ledusskapis var apgāzties un radīt savainojumus.
- Produkts jāuzstāda sausā un vēdināmā vietā. Zem iekārtas nedrīkst būt paklāji, kājslauķi un līdzīgi grīdas segumi. Tas var izraisīt aizdegšanās risku nepietiekamas ventilācijas dēļ!
- Nebloķējiet un neaizsedziet ventilācijas atveres. Pretējā gadījumā var palielināties elektroenerģijas patēriņš un rasties iekārtas bojājumi.

Norādījumi par drošību

- Nepievienojiet iekārtu tādām apgādes sistēmām kā saules enerģijas avoti. Pretējā gadījumā jūsu iekārta var tikt bojāta pēkšņu sprieguma svārstību dēļ!
- Jo vairāk aukstumaģenta ir ledusskapī, jo lielākai jābūt telpai, kurā to uzstāda. Ļoti mazās telpās, ja dzesēšanas sistēmā notiek gāzes noplūde, var rasties uzliesmojošs gāzes un gaisa maisījums. Ir jānodrošina vismaz 1 m³ tilpuma uz katrām 8 gramu aukstumaģenta. Aukstumaģenta daudzums jūsu iekārtā ir norādīts tipa marķējumā.
- Iekārtas uzstādīšanas vieta nedrīkst būt pakļauta tiešiem saules stariem, un tā nedrīkst atrasties siltuma avota, piemēram, plīts, radiatora utt., tuvumā. Ja nevarat novērst iekārtas uzstādīšanu siltuma avota tuvumā, izmantojiet piemērotu izolācijas plāksni un nodrošiniet minimālo attālumu līdz siltuma avotam, kā norādīts tālāk.
 - Vismaz 30 cm attālumā no tādiem siltuma avotiem kā krāsnis, apkures ierīces, sildītāji utt.
 - Un vismaz 5 cm attālumā no elektriskajām krāsnīm.
- Jūsu iekārtai ir I aizsardzības klase. Pieslēdziet iekārtu iezemētai rozetei, kas atbilst tipa marķējumā norādītajam sprieguma, strāvas un frekvences vērtībām. Rozetei jābūt aprīkotai ar drošinātāju ar nominālo jaudu no 10 A līdz 16 A. Mūsu uzņēmums neuzņemas atbildību par bojājumiem, kas radušies, ja iekārta tiek lietota, nenodrošinot zemējumu un elektriskos savienojumus, kas veikti atbilstoši vietējiem vai valsts noteikumiem.
- Uzstādīšanas laikā iekārtas spēka kabelim jābūt atvienotam. Pretējā gadījumā var rasties elektriskās strāvas trieciena un savainojumu risks!
- Nepieslēdziet iekārtu pie vaļīgām,

salauztām, netīrām, taukainām rozetēm, rozetēm, kas ir izrautas no vietas, vai rozetēm, kuras varētu nonākt saskarē ar ūdeni.

- Novietojiet iekārtas spēka kabeli un šļūtenes (ja tādas ir) tā, lai tie neradītu pakļūšanas risku.
- Mitruma iekļūšana detaļās, kurām pienāk strāva, vai spēka kabeli var izraisīt īssavienojumu. Tāpēc nelietojiet iekārtu mitrā vietā vai vietā, kur var izšļakstīties ūdens (piemēram, garāžā, veļas mazgātavā utt.). Ja ledusskapis ir saslapināts ar ūdeni, atvienojiet to no strāvas un sazinieties ar pilnvarotu pakalpojumu sniedzēju.
- Nepieslēdziet ledusskapi enerģijas taupīšanas ierīcēm. Šādas sistēmas kaitē iekārtai.

1.6. Lietošanas drošība

- Neizmantojiet uz iekārtas ķīmiskos šķīdinātājus. Šie materiāli rada sprādziena risku.
- Iekārtas kļūmes gadījumā atvienojiet to no strāvas un nedarbiniet, kamēr iekārtu nav salabojis pilnvarots pakalpojumu sniedzējs. Pastāv elektriskās strāvas trieciena risks!
- Nenovietojiet uz iekārtas vai tās tuvumā liesmas avotu (piemēram, sveces, cigaretes utt.).
- Nerāpīties uz iekārtas. Pastāv nokrišanas un savainošanās risks!
- Nebojājiet dzesēšanas sistēmas caurules ar asiem un durstīgiem rīkiem. Aukstumaģents, kas izdalās, ja gāzes vadi, cauruļu pagarinājumi vai augšējo virsmu pārklājums tiek caurdurts, var izraisīt ādas kairinājumu un acu traumas.
- Nenovietojiet un nedarbiniet elektriskās ierīces ledusskapja/dziļās sasaldēšanas nodalījumos, ja vien to nav ieteicis ražotājs.

Norādījumi par drošību

- Neiespiediet rokas vai ķermeņa daļas starp kustīgajām daļām iekārtas iekšpusē. Rīkojieties uzmanīgi, lai neiespiestu pirkstus ledusskapja durvīs. Rīkojieties uzmanīgi, atverot vai aizverot durvis, ja tuvumā ir bērni.
- Nelieciet pie mutes saldējumu, ledus gabaliņus vai saldētu pārtiku, kas tikko izņemta no saldētavas. Apsaldējumu risks!
- Nepieskarieties saldētavas iekšējām sienām, metāla daļām vai ledusskapī glabātajiem pārtikas produktiem ar mitrām rokām. Apsaldējumu risks!
- Nelieciet saldētavas nodalījumā limonādes bundžas vai bundžas un pudeles, kas satur šķidrumus, kuri var sasalt. Pudeles un bundžas var uzsprāgt. Savainojumu un materiālu bojājumu risks!
- Neizmantojiet un nenovietojiet ledusskapja tuvumā materiālus, kas ir jutīgi pret temperatūru, piemēram, uzliesmojošus aerosolus, viegli uzliesmojošus priekšmetus, sauso ledu vai citas ķīmiskas vielas. Aizdeģšanās un sprādziena risks!
- Neglabājiet iekārtā sprādzienbīstamus materiālus, piemēram, aerosola baloniņus ar viegli uzliesmojošiem materiāliem.
- Nenovietojiet virs iekārtas bundžas, kas satur šķidrumu. Ūdens izšļakstīšanās uz elektriskās daļas var izraisīt elektriskās strāvas trieciena vai aizdegšanās risku.
- Šī iekārta nav paredzēta zāļu, asins plazmas, laboratorijas preparātu vai līdzīgu materiālu un produktu, uz kuriem attiecas Medicīnas produktu direktīva, uzglabāšanai un dzesēšanai.
- Ja iekārta tiek izmantota tai neparedzētam mērķim, tas var sabojāt iekārtā uzglabātos produktus vai tiem kaitēt.
- Ja jūsu ledusskapis ir aprīkots ar zilo apgaismojumu, neskatieties uz to ar optiskām ierīcēm. Neskatieties tieši UV gaismas diodes gaismā ilgstoši.
- Ultravioletie stari var izraisīt acu nogurumu.
- Nelieciet iekārtā vairāk produktu, nekā pieļauj tās tilpums. Ja, atverot ledusskapja durvis, no tā krīt ārā ledusskapja saturs, ir iespējams gūt traumas vai bojājumus. Līdzīgas problēmas var rasties, ja uz iekārtas tiek novietots kāds priekšmets.
- Pārliecinieties, ka ledus vai ūdens, kas varētu būt nonācis uz grīdas, ir savākts, lai izvairītos no savainojumiem.
- Mainiet plauktu/pudeļu plauktu novietojumu ledusskapja durvīs, kamēr plaukti ir tukši. Fizisku savainojumu risks!
- Nenovietojiet uz iekārtas priekšmetus, kas var nokrist/apgāzties. Šie priekšmeti var nokrist, atverot vai aizverot iekārtas durvis, un izraisīt savainojumus un/vai materiālu bojājumus.
- Nesītiēt pa stikla virsmām un neizdariet pārmērīgu spiedienu uz tām. Saplēsts stikls var izraisīt savainojumus un/vai materiālu bojājumus.
- Jūsu iekārtas dzesēšanas sistēma satur R600a aukstumaģentu. Iekārtā izmantotais aukstumaģenta veids ir norādīts tipa marķējumā. Šī gāze ir viegli uzliesmojoša. Tāpēc, darbinot iekārtu, uzmanieties, lai nesabojātu dzesēšanas sistēmu un caurules. Ja caurules ir bojātas:
 - nepieskarieties iekārtai vai spēka kabelim,
 - sargājiet produktu no iespējamiem uguns avotiem, kas var izraisīt produkta aizdegšanos,
 - vēdiniet telpu, kurā atrodas iekārta.Neizmantojiet ventilatoru,
 - sazinieties ar pilnvarotu pakalpojumu sniedzēju.
- Ja iekārta ir bojāta un jūs konstatējat gāzes noplūdi, turieties tālāk no gāzes. Saskaroties ar ādu, gāze var izraisīt apsaldējumus.

Norādījumi par drošību

⚠ 1.7. Apkopes un tīrīšanas drošība

- Nevelciet aiz durvju roktura, ja pārvietojat iekārtu tīrīšanas nolūkos. Rokturis var radīt savainojumus, ja to pavelk pārāk stipri.
- Neīrriet produktu, izsmidzinot vai lejot ūdeni uz iekārtas un tās iekšpusē. Elektriskās strāvas trieciena un aizdegšanās risks!
- Iekārtas tīrīšanai neizmantojiet asus vai abrazīvus rīkus. Neizmantojiet tādus materiālus kā sadzīves tīrīšanas līdzekļi, mazgāšanas līdzekļi, gāze, benzīns, spirts, vasks utt.
- Iekārtas iekšpusē izmantojiet tikai tādus tīrīšanas un apkopes līdzekļus, kas nav kaitīgi pārtikai.
- Iekārtas tīrīšanai un ledus atkausēšanai neizmantojiet tvaiku vai tīrīšanas līdzekļus, kas rada tvaiku. Tvaiki saskaras ar ledusskapja zonām, kam pienāk strāva, un izraisa īssavienojumu vai elektriskās strāvas triecienus!
- Uzmanieties, lai ūdens nenokļūtu iekārtas elektroniskajās shēmās vai apgaismojumā.
- Izmantojiet tīru, sausu drānu, lai noslaucītu putekļus vai svešķermeņus no kontaktdakšas galiem. Kontaktdakšas tīrīšanai neizmantojiet slapju vai mitru drānu. Pretējā gadījumā var rasties aizdegšanās vai strāvas trieciena risks!

⚠ 1.8. HomeWhiz

(Var nebūt visos modeļos.)

- Ievērojiet brīdinājumus par drošību pat tad, ja, neatrodieties iekārtas tuvumā, izmantojot lietotni HomeWhiz. Pievērsiet arī uzmanību brīdinājumiem lietotnē.

⚠ 1.9. Apgaismojums

(Var nebūt visos modeļos.)

- Ja jānomaina gaismas diode / spuldze, sazinieties ar pilnvarotu pakalpojumu sniedzēju.

2. Norādījumi par vidi

2.1. Atbilstība EEIA direktīvai un atkritumu pārstrāde



Šī iekārta atbilst ES EEIA direktīvas (2012/19/ES) prasībām. Šī iekārta ir marķēta ar elektrisko un elektronisko iekārtu

atkritumu (EEIA) klasifikācijas simbolu.

Šis simbols liecina, ka šo iekārtu tās kalpošanas laika beigās nedrīkst izmest kopā ar citiem sadzīves atkritumiem.

Nolietotā iekārta jānodod oficiālā savākšanas punktā elektrisko un elektronisko ierīču pārstrādei. Lai atrastu šīs savākšanas sistēmas, sazinieties ar vietējām iestādēm vai mazumtirgotāju, no kura jūs iegādājāties iekārtu. Katrai mājsaimniecībai ir svarīga loma veco ierīču pārstrādē un otrreizējā izmantošanā. Pareiza nolietotās iekārtas utilizācija palīdz novērst iespējamo negatīvo ietekmi uz vidi un cilvēku veselību.

2.2. Atbilstība direktīvai par bīstamo vielu ierobežošanu elektroniskajā un elektriskajā aprīkojumā

Jūsu iegādātā iekārta atbilst ES direktīvas par bīstamo vielu ierobežošanu elektroniskajā un elektriskajā aprīkojumā (2011/65/ES) prasībām. Tās sastāvā nav šajā direktīvā norādīto kaitīgo un aizliegto materiālu.

2.3. Informācija par iepakojumu



Iekārtas iepakojums ir izgatavots no otrreizēji pārstrādājamiem materiāliem atbilstoši mūsu valsts vides

aizsardzības noteikumiem.

2.4. Atbilstība direktīvai par bīstamo vielu ierobežošanu elektroniskajā un elektriskajā aprīkojumā

Jūsu iegādātā iekārta atbilst ES direktīvas par bīstamo vielu ierobežošanu elektroniskajā un elektriskajā aprīkojumā (2011/65/ES) prasībām. Tās sastāvā nav šajā direktīvā norādīto kaitīgo un aizliegto materiālu.

2.5. Informācija par iepakojumu

Iekārtas iepakojums ir izgatavots no otrreizēji pārstrādājamiem materiāliem atbilstoši mūsu valsts vides aizsardzības noteikumiem. Neizmetiet iepakojuma materiālus kopā ar mājsaimniecības vai citiem atkritumiem. Nogādājiet tos vietējo pašvaldību norādītajās iepakojuma materiālu savākšanas vietās.

3. Jūsu ledusskapis

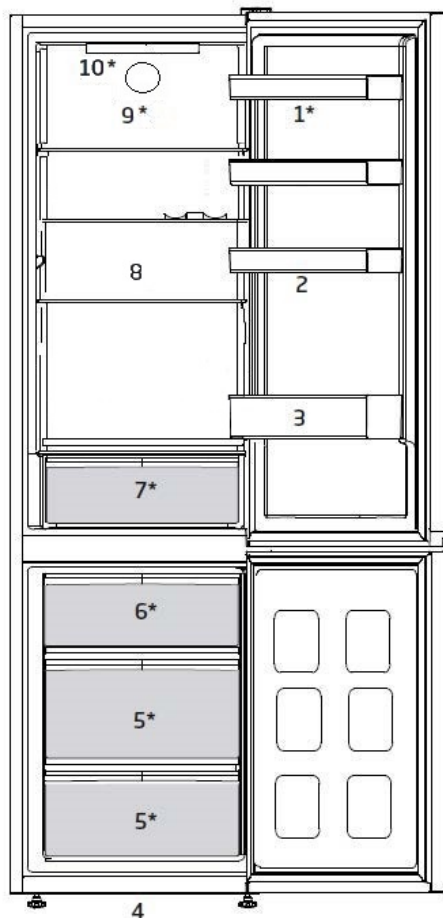

- | | | | |
|----|--------------------------------|-----|--------------------|
| 1. | Regulējami durvju plaukti | 7. | Augļu nodalījums |
| 2. | Olu turētājs | 8. | Regulējami plaukti |
| 3. | Pudeļu plaukts | 9. | Ventilators |
| 4. | Regulējamas priekšējās kājiņas | 10. | Apgaismojuma lampa |
| 5. | Saldēšanas nodalījums | | |
| 6. | Ledus tvertne | | |

***Var nebūt pieejams visiem modeļiem**





Attēli, kas ietverti šajā instrukciju rokasgrāmatā, ir shēmveidīgi un var tieši neatbilst jūsu modelim. Ja attiecīgās detaļas nav iekļautas jūsu iegādātā produkta komplektācijā, tad tās attiecas uz citiem modeļiem.

4. Uzstādīšana

⚠ Vispirms izlasiet norādījumus par drošību!

4.1. Piemērota uzstādīšanas vieta

Sazinieties ar pilnvarotu pakalpojumu sniedzēju par iekārtas uzstādīšanu. Lai sagatavotu iekārtu lietošanai, izlasiet informāciju lietotāja rokasgrāmatā un pārliecinieties, vai elektrības un ūdens pieslēgums atbilst prasībām. Ja neatbilst, zvaniet kvalificētam elektriķim un tehniķim, lai veiktu visus nepieciešamos pasākumus.

	BRĪDINĀJUMS! Ražotājs neuzņemas atbildību par zaudējumiem, kas var rasties nepilnvarotu personu veiktu procedūru dēļ.
	BRĪDINĀJUMS! Uzstādīšanas laikā iekārta nedrīkst būt pieslēgta strāvai. Pretējā gadījumā pastāv nāves vai nopietnu savainojumu risks!
	BRĪDINĀJUMS! Ja telpas, kurā jānovieto iekārta, durvju aile ir tik šaura, ka caur to nevar iznest iekārtu, noņemiet telpas durvis un iznesiet iekārtu pa sāniem; ja tas nepalīdz, sazinieties ar pilnvarotu pakalpojumu sniedzēju.

- Novietojiet iekārtu uz līdzenas grīdas virsmas, lai nepieļautu vibrāciju.
- Ledusskapis jānovieto vismaz 30 cm attālumā no karstuma avotiem, piemēram, plīts virsmām, apsildes ierīcēm un plītiņiem un vismaz 5 cm attālumā no elektriskajām cepeškrāsnīm.

- Iekārtu nedrīkst pakļaut tiešiem saules stariem un glabāt mitrās vietās.
- Lai nodrošinātu efektīvu darbību, apkārt iekārtai ir jābūt pietiekamai ventilācijai. Ja iekārtu paredzēts novietot sienas nišā, pievērsiet uzmanību tam, lai atstātu vismaz 5 cm attālumu no griestiem un sānu sienām.
- Atstājiet vismaz 5 cm attālumu gaisa cirkulācijai starp iekārtas aizmuguri un sienu, lai izvairītos no kondensāta veidošanās uz iekārtas aizmugurējā paneļa.
- Lai jūsu iekārta darbotos efektīvi, ir nepieciešama atbilstoša gaisa cirkulācija. Ja iekārta tiks novietota nišā, neaizmirstiet atstāt vismaz 5 cm atstarpi starp produktu un griestiem, aizmugurējo sienu un sānu sienām.
- Ja iekārta tiks novietota nišā, neaizmirstiet atstāt vismaz 5 cm atstarpi starp produktu un griestiem, aizmugurējo sienu un sānu sienām. Pārbaudiet, vai aizmugurējās sienas atstarpes aizsargdetaļa atrodas vietā (ja tā ir iekļauta iekārtā). Ja detaļa nav pieejama vai ja tā ir pazaudēta vai nokritusi, novietojiet iekārtu tā, lai starp iekārtas aizmuguri un telpas sienu būtu vismaz 5 cm atstarpe. Brīva vieta iekārtas aizmugurē ir svarīga efektīvai iekārtas darbībai.

Uzstādīšana

4.2. Kājiņu noregulēšana

Ja iekārta pēc uzstādīšanas nav nolīmeņota, noregulējiet kājiņas priekšpusē, pagriežot tās pa labi vai pa kreisi.

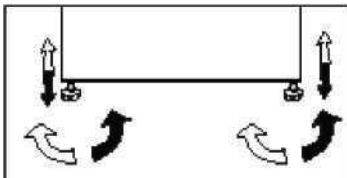

4.3. Pievienošana elektrotīklam



BRĪDINĀJUMS! Neveidojiet savienojumus, izmantojot pagarinātājus vai sadalītājus.



BRĪDINĀJUMS! Bojāts spēka kabelis jānomaina pilnvarota pakalpojumu sniedzēja pārstāvim.



Ja divi ledusskapji jānovieto viens otram blakus, starp tiem jābūt vismaz 4 cm atstarpei.

- Mūsu uzņēmums neuzņemas atbildību par bojājumiem, kas radīsies, ja iekārta tiks lietota bez zemējuma un elektriskā savienojuma, kas veikts atbilstoši valsts noteikumiem.
- Pēc uzstādīšanas spēka kabeļa kontaktdakšai jābūt viegli aizsniadzamai.
- Nenovietojiet pagarinātājus vai vairākas bezvadu kontaktligzdas starp iekārtu un sienas kontaktligzdu.



Brīdinājums par karstu virsmu!

Jūsu iekārtas sānu sienas ir aprīkotas ar aukstumaģenta caurulēm, lai uzlabotu dzesēšanas sistēmu. Šajās vietām var plūst aukstumaģents ar augstu temperatūru, tāpēc uz sānu sienām var parādīties karstas virsmas. Tas ir normāli, un tehniskā apkope nav nepieciešama. Pieskaroties šīm vietām, rīkojieties uzmanīgi.

4.4. Plastmasas ķīļu ievietošana

Izmantojiet iekārtas komplektācijā iekļautos plastmasas ķīļus, lai nodrošinātu pietiekami daudz vietas gaisa cirkulācijai starp iekārtu un sienu.

1. Lai piestiprinātu ķīļus, atskrūvējiet iekārtas skrūves un izmantojiet ķīļu komplektācijā iekļautās skrūves.
2. Piestipriniet 2 plastmasas ķīļus uz ventilācijas vāka, kā parādīts attēlā.

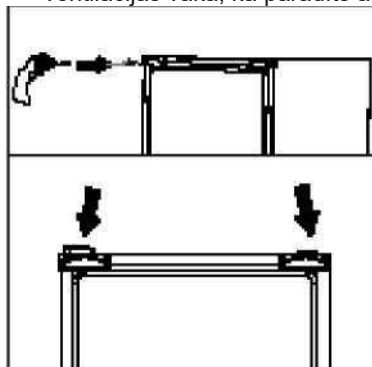

5. Sagatavošana

! Vispirms izlasiet norādījumus par drošību!

- Attiecībā uz brīvi stāvošu iekārtu — šo dzesēšanas iekārtu nav paredzēts izmantot kā iebūvētu iekārtu.
- Ledusskapis ir uzstādāms vismaz 30 cm attālumā no karstuma avotiem, piemēram, radiatoriem, sildītājiem, centrālā apkures un krāsnīm, un vismaz 5 cm attālumā no elektriskajām krāsnīm, un to nedrīkst novietot tiešā saules gaismā.
- Telpā, kurā uzstādāt ledusskapi, temperatūrai jābūt vismaz +5 °C. Lai ledusskapis darbotos efektīvi, nav ieteicams to lietot vēsākos apstākļos.
- Pārlicinieties, ka ledusskapja iekšpuse ir rūpīgi iztīrīta.
- Ja ir jāuzstāda divi blakus esoši ledusskapji, starp tiem jānodrošina vismaz 2 cm atstarpe.
- Kad ledusskapis tiek iedarbināts pirmo reizi, ievērojiet turpmākos norādījumus pirmo sešu darbības stundu laikā.
- Durvis nevajadzētu atvērt pārāk bieži.
- Ledusskapi nevajadzētu ieslēgt tukšu, bez ievietotas pārtikas.
- Neatvienojiet ledusskapi no strāvas. Elektroapgādes traucējumu gadījumā, skatiet brīdinājumus sadaļā “Ieteicamie problēmu risinājumi”.
- Oriģinālo iepakojumu un putuplastu vajadzētu saglabāt transportēšanai vai pārvietošanai nākotnē.
- Grozi/atvilktnes, kas aprīkotas ar dzesēšanas nodalījumu, vienmēr jāizmanto, lai nodrošinātu zemu enerģijas patēriņu un labākus uzglabāšanas apstākļus.
- Pārtikai saskaroties ar temperatūras sensoru saldētavas nodalījumā, var palielināties iekārtas enerģijas patēriņš. Tāpēc nedrīkst pieļaut saskari ar šo sensoru (šiem sensoriem).
- Dažos modeļos instrumentu panelis automātiski izslēdzas 1 minūti pēc durvju aizvēršanas. Tas atkal tiks aktivizēts, tiklīdz tiks atvērtas durvis vai nospiesta kāda poga.
- Temperatūras izmaiņu dēļ, kas rodas, atverot/aizverot iekārtas durvis tās darbības laikā, ir normāli, ka veidojas kondensāts uz durvju plauktiem, plauktiem pašā iekārtā un stikla nodalījumiem.
- Tā kā karstais un mitrais gaiss tiešā veidā neiekļūst jūsu iekārtā, ja durvis netiks atvērtas, iekārta pati optimizēs savu darbību tā, lai spētu pasargāt jūsu pārtiku. Tādas funkcijas un komponentes kā kompresors, ventilators, sildītājs, atkausētājs, apgaismojums, displejs u. c. darbosies tā, lai minimāli patērētu enerģiju šādos apstākļos.
- Ja ir vairākas iespējas, stikla plaukti jānovieto tā, lai gaisa izplūdes atveres aizmugurējā sienā netiktu bloķētas, vēlams, lai gaisa izplūdes atveres paliktu zem stikla plaukta. Šāds izvietojums var palīdzēt uzlabot gaisa cirkulāciju un energoefektivitāti.

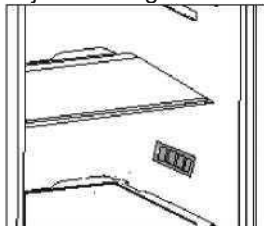

6. Iekārtas lietošana

Izstrādājuma vadības panelis

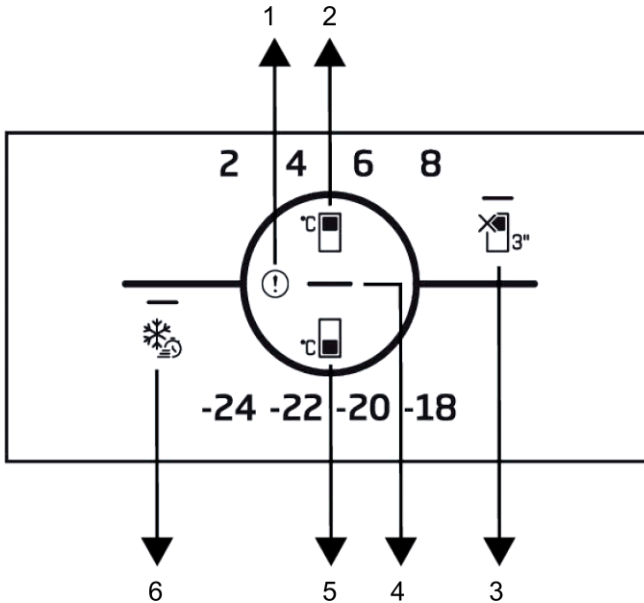

1 Kļūdas statusa indikators

3 * IZSLĒGTA dzesēšanas nodalījuma (atvaļinājuma režīma) funkcija

5 Saldētavas nodalījuma temperatūras iestatīšanas poga

2 Dzesēšanas nodalījuma temperatūras iestatīšanas poga

4 Enerģijas taupīšanas (izslēgta ekrāna) indikators

6 Ātrās sasaldēšanas poga



Vispirms izlasiet sadaļu "Drošības norādījumi".

Indikatoru paneļa skaņas un vizuālās funkcijas palīdzēs jums izmantot ledusskapi.

***Izvēles iespēja:** Parādītās funkcijas nav obligātas; ierīces indikatora panelī tās var atšķirties pēc formas un atrašanās vietas.

1. Kļūdas nosacījuma indikators

Šis indikators tiek aktivizēts, ja ledusskapis nevar nodrošināt atbilstošu dzesēšanu vai ja rodas sensora kļūda. Izsaukuma zīme var tikt parādīta, kad saldētavas nodalījumā ievietojat siltu pārtiku vai ilgstoši turat

durtnas vaļā. Tā nav kļūme; šis brīdinājums pazūd, kad ēdiens ir atdzisis vai tiek nospiesta kāda poga.

2. Dzesēšanas nodalījuma temperatūras iestatīšanas poga

Ļauj iestatīt temperatūru dzesēšanas nodalījumā. Nospiežot pogu, varēsiet iestatīt dzesēšanas nodalījuma temperatūru: 8 °C, 6 °C, 4 °C un 2 °C.

3. Izslēgta dzesēšanas nodalījuma (atvaļinājuma režīma) funkcijas poga

Lai aktivizētu atvaļinājuma režīma funkciju, 3 sekundes turiet nospiestu pogu. Ir aktivizēts atvaļinājuma režīms, un iedegas atvaļinājuma simbola gaismas diode.

Dzesēšanas nodalījums neveic aktīvās dzesēšanas funkciju. Ja aktivizējat šo funkciju, jums nevajadzētu glabāt pārtiku dzesēšanas nodalījumā. Dzesēšana citos nodalījumos turpināsies atbilstoši iepriekš iestatītajai temperatūrai.

Lai atceltu šo funkciju, vēlreiz turiet nospiestu taustiņu 3 sekundes.

4. Enerģijas taupīšanas (izslēgta ekrāna) indikators

Ja durtiņas netiek atvērtas un aizvērtas ilgāku laiku, enerģijas taupīšanas režīms tiek automātiski iespējots un iedegas enerģijas taupīšanas ikona. Kad enerģijas taupīšanas funkcija ir iespējota, visas ikonas, izņemot enerģijas taupīšanas ikonu, pazūd uz ekrāna. Kamēr enerģijas taupīšanas funkcija ir aktivizēta, nospiežot kādu pogu vai atverot durtiņas, šī funkcija tiks deaktivizēta un uz ekrāna atkal būs redzami visi parastie simboli. Enerģijas taupīšanas funkcija tiek aktivizēta, kad iekārta tiek piegādāta no rūpnīcas, un to nevar atcelt.

5. Saldētavas nodalījuma temperatūras iestatīšanas poga

Tiek iestatīta temperatūra saldētavas nodalījumā. Nospiežot pogu, varēsiet iestatīt saldētavas nodalījuma temperatūru: -18 °C, -20 °C, -22 °C un -24 °C.

6. Ātrās sasaldēšanas poga

Kad tiek nospiesta ātrās sasaldēšanas poga, uz ātrās sasaldēšanas pogas iedegas gaismas diode un tiek aktivizēta ātrās sasaldēšanas funkcija. Saldētavas nodalījuma temperatūra tiek iestatīta uz -27 °C. Lai izslēgtu šo funkciju, nospiediet pogu

vēlreiz. Ātrās sasaldēšanas funkcija tiek automātiski izslēgta pēc noteikta laika perioda. Lai sasaldētu lielu daudzumu svaigas pārtikas, pirms pārtikas ievietošanas saldētavas nodalījumā nospiediet ātrās sasaldēšanas pogu.

6.1. Apgaismojuma lampas nomaiņa

Lai nomaiņītu ledusskapja apgaismojuma spuldzi / gaismas diodi, sazinieties ar pilnvarotu pakalpojumu sniedzēju. Šajā ledusskapī uzstādītā spuldze nav piemērota telpu apgaismojumam. Šī lampa ir paredzēta, lai palīdzētu lietotājam ledusskapī/saldētavā droši un ērti ievietot pārtiku. Šajā ierīcē izmantotajām lampām ir jāspēj funkcionēt ekstrēmās fiziskos apstākļos, piemēram, temperatūrā, kas nepārsniedz -20° C.

(vienīgi saldētavā ar atvilktnēm un vertikālā saldētavā)

6.2. Durvju atvēršanas virziena maiņa

Ledusskapja durvju atvēršanas virziens var tikt mainīts atbilstoši tā izmantošanas vietai. Ja nepieciešams, lūdzu, sazinieties ar tuvāko pilnvaroto pakalpojumu sniedzēju.

6.3. Brīdinājums par atvērtām durvīm

Ja iekārta ledusskapja vai saldētavas nodalījuma durvis zināmu laika periodu paliks atvērtas, atskanēs brīdinājuma signāls. Šis skaņas signāls aplūstīs, nospiežot jebkuru indikatora pogu vai aizverot durvis.

6.4. Aromāta neitralizēšanas modulis (FreshGuard)

Aromāta neitralizēšanas modulis ātri neitralizē nepatīkamu aromātu jūsu ledusskapī, pirms tas ietekmē virsmas. Šis modulis, kas uzstādīts ledusskapja svaigo produktu nodalījuma augšdaļā, neitralizē nepatīkamu aromātu, vienlaikus intensīvi aizvadot gaisu uz aromātu filtru, un pēc tam attīrītais gaiss atkal aizplūst uz svaigo produktu nodalījumu. Tādējādi nevēlamais aromāts, kas var rasties, uzglabājot produktus ledusskapī, tiek neitralizēts, pirms tas ietekmē ledusskapja virsmas.

To nodrošina modulī iebūvētais ventilators, LED gaismas diode un aromātu filtrs. Lietojot ikdienā, aromāta neitralizēšanas modulis regulāri automātiski ieslēgsies. Lai uzturētu efektīvu veikspēju, ieteicams filtru aromāta neitralizēšanas moduli nomainīt ik pēc 5 gadiem, uzticot šo darbu pilnvarotam pakalpojumu sniedzējam. Tā kā modulī ir iebūvēts ventilators, tā radītais darbības troksnis ir parasta parādība. Atverot svaigo produktu nodalījuma durvis moduļa darbības laikā, ventilators tiks īslaicīgi apturēts, bet atsāks darbību drīz pēc durvju aizvēršanas. Ja rodas energoapgādes pārtraukums, aromāta neitralizēšanas modulis atsāks darbību pēc energoapgādes atjaunošanas.



Ieteicams uzglabāt aromātiskus produktus (piemēram, sieru, olīvas un delikateses) to iesaiņojumā un cieši noslēgt, lai nepieļautu nepatīkama aromāta veidošanos, sajaucoties dažādu produktu aromātiem. Turklāt ir ieteicams savlaicīgi izņemt no ledusskapja produktus, kas sākuši bojāties, lai nepieļautu citu produktu sabojāšanos un nepatīkama aromāta rašanos.

6.5. Zilā gaisma / HarvestFresh

***Var nebūpieejams visiem modeļiem**
Modeļi ar zilogaismu

Ar zilu gaismu izgaismotos nodalījumos uzglabāti augļi un dārzeņi turpina veikt fotosintēzes procesu, izmantojot zilās gaismas viļņa garuma ietekmi, un tādējādi saglabā to sastāvā esošos vitamīnus.

Modeļi ar HarvestFresh

Ar HarvestFresh tehnoloģiju izgaismotos nodalījumos uzglabāti augļi un dārzeņi ilgāk saglabā to sastāvā esošos vitamīnus, pateicoties zilās, zaļās, sarkanās gaismas un tumsas cikliem, kas simulē diennakts ciklu.

Ja HarvestFresh tehnoloģijas darbības tumšā perioda laikā atvērsiet durvis, ledusskapis to automātiski noteiks un ieslēgs zilo, zaļo vai sarkano gaismu, lai jūsu ērtībām izgaismotu nodalījumu. Pēc ledusskapja durvju aizvēršanas tumšais periods turpināsies, diennakts ciklā atveidojot nakti.

6.6. Dārzeņu nodalījums ar mitruma kontroli (EverFresh+)

***izvēles iespēja**

Mitruma kontroles funkcija ļauj kontrolēt mitruma līmeni dārzeņos un augļos, tā ļaujot tiem ilgāk saglabāties svaigiem. Tādus ātri sažūstošus lapu dārzeņus kā salātus, spinātus un līdzīgus dārzeņus ir ieteicams ievietot dārzeņu nodalījumā nevis vertikāli, bet pēc iespējas horizontālā pozīcijā. Liekot dārzeņus nodalījumā, smagākos un cietākos dārzeņus ievietojiet nodalījuma apakšā, bet vieglākos un mīkstākos — augšpusē, ņemot vērā attiecīgo dārzeņu svaru. Neievietojiet dārzeņus nodalījumā plastmasas maisiņos. Ja dārzeņus atstāsit iepakotus plastmasas maisiņos, tie īsā laikā sapūs. Ja nevēlaties kāda dārzeņa saskari ar citiem dārzeņiem, nodalīšanai izmantojiet tādus iepakojuma materiālus kā papīru, kas ir higiēnisks un uzsūc mitrumu. Vienā dārzeņu nodalījumā kopā ar citiem dārzeņiem un augļiem neievietojiet augļus, kas izdala daudz etilēna gāzes, piemēram, bumbierus, aprikozes, persikus un jo īpaši ābolus. Šo augļu izdalītā etilēna gāze var paātrināt citu dārzeņu un augļu nogatavošanos, tie var arī ātrāk sapūt.

Iekārtas lietošana

Lai uzglabātu augļus un dārzeņus ideālos mitruma apstākļos, varat mainīt nodalījuma aizbīdņa atrašanās vietu. Ja tiek uzglabāti tikai augļi un dārzeņi, iestatiet fiksatoru uz augļiem; ja tiek uzglabāti tikai dārzeņi, iestatiet fiksatoru uz dārzeņiem, ja tiek uzglabāti jaukti produkti, iestatiet fiksatoru uz jauktu iestatījumu.

6.7. Svaigas pārtikas sasaldēšana

- 8 stundas pirms svaigas pārtikas sasaldēšanas aktivizējiet ātrās sasaldēšanas funkciju.
- Lai saglabātu pārtikas kvalitāti, saldētavas nodalījumā ievietotā pārtika ir jāsasaldē pēc iespējas ātrāk, šim nolūkam izmantojiet ātrās sasaldēšanas funkciju.
- Svaigu pārtikas produktu sasaldēšana pagarinās to uzglabāšanas laiku saldētavas nodalījumā.
- Iesaiņojiet produktus gaisa necaurlaidīgos iepakojumos un cieši noslēdziet.
- Pirms ievietošanas saldētavā pārliecinieties, vai pārtikas produkti ir iesaiņoti. Parastā iepakojuma papīra vietā izmantojiet saldētavai paredzētus traukus, foliju un mitrumizturīgu papīru, plastmasas maisiņu vai līdzīgus iesaiņošanas materiālus.



Ledus saldētavas nodalījumā izkūst automātiski.

- Pirms sasaldēšanas uz katra pārtikas iepakojuma atzīmējiet iesaiņošanas datumu. Tas ļaus noteikt katra iepakojuma svaigumu katru reizi, kad tiek atvērta saldētava. Glabājiet agrāk iesaiņotus pārtikas produktus priekšā, lai nodrošinātu, ka tie tiek izmantoti vispirms.
- Saldēti pārtikas produkti jāizlieto uzreiz pēc atkausēšanas, un tos nedrīkst sasaldēt atkārtoti.
- Nesasaldējiet lielu pārtikas daudzumu vienā reizē.

Iekārtas lietošana

Saldēšanas nodalījuma temperatūras iestatīšana	Dzesēšanas nodalījuma temperatūras iestatīšana	Sīkāka informācija
-18 °C	4 °C	Tas ir parasti ieteicamais iestatījums.
-20, -22 vai -24 °C	4 °C	Šie iestatījumi ir ieteicami, kad apkārtējā temperatūra pārsniedz 30 °C.
Funkcija "Ātrā sasaldēšana"	4 °C	Izmantojiet, kad vēlaties sasaldēt pārtiku īsā laikā. Procesa beigās iekārta atgriezīsies pie sākotnējā iestatījuma.
-18 °C vai zemāka temp.	2 °C	Izmantojiet šos iestatījumus, ja uzskatāt, ka dzesēšanas nodalījums nav pietiekami auksts apkārtējās vides temperatūras vai biežas durvju atvēršanas dēļ.

6.8. Ieteikumi saldētu pārtikas produktu uzglabāšanai

Nodalījumā jābūt iestatītiem vismaz -18 °C.

1. Ievietojiet pārtikas produktus saldētavā pēc iespējas ātrāk, lai nepieļautu to atkušānu.
2. Pirms sasaldēšanas pārbaudiet uz iepakojuma norādīto derīguma termiņu, lai pārliecinātos, ka tas nav beidzies.
3. Pārliecinieties, vai pārtikas iepakojums nav bojāts.

6.9. Sīkāka informācija par dziļosasadēšanu

Saskaņā ar IEC 62552 standartiem saldētavai jāspēj sasaldēt 4,5 kg pārtikas produktu -18 °C vai zemākā temperatūrā 24 stundu laikā uz katriem 100 saldētavas nodalījuma tilpuma litriem. Pārtikas preces var uzglabāt ilgāku laiku vienīgi temperatūrā, kas nav augstāka par -18 °C.

Jūs varat saglabāt pārtiku svaigu mēnešiem ilgi (dziļās sasaldēšanas nodalījumā temperatūrā, kas nav augstāka par 18 °C)

Lai nepieļautu daļēju atkausēšanu, sasaldējamie pārtikas produkti nedrīkst saskarties ar jau sasaldētu pārtiku.

Uzvāriet dārzenus un filtrējiet ūdeni, lai pagarinātu to uzglabāšanas laiku saldētā











veidā. Pēc filtrēšanas iesaiņojiet pārtiku hermētiskā iepakojumā un ievietojiet saldētavā. Nedrīkst sasaldēt banānus, tomātus, salātus, selerijas, vārītas olas, kartupeļus un līdzīgus pārtikas produktus. Ja šādi pārtikas produkti sāk pūt, tas negatīvi ietekmēs tikai uzturvērtības un ēšanas īpašības. Runa nav par pūšanu, kas varētu apdraudēt cilvēka veselību.

Iekārtas lietošana



6.10. Pārtikas ievietošana

Saldēšanas nodalījuma plaukti	Dažāda saldēta pārtika, tostarp gaļa, zivis, saldējums, dārzeņi utt.
Dzesēšanas nodalījuma plaukti	Pārtikas produkti podos, šķīvis ar vāku un trauki ar vāku, olas (traukā ar vāku)
Dzesēšanas nodalījuma durvju plaukti	Mazi un iesaiņoti pārtikas produkti vai dzērieni
Dārzeņu nodalījums	Augļi un dārzeņi
Svaigas pārtikas nodalījums	Delikateses (brokastīm paredzēti pārtikas produkti, gaļas produkti, kas jāizlieto īsā laikā)

7. Apkope un tīrīšana

-  Vispirms izlasiet norādījumus par drošību!
-  Nekādā gadījumā tīrīšanai neizmantojiet benzīnu, benzolu vai līdzīgas vielas.
-  Mēs iesakām iekārtu pirms tīrīšanas atvienot no strāvas padeves.
-  Nekad tīrīšanai neizmantojiet asus abrazīvus instrumentus, ziepes, mājāsaimniecības tīrīšanas līdzekļus, mazgāšanas līdzekļus un pulējamo vasku.
-  Produktiem, kam nav neapsarmošanas funkcijas, uz ledusskapja nodalījumu aizmugurējās sienas var veidoties ūdens lāsiņas un līdz pat pirksta biezuma sarmas kārtas. Netīriet to; nekādā gadījumā neuzklājiet uz tās eļļu vai līdzīgas vielas.
-  Izmantojiet tikai nedaudz mitru mikrošķiedras drāniņu, lai notīrītu iekārtas ārējo virsmu. Sūkļi un citu veidu tīrīšanas drānas var saskrāpēt šo virsmu.
-  Notīriet ledusskapja korpusu ar remdenu ūdeni un noslaukiet to sausu.
-  Izmantojot drānu, kas samitrināta ūdens un vienas tējkarotes sodas šķīdumā un tad izgriezta, iztīriet ledusskapja iekšpusi un pēc tam nosusiniet mitrās virsmas.
-  Pievērsiet uzmanību tam, lai ūdens neiekļūtu lampas ietvarā un citās elektriskās iekārtās.
-  Ja ledusskapis netiek izmantots ilgāku laiku, atvienojiet spēka kabeli, izņemiet visu pārtiku, iztīriet to un atstājiet durvis pusvīrus.
-  Regulāri pārbaudiet durvju blīvējumu, lai pārliecinātos, vai tas ir tīrs un tajā

nav sakrājušās pārtikas daļiņas.

-  Lai izņemtu durvju plauktus, izņemiet visu saturu un tad paceliet plauktus no apakšpuses uz augšu.
-  Iekārtas ārējo virsmu un hromēto daļu tīrīšanai nekad neizmantojiet tīrīšanas līdzekļus vai ūdeni, kura sastāvā ir hlors. Hlors rada šādu metāla virsmu koroziju.
-  Neizmantojiet asus, abrazīvus rīkus, ziepes, sadzīves tīrīšanas līdzekļus, mazgāšanas līdzekļus, petroleju, mazutu, laku utt., lai nepieļautu plastmasas daļu krāsas noņemšanu un deformāciju. Tīrīšanai izmantojiet remdenu ūdeni un mīkstu drānu un pēc tam noslaukiet iekārtu sausu.

Plastmasas virsmu aizsargāšana

-  Nelieciet ledusskapī šķīdras eļļas vai eļļā gatavotus ēdienus nenoslēgtos traukos, jo tie bojā ledusskapja plastmasas virsmas. Ja uz plastmasas virsmām izlīst vai izsmērējas eļļa, uzreiz notīriet un noskalojiet attiecīgo vietu ar siltu ūdeni.

8. Problēmu novēršana

Pārskatiet šo sarakstu pirms sazināšanās ar pakalpojumu sniedzēju. Tas ietaupīs jūsu laiku un naudu. Šajā sarakstā iekļautas bieži sastopamas problēmas, kas nav saistītas ar defektīvu ražojumu vai defektīva materiāla izmantošanu. Jūsu iekārtai var nebūt visas šeit aprakstītās funkcijas.

Ledusskapis nedarbojas.

- Kontaktdakša nav pareizi iesprausta rozetē. >>>Kārtīgi iespraudiet kontaktdakšu rozetē.
- Iespējams, ir izdedzis drošinātājs rozetei, kurai pieslēgts ledusskapis, vai arī izsists galvenais drošinātājs. >>>Pārbaudiet drošinātāju.

Kondensāts uz ledusskapja nodalījuma sānu sienas (MULTIZONE, COOL CONTROL un FLEXI ZONE).

- Durvis tiek bieži atvērtas. >>>Izvairieties no biežas ledusskapja durvju atvēršanas un aizvēršanas.
- Apkārtējā vide ir ļoti mitra. >>>Neuzstādiet ledusskapi vietās ar augstu gaisa mitruma līmeni.
- Šķidrumu saturoša pārtika tiek uzglabāta atvērto traukos. >>>Neglabājiet šķidrumu saturošu pārtiku atvērto traukos.
- Ledusskapja durvis ir atstātas pusvīrus. >>>Aizveriet ledusskapja durvis.
- Termostatā ir iestatīta ļoti zema temperatūra. >>>Iestatiet piemērotu temperatūru termostatā.

• Kompresors nedarbojas

- Kompresora termiskā aizsardzība atslēgsies pēkšņu elektroapgādes traucējumu gadījumā vai arī pieslēgšanas-atslēgšanas laikā, jo dzesēšanas šķidrums ledusskapja dzesēšanas sistēmā nebūs sabalansēts. Ledusskapis sāks darboties pēc aptuveni 6 minūtēm. Sazinieties ar pakalpojumu sniedzēju, ja ledusskapis nesāk darboties pēc tad, kad norādītais laiks ir pagājis.
- Ledusskapis izpilda atļaidināšanas ciklu. >>>Tas ir normāli ledusskapim, kas veic pilnīgi automātisku atļaidināšanu. Atļaidināšanas cikls periodiski atkārtojas.
- Ledusskapis nav pieslēgts rozetei. >>>Pārliecinieties, vai kontaktdakša atbilst rozetei.
- Temperatūras iestatījumi nav pareizi. >>>Izvēlieties atbilstošu temperatūras vērtību.
- Noticis strāvas padeves pārtraukums. >>>Pēc strāvas padeves atjaunošanās atsāksies normāla ledusskapja darbība.

Darbības troksnis palielinās, kad ledusskapis darbojas.

- Ledusskapja veiktspēja var mainīties atkarībā no ārējās temperatūras izmaiņām. Tas ir normāli un nav defekts.

Ledusskapis darbojas bieži vai ilgu laiku.

Problēmu novēršana

- Iespējams, ka jaunais ledusskapis ir platāks par iepriekšējo. Lieli ledusskapji darbojas ilgāku laika periodu.
- Iespējams, ka ir augsta telpas temperatūra. >>> Tas ir normāli, ka augstā vides temperatūrā iekārta darbojas ilgāk.
- Ledusskapis ir nesen pieslēgts rozetei vai piepildīts ar pārtiku. >>> Ja ledusskapis ir nesen pieslēgts rozetei vai piepildīts ar pārtiku, tad iestatītās temperatūras sasniegšanai ir nepieciešams vairāk laika. Tā ir parasta parādība.
- Iespējams, ka nesen ledusskapī ievietots liels daudzums karsta ēdiena. >>> Nelieciet ledusskapī karstu ēdienu.
- Iespējams, ka durvis tiek bieži atvērtas vai ilgstoši atstātas pusvīrus. >>> Siltais gaiss, kas iekļūst ledusskapī, liek tam darboties ilgāku laiku. Neatveriet durvis bieži.
- Iespējams, ka saldētavas vai ledusskapja nodalījuma durvis atstātas pusvīrus. >>> Pārbaudiet, vai durvis ir pilnīgi aizvērtas.
- Iestatīta ļoti zema ledusskapja temperatūra. >>> Iestatiet augstāku ledusskapja temperatūru un gaidiet, līdz šī temperatūra tiek sasniegta.
- Ledusskapja vai saldēšanas nodalījuma durvju blīves var būt netīras, nodilušas, iepļīsušas vai nepareizi uzstādītas. >>> Notīriet vai nomainiet blīves. Bojāts/ieplīsis blīvējums liek ledusskapim darboties ilgāku laiku, lai saglabātu esošo temperatūru.

Saldētavas temperatūra ir ļoti zema, bet ledusskapja temperatūra ir apmierinoša.

- Iestatīta ļoti zema saldētavas temperatūra. >>> Iestatiet augstāku saldētavas temperatūru un pārbaudiet.

Ledusskapja temperatūra ir ļoti zema, bet saldētavas temperatūra ir apmierinoša.

- Iestatīta ļoti zema ledusskapja temperatūra. >>> Iestatiet augstāku ledusskapja temperatūru un pārbaudiet.

Pārtika, kas atrodas ledusskapja nodalījuma atvilktnēs, sasalst.

- Iestatīta ļoti augsta ledusskapja temperatūra. >>> Iestatiet zemāku ledusskapja temperatūru un pārbaudiet.

Ledusskapja vai saldētavas temperatūra ir ļoti zema.

- Iestatīta ļoti augsta ledusskapja temperatūra. >>> Ledusskapja nodalījuma temperatūra ietekmē saldētavas temperatūru. Mainiet ledusskapja vai saldētavas temperatūru un pagaidiet, līdz attiecīgie nodalījumi sasniedz atbilstošo temperatūru.
- Durvis tiek bieži atvērtas vai ilgstoši atstātas pusvīrus. >>> Izvairieties no biežas durvju atvēršanas.
- Durvis ir pusvīrus. >>> Pilnībā aizveriet durvis.
- Ledusskapis ir nesen pieslēgts rozetei vai piepildīts ar pārtiku. >>> Tas ir normāli. Ja ledusskapis ir nesen pieslēgts rozetei vai piepildīts ar pārtiku, tad iestatītās temperatūras sasniegšanai nepieciešams laiks ir ilgāks.
- Iespējams, ka nesen ledusskapī ievietots liels daudzums karsta ēdiena. >>> Nelieciet ledusskapī karstu ēdienu.

Vibrācija vai trokšņi.

- Grīda nav līdzena vai stabila. >>> Ja ledusskapis šūpojas, kad tiek viegli pabīdīts, nolīmeņojiet to, noregulējot kājiņas. Pārliecinieties arī par to, vai grīda ir līdzena un pietiekami izturīga, lai spētu noturēt ledusskapi.
- Uz ledusskapja novietoti priekšmeti var radīt trokšni. >>> Noņemiet šos priekšmetus no ledusskapja.

Problēmu novēršana

No ledusskapja atskan trokšņi, kas izklausās pēc šķidrums plūšanas, izsmidzināšanas utt.

- Atbilstoši ledusskapja darbības principiem tajā plūst šķidrums un gāze. Tas ir normāli un nav defekts.

No ledusskapja atskan svilpšanai līdzīga skaņa.

- Ledusskapja dzesēšanai tiek izmantoti ventilatori. Tas ir normāli un nav defekts.

Kondensāts uz ledusskapja iekšējām sienām.

- Karsti un mitri laika apstākļi palielina ledus un kondensāta veidošanos. Tas ir normāli un nav defekts.
- Durvis tiek bieži atvērtas vai ilgstoši atstātas pusvīrus. >>>Izvairieties no biežas durvju atvēršanas. Ja durvis ir atvērtas, tad aizveriet.
- Durvis ir pusvīrus. >>>Pilnībā aizveriet durvis.

Ledusskapja ārpusē vai starp durvīm rodas mitrums.

- Iespējams ir augsts gaisa mitrums. Mitros laika apstākļos tas ir normāli. Kad mitrums būs mazāks, kondensāts izzudīs.

Slikta smaka ledusskapī.

- Netiek veikta regulāra tīrīšana. >>>Regulāri tīriet ledusskapja iekšpusi ar sūkli un siltu ūdeni vai ūdenī izšķīdinātu karbonātu.
- Iespējams, ka smaku rada pārtikas uzglabāšanas trauki vai iepakojuma materiāli. >>>Pārtikas uzglabāšanai izmantojiet citus traukus vai cita ražotāja iepakojuma materiālu.
- Pārtika ir ievietota ledusskapī nenoslēgtos traukos. >>>Glabājiet pārtiku slēgtos traukos. Nepatīkamu smaku var radīt mikroorganismi, kuri sāk izplatīties no nenosegtajiem traukiem.
- Izņemiet no ledusskapja pārtiku, kuras derīguma termiņš ir beidzies vai kura ir sabojājusies.

Durvis nevar aizvērt.

- Pārtikas iepakojumi traucē aizvērt durvis. >>>Pārvietojiet iepakojumus, kuri traucē aizvērt durvis.
- Ledusskapis nav novietots taisnā stāvoklī uz grīdas. >>>Noregulējiet ledusskapja kājiņas, lai tas atrastos taisnā stāvoklī.
- Grīda ir nelīdzena vai nav pietiekami izturīga. >>>Pārliecinieties, vai grīda ir līdzena un spēj noturēt ledusskapja svaru.

Augļu nodalījuma atvilktnes ir iesprūdušas.

- Pārtika pieskaras atvilktnes griestiem. >>>Pārkārtojiet atvilktnē esošo pārtiku.

Ja iekārtas Virsma Ir Karsta

- Iekārtas darbības laikā starp abām durvīm, uz sānu paneļiem un aizmugurējā grīlā var rasties augsta temperatūra. Tas ir normāli, un šādā gadījumā nav nepieciešama tehniskā apkope!

ATRUNA / BRĪDINĀJUMS

Dažas (vienkāršas) kļūmes var pienācīgi novērst galalietotājs, neradot drošības problēmas un nesamazinot lietošanas drošumu, ja tas tiek darīts saskaņā ar turpmāk sniegtajiem norādījumiem (skatiet sadaļu "Paša veikts remonts").

Tāpēc, ja vien turpmāk sadaļā "Paša veikts remonts" nav atļauts citādi, remontdarbi ir jāuztīc reģistrētiem profesionāliem remontētājiem, lai izvairītos no drošības problēmām. Reģistrēts profesionāls remontētājs ir profesionāls remontētājs, kuram ražotājs ir piešķīris piekļuvi šīs iekārtas instrukcijām un rezerves daļu sarakstam saskaņā ar metodēm, kas aprakstītas tiesību aktos saskaņā ar Direktīvu 2009/125/EK.

Tomēr vienīgi pakalpojumu sniedzēja pārstāvis (t. i., pilnvaroti profesionāli remontētāji), ar kuru varat sazināties, izmantojot tālruna numuru, kas norādīts lietotāja rokasgrāmatā/garantijas kartē, vai ar pilnvarotā izplatītāja palīdzību, var sniegt pakalpojumu saskaņā ar garantijas noteikumiem. Tādēļ nemiet vērā, ka profesionālu remontētāju (kas nav Beko pilnvaroti) remontdarbi anulē garantiju.

Paša veikts remonts

Lietotājs pats var veikt šādu detaļu remontu: durvju rokturi, durvju eņģes, paplātes, grozi un durvju blīves (no 2021. gada 1. marta atjaunināts saraksts ir pieejams arī vietnē support.beko.com).

Turklāt, lai iekārta darbotos droši un lai novērstu nopietnu savainojumu risku, iepriekš minēto remontu paša spēkiem var veikt saskaņā ar norādījumiem lietotāja rokasgrāmatā par paša veiktu remontu vai norādījumiem, kas pieejami vietnē support.beko.com. Drošības nolūkos atvienojiet iekārtu no strāvas padeves, pirms mēģināt veikt remontu paša spēkiem.

Remontdarbi un remonta mēģinājumi, ko veic galalietotāji detaļām, kas nav iekļautas iepriekš minētajā sarakstā, un/vai neievērojot lietotāja rokasgrāmatās sniegtos norādījumus par paša veiktu remontu vai norādījumus, kas pieejami vietnē support.beko.com, var izraisīt drošības problēmas, kas nav saistītas ar Beko, un tas anulēs iekārtas garantiju.

Tādēļ galalietotājiem ir ļoti ieteicams atturēties no mēģinājumiem veikt remontdarbus, kas neietilpst minētajā rezerves daļu sarakstā, šādos gadījumos sazinoties ar pilnvarotiem profesionāliem remontētājiem vai reģistrētiem profesionāliem remontētājiem. Šādi galalietotāju mēģinājumi, tieši pretēji, var izraisīt drošības problēmas un sabojāt iekārtu, kā arī izraisīt aizdegšanos, ūdens noplūdi, elektrotraumu un nopietnus miesas bojājumus.

Piemēram, bet ne tikai, pilnvarotiem profesionāliem remontētājiem vai reģistrētiem profesionāliem remontētājiem būtu jāuztīc šādu detaļu remonts: kompresors, dzesēšanas ķēde, galvenā plate, invertora panelis, displeja panelis utt.

Ražotāju/pārdevēju nevar saukt pie atbildības gadījumā, ja galalietotāji neievēro iepriekš minēto.

Jūsu iegādātā ledusskapja rezerves daļu pieejamība ir 10 gadi.

Visu šo laiku būs pieejamas oriģinālās rezerves daļas ledusskapja pareizas darbības nodrošināšanai.

Iegādātā ledusskapja minimālais garantijas termiņš ir 24 mēneši.

Šī iekārta ir aprīkota ar «G» enerģijas klases apgaismojuma avotu.

Apgaismojuma avotu šajā iekārtā drīkst nomainīt tikai profesionāli remontētāji.

Gerb. pirkėjau,

Prašome perskaityti šį vadovą, prieš pradėdant naudoti šį gaminį.

Dėkojame, kad pasirinkote šį gaminį. Siekiame, kad naudodamiesi šiuo aukštos kokybės gaminiu, kuris pagamintas naudojant pačias naujausias technologijas, gautumėte optimalų efektyvumą. Kad taip nutiktų, prieš pradėdant naudotis šiuo gaminiu, būtina perskaityti šį vadovą ar kitą pateiktą dokumentaciją bei laikyti ją kaip nuorodą. Atkreipkite dėmesį į visą šiame vadove pateiktą informaciją ir įspėjimus.

Tokiu būdu apsaugosite save ir šį prietaisą nuo galimų pavojų.

Išsaugokite šį vartotojo vadovą. Kam nors kitam perduodami šį gaminį, kartu pridėkite ir šį vadovą.

Šiame vartotojo vadove naudojami tokie simboliai:



Pavojus, galintis sukelti rimtus sužeidimus ar mirtį.





PASTABA Pavojus, dėl kurio gali būti padaryta materialinė žala gaminiui ar jo aplinkai.



Svarbi naudojimo informacija arba naudingi patarimai.



Perskaitykite šį vartotojo vadovą.

 INFORMACIJA	
  SUPPLIER'S NAME MODEL IDENTIFIER (*)  	Produkto duomenų bazėje saugomą modelio informaciją galima pasiekti užėjus į nurodytą svetainę ir suradus jūsų modelio identifikatorių (*), esantį energijos etiketėje. https://eprel.ec.europa.eu/

<u>1 Nurodymai dėl saugos</u>	<u>3</u>	4.3 Elektros prijungimas	11
! 1.1 Naudojimo tikslas	3	4.4. Plastmasinių pleiščių pridėjimas .	11
! 1.2 Vaikų ir kitų pažeidžiamų asmenų bei augintinių saugumas	3	<u>5 Paruošimas.</u>	<u>12</u>
! 1.3 Elektros sauga	4	<u>6 Prietaiso eksploatavimas</u>	<u>13</u>
! 1.4 Priežiūros sauga	4	6.1. Apšvietimo lempučių pakeitimas .	14
! 1.5 Įrengimo sauga	4	6.2. Durų atidarymo krypties pakeitimas	14
! 1.6 Eksploatavimo sauga	5	6.3. Įspėjimas apie atidarytas dureles .	14
! 1.7 Techninė priežiūra ir valymas	7	6.4. Kvapų naikinimo modulis	15
! 1.8 HomeWhiz	7	6.5. Mėlyna apšvietimo lempučių/HarvestFresh..	16
! 1.9 Apšvietimas.	7	6.6. Daržovių dėžė su drėgmės valdymu .	16
<u>2 Aplinkosaugos instrukcijos.....</u>	<u>8</u>	6.7. Šviežių maisto produktų užšaldymas .	17
<u>3 Jūsų šaldytuvas</u>	<u>9</u>	6.8. Patarimai, kaip laikyti šaldytus maisto produktus	18
<u>4 Įrengimas</u>	<u>10</u>	6.9. Gilesnio užšaldymo duomenys	18
4.1. Tinkamas įrengimas Pastatymo vieta	10	6.10. Maisto produktų sudėjimas	19
4.2. Kojelių suregulavimas	11	<u>7 Techninė priežiūra ir valymas</u>	<u>20</u>
		<u>8 Triukšų šalinimas</u>	<u>21</u>

1 Nurodymai dėl saugos

- Šiame skyriuje pateikiamos saugos instrukcijos, būtinos siekiant išvengti sužalojimo ir materialinės žalos.
- Mūsų įmonė neprisiima atsakomybės dėl žalos, kuri galėjo atsirasti, nesilaikant instrukcijų.

⚠ Montavimo ir remonto operacijos turi būti atliekamos tik įgaliotojo techninės priežiūros centro.

⚠ Visuomet naudokite tik originalias atsargines dalis ir priedus.

⚠ Originalios atsarginės dalys bus teikiamos 10 metų nuo gaminio įsigijimo datos.

⚠ Netaisykite ir nekeiskite jokių gaminio dalių, nebent tai aiškiai nurodyta vartotojo vadove.

⚠ Nedarykite jokių gaminio modifikacijų.

⚠ 1.1 Naudojimo tikslas

- Šis gaminys nėra skirtas komerciniam naudojimui ir jis neskirtas naudoti ne pagal paskirtį.

Šis gaminys skirtas eksploatuoti vidaus patalpose, tokiose kaip, namų ūkyje ar panašiai. Pavyzdžiui:

- Parduotuvių, biurų ir kitų darbo aplinkų darbuotojų virtuvėse, - Namų ūkyje,
- Viešbučių, motelių ar kituose poilsio objektuose, kuriais naudojasi klientai,
- Bendrabučiuose ar panašiose aplinkose,
- Maitinimo įstaigose ir panašiose ne mažmeninės prekybos srityse.

Šis gaminys nėra skirtas naudoti atviroje arba uždaroje išorės aplinkoje, pavyzdžiui, laivuose, balkonuose ar terasose. Lietaus, sniego, tiesioginės saulės ar vėjo poveikis gaminiui gali sukelti gaisro pavojų.

⚠ 1.2 Vaikų ir kitų pažeidžiamų asmenų bei augintinių saugumas

- Šiuo gaminiu gali naudotis vaikai nuo 8 metų ir asmenys, kurių fiziniai, jutiminiai ar protiniai gebėjimai yra neišsivystę arba neturintys patirties ir žinių, jei jie yra prižiūrimi arba instruktuoti, kaip saugiai naudoti prietaisą ir buvo suteikta informacija apie galimus pavojus.
- Vaikams nuo 3 iki 8 metų amžiaus leidžiama dėti maistą į vėsinimo skyrių arba išimti iš jo.
- Elektriniai prietaisai yra pavojingi vaikams ir augintiniams. Vaikams ir augintiniams neleidžiama žaisti su gaminiu, lipti ant jo ar lipti į jo vidų.
- Gaminio valymo ir techninės priežiūros vaikai neturėtų atlikti, nebent tai atliekama esant suaugusiųjų priežiūrai.
- Pakavimo medžiagas laikykite vaikams nepasiekiamoje vietoje. Susižeidimo ir uždusimo rizika.
- Prieš išmesdami senus gaminius, kurių nebenaudosite:
 1. Ištraukite maitinimo laidą iš maitinimo lizdo.
 2. Nupjaukite maitinimo laidą ir ištraukite jį iš prietaiso kartu su kištuku.
 3. Neiškinkite gaminio grotelių ir stalčių, kad apsaugotumėte, jog vaikai negalėtų patekti į prietaiso vidų.
 4. Nuimkite dureles.
 5. Laikykite gaminį taip, kad nebūtų galimybės jam apvirsti.
 6. Neleiskite vaikams žaisti su šiuo išmetamu prietaisu.
- Neiškinkite gaminio į ugnį. Sprogimo pavojus.

Nurodymai dėl saugos

- Jei gaminio durelės turi rakinimo funkciją, raktą laikykite vaikams nepasiekiamoj vietoje.

⚠ 1.3 Elektros sauga

- Atliekant montavimo, techninės priežiūros, valymo, taisymo ir transportavimo operacijas, gaminys turi būti išjungtas iš maitinimo lizdo.
- Jei maitinimo laidas yra pažeistas, siekiant išvengti galimo pavojaus, jį pakeisti gali tik įgaliotasis servisas.
- Maitinimo laido nekiškite po įrenginiu ar už jo. Ant maitinimo laido nedėkite sunkių daiktų. Užtikrinkite, kad maitinimo laidas nebūtų perlenktas, suspaustas ar turėtų kontaktą su šilumos šaltiniu.
- Gaminiai eksploatuoti nenaudokite ilgintuvo, daugintuvo ar adapterio.
- Nešiojami maitinimo daugintuvai arba nešiojami maitinimo šaltiniai gali perkaisti ir sukelti gaisrą. Todėl už gaminio ar šalia jo nejunkite daugintuvo.
- Maitinimo kištukas turi būti lengvai pasiekiamas. Jei priėjimas prie jo sudėtingas, elektros instaliacijoje turi būti mechanizmas, atitinkantis elektros teisės aktus ir atjungiantis visus gnybtus nuo elektros tinklo (saugiklį, jungiklį, pagrindinį jungiklį ir kt.).
- Šlapiomis rankomis nelieskite maitinimo kištuko.
- Iš elektros maitinimo atjungdami prietaisą, laikykite ne už laido, o už kištuko.

⚠ 1.4 Perstatymo sauga

- Šis gaminys yra sunkus, nekelkite jo vienas.
- Keldami gaminį, nelaikykite jo už durelių.
- Keldami gaminį būkite atsargūs, kad nepažeistumėte aušinimo sistemos ir vamzdžių. Nenaudokite prietaiso, jei vamzdžiai yra pažeisti ir susisieki su

įgaliota tarnyba.

⚠ 1.5 Įrengimo sauga

- Dėl prietaiso įrengimo, susisieki su įgaliota tarnyba. Norėdami paruošti gaminį įrengimui, peržiūrėkite informaciją vartotojo vadove ir įsitikinkite, kad elektros ir vandens tiekimas atitinka reikalavimus. Jei įrengimas netinkamas, pasikvieskite kvalifikuotą elektriką ir santechniką, kad jie atliktų reikiamus veiksmus prietaiso įrengimui. Kitu atveju, gali kilti elektros šokas, gaisras, problemos su pačiu gaminiumi ar gali įvykti sužalojimai.
- Prieš prietaiso įrengimą, patikrinkite ar nėra kokių nors gaminio pažeidimų. Jei pastebėsite kažkokių pažeidimų, gaminio nejunkite.
- Pastatykite gaminį ant lygaus ir tvirto paviršiaus ir sureguliuokite jį reguliuojamų kojelių pagalba. Kitu atveju, šaldytuvą gali nuvirsti ir sukelti sužalojimus.
- Gaminys turi būti įrengiamas sausoje, gerai vėdinamoje patalpoje. Po įrenginiu nedėkite kilimų, tapų ar panašių grindų dangų. Dėl netinkamo vėdinimo gali kilti gaisro pavojus!
- Neužblokuokite ir neuždenkite ventiliacinių angų. Kitu atveju gali padidėti energijos sąnaudos ir gali atsirasti pažeidimai jūsų įrenginiui.

Nurodymai dėl saugos

- Nejunkite gaminio prie tiekimo sistemų, tokių kaip saulės energijos tiekimo. Priešingu atveju dėl staigių įtampos svyravimų jūsų gaminys gali būti sugadintas!
- Kuo daugiau šaltnešio yra šaldytuve, tuo didesnė turi būti jo įrengimo patalpa. Labai mažose patalpose, esant aušinimo sistemos dujų nuotėkiui, gali susidaryti degus dujų - oro mišinys. Mažiausiai 1 m³ tūris reikalingas kiekvienam 8 gramams šaltnešio. Jūsų gaminyje esančio šaltnešio kiekis nurodytas tipo etiketėje.
- Vieta, kur įrengiamas prietaisas, turi būti neveikiama tiesioginių saulės spindulių ir šalia negali būti šilumos šaltinių, tokių kaip krosnys, radiatoriai ir pan.

Jei negalite užtikrinti, kad šalia gaminio įrengimo vietos nebūtų šilumos šaltinio, naudokite tinkamą izoliacinę plokštę ir minimalus atstumas iki šilumos šaltinio turi būti toks, kaip nurodyta toliau.

- Mažiausiai 30 cm atstumas nuo šilumos šaltinių, tokių kaip krosnys, šildymo prietaisai ar šildytuvai ir t.t.
- Ir bent jau 5 cm atstumas nuo elektrinių orkaičių.
- Jūsų gaminys yra I apsaugos klasės. Įjunkite gaminio maitinimą į įžemintą lizdą, atitinkantį įtampos, srovės ir dažnio vertes, nurodytas tipo etiketėje. Kištukiniame lizde turi būti 10 A - 16 A vardinis saugiklis. Mūsų įmonė neatsako už žalą, kuri gali atsirasti dėl gaminio naudojimo neužtikrinant įžeminimo ir elektros jungčių, atitinkančius vietinius arba nacionalinius reglamentus.
- Prietaiso įrengimo metu maitinimo kabelis turi būti atjungtas. Priešingu atveju, gali kilti elektros šoko ir sužeidimo pavojus!
- Nejunkite gaminio į atsilaisvintus,

pažeistus, nešvarius, tepaluotus elektros lizdus ar elektros lizdus, kurie yra ne savo tvirtinimo vietoje ar į elektros lizdus, kurie gali turėti kontaktą su vandeniu.

- Gaminio maitinimo laidą ir žarnas (jei yra) padėkite taip, kad nekiltų pavojaus užkliūti.
- Drėgmės patekimas į veikiančias dalis arba maitinimo laidą gali sukelti trumpą sujungimą. Todėl šio gaminio nenaudokite drėgnose patalpose arba patalpose, kur galimas vandens išsipylimas (pvz. garaže, skalbykloje ir t.t.) Jei šaldytuvas tampa drėgnas nuo vandens, atjunkite jį i kreipkitės į įgaliotąjį techninės priežiūros centrą.
- Nejunkite šaldytuvo prie energiją taupančių prietaisų, Tokios sistemos gaminiui yra kenksmingos.

⚠ 1.6 Eksploatavimo sauga

- Nenaudokite gaminiui cheminių tirpiklių. Šios medžiagos gali sukelti sprogo pavojų.
- Gaminiui sugedus, ištraukite jį iš elektros tinklo ir nenaudokite, kol jo nepataisys įgaliotasis techninės priežiūros centras. Kyla elektros smūgio pavojus!
- Ant gaminio ar šalia jo nedėkite ugnies šaltinių (pvz. žvakių, cigarečių ir pan.)
- Nelipkite ant produkto. Kyla nugriuvimo ar susižeidimo pavojus!
- Naudodami aštrius ar dūrimo įrankius, nepažeiskite aušinimo sistemos vamzdžių. Šaltnešis, kuris išpurškiamas pažeidus dujų vamzdžius, vamzdžių ilgintuvus ar viršutinio paviršiaus dangas, gali sudirginti odą ir sužaloti akis.
- Nestatykite ir nenaudokite elektrinių prietaisų šaldytuvuose/ šaldikliuose, nebent taip būtų nurodyta gamintojo.

Nurodymai dėl saugos

- Pasirūpinkite, kad jokios rankos ar kūno dalys neužstrigtų prie judančių dalių gaminio viduje. Būkite atsargūs, kad pirštai neįstrigtų tarp šaldytuvo ir jo durelių. Būkite atsargūs atidarydami ir uždarydami šaldytuvo duris, jei aplink yra vaikų.
- Nedėkite į burną ledų, ledo kubelių ar šaldyto maisto, kurie buvo ką tik išimti iš šaldiklio. Nušalimo rizika!
- Drėgnomis rankomis nelieskite šaldiklio vidinių sienelių, metalinių dalių ar maisto produktų, laikomų šaldytuve. Nušalimo rizika!
- Nedėkite į šaldiklio skyrių skardinių su gaiviaisiais gėrimais arba skardinių ir butelių, kuriuose yra skysčių, kurie gali būti užšalę. Skardinės ir buteliai gali sprogti. Sužeidimo ir materialinio sugadinimo rizika!
- Prie šaldytuvo nenaudokite ir nedėkite temperatūrai jautrių medžiagų, pvz. degių purškalių, degių daiktų, sauso ledo ar kitų cheminių medžiagų. Gaisro ir sprogimo rizika!
- Gaminio viduje nelaikykite sprogstamųjų medžiagų, tokių kaip aerozolių skardinės su degiomis medžiagomis.
- Ant prietaiso nedėkite skardinių su skysčiais. Vandens išsiliejimas ant gaminio elektros dalies gali sukelti elektros šoko ar gaisro riziką.
- Šis gaminys nėra skirtas vaistams, kraujo plazmai, laboratoriniams preparatams ar panašioms medžiagoms ir produktams, kuriems taikoma Medicinos gaminių direktyva, laikyti ir vėsinti.
- Jei gaminys naudojamas ne pagal paskirtį, gali būti pažeisti viduje laikomi produktai arba jie gali sugesti.
- Jei jūsų šaldytuve yra įrengta mėlyna apšvietimo lempuotė, nenaudokite optinių prietaisų žiūrėti į lempuotę. Nežiūrėkite tiesiai į UV LED lempuotę ilgą laiką. Ultravioletiniai spinduliai gali sukelti akių įtempį.
- Nepridėkite į prietaisą daugiau produktų nei yra jo talpa. Jei atidarius dureles ims kristi šaldytuvo turinys, galite susižaloti ar gali kilti sugadinimų. Panašios problemos gali kilti, kai objektas yra dedamas ant prietaiso.
- Kad išvengtumėte sužalojimų, įsitikinkite, kad pašalinote ledą ar vandenį, kuris galėjo nukristi ant grindų.
- Lentynų/ butelių laikiklių vietas savo šaldytuvo durelėse keiskite tik tada, kai jos yra tuščios. Fizinio sužeidimo pavojus!
- Ant prietaiso nedėkite objektų, kurie gali nukristi/ nuslysti. Tie objektai gali sukelti sužeidimus ir/ar materialinę žalą.
- Nedaužykite ir per daug nespauskite stiklinių paviršių. Sudužęs stiklas gali sukelti sužeidimus ir/arba materialinę žalą.
- Jūsų prietaiso aušinimo sistemoje yra R600a šaltnešio. Šaltnešio tipas, naudojamas prietaise yra nurodomas tipo etiketėje. Šios dujos lengvai užsiliepsnoja. Todėl, eksploatuodami gaminį būkite atsargūs, kad nepažeistumėte aušinimo sistemos ir vamzdžių. Pažeidus vamzdžius:
 - Nelieskite gaminio ar maitinimo laido,
 - Laikykite prietaisą toliau nuo potencialių gaisro šaltinių, dėl kurių prietaisas gali užsidegti.

Nurodymai dėl saugos

- Védinkite patalpą, kur laikomas prietaisas. Nenaudokite ventilatoriaus.
- Susisiekite su įgaliotuoju techninės priežiūros centru.

- Jei prietaisas yra pažeistas ir pastebite dujų nuotékj, prašome laikytis atokiau nuo dujų. Esant sąlyčiui su oda, dujos gali sukelti nušalimus.

⚠ 1.7 Techninė priežiūra ir valymo sauga

- Netraukite už durelių rankenos, norédami patraukti gaminį kad galétuméte išvalyti prietaisą. Rankena gali sužaloti, jei ją trauksite per stipriai.
- Nevalykite prietaiso purkšdami ar pilant vandenį ant gaminio ir gaminio viduje. Kyla elektros smūgio ir gaisro pavojus!
- Prietaiso valymui nenaudokite aštrių ir abrazyvinių įrankių. Nenaudokite tokių medžiagų kaip buitinės valymo priemonés, plovikliai, dujos, benzinas, alkoholis, vaškas ir kt.
- Maistui nekenksmingas valymo ir priežiūros priemonés naudokite tik gaminio viduje.
- Gaminiumi valyti ir ledui atitirpinti nenaudokite garų ar garinamų valymo priemonių. Garai kontaktuoja su veikiančiomis jūsu šaldytuvo dalimis ir gali sukelti trumpą sujungimą ar elektros šoką!
- Pasirūpinkite, kad elektros grandinėje ir prietaiso apšvietimo sistemoje nebūtų vandens.
- Švaria, sausa šluoste nuvalykite dulkes ar pašalines medžiagas nuo kištukų galiukų. Maitinimo kištukams valyti nenaudokite šlapių ar drėgnų šluosčių. Priešingu atveju, gali kilti gaisro ar elektros šoko pavojus!

⚠ 1.8 HomeWhiz

(Gali būti netaikoma visiems modeliams)

- Laikykités saugos įspėjimų, net jei esate toli nuo gaminio, kai naudojate prietaisą su „HomeWhiz“ programa. Taip pat paisykite įspėjimų programélėje.

⚠ 1.9 Apšvietimas

(Gali būti netaikoma visiems modeliams)

- Prireikus pakeisti apšvietimo LED/lemputę, kreipkités į įgaliotąjį techninės priežiūros centrą.

2 Aplinkosaugos instrukcijos

2.1 WEEE Direktyvos ir senų gaminių išmetimo taisyklių atitiktis:



Šis gaminytis atitinka ES WEEE Direktyvą (2012/19/ES). Šis gaminytis paženklinotas elektros ir elektroninės įrangos

klasifikavimo (WEEE) ženklu.

Šis simbolis rodo, kad pasibaigus šio gaminio eksploataavimo laikui negalima jį išmesti kartu su kitomis buitinėmis atliekomis.

Naudotas prietaisas turi būti pristatytas į oficialų surinkimo punktą elektrinių ir elektroninių prietaisų perdirbimui. Norėdami rasti tuos surinkimo punktus, prašome susisiekti su vietos institucijomis ar su pardavėju, iš kurio prietaisas buvo pirktas. Kiekvienas namų ūkis atlieka svarbų vaidmenį panaudojant ir perdirbant senus prietaisus. Tinkamas naudoto prietaiso išmetimas padeda išvengti neigiamų padarinių aplinkai ir žmonių sveikatai.

2.2 RoHS direktyvos atitiktis

Jūsų įsigytas gaminytis atitinka ES RoHS Direktyvą (2011/65/ES). Jame nėra šioje Direktyvoje nurodytų kenksmingų ir draudžiamų medžiagų.

2.3 Informacija apie pakuotę



Šio gaminio pakavimo medžiagos pagamintos iš pakartotinai panaudojamų medžiagų, atsižvelgiant į

mūsų Nacionalinius aplinkosaugos reglamentus.

2.4 RoHS direktyvos atitiktis

Jūsų įsigytas gaminytis atitinka ES RoHS Direktyvą (2011/65/ES). Jame nėra šioje Direktyvoje nurodytų kenksmingų ir draudžiamų medžiagų.

2.5 Informacija apie pakuotę

Šio gaminio pakavimo medžiagos pagamintos iš pakartotinai panaudojamų medžiagų, atsižvelgiant į mūsų Nacionalinius aplinkosaugos reglamentus. Neišmeskite pakavimo medžiagų kartu su kitomis buitinėmis atliekomis arba kitomis šiukšlėmis. Išmeskite pakavimo medžiagas į tam skirtą vietos atliekų surinkimo punktą.

3 Šaldytuvas

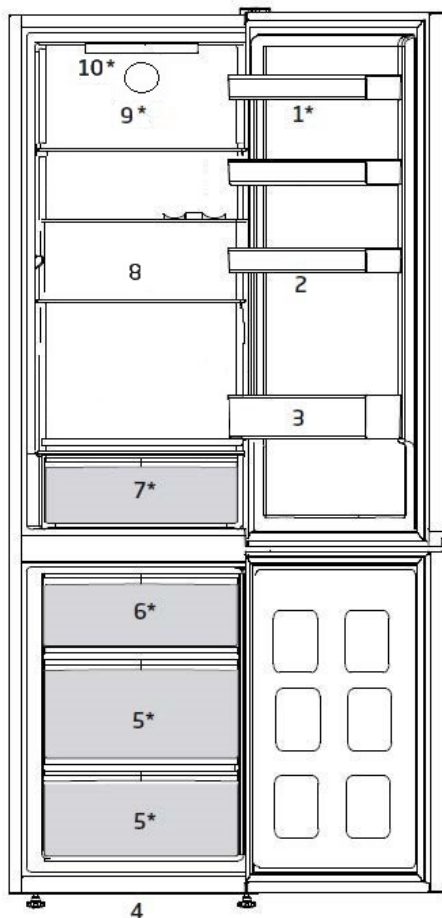

1. Pritaikomos durų lentynos
2. Kiaušinių dėklas
3. Butelių lentyna
4. Reguliuojama priekinė kojėlė
5. Šaldiklio skyrius
6. Ledo konteineris
7. Daržovių dėtuvė
8. Reguliuojamos lentynos
9. Ventilatorius
10. Apšvietimo lemputė

***Gali būti ne visuose modeliuose**



Šiame eksploatavimo vadove pateikti paveikslėliai yra orientacinio pobūdžio; gali būti, kad jie tiksliai nevaizduoja jūsų turimo gaminio. Jei jūsų įsigytame gaminyje nėra aprašomų dalių, tai reiškia, jog tai taikoma kitiems modeliams.

4 Įrengimas

Pirmiausia perskaitykite Saugos instrukciją!

4.1. Tinkamas įrengimas Pastatymo vieta

Dėl prietaiso įrengimo, kreipkitės į įgaliotąją tarnybą. Norėdami paruošti gaminį naudojimui, vadovaukitės vartotojo vadove pateikta informacija ir įsitikinkite, kad elektros ir vandens instaliacija yra tinkamos. Jei to užtikrinti nepavyksta, susisiekite su kvalifikuotu elektriku ir techniku, kad atliktų visus reikalingus darbus.



DĖMESIO: Gamintojas neatsako už žalą, kuri gali atsirasti dėl procedūrų, kurias atliko neįgalioti asmenys.



DĖMESIO: Įrengimo metu prietaisas privalo būti išjungtas iš maitinimo. Priešingu atveju, yra mirties ir rimto sužeidimo pavojus!



DĖMESIO: Jei patalpos, kurioje turi būti gaminys, durų tarpas yra toks nedidelis, kad prietaisas pro jį netilptų, išimkite patalpos duris ir praneškite prietaisą pro duris, pasukdami jį šonu; jei tai nepadeda, kreipkitės į įgaliotąją techninės priežiūros centrą.

- Palikite bent 5 cm atstumą oro cirkuliacijai tarp galinės prietaiso pusės ir sienos, kad išvengtumėte kondensato ant galinio gaminio skydelio.
 - Kad gaminys veiktų našiai, reikalinga tinkama oro cirkuliacija. Jei gaminys bus statomas į nišą, nepamirškite palikti bent 5 cm tarpo tarp gaminio ir lubų, galinės ir šoninių sienų.
 - Jei gaminys bus statomas į nišą, nepamirškite palikti bent 5 cm tarpo tarp gaminio ir lubų, galinės ir šoninių sienų. Patikrinkite, ar galinės sienos tarpo apsaugos komponentas (jei pateikiamas su gaminiu) yra savo vietoje. Jei apsaugos komponento nėra arba jis pamestas ar nukritęs, pastatykite gaminį taip, kad tarp galinio gaminio paviršiaus ir patalpos sienos liktų bent 5 cm tarpas. Tarpas tarp galinės sienelės yra svarbi efektyviam prietaiso veikimui.
- Tam, kad nekiltų vibracija, gaminį statykite ant lygaus grindų paviršiaus.
 - Įrenkite gaminį mažiausiai 30 cm atstumu nuo šilumos šaltinių, tokių kaip viryklės, orkaitės, šildytuvai ir radiatoriai, ir mažiausiai 5 cm atstumu nuo elektrinių orkaitių.
 - Produktas negali būti veikiamas tiesioginių saulės spindulių ir laikomas drėgnose patalpose.
 - Siekiant efektyvaus gaminio veikimo, aplink jį turi būti tinkama oro ventiliacija. Jei gaminį ketinate statyti į nišą sienoje, palikite bent 5 cm atstumą nuo lubų ir šoninių sienų.

Įrengimas

4.2. Kojelių suregulavimas

Jei po įrengimo prietaisas stovi nestabiliai, sureguliuokite kojeles priekyje pasukdami jas į kairę ar dešinę.

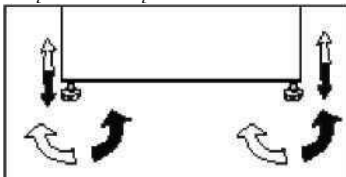

4.3. Elektros prijungimas



DĖMESIO: Nejunkite per ilginimo laidus ar daugintuvus.



DĖMESIO: Pažeistas maitinimo kabelis turi būti pakeistas įgaliosios techninės priežiūros centru



Jei du šaldytuvai įrengiami vienas šalia kito, tarp jų turi būti mažiausiai 4 cm atstumas.

- Mūsų įmonė neprisiima atsakomybės už nuostolius, kurie atsiras, jei prietaisas bus naudojamas be įžeminimo ir elektros prijungimo pagal nacionalinius reikalavimus.
- Po įrengimo maitinimo kabelio kištukas turi būti lengvai pasiekiamas.
- Tarp gaminio ir sieninio elektros lizdo nedėkite ilgintuvų ar lizdų daugintuvų.



Dėmesio - karštas paviršius!

Šoninėse prietaiso sienelėse yra įrengti šaltnešio vamzdeliai, kad būtų geresnis aušinimo sistemos veikimas. Aukštos temperatūros šaltnešis gali tekėti per tas sritis, ko pasekoje šoninių sienelių paviršius gali įkaisti. Tai normalu ir tai nereikalauja jokio techninio aptarnavimo. Prašome būti atsargiems liečiant tas sritis.

4.4. Plastmasinių pleištu montavimas

Naudokite kartu su gaminiu pateiktus plastikinius pleištus, kad tarp gaminio ir sienos būtų pakankamai vietos oro cirkuliacijai.

1. Norėdami pridėti tuos pleištus, pašalinkite varžtus nuo gaminio ir naudokite kartu su pleištais pateiktus varžtus.
2. Pridėkite 2 plastikinius pleištus ant ventiliacijos dangčio, kaip parodyta paveikslėlyje.

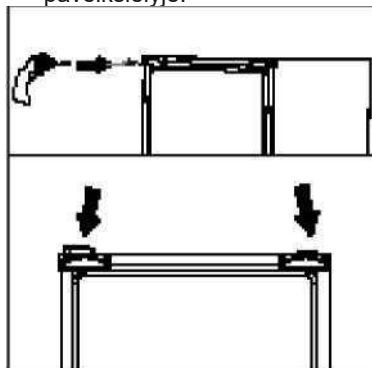

5 Paruošimas

Pirmiausia perskaitykite Saugos instrukciją!

- Laisvai pastatomam prietaisui; „šis šaldymo aparatas nėra skirtas naudoti kaip montuojamas prietaisas.
- Šaldytuvą reikia įrengti mažiausiai 30 cm atstumu nuo šilumos šaltinių, pavyzdžiui, viryklės viršaus, orkaičių, centrinio šildymo radiatorių bei viryklių, ir mažiausiai 5 cm atstumu nuo elektrinių orkaičių; nestatykite jo tiesioginiuose saulės spinduliuose.
- Patalpos, kur įrengsite šaldytuvą temperatūra turėtų būti mažiausiai +5 laipsniai šilumos. Nerekomenduojama šaldytuvo naudoti vėsesnėmis sąlygomis, atsižvelgiant į jo efektyvumą.
- Rūpinkitės šaldytuvo vidaus švara.
- Jei du šaldytuvai įrengiami vienas šalia kito, tarp jų turi būti mažiausiai 2 cm atstumas.
- Šaldytuvą pradėję eksploatuoti pirmą kartą, pirmąsias šešias valandas prašom paaisyti tokių instrukcijų:
- Nedarinėkite dažnai durelių.
- Jis turi būti eksploatuojamas tuščias, be jokio maisto jame.
- Neatjunkite šaldytuvo nuo elektros tinklo. Jei nutrūktų elektros tiekimas, žr. skyriuje „Kokių veiksmų imtis prieš išskviečiant įgaliotus aptarnavimo specialistus“ pateiktus įspėjimus.
- Originalias pakuotės medžiagas ir putplastį derėtų saugoti ateičiai, jei šaldytuvą prireiktų transportuoti arba perkelti.
- Su šaldymo skyriumi pateikti krepšeliai/stalčiai turi būti naudojami, siekiant sumažinti energijos sąnaudas ir siekiant užtikrinti geresnes laikymo sąlygas.
- Maisto sąlytis su temperatūros jutikliu šaldiklio skyriuje gali padidinti prietaiso energijos sąnaudas. Todėl turi būti vengiama bet kokio kontakto

su jutikliu(-iais).

- Kai kuriuose modeliuose prietaisų skydelis automatiškai išsijungia praėjus 1 minutei po durelių uždarymo. Duris atidarius ar paspaudus bet kurį mygtuką, jis vėl bus iš naujo aktyvuotas.
- Dėl temperatūros pokyčių atidarius/uždarius prietaiso dureles jo eksploatacijos metu durų/korpuso lentynų ir stiklinių indų susidarantis kondensatas yra normalus reiškinys.
- Kadangi karštas ir drėgnas oras tiesiogiai neįsiskverbia į produktą, jei durys uždarytos, produktas optimizuosis sąlygomis, kurių pakanka maistui apsaugoti. Funkcijos ir komponentai, tokie kaip kompresorius, ventiliatorius, šildytuvas, atitirpinimas, apšvietimas, ekranas ir t. t., veikia tik pagal poreikį sunaudoti minimalų energijos kiekį tokiomis aplinkybėmis.
- Jei stiklines lentynas gali būti išdėstytos keletu būdu, jas reikėtų išdėstyti taip, kad nebūtų užblokuotos galinės sienelės oro išleidimo angos, pageidautina, kad oro išleidimo angos liktų po stikline lentyna. Ši kombinacija gali padėti užtikrinti oro cirkuliaciją ir energijos efektyvumą.

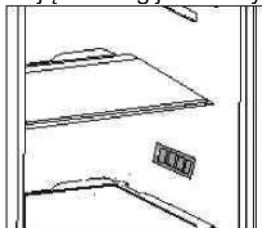

6 Prietaiso eksploatavimas

Prietaiso valdymo skydelis

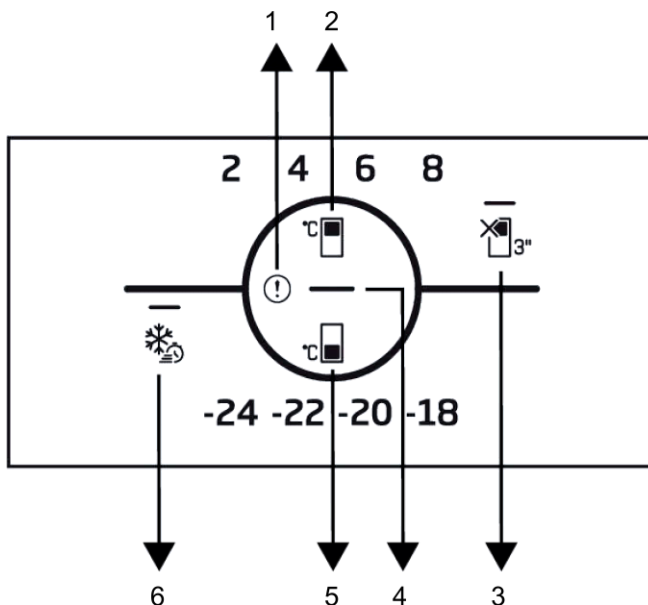

1 Klaidos būsenos indikatorius

3 * Vėsinimo skyriaus OFF (Atostogų) funkcijos mygtukas

5 Šaldiklio skyriaus temperatūros nustatymo mygtukas

2 Vėsinimo skyriaus temperatūros nustatymas

4 Energijos taupymo (Ekranu išjungimas) indikatorius

6 Greito užšaldymo mygtukas



Pirmiausia perskaitykite Saugos instrukciją.

Klausos ir regos funkcijos, nurodytos valdymo skydelyje, padės jums naudotis šaldytuvu.

***Pasirinktinai:** Rodomos funkcijos yra pasirinktinai, jūsų prietaiso valdymo skydelyje funkcijos gali būti rodomos kitokios formos ar kitoje vietoje.

1. Klaidos būklės indikatorius

Šis indikatorius turi būti aktyvus, kai šaldytuvas negali atlikti tinkamo vėsinimo arba tuo atveju, jei yra bet kurio indikatorius

klaida. Šauktuko simbolis gali pasirodyti, jei į šaldiklio skyrių įdėsite šiltą maistą ar ilgą laiką laikysite atviras dureles. Tai nėra gedimas, šis įspėjimas turėtų dingti, kai maistas atvės ar paspaudus bet kurį mygtuką.

2. Vėsinimo skyriaus temperatūros nustatymas

Leidžia nustatyti vėsinimo skyriaus temperatūrą. Paspaudus mygtuką vėsinimo skyriuje bus atitinkamai nustatyta 8, 6, 4 ar 2 laipsnių temperatūra.

3. Vėsinimo skyriaus OFF (Atostogų)

funkcijos mygtukas

Norėdami aktyvuoti atostogų funkciją, paspauskite mygtuką ir palaikykite jį 3 sekundes. Atostogų funkcija įjungta ir atostogų simbolis ims šviesti. Vėsinimo skyrius neatlieka aktyvaus vėsinimo. Jei aktyvuojate šią funkciją, turėtumėt laikyti maistą vėsinimo skyriuje. Kiti skyriai ir toliau vykdys vėsinimą pagal nustatytas temperatūras.

Dar kartą 3 sekundėms paspauskite mygtuką, kad atsauktumėte šią funkciją.

4. Energijos taupymo (Ekranu išjungimas) indikatorius

Energijos taupymo režimas įsijungia automatiškai, kai ilgesnį laiko tarpą durelės neatidaromos ir neuždaromos, ir užsidega energijos taupymo piktograma. Įsijungus energijos taupymo režimui, iš ekrano pradingsta visos piktogramos, išskyrus energijos taupymo piktogramą. Kai įjungta energijos taupymo funkcija, paspaudus bet kokį mygtuką arba atidarius dureles ši funkcija bus išjungiamą, o ekrane vėl rodomi įprasti simboliai. Energijos taupymo funkcija yra aktyvuojama gabenant iš gamyklos ir jos negalima atšaukti.

5. Šaldiklio skyriaus temperatūros

nustatymo mygtukas

Nustatyta temperatūra šaldikliui temperatūrą. Paspaudus mygtuką vėsinimo skyriuje bus atitinkamai nustatyta -18, -20, -22 ar -24 laipsnių temperatūra.

6. Greito užšaldymo mygtukas

Kai paspaudžiamas greito užšaldymo mygtukas, ant mygtuko užsidegs LED ir bus aktyvuota greitojo užšaldymo funkcija. Šaldiklio skyriaus temperatūra nustatyta į -27 laipsnių temperatūrą. Dar kartą spustelėkite mygtuką, kad funkciją atsauktumėte. Greito užšaldymo funkcija automatiškai išsijungs po

tam tikro laiko tarpo. Norėdami užšaldyti didelį šviežių maisto produktų kiekį, prieš sudėdami maistą į šaldiklio skyrių paspauskite greito užšaldymo mygtuką.

6.1. Apšvietimo lempučių pakeitimas

Jei reikia pakeisti šaldytuvo apšvietimo lempučių/šviesos diodą, kreipkitės į artimiausią įgaliotąjį techninės priežiūros centrą.

Šiame prietaise naudojama(-os) lempučių(-ės) netinka kambario apšvietimui. Šios lempučių tikslas padėti vartotojui saugiai ir patogiai išdėlioti maisto produktus šaldytuve/šaldiklyje. Šiame prietaise naudojamos lempos turi atlaikyti ekstremalias sąlygas, pavyzdžiui, žemesnę nei -20 °C temperatūrą.

(taikoma tik dėžei ir vertikaliai šaldikliui)

6.2. Durų atidarymo krypties pakeitimas

Šaldytuvo durų atidarymo kryptį galima pakeisti pagal vietą, kurioje statysite šį buitinį prietaisą. Jei reikia, susisiekiu su artimiausia įgaliotąja techninio aptarnavimo tarnyba.

6.3. Įspėjimas apie atidarytas dureles

Atidarius šio gaminio šaldiklio kameros dureles ir palikus jas atidarytas tam tikrą laiką, pasigirs įspėjamasis garso signalas. Paspauskite bet kurį valdymo skydelio mygtuką arba uždarius dureles, šis įspėjamasis garso signalas nutils.

Gaminio valdymas

6.4. Kvapų naikinimo modulis (FreshGuard)

Kvapų naikinimo modulis greitai pašalina blogus kvapus šaldytuve prieš jiems prasiskverbiant į paviršius. Dėl šio modulio, kuris yra tvirtinamas prie šviežio maisto skyriaus viršutinės sienelės, blogi kvapai išnyksta, kol oras aktyviai praleidžiamas pro kvapų filtrą. Tada filtro išvalytas oras vėl išleidžiamas į šviežio maisto skyrių. Tokiu būdu nepageidaujami kvapai, atsirandantys laikant maisto produktus šaldytuve, pašalinami prieš jiems prasiskverbiant į paviršius.

Tai įvyksta dėl modulyje integruoto ventiliatoriaus, šviesos diodo ir kvapų sulaikymo filtro. Naudojant kasdien, kvapų naikinimo modulis reguliariai įsijungs automatiškai. Norint išlaikyti efektyvų veikimą, kvapų naikinimo modulio filtrą rekomenduojama keisti kas 5 m.

įgaliotajame techninės priežiūros centre. Dėl modulyje integruoto ventiliatoriaus, veikimo metu girdimas garsas yra normalus. Jei šviežio maisto skyrių atidarysite moduliui veikiant, ventiliatorius trumpam sustos ir vėl įsijungs po tam tikro laiko, uždarius dureles. Dingus elektrai, kvapų naikinimo modulis įsijungs ir veiks toliau, kai elektros tiekimas bus atkurtas.



stipriu aromatu pasižyminčius maisto produktus (pvz., sūrį, alyvuoges ir kulinarijos produktus) rekomenduojama laikyti jų originalioje pakuotėje, sandariai uždarytus, kad susimaišius įvairių maisto produktų kvapams šaldytuve nepasklistų blogas kvapas. Be to, rekomenduojama kuo greičiau iš šaldytuvo išimti sugedusius produktus, kad nesugestų kiti maisto produktai ir nesusidarytų blogas kvapas.

6.5. Mėlyna apšvietimo lempučių/HarvestFresh

*Gali būti ne visuose modeliuose

Dėl mėlynos šviesos,

Vaisiuose ir daržovėse, kurie laikomi mėlyna šviesa apšviestuose laikymo skyriuose, tęsiama jų fotosintezė naudojant mėlynos šviesos bangos ilgį ir tokiu būdu išsaugomas vitamino C kiekis.

HarvestFresh technologija

Vaisiai ir daržovės, kurie laikomi apšviestuose laikymo skyriuose, kur naudojama „HarvestFresh“ technologija, ilgą laiką išsaugo vitaminų (vitamino A ir C) kiekį dėl mėlynos, žalios, raudonos šviesos ir tamsių ciklų, kurie imituoja dienos ciklą.

Jei atidarysite šaldytuvo duris tamsiuoju „HarvestFresh“ technologijos laikotarpiu, šaldytuvas tai automatiškai aptinka ir įjungia mėlyną, žalią ar raudoną lempučių, kad jūsų patogumui apšviestų laikymo skyrių. Uždarius šaldytuvo duris, tamsusis laikotarpis tęsiamas ir atspindi nakties laiką dienos cikle.

6.6. Daržovių skyrius su drėgmės valdymu

(EverFresh+) *pasirinktina

Esant drėgmės valdymo funkcijai, valdomi daržovių ir vaisių drėgmės rodikliai, todėl produktai ilgiau išlieka švieži.

Lapines daržoves, pvz., salotas, špinatus ir panašias greitai džiūstančias daržoves, rekomenduojama daržovių dėžėje laikyti ne šaknimis žemyn, o horizontaliai.

Dėdami daržoves, sunkias ir tvirtas daržoves dėkite apačioje, o lengvas ir minkštas – ant viršaus, atsižvelgdami į konkretų daržovių svorį.

Dėdami daržoves į daržovių dėžę, išimkite jas iš plastikinių maišelių. Jei paliksite daržoves plastikiniuose maišeliuose, jos greitai supus. Jei nenorite, kad daržovės liestųsi, naudokite tokias higieniškas poringas pakavimo medžiagas, kaip popierių.

Nedėkite daug etileno dujų išskiriančių vaisių (pvz., kriaušių, abrikosų, persikų ir ypač obuolių) į tą pačią daržovių dėžę kartu su kitomis daržovėmis ir vaisiais. Dėl šių vaisių išskiriamų etileno dujų kitos daržovės ir vaisiai gali greičiau sunokti ir sugesti.

Gaminio valdymas

Norėdami vaisius ir daržoves laikyti idealiomis drėgmės sąlygomis, galite pakeisti daržovių skyriaus skląščio vietą. Jei laikomi tik vaisiai ir daržovės, nustatykite skląštį į vaisius; jei laikomos tik daržovės, nustatykite skląštį į daržoves, jei laikote mišrius produktus, nustatykite skląštį į mišrų nustatymą.

6.7. Šviežių maisto produktų užšaldymas

- 8 valandos prieš šviežių maisto produktų užšaldymą suaktyvinkite Greito užšaldymo funkciją.
- Siekiant išsaugoti maisto kokybę, į šaldiklio skyrių įdėtus maisto produktus reikia užšaldyti kaip įmanoma greičiau, tam naudokite greitąjį užšaldymą.
- Šviežių maisto produktų užšaldymas prailgins laikymo šaldiklio skyriuje laiką.
- Supakuokite maisto produktus oro nepralaidžiuose maišeliuose ir sandariai uždarykite.
- Įsitikinkite, kad prieš dėdami maisto produktus į šaldiklio skyrių juos supakavote. Vietoj tradicinio pakavimo popieriaus naudokite šaldiklio laikiklius, foliją ir drėgmei atsparų popierių, plastikinius maišelius ar panašias pakavimo priemones.



Ledas šaldiklio skyriuje tirpsta automatiškai.

- Kiekvieną maisto produktų pakuotę pažymėkite data ant pakuotės, prieš ją užšaldant. Taip bus lengviau atskirti kiekvienos pakuotės šviežumą. Anksčiausiai supakuotus maisto produktus laikykite priekyje, kad juos sunaudotumėte pirmiausiai.
- Užšaldyti maisto produktai turi būti naudojami iš karto po atitirpinimo ir neturėtų būti vėl užšaldomi.
- Vienu metu neišimkite pernelyg didelio maisto kiekio.

Gaminio valdymas

Šaldiklio skyriaus temperatūros nustatymas	Vėsavimo skyriaus temperatūros nustatymas	Duomenys
-18°C	4°C	Tai numatyta, rekomenduojama nuostata.
-20, -22 arba -24 °C	4°C	Šias nuostatas rekomenduojama nustatyti tada, kai aplinkos temperatūra viršija 30°C.
Greitasis užšaldymas	4°C	Šią nuostatą naudokite, kai per trumpą laiką norite užšaldyti maisto produktus. Procesui pasibaigus, gaminys grįš į savo padėtį.
-18°C ar šalčiau	2°C	Naudokite šiuos nustatymus, jei manote, kad šaldymo skyrius nėra pakankamai šaltas dėl aplinkos temperatūros ar dėl dažnai darinėjamų durelių.

6.8. Šaldytų maisto produktų laikymo rekomencijos

Skyriaus temperatūra turi būti nustatyta bent -18°C.

1. Maisto produktus sudėkite į šaldiklį kaip įmanoma greičiau, kad išvengtumėte atšilimo.
2. Prieš užšaldydami, patikrinkite „Galiojimo datą“ ant pakuotės, kad įsitikintumėte, jog produkto galiojimo data nėra pasibaigusi.
3. Įsitikinkite, kad maisto produktų pakuotė yra nepažeista.

6.9. Gilaus užšaldymo

duomenys

Pagal IEC 62552 standartus, šaldiklio talpa turi būti tokia, kad būtų galima užšaldyti 4,5 kg maisto produktų -18°C ažemesnėje temperatūroje per 24 valandas kiekvienam 100 litrai šaldiklio skyriaus tūriui. Ilgesnį laikotarpį maisto produktai gali būti laikomi tik esant -18°C ažemesnei temperatūrai. Maisto produktus ištikus mėnesius galite išlaikyti šviežius (naudojant gilau užšaldymo funkciją ar esant žemesnei nei 18°C temperatūrai).

Užšaldyti maisto produktai neturi liestis su jau užšaldytu maistu, kad būtų išvengta dalinio atitirpimo.

Norėdami prailginti šaldyto maisto laikymo laiką, apvirkite daržoves ir filtruokite vandenį. Išfiltravę maistą sudėkite į sandarias pakuotes ir sudėkite į šaldiklį. Bananai, pomidorai, salotos, salierai, virti kiaušiniai, bulvės ir panašūs maisto produktai netinkami šaldyti. Jei šis maistas supus, tai turės tik neigiamos įtakos maistinėms vertėms ir valgymo savybėms. Apie puvimo sukeltą pavojų žmogaus sveikatai net nekalbama.











Gaminio valdymas

6.10. Maisto produktų sudėjimas



Šaldiklio skyriaus lentynos	Įvairūs šaldyti maisto produktai, įvairi mėsa, žuvis, ledai, daržovės ir kt.
Vėsinimo skyriaus lentynos	Maisto produktai induose, uždengti lėkštė ir uždengtuose dėkluose, kiaušiniai (uždengtame dėkle)
Vėsinimo skyriaus durelių lentynos	Smulkūs ir supakuoti maisto produktai bei gėrimai
Daržovių dėžė	Vaisiai ir daržovės
Šviežio maisto skyrius	Delikatesai (pusryčių maistas, greito vartojimo mėsos produktai)

7 Techninė priežiūra ir valymas

Pirmiausia perskaitykite Saugos instrukciją!

-  Valymui niekada nenaudokite benzino, benzolo arba panašių medžiagų.
-  Prieš valymą rekomenduojama išjungti būtini prietaisą iš maitinimo tinklo.
-  Valymui niekada nenaudokite aštrių abrazyvinių įrankių, muilo, buitinio valiklio, skalbimo priemonių ar vaško poliravimui.
-  Ne „Be šerkšno“ tipo gaminiuose šaldytuvui vėstant, ant vidinės galinės šaldytuvo skyriaus sienelės gali susidaryti vandens lašų ir šerkšnas. Nevalykite jo, niekuomet netepkite aliejumi ar panašiomis medžiagomis.
-  Tik šiek tiek drėgnu mikropluoštiniu audiniu valykite gaminio išorinę. Kempinėmis ar kitokiais valymo audiniais galite subraižyti paviršių.
-  Buitinio prietaiso skyrių nuvalykite drungnu vandeniu, o po to sausai iššluostykite.
-  Šaldytuvo vidui valyti naudokite drėgną išgręžtą šluostę, sudrėkintą tirpale, pagamintame ištirpinus vieną arbatinį šaukštelį bikarbonato sodos vienoje pintoje (0,57 litro) vandens; po to sausai iššluostykite.
-  Žiūrėkite, kad į lemputės korpusą ir kitus elektros elementus nepatektų vandens.
-  Jeigu ketinate ilgam nenaudoti buitinio prietaiso, išjunkite jį ir išimkite visą maistą, išvalykite jį ir palikite dureles pravertas.
-  Reguliariai patikrinkite, ar durelių tarpikliai yra švarūs ir ar ant jų nėra maisto dalelių.
-  Norėdami ištraukti durelių lentynas,

išimkite visus daiktus ir po to paprasčiausiai patraukite durelių lentyną į viršų nuo pagrindo.

-  Valydami išorinius prietaiso paviršius bei chromu padengtas dalis, niekada nenaudokite valymo medžiagų ar vandens su chloru. Chloras sukelia tokių metalinių paviršių koroziją.
-  Nenaudokite aštrių, abrazyvinių įrankių, muilo, buitinių valymo priemonių, ploviklių, žibalo, mazuto, lako ir t. t., kad nepašalintumėte ir nepakeistumėt žymėjimų, esančių ant plastikinės dalies. valymui naudokite drungną vandenį ir minkštą šluostę ir po to nusauskinkite.

Plastikinių paviršių apsauga

-  Į šaldytuvą nedėkite skysto aliejaus ar aliejuje virto maisto neuždarytuose induose, nes tokie produktai gali pažeisti šaldytuvo plastikinius paviršius. Jei aliejus išsilieja ant plastikinių paviršių arba juos sutepa, užterštą vietą iš karto nuvalykite ir nuplaukite šiltu vandeniu.

8 Trikčių šalinimas

Prieš kreipdamiesi į aptarnavimo tarnybą, prašom peržiūrėti šį sąrašą. Šaldytuvą taupys ir laiką, ir pinigus. Šiame sąrašė pateikiamos dažniausiai pasitaikančios problemos, kurios nėra susijusios su pagaminimo arba naudojamų medžiagų broku. Kai kurių čia aprašytų funkcijų jūsų įsigytame gaminyje gali nebūti.

Šaldytuvą neveikia.

- Netinkamai į elektros lizdą įkištas kištukas. >>>Tvirtai įkiškite kištuką į elektros lizdą.
- Perdegė lizdo, į kurį yra įjungtas šaldytuvą, saugiklis arba maitinimo tinklo saugiklis. >>>Patikrinkite saugiklį.

Kondensacija ant šaldytuvo (skyrų MULTIZONE, COOL CONTROL ir FLEXI ZONE) šoninių sienų.

- Durelės buvo pernelyg dažnai darinėjamos.>>>Stenkitės dažnai nedarinėti šaldytuvo durelių.
- Labai drėgnas aplinkos oras. >>>Neįrenkite šaldytuvo drėgnoje patalpoje.
- Atviruose induose laikomi skysti maisto produktai. >>>Nelaikykite skystų maisto produktų atviruose induose.
- Neuždarytos šaldytuvo durelės. >>>Uždarykite šaldytuvo dureles.
- Termostatas nustatytas ties labai žemos temperatūros nuostata. >>>Nustatykite termostatą ties tinkamu šaldymo lygiu.

• Neveikia kompresorius

- Įvykus staigiam energijos tiekimo pertrūkiui, iššoks kompresoriaus terminis saugiklis, arba, jei šaldytuvo slėgis aušinamojoje sistemoje nesubalansuotas, įsijungia išjungiklis. Šaldytuvą pradės veikti maždaug po 6 minučių. Jei praėjus šiam periodui, šaldytuvą neįsijungia, kreipkitės į aptarnavimo tarnybą.
- Vyksta šaldytuvo atšildymo ciklas. >>>Tai normalus visiškai automatinio atšildymo šaldytuvo veikimas. Atšildymo ciklas vyksta periodiškai.
- Šaldytuvo laido kištukas neįkištas į maitinimo lizdą. >>>Patikrinkite, ar kištukas gerai įkištas į lizdą.
- Netinkamai nustatyta temperatūra. >>>Pasirinkite tinkamą temperatūros vertę.
- Nutrūko elektros tiekimas. >>>Atsiradus elektrai, šaldytuvą vėl veikia įprastu režimu.

Šaldytuvui pradėjus veikti, jis veikia triukšmingai.

- Šio šaldytuvo darbo našumo savybės gali kisti, atsižvelgiant į aplinkos temperatūros pokyčius. Tai normalu ir nėra gedimas.

Šaldytuvą dažnai įsijungia arba ilgą laiką veikia.

Trikčių šalinimas

<ul style="list-style-type: none"> Galbūt naujas gaminys platesnis už ankstesnįjį. Didesni šaldytuvai veikia ilgesnį laiką. Galbūt patalpoje yra aukšta temperatūra. >>>Esant karštam aplinkos orui, gaminys gali veikti ilgiau nei įprastai. Galbūt šaldytuvus neseniai prijungtas arba į jį neseniai sudėta maisto produktų.>>>Jeigu šaldytuvus buvo neseniai prijungtas prie elektros tinklo arba į jį neseniai buvo pridėta maisto, nustatyta temperatūrai pasiekti gali prireikti daugiau laiko. Tai normalu. Galbūt į šaldytuvą neseniai įdėta daug karštų maisto produktų. >>>Į šaldytuvą nedėkite karštų maisto produktų. Galbūt buvo dažnai atidarinėjamos durelės arba jos buvo ilgą laiką paliktos atviros. >>>Į šaldytuvą pateko šilto oro, todėl šaldytuvus ilgiau veikia. • Dažnai neatidarinėkite durelių. Gali būti, kad šaldiklio arba šaldytuvo skyriaus durelės buvo paliktos atidarytos. >>>Patikrinkite, ar gerai uždarėte dureles. Šaldytuve nustatyta labai žema temperatūra. >>>Nustatykite aukštesnę šaldytuvo temperatūrą ir palaukite, kol ši temperatūra bus pasiekta. Gali būti, kad užsiteršė, susidėvėjo, buvo pažeistas arba blogai priglunda šaldytuvo arba šaldiklio durelių tarpiklis. >>>Tarpiklį nuvalykite arba pakeiskite. Dėl pažeisto tarpiklio šaldytuvus ilgiau veikia, kad būtų palaikoma esama temperatūra.
Šaldiklio temperatūra labai žema, tačiau šaldytuvo skyriaus temperatūra normali.
<ul style="list-style-type: none"> Šaldiklyje nustatyta labai žema vertė. >>>Nustatykite aukštesnę šaldiklio temperatūrą ir patikrinkite.

Šaldytuvo temperatūra labai žema, tačiau šaldiklio skyriaus temperatūra normali.
<ul style="list-style-type: none"> Šaldytuve nustatyta labai žema temperatūros vertė. >>>Nustatykite aukštesnę šaldytuvo temperatūrą ir patikrinkite.
Šaldytuvo skyriaus stalčiuose laikomi maisto produktai sušala.
<ul style="list-style-type: none"> Šaldytuve nustatyta labai aukšta vertė. >>>Nustatykite žemesnę šaldytuvo temperatūros vertę ir patikrinkite.
Temperatūra šaldytuve arba šaldiklyje labai žema.
<ul style="list-style-type: none"> Šaldytuve nustatyta labai aukšta vertė. >>>Šaldytuvo skyriaus temperatūros nuostata daro poveikį šaldiklio temperatūrai. Nustatykite reikiamas šaldytuvo arba šaldiklio temperatūros vertes ir palaukite, kol bus pasiekta tinkama temperatūra. Galbūt buvo dažnai atidarinėjamos durelės arba jos buvo ilgą laiką paliktos atidarytos. >>>Dažnai nedarinėkite durelių. Neuždarytos durelės. >>>Dureles pilnai uždarykite. Šaldytuvus buvo neseniai prijungtas prie elektros tinklo arba į jį neseniai buvo pridėta maisto. >>>Tai normalu. Jeigu šaldytuvus buvo neseniai prijungtas prie elektros tinklo arba į jį neseniai buvo pridėta maisto, nustatyta temperatūrai pasiekti gali prireikti daugiau laiko. Galbūt į šaldytuvą neseniai įdėta daug karštų maisto produktų. >>>Į šaldytuvą nedėkite karštų maisto produktų.
Vibracija arba triukšmas.
<ul style="list-style-type: none"> Nelygios arba netvirtos grindys. >>> Jei šaldytuvus lėtai judinamas linguoja; išlyginkite jį, sureguliuodami kojeles. Grindys būtinai turi būti lygios ir pakankamai tvirtos, kad išlaikytų šaldytuvą. Ant šaldytuvo sudėti daiktai gali kelti triukšmą. >>>Nuimkite nuo šaldytuvo visus daiktus.

Trikčių šalinimas

Iš šaldytuvo sklinda garsai, panašūs į skysčio tekėjimą, purškimą ir pan.

- Šaldytuvus veikia jo viduje cirkuliuojant skysčio ir dujų srautams. Tai normalu ir nėra gedimas.

Šaldytuvus kelia švilpesio garsą.

- Norint, kad šaldytuvus šaldytų, jame naudojami ventiliatoriai. Tai normalu ir nėra gedimas.

Kondensacija ant vidinių šaldytuvo sienų.

- Apledėjimas ir kondensacija didėja esant karštam ir drėgnam orui. Tai normalu ir nėra gedimas.
- Galbūt buvo dažnai atidarinėjamos durelės arba jos buvo ilgą laiką paliktos atidarytos. >>>Dažnai nedarinėkite durelių. Uždarykite dureles, jeigu jos yra praviros.
- Neuždarytos durelės. >>>Dureles pilnai uždarykite.

Ant šaldytuvo išorės arba tarp durelių susidaro drėgmės.

- Oras gali būti labai drėgnas; esant drėgnam orui, tai visiškai normalu. Sumažėjus drėgnumui, kondensacija nesusidarys.

Šaldytuve sklinda prastas kvapas.

- Prietaisas nebuvo reguliariai valomas. >>>Šaldytuvo vidų reguliariai valykite naudodami kempinę, drungnu arba angliarūgšte prisotintu vandeniu.
- Gali būti, kad kvapą išskiria kai kurie indai ar pakavimo medžiagos. >>>Naudokite kitą indą arba kitokios rūšies pakavimo medžiagą.
- Į šaldytuvą pridėta maisto neuždengtose induose. >>>Maisto produktus laikykite uždaruose induose. Iš neuždengtų indų pasklidę mikroorganizmai gali sukelti nemalonius kvapus.
- Išimkite iš šaldytuvo sugedusius produktus arba produktus, kurių galiojimo data yra pasibaigusi.

Durelės neužsidaro.

- Galbūt durelių neleidžia uždaryti maisto produktų pakuotės. >>>Pakuotes, kurios trukdo durelėms užsidaryti, perkelkite į kitą vietą.
- Šaldytuvus nelygiai stovi ant grindų. >>>Sureguliuokite kojeles, kad šaldytuvus stovėtų lygiai.
- Nelygios arba netvirtos grindys. >>>Grindys turi būti lygios ir pakankamai tvirtos, kad išlaikytų šaldytuvą.

Užstringa stalčiai.

- Galbūt maisto produktai liečia stalčiaus viršų. >>>Pertvarkykite stalčiuje esančius maisto produktus.

Jeį gaminiu paviršius yra karštas.

- Gaminiai veikiant sritis tarp dviejų durelių, šonai ir galinės grotelės gali įkaišti. Tai normalu ir nereikalauja atlikti techninės priežiūros!

ATSISAKYMAS/ ĮSPĖJIMAS

Kai kuriuos (paprastus) gedimus vartotojas gali tinkamai pašalinti be jokių saugumo problemų ar nesaugaus naudojimo, jei jie atliekami laikantis toliau pateiktų nurodymų (žr. skyrių „Savarankiškas taisymas“).

Todėl, jei toliau skyriuje „Savarankiškas taisymas“ nenurodyta kitaip, siekiant išvengti saugos problemų, remontas turi būti atliekamas registruotų profesionalių specialistų. Registruotas profesionalus specialistas yra profesionalus remontininkas, kuriam gamintojas suteikė prieigą prie šio gaminio instrukcijų ir atsarginių dalių sąrašo pagal metodus, aprašytus teisės aktuose pagal Direktyvą 2009/125/EB.

Tačiau tik techninės priežiūros atstovas (t. y. įgaliotieji profesionalūs remontininkai), su kuriais galite susisiekti telefonu numeriu, nurodytu vartotojo vadove/garantijos kortelėje arba per įgaliotąjį platintoją, gali teikti paslaugas pagal garantijos sąlygas. Todėl atkreipkite dėmesį, kad remontas, atliktas profesionalių remontininkų (kurie nėra Beko įgalioti) panaikina garantiją.

Savarankiškas taisymas

Galutinis vartotojas gali pats taisyti šias atsargines dalis: durų rankenėles, durų vyrius, padėklus, krepšius ir durų tarpiklius (2021 m. kovo 1 d. atnaujintą sąrašą taip pat rasite adresu support.beko.com

Be to, siekiant užtikrinti gaminio saugumą ir norint išvengti rimto sužalojimo pavojaus, minėtas savarankiškas taisymas turi būti atliekamas vadovaujantis vartotojo vadove pateiktomis savarankiško taisymo instrukcijomis arba pagalba pateikta svetainėje support.beko.com. Savo saugumui, prieš atlikdami savarankišką taisymą, atjunkite prietaisą iš maitinimo.

Galutiniam naudotojui taisant ar bandant pataisyti dalis, kurios nėra įtrauktos į sąrašą ir (arba) nesilaiko naudotojo vadovuose pateiktų instrukcijų, kaip savarankiškai taisyti arba kurias galima rasti adresu support.beko.com, gali kilti saugos problemų, kurios nėra priskirtinos Beko, ir tai panaikins gaminio garantiją.

Todėl rekomenduojama, kad galutiniai

naudotojai nebandytų atlikti remonto darbų, kurie nepatenka į nurodytą atsarginių dalių sąrašą, tokiais atvejais reikėtų kreiptis į įgaliotus profesionalius specialistus arba registruotus profesionalius remontininkus. Priešingai, tokie galutinių naudotojų bandymai taisyti gali sukelti saugos problemų ir sugadinti gaminį, o taip pat dėl to gali kilti gaisras, potvynis, elektros smūgis ir rimti sužalojimai.

Pavyzdžiui, bet neapsiribojant, įgaliotiems profesionaliems specialistams arba registruotiems profesionaliems remontininkams reikia pavesti atlikti šių dalių remonto darbus: kompresoriaus, aušinimo grandinės, pagrindinės plokštės, keitiklio plokštės, ekrano plokštės ir kt.

Gamintojas/Pardavėjas nėra atsakingas jokių atveju, jei galutinis naudotojas nesilaiko aukščiau pateiktų nurodymų.

Jūsų įsigyto šaldytuvo atsarginių dalių prieinamumas yra numatytas 10 metų.

Šiuo laikotarpiu galėsite įsigyti originalių atsarginių dalių, kad prietaisas tinkamai veiktų.

Minimalus jūsų įsigyto šaldytuvo garantinis laikotarpis yra 24 mėnesiai.

Šiame gaminyje įrengtas «G» energijos klasės šviesos šaltinis.

Šio gaminio šviesos šaltinis gali būti keičiamas tik profesionalių remontininkų.

