



Įmontuojama viryklė

Vartotojo vadovas

lebūvēta plīts virsma

Lietotāja rokasgrāmata

Placa empotrada

Manual del usuario

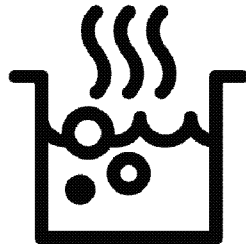

HIBG64123SX

LT / LV / ES

185.9288.77/R.AC/22.11.2022/2-2

7754786393



PERDIRBTAS &
PERDIRBAMAS POPIERIUS

Pirmiausia įdėmiai perskaitykite šį vartotojo vadovą!

Gerbiamas pirkėjų,

Ačiū, kad pasirinkote „Beko“ gaminį. Tikimės, kad šiuo gaminiu, kuris buvo pagamintas naudojantis aukščiausios kokybės moderniausią technologiją, liksite patenkinti. Todėl prieš naudojantis šiuo prietaisu prašome perskaityti visą šį vartotojo vadovą ir prie jo pridėtus dokumentus ir pasilikti juos, jei jų prireiktų ateityje. Jeigu atiduotumėte šį gaminį kam nors kitam, kartu atiduokite ir šį vartotojo vadovą. Vadovaukitės visais šiame vartotojo vadove pateikiamais įspėjimais ir informacija.

Atminkite, kad šis vartotojo vadovas taip pat taikytinas keletui kitų modelių. Šiame vadove nurodoma, kuo skiriasi įvairūs modeliai.

Simbolių paaiškinimas

Šiame vartotojo vadove naudojami šie simboliai:



Svarbi informacija arba naudingi patarimai apie šio prietaiso naudojimą.



Įspėjimai apie gyvybei ir / arba turtui pavojų keliančias situacijas ir sąlygas.



Įspėjimas dėl elektros smūgio.



Įspėjimas dėl gaisro pavojaus.



Įspėjimas dėl įkaitusių paviršių.



Arçelik A.Ş.
Karaağaç caddesi No:2-6
34445 Sütlüce/Istanbul/TURKEY
Made in TURKEY

**1 Svarbūs nurodymai ir įspėjimai
dėl saugos ir aplinkosaugos 4**

Bendrieji saugos reikalavimai	4
Sauga atliekant dujų prijungimo darbus....	4
Elektros sauga.....	6
Gaminio sauga.....	7
Numatytoji naudojimo paskirtis	8
Vaikų sauga.....	8
Seno gaminio išmetimas.....	8
Pakavimo medžiagų išmetimas	9
Būsimas transportavimas	9

2 Bendra informacija 10

Apžvalga.....	10
Techniniai duomenys	11
Purkštukų lentelė.....	11

3 Įrengimas 13

Prieš įrengiant.....	13
Įrengimas ir prijungimas.....	15
Dujų konversija	19

4 Paruošimo Darbai 22

Patarimai, kaip taupyti energiją.....	22
Naudojant pirmą kartą.....	22
Pirmasis prietaiso valymas.....	22

5 Kaip naudoti šią viryklę 23

Bendroji informacija apie maisto gaminimą	23
Kaitlenčių naudojimas	23

**6 Techninis aptarnavimas ir
prižiūra 25**

Bendroji valymo informacija.....	25
Kaitlentės valymas	26
Valdymo skydo valymas	27

7 Trikčių nustatymas 29

1 Svarbūs nurodymai ir įspėjimai dėl saugos ir aplinkosaugos

Šiame skyriuje pateikiamos saugos instrukcijos, kurių laikydamiesi apsisaugosite nuo susižeidimo ar materialinės žalos pavojų. Nesilaikant šių instrukcijų bet kokia prietaiso garantija nebegalios.

Bendrieji saugos reikalavimai

- Šį prietaisą galima naudoti vaikams nuo 8 metų amžiaus ir asmenims, turintiems psichinių, jutiminių arba protinių negalių arba patirties bei žinių trūkumo, jeigu jie yra prižiūrimi arba instruktuojami, kaip saugiai naudoti šį prietaisą, ir supranta atitinkamus pavojus. Neleiskite vaikams žaisti su šiuo prietaisu. Vaikams draudžiama valyti ir techniškai prižiūrėti šį gaminį, nebent juos prižiūrėtų suaugusieji.
- Šio prietaiso negalima naudoti asmenims (įskaitant vaikus), turintiems fizinių, jutimo ar psichinių negalių arba neturintiems pakankamai patirties ir žinių,

nebent jie būtų prižiūrimi arba instruktuoti.

Neleiskite vaikams žaisti su šiuo prietaisu.

- Perduodant įrenginį kitam žmogui asmeniniam naudojimui ar atiduodant kaip panaudotą daiktą, taip pat būtina perduoti naudotojo vadovą, įrenginio etiketes ir kitus susijusius dokumentus.
- Remonto ir techninės priežiūros darbus visuomet privalo atlikti įgaliotojo techninio aptarnavimo centro atstovai. Gamintojas nėra atsakingas už žalą, kilusią dėl darbų, kuriuos atliko neįgalioje asmenys; tokiu atveju garantija gali nebegalioti. Prieš montuodami atidžiai perskaitykite instrukcijas.
- Nenaudokite prietaiso, jeigu jis turi defektų arba yra regimai pažeistas.
- Po kiekvieno naudojimo patikrinkite, ar išjungėte prietaiso valdymo mygtukus.

Sauga atliekant dujų prijungimo darbus

- Darbus su bet kokiais dujiniais prietaisais ir

- sistemomis gali atlikti tik įgaliotieji kvalifikuoti asmuys.
- Prieš pradėdami įrengimą, įsitikinkite, ar vietos dujų tiekimo sąlygos (slėgis ir dujų rūšis) atitinka šio buitinio prietaiso nustatymą.
 - Šis prietaisas nėra prijungtas prie įtaiso, šalinančio degimo metu susidariusius produktus. Jį reikia įrengti ir prijungti atsižvelgiant į galiojančius prietaisų prijuntimo reglamentus. Ypač reikia atkreipti dėmesį į atitinkamus vėdinimo reikalavimus; žr. *Prieš įrengiant, puslapis 13*
 - **DĖMESIO:** Naudojant dujinę viryklę, patalpoje, kur ji įrengta, skleidžiama šiluma, drėgmė ir degimo produktai. Pasirūpinkite, kad virtuvė būtų gerai vėdinama, kai prietaisas naudojamas: natūralias vėdinimo angas laikykite atviras arba įrengkite mechaninės ventiliacijos įtaisus (mechaninį gartraukį). Jeigu prietaisas intensyviai eksploatuojamas ilgą laiką, gali prireikti papildomos ventiliacijos, pavyzdžiui, padidinant mechaninės ventiliacijos (jeigu ji įrengta) pajėgumą.
 - Dujiniai prietaisai ir sistemos turi būti reguliariai tikrinami, ar jie tinkamai veikia. Privaloma reguliariai tikrinti reguliatorių, žarną bei jos spaustuką ir keisti juos kas gamintojo rekomenduojamus laikotarpius arba esant būtinybei.
 - Reguliariai valykite dujinius degiklius. Liepsna turi būti mėlyna ir degti tolygiai.
 - Šį gaminį reikia naudoti patalpose, kuriose yra tinkamai sureguliuotas ir veikiantis anglies monoksido jutiklis. Įsitikinkite, kad anglies monoksido jutiklis veikia tinkamai ir dažnai atliekama techninė priežiūra. Anglies monoksido jutiklį reikia įdiegti daugiausiai už 2 metrų nuo gaminio.
 - Dujiniuose prietaisuose privalo būti gerai sudeginamos dujos. Nevisiškai sudegus dujoms, gali susidaryti anglies monoksido (CO) dujų. Anglies monoksidas - bespalvės, bekvapės, nepaprastai nuodingos dujos, kurių net maža dozė gali būti mirtina.
 - Teiraukitės informacijos apie dujų avarinės tarnybos

telefono numerius ir saugos priemones tais atvejais, jei pajustumėte sklindantį dujų kvapą.

- Nosacijumi un vėrtības šī produkta gāzes regulēšanai ir norādītas uz nomināla/tipa etiķetes.

Kā daryti, jei jaučiamas dujų kvapas

- Nenaudokite atviros ugnies ir nerūkykite. Nenaudokite jokių elektros mygtukų (pvz., lempos mygtuko, durų skambučio ir kt.). Nenaudokite laidinių ir mobiliojo ryšio telefonų. Sprogimo ir apsinuodijimo pavojus!
- Atidarykite duris ir langus.
- Uždarykite visas dujinių prietaisų ir dujų matavimo prietaisų sklendes.
- Patikrinkite visus vamzdžius ir jungtis, ar jie tvirtai prijungti. Jei vis tiek uodžiate dujas, išeikite iš buto.
- Įspėkite kaimynus.
- Iškvieskite ugniagesių komandą. Skambinkite ne iš name esančio telefono.
- Negrįžkite į patalpas, kol jums nebus leista tai padaryti.

Elektros sauga

- Jeigu gaminys turi defektų, jo negalima naudoti, kol jo nepataisys įgaliotojo techninio aptarnavimo centro atstovas. Kyla elektros smūgio pavojus!
- Prijunkite šį gaminį prie įžeminto lizdo/elektros linijos, apsaugoto tinkamos kategorijos saugikliu kaip nurodyta skyriuje „Techniniai duomenys“. Ir naudojant su transformatoriumi, ir be jo, įsitikinkite, ar įžeminimo instaliavimą atliko kvalifikuotas elektrikas. Mūsų bendrovė nėra atsakinga už jokių nuostolių, patirtus naudojant gaminį, kuris nėra įžemintas pagal vietos reglamentus.
- Niekada neplaukite gaminio, purkšdami arba pildami ant jo vandenį! Kyla elektros smūgio pavojus!
- Niekada nelieskite kištukinio lizdo šlapiomis rankomis! Išjungdami niekuomet netraukite už elektros laido, ištraukite laikydami už kištuko.
- Atliekant montavimo, techninės priežiūros ir remonto darbus, šis gaminys

privalo būti atjungtas nuo maitinimo tinklo.

- Jeigu gaminio jungiamasis kabelis būtų pažeistas, jį privalo pakeisti gamintojas, techninės priežiūros specialistas arba kiti panašios kvalifikacijos asmenys, kad būtų išvengta pavojaus.
- Prietaisą privaloma įrengti taip, kad prireikus jį galima būtų visiškai atjungti nuo tinklo. Nuo tinklo privaloma arba ištraukiant elektros kištuką, arba naudojant elektros sistemoje įrengtą jungiklį atsižvelgiant į statybos reglamentus.
- Darbus su bet kokiais elektriniais prietaisais ir sistemomis gali atlikti tik įgaliotieji kvalifikuoti specialistai.
- Esant gedimui, išjunkite prietaisą ir atjunkite jį nuo maitinimo tinklo. Norint tai padaryti, pirma išjunkite namų tinklo saugiklį.
- Patikrinkite, ar saugiklio elektros saugos klasė yra tinkama šiam gaminiui.

Gaminio sauga

- **ĮSPĖJIMAS:** Prietaisas ir jo prieinamos dalys įkaista naudojimo metu. Būkite

atsargūs ir neprisilieskite prie kaitinimo elementų.

Neleiskite jaunesniems nei 8 metų amžiaus vaikams būti prie prietaiso, jeigu nuolat jų neprižiūrite.

- Nesinaudokite virykle, kai jūsų dėmesys arba koordinacija yra susilpnėjusi dėl alkoholio ir/arba narkotikų vartojimo.
- Būkite atsargūs, naudodami pateikaluose bet kokius alkoholinius gėrimus. Esant aukštai temperatūrai, alkoholis garuoja; prisilietęs prie karšto paviršiaus, jis gali užsiliepsnoti ir sukelti gaisrą.
- Nelaikykite šalia buitinio prietaiso jokių degių medžiagų, nes jo šonai naudojimo metu įkaista.
- Pasirūpinkite, kad visos ventiliacijos angos būtų atviros.
- Nevalykite prietaiso gariniais valymo prietaisais, nes galite patirti elektros smūgį.
- **ĮSPĖJIMAS:** Neprižiūrimas maisto gaminimas ant kaitlentės su riebalais ar aliejumi gali būti pavojingas ir sukelti gaisrą. NIEKADA negesinkite gaisro vandeniu, bet išjunkite prietaisą ir tada uždenkite liepsną, pvz.,

dangčiu arba gesinimo apdangalu.

- **DĖMESIO:** Maisto ruošimo procesą reikia prižiūrėti. Trumpalaikį maisto ruošimo procesą reikia prižiūrėti nuolat.
- **ĮSPĖJIMAS:** Gaisro pavojus: Nelaikykite daiktų ant maisto gaminimo paviršių.

Norėdami užtikrinti gaminio apsaugą nuo gaisro:

- Kištuką į elektros lizdą privaloma įkišti taip, kad nekiltų kibirkščių.
- Nenaudokite pažeisto arba įpjauto kabelio, o taip pat ilginimo laido; naudokite tik originalų kabelį.
- Į elektros lizdą jokiais būdais negalima kišti drėgno arba sušlapusio kištuko.
- Privaloma tinkamai prijungti dujų tiekimo įrangą, kad nebūtų dujų nuotėkio.

Numatytoji naudojimo paskirtis

- Šis gaminys skirtas naudoti tik buityje. Jį draudžiama naudoti komercinei veiklai.
- **DĖMESIO:** Šis prietaisas skirtas tik maistui gaminti. Prietaiso negalima naudoti kitiems tikslams, pavyzdžiui, patalpai šildyti.

- Gamintojas neatsako už jokią žalą, patirtą netinkamai naudojant arba prižiūrint prietaisą.

Vaikų sauga

- **ĮSPĖJIMAS:** Naudojimo metu pasiekiamos dalys gali labai įkaisti. Neleiskite prie jų būti mažamečiams vaikams.
- Pakavimo medžiagos gali kelti pavojų vaikams. Saugokite pakavimo medžiagas nuo vaikų. Išmeskite visas pakuotės dalis atsižvelgdami į aplinkosaugos reikalavimus.
- Elektriniai ir (arba) dujiniai prietaisai gali būti pavojingi vaikams. Gaminiai veikiant, neleiskite artyn vaikų ir neleiskite jiems žaisti su šiuo prietaisu.
- Virš prietaiso nelaikykite daiktų, kuriuos vaikai gali bandyti pasiekti.

Seno gaminio išmetimas

WEEE Direktyvos ir senų gaminių išmetimo taisyklių atitiktis:



Šis gaminys atitinka ES WEEE Direktyvą (2012/19/ES). Šis gaminys paženklintas elektros ir elektroninės įrangos klasifikavimo (WEEE) ženklu.

Šis gaminys pagamintas iš aukštos kokybės medžiagų ir dalių, kurias galima perdirbti ir pakartotinai panaudoti. Pasibaigus gaminio tarnavimo laikui, neišmeskite jo kartu su įprastomis buitinėmis atliekomis. Atiduokite

Jį į surinkimo punktą, kad elektros ir elektronikos įranga būtų perdirbta. Surinkimo punkto adresus sužinosite vietos savivaldybėje.

RoHS direktyvos atitiktis:

Jūsų įsigytas gaminys atitinka ES RoHS Direktyvą (2011/65/ES). Jame nėra šioje Direktyvoje nurodytų kenksmingų ir draudžiamų medžiagų.

Pakavimo medžiagų išmetimas

- Pakavimo medžiagos gali būti pavojingos vaikams. Pakavimo medžiagas laikykite vaikams nepasiekiamoje vietoje. Šio gaminio pakavimo medžiagos pagamintos iš pakartotinai panaudojamų medžiagų. Tinkamai jas išmeskite ir išrūšiuokite, atsižvelgdami į atliekų

perdirbimo instrukciją. Neišmeskite jų kartu su įprastomis buitinėmis atliekomis.

Būsimas transportavimas

- Išsaugokite originalią prietaiso dėžę ir vežkite prietaisą jo originalioje pakuotėje. Vadovaukitės ant dėžės pateiktais nurodymais. Jeigu neturite originalios kartoninės dėžės, supakuokite gaminį į plastikinę plėvelę su oro burbuliukais arba storą kartoną ir tvirtai apsukite jį lipnia juosta.
- Apsukite gaubtelius ir puodų atramas lipnia juosta.



Apžiūrėkite prietaisą ir įsitikinkite, ar jis nebuvo apgadintas gabenimo metu.

2 Bendra informacija

Apžvalga

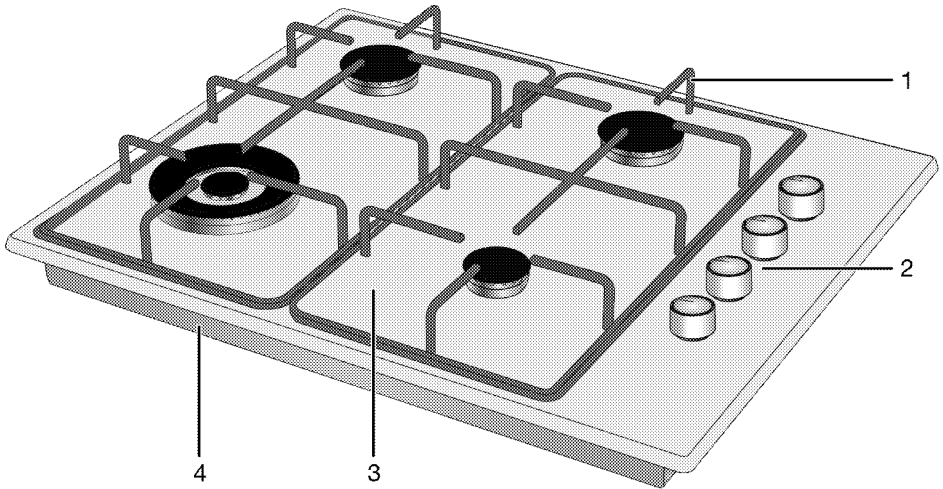

1 Puodų atrama

2 Dujų degiklių rankenėlės

3 Degiklio plokštė

4 Pagrindo dangtis

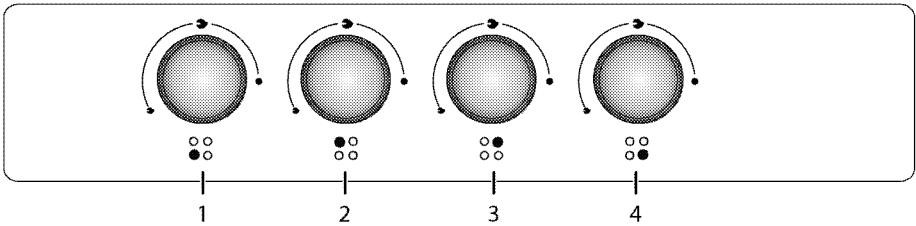

1 Atsarginis degiklis Priekinis dešinysis

2 Degiklis katilėliui su išgaubtu dugnu
Priekinis kairysis

3 Įprastas degiklis Galinis kairysis

4 Įprastas degiklis Galinis dešinysis

Techniniai duomenys

Įtampa/dažnis	220-240 V~; 50 Hz
Saugiklis	3 A
Laido tipas/ skerspjūvis	min.H05V2V2-F 3 x 0,75 mm ²
Dujinio gaminio kategorija	Kat II 2ELs3B/P / Cat II 2H3B/P / Cat I 2H
Sumontuotų dujų tipas / gaminio slėgis	G20, 20 mbar/
Bendros dujų sąnaudos	9 kW (654 g/h)
Dujų rūšies / slėgio keitimas ^s pasirenkama	G2.350, 13 mbar/ G30, 37 mbar/ - G30, 28-30 mbar
Išoriniai matmenys (aukštis / plotis / gylis)	44 mm/610 mm/510 mm
Montavimo matmenys (aukštis / gylis)	560 mm/480-490 mm
Degikliai	
Priekinis dešinysis	Atsarginis degiklis
Energija	1 kW (73 g/h)
Priekinis kairysis	Degiklis katilėliui su išgaubtu dugnu
Energija	4 kW (291 g/h)
Galinis kairysis	Įprastas degiklis
Energija	2 kW (145 g/h)
Galinis dešinysis	Įprastas degiklis
Energija	2 kW (145 g/h)

i Siekiant pagerinti šio gaminio kokybę, techniniai duomenys gali būti keičiami be išankstinio įspėjimo.

i Šioje instrukcijoje nurodytos savybės yra schemiškos ir gali skirtis nuo gaminio savybių.

i Mašinų kategorijos plokštelėse arba jas lydiniuose dokumentacijose nurodyti dydžiai gauti esant laboratorinėms sąlygoms, vadovaujantis atitinkamais standartais. Buitinių prietaisų sąnaudos ir reikšmės gali skirtis priklausomai nuo eksploataavimo ir aplinkos sąlygų.

Purkštukų lentelė

Degiklio padėtis	1 kW (73 g/h)	4 kW (291 g/h)	2 kW (145 g/h)	2 kW (145 g/h)
Dujų rūšis/dujų slėgis	Priekinis dešinysis	Priekinis kairysis	Galinis kairysis	Galinis dešinysis
G 20/20 mbar	72	160	103	103
G 30/28-30 mbar	50	102	72	72
G 30/37 mbar	47	96	66	66
G2.350/13mbar	95	211	131	131

Injektorius, kurie nebuvo pateikti su jūsų gaminiu, galite įsigyti iš įgaliojoto paslaugų teikėjo.

Šalies dujų kategorijos / tipai / slėgis

Dujų rūšį, slėgį ir dujų kategoriją, kuri gali būti naudojama šaliai, kurioje gaminys bus montuojamas, galite rasti žemiau esančioje lentelėje.

ŠALIŲ KODAI	KATEGORIJA		DUJŲ RŪŠIS IR SLĖGIS			
			G20,20 mbar	G25,25 mbar	G30,28 30 mbar	G31,37 mbar
FR	Cat II	2E+3+	G20,20 mbar	G25,25 mbar	G30,28 30 mbar	G31,37 mbar
BE	Cat II	2E+3+	G20,20 mbar	G25,25 mbar	G30,28 30 mbar	G31,37 mbar
RU	Cat II	2H3B/P	G20,20 mbar	G30,30 mbar	G20,13 mbar	G20,10 mbar
CZ	Cat II	2H3+	G20,20 mbar	G30,28 30 mbar	G31,37 mbar	
NL	Cat II	2E(43.46 - 45.3 MJ/m3 (0°C))3B/P	G25.3,25 mbar	G20,20 mbar	G30,30 mbar	
	Cat II	2L3B/P	G25,25 mbar	G20,20 mbar	G30,30 mbar	
GB	Cat II	2H3+	G20,20 mbar	G30,28 30 mbar	G31,37 mbar	
IE	Cat II	2H3+	G20,20 mbar	G30,28 30 mbar	G31,37 mbar	
ES	Cat II	2H3+	G20,20 mbar	G30,28 30 mbar	G31,37 mbar	
PT	Cat II	2H3+	G20,20 mbar	G30,28 30 mbar	G31,37 mbar	
CH	Cat II	2H3+	G20,20 mbar	G30,28 30 mbar	G31,37 mbar	
IT	Cat II	2H3+	G20,20 mbar	G30,28 30 mbar	G31,37 mbar	
SK	Cat II	2H3+	G20,20 mbar	G30,28 30 mbar	G31,37 mbar	
CY	Cat II	2H3+	G20,20 mbar	G30,28 30 mbar	G31,37 mbar	
SI	Cat II	2H3+	G20,20 mbar	G30,28 30 mbar	G31,37 mbar	
GR	Cat II	2H3+	G20,20 mbar	G30,28 30 mbar	G31,37 mbar	
PL	Cat II	2ELS3B/P	G20,20 mbar	G2.350,13 mbar	G30,37 mbar	
	Cat II	2E3P(B/P)	G20,20 mbar	G30,37 mbar		
DE	Cat II	2E3B/P	G20,20 mbar	G30,50 mbar		
AT	Cat II	2H3B/P	G20,20 mbar	G30,50 mbar		
SE	Cat II	2H3B/P	G20,20 mbar	G30,30 mbar		
LT	Cat II	2H3B/P	G20,20 mbar	G30,30 mbar		
NO	Cat II	2H3B/P	G20,20 mbar	G30,30 mbar		
RO	Cat II	2H3B/P	G20,20 mbar	G30,30 mbar		
DK	Cat II	2H3B/P	G20,20 mbar	G30,30 mbar		
EE	Cat II	2H3B/P	G20,20 mbar	G30,30 mbar		
MA	Cat II	2H3B/P	G20,20 mbar	G30,30 mbar		
FI	Cat II	2H3B/P	G20,20 mbar	G30,30 mbar		
HR	Cat II	2H3B/P	G20,20 mbar	G30,30 mbar		
TR	Cat II	2H3B/P	G20,20 mbar	G30,30 mbar		
MT	Cat I	3B/P	G30,30 mbar			
IS	Cat I	2H	G20,20 mbar			
LV	Cat I	2H	G20,20 mbar			
LU	Cat I	2E	G20,20 mbar			
BG	Cat I	2H	G20,20 mbar			
	Cat I	3B/P	G30,30 mbar			
HU	Cat I	2H	G20,25 mbar			
	Cat I	3B/P	G30,30 mbar			

3 Įrengimas

Prietaisą įrengti turi kvalifikuotas specialistas, vadovaudamasis galiojančiais teisės aktais. Kitaip nebegalios gaminio garantija. Gamintojas nėra atsakingas už žalą, kilusią dėl darbų, kuriuos atliko neįgalioji asmenys; tokiu atveju nebegalios ir garantija.

i Vartotojas yra atsakingas už vietos, elektros ir dujų instaliacijos paruošimą šiam gaminiui.

! Šis prietaisas turi būti įrengtas ir prijungtas atsižvelgiant į galiojančius vietos dujų ir (arba) elektros prijungimo reglamentus.

! Prieš pradėdant instaliaciją, apžiūrėkite šį gaminį, ar jis neturi kokių nors defektų. Jeigu turi, neinstaliuokite jo. Sugadinti gaminiai kelia pavojų jūsų saugai.

Prieš įrengiant

Ši viryklė skirta montuoti stalviršyje, kurį galima įsigyti parduotuvėse. Tarp šio prietaiso ir virtuvės sienų bei baldų reikia palikti saugų tarpą. Žr. pav. (dydžiai mm).

- Virš viryklės privaloma palikti mažiausiai 750 mm tarpą.
- (*) Jeigu virš viryklės bus montuojamas gartraukis, žr. gartraukio gamintojo instrukciją dėl tinkamo montavimo aukščio. Jei gaubto vadove nenurodytas joks dydis, šis aukštis turėtų būti bent 650 mm.
- Nuimkite pakavimo medžiagas ir transportavimo kaiščius.
- Paviršiai, sintetiniai laminatai ir klijai turi būti atsparūs šilumai (bent 100 °C).
- Stalviršis turi būti sulyguotas ir pritvirtintas horizontaliai.
- Atsižvelgdami į matmenis, išpjaukite stalviršyje tinkamą viryklei skylę.
- Šis gaminy yra 3 klasės įrenginys pagal EN 30-1-1 standartą.

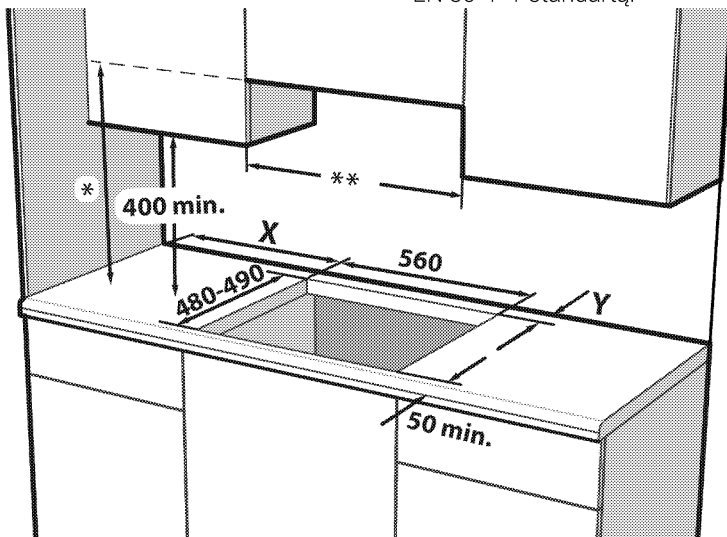

* Minimalus atstumas iki gartraukio nurodytas gartraukio naudojimo instrukcijoje. Jei gartraukio naudojimo instrukcijoje nerekomenduojama, šis aukštis turėtų būti bent min.650 mm.

** Minimalus atstumas tarp spintelių turi būtų lygus viryklės pločiui.

X - Mažiausias atstumas tarp išpjovos ir šoninės sienos.

Y - Mažiausias atstumas tarp išpjovos galinio krašto ir galinės sienos.

Kaitlentės valdymo tipas	Degiklio plokštės tipas	Kaitlentės storis (mm) #	X (mm)	Y (mm)
Šoninės rankenėlės valdymas	Metalas	600 / 610	100	50
Šoninės rankenėlės valdymas	Stiklas	600 / 650	100	60
Priekinių rankenėlių valdymas	Metalas / stiklas	600	170	50 ***
Priekinių rankenėlių valdymas	Metalas / stiklas	750	170	70

*** Šis dydis bus 60 mm modeliuose, kuriuose naudojami 9 pakopų dujų čiaupai.

Žr. pločio matmenis, pateiktus vartotojo vadovo techninės lentelės skyriuje.

Kambario vėdinimas

Visose patalpose turi būti atidaromi langai arba juos atitinkančios vėdinimo priemonės, be to, kai kuriose patalpose reikės ir nuolatinės ventiliacijos angos. Oras degimo procesui palaikyti imamas iš kambario, o dujos ir garai išleidžiami tiesiai į tą patį kambarį. Todėl saugiam prietaiso veikimui užtikrinti būtinas geras vėdinimas.

Patalpos su durimis ir (arba) langais, atsidarančiais tiesiai į lauką

Duryse ir (arba) languose, kurie atsidaro tiesiai į lauką, turi būti bendra ventiliacijos anga, kurios matmenys nurodyti toliau pateikiamoje lentelėje pagal bendrą prietaiso dujinę galią (bendros prietaiso dujų sąnaudos parodytos šio vartotojo vadovo techninių specifikacijų lentelėje). Jei duryse ir (arba) languose nėra bendros ventiliacijos angos, atitinkančios bendras prietaiso dujų sąnaudas, nurodytas toliau pateikiamoje lentelėje, tada patalpoje privalo būti papildoma fiksuota ventiliacijos anga, kad būtų užtikrinti bendri minimalūs vėdinimo reikalavimai pagal prietaiso pasiekiamas bendras dujų sąnaudas. Fiksuota ventiliacijos anga gali apimti esamų tuščiavidurių plytų angų, garintuvo vamzdyno angos matmenis ir kt.

Bendros dujų sąnaudos (kW)	min. ventiliacijos anga (cm ²)
0 2	100
2 3	120
3 4	175
4 6	300
6 8	400
8 10	500
10 11,5	600
11,5 13	700
13 15,5	800
15,5 17	900
17 19	1 000
19 24	1 250

Patalpos, kuriose nėra durų ir (arba) langų, atsidarančių tiesiai į lauką

Jei patalpoje, kurioje įrengtas prietaisas, nėra durų ir (arba) lango, kuris atsidaro tiesiai į lauką, reikia ieškoti kitų produktų, kurie suteiktų fiksuotą nereguliuojamą ir neuždaromą ventiliacijos angą, atitinkančią bendrus minimalius ventiliacijos angų reikalavimus, taikomus prietaisui pagal anksčiau pateiktoje lentelėje nurodytas bendras dujų sąnaudas. Taip pat reikia laikytis atitinkamų pastatų taisyklių rekomendacijų.

Kai patalpoje arba vidinėje erdvėje yra daugiau nei vienas dujinis prietaisas, be reikalavimų, nurodytų anksčiau pateiktoje lentelėje, reikia įrengti papildomą ventiliacijos sritį. Papildomos ventiliacijos

srities dydis turi atitikti kitų dujinių prietaisų reikalavimus.

Patalpoje, kurioje įrengtas prietaisas, turi būti mažiausiai 10 mm atstumas po durimis, kurios atsidaro į vidines patalpas. Turite užtikrinti, kad tokie daiktai, kaip kilimai ir kitos grindų dangos, neturėtų poveikio atstumui, kai durys yra uždarytos.

Viryklę galima statyti virtuvėje, virtuvėje/valgomajame arba miegamajame/svetainėje, bet ne kambaryje, kuriame yra vonia arba dušas. Viryklės negalima statyti miegamajame/svetainėje, kurios plotas yra mažesnis nei 20 m³. Nestatykite šio buitinio prietaiso patalpoje, kuri yra žemiau žemės lygio, nebent joje būtų atviras išėjimas į žemės paviršių bent iš vienos pusės.

Įrengimas ir prijungimas

- Šį prietaisą reikia įrengti ir prijungti atsižvelgiant į įstatymuose dėl prijungimo numatytas taisykles.

Elektros įvadas

Prijunkite gaminį prie įžeminto lizdo, apsaugoto tinkamos kategorijos miniatiūriniu grandinės pertraukikliu, kaip nurodyta techninių duomenų lentelėje. Ir naudojant su transformatoriumi, ir be jo, įsitikinkite, ar įžeminimo instaliavimą atliko kvalifikuotas elektrikas. Mūsų bendrovė nėra atsakinga už jokią žalą, kuri gali atsirasti naudojant gaminį, kuris nėra įžemintas atsižvelgiant į vietos reglamentus.



Prietaisą prie maitinimo tinklo gali prijungti tik įgaliotasis kvalifikuotas meistras. Prietaiso garantija galioja tik tinkamai jį prijungus. Gamintojas nėra atsakingas už žalą, kilusią dėl darbų, kuriuos atliko neįgaliotieji asmenys.



Maitinimo laido negalima prispausti, sulenkti ar suspausti, jis neturi liestis prie įkaitusių prietaiso dalių. Pažeistą maitinimo laidą privalo pakeisti kvalifikuotas elektrikas. Kitu atveju kyla elektros smūgio, trumpojo jungimo ar gaisro pavojus!

- Pajungiant reikia vadovautis nacionaliniais reglamentais.
- Maitinimo tinklo duomenys turi atitikti ant prietaiso esančioje kategorijos plokštelėje nurodytus duomenis. Gaminio techninių duomenų lentelė yra gaminio korpuso galinėje pusėje.
- Šio gaminio maitinimo laidas privalo atitikti techninių duomenų lentelėje nurodytus parametrus.



Prieš pradėdami bet kokius elektros prijungimo darbus, išjunkite gaminį iš maitinimo tinklo. Kyla elektros smūgio pavojus!



Įrengus prietaisą, maitinimo laido kištukas turi būti lengvai pasiekiamas (nenuitieskite laido virš viryklės).



Atliekant elektros instaliaciją, privalote laikytis nacionalinių / vietos elektros taisyklių ir naudoti orkaitei tinkančius kištukinį lizdą / elektros liniją ir kištuką. Jeigu gaminio galios apribojimai viršija elektros linijos lizdo ir kištuko srovės perdavimo gebą, gaminį reikia jungti naudojant stacionariąją elektros instaliaciją tiesiogiai, nenaudojant elektros linijos kištuko ir lizdo.

Ijunkite maitinimo laido kištuką į elektros lizdą.

Dujų pajungimas



Bendrojo pobūdžio perspėjimai

- Jei montavimą, remontą ar prijungimą atlieka neįgaliotas/nelicencijuotas/nekvalifikuotas asmuo arba technikas, gali kilti sprogingimo, gaisro ir apsinuodijimo pavojus.
- Prieš dėdami gaminį įsitikinkite, kad vietinės paskirstymo sąlygos (dujų tipas ir

slėgis) ir ar gaminio dujų nustatymas atitinka šias sąlygas. Produkto dujų reguliavimo sąlygos ir vertės nurodytos etiketėse (arba tipo etiketėse).

- Jei jūsų šalies kodo nėra etiketėje, vadovaukitės vietinėmis jūsų šalyje galiojančiomis techninėmis instrukcijomis dėl dujų prijungimo ir konvertavimo.
- Gaminį prie dujų tiekimo sistemos gali prijungti tik įgaliotas / licencijuotas / kvalifikuotas asmuo arba technikas.
- Gamintojas nepriima atsakomybės už žalą, atsiradusią dėl procedūrų, kurias atliko neįgaliotas/nelicencijuotas/nekvalifikuotas asmuo arba technikas.
- Prieš pradėdami bet kokius dujų instaliacijos darbus, atjunkite dujų tiekimą. Yra sproginio pavojus!
- **Jei vėliau reikės naudoti gaminį su kitokio tipo dujomis, dėl susijusios konversijos procedūros turite pasikonsultuoti su įgaliotąjį/licencijuotą/kvalifikuotą asmenį arba techniką.**
- Po kiekvieno naudojimo būtinai patikrinkite, ar dujų jungtis yra sandari. Gamintojas nepriima atsakomybės už jokių nuostolių, kurie gali atsirasti dėl dujų nuotėkio, kuris gali atsirasti dėl dujų prijungimo arba konversijos, kurią atliko neįgalioti/nelicencijuoti asmenys.



Gaisro pavojus:

Jei nesujungsite pagal toliau pateiktas instrukcijas, kils dujų nuotėkio ir gaisro pavojus. **Mūsų įmonė negali būti laikoma atsakinga už žalą, atsiradusią dėl to.**

- Dujų prijungimą gali atlikti tik įgaliotas / licencijuotas / kvalifikuotas asmuo arba technikas.
- Įsitikinkite, kad dujų žarna, kuri bus naudojama dujų jungtyje, atitinka vietinius dujų standartus.
- Lanksčioji dujų žarna turi būti prijungta taip, kad ji nesiliestų su aplink ją judančiomis dalimis ir karštais paviršiais (parodytais toliau pateiktuose paveikslėliuose) ir nebūtų įstrigusi judant judančioms dalims. (pvz., stalčiai). Be to, jo negalima dėti į vietas, kur jį galima suspausti.

- Nejudinkite gaminio, kurio dujų jungtis baigta. Jei jis bus perkeltas, gali kilti dujų nuotėkio pavojus.
- Dujų žarna turi būti jungiama sukant plačiu kampu, kad jungimo metu nenutrūktų ir nesulenktų.
- Dujų žarnos negalima traiškyti, sulankstyti, suspausti, liesti aštriais kampais arba liestis su karštomis gaminio dalimis ir ant gaminio esančiais indais. Yra sproginio pavojus dėl dujų žarnos sugadinimo!
- Dujų žarna neturi liestis su dalimis, kurių temperatūra gali pasiekti 70 °C aukštesnę nei kambario temperatūrą.
- Dujų prijungimui ir konvertavimui turi būti naudojamas veržliaraktis.

Dujų prijungimo dalys

Žemiau pateikiamos dalys ir įrankiai, kurių gali prireikti dujų prijungimui. Priklausomai nuo modelio, šios dalys gali būti nepridėtos prie gaminio. Naudojamos dujų jungčių dalys gali skirtis atsižvelgiant į dujų tipą ir šalies taisykles.

	Nuotėkio sandariklis
	Gamtinių dujų jungiamoji detalė (G20, G25) EN 10226 R1/2"
	Suskystintų dujų jungiamoji detalė (G30, G31)
	Dujų išvado prijungimo detalė
	Uždangos kištukas

Dujų prijungimas - NG

- Gamtinių dujų instaliacija turi būti tinkamai paruošta surinkimui prieš montuojant gaminį. Kad būtų galima prijungti gaminį, dujų sistemos išleidimo angoje turi būti gamtinių dujų vožtuvas.

- Įsitinkinkite, kad gamtinių dujų vožtuvas yra lengvai pasiekiamas.
- Prijunkite gaminį prie namuose esančios gamtinių dujų sistemos lanksčia dujų žarna, kuri atitinka vietinius standartus.
- Dujų prijungimo metu reikia naudoti naują sandarinimo tarpiklį.
- Dujų tiekimas turi būti prijungtas per dujų vamzdį arba apsauginę dujų žarną su srieginėmis jungtimis detalėmis abiejuose galuose.
- Ryšys gali būti atliekamas dviem skirtingais būdais:
 - EN ISO 228 G1/2" tipo jungtis
 - EN 10226 R1/2" tipo jungtis

EN ISO 228 G1/2" tipo jungtis

1. Įdėkite naują sandariklį į jungtį ir įsitinkinkite, kad sandariklis tinkamai įstatytas.
2. Pritvirtinkite dujų jungtį prie prietaiso naudodami 22 mm veržliaraktį ir įkiškite jungtį į jungtį naudodami 24 mm veržliaraktį.

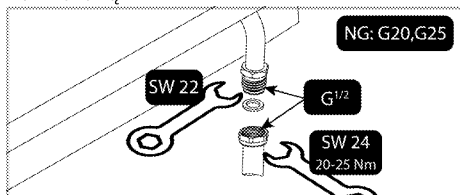

3. Po prijungimo turite patikrinti, ar nėra jungties dalies nuotėkio.

EN 10226 R1/2" tipo jungtis

1. Įdėkite naują sandariklį į jungiamąją detalę, skirtą gamtinėms dujoms, ir įsitinkinkite, kad sandariklis tinkamai įstatytas.
2. Laikydami gaminio dujų jungties išvadą pritvirtintą 22 veržliaraktį, sujunkite jungiamąją dalį su gaminio dujų išleidimo anga 24 veržliaraktį ir tvirtai priveržkite.

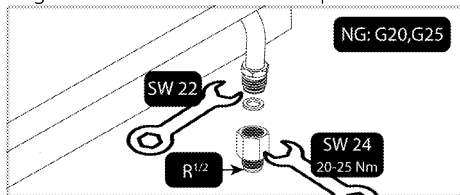

3. Apvyniokite sandarinimo mišinį aplink srieginę jungties dalį. Srieginę apsauginę dujų žarnos/vamzdelio dalį prijunkite prie jungties su 24 mm veržliaraktį ir tvirtai

priveržkite, laikydami jungtį vietoje 24 mm veržliaraktį.

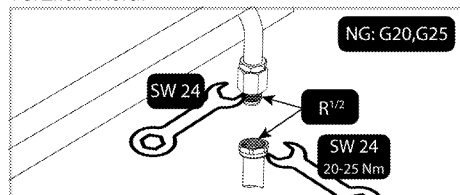

4. Po prijungimo turite patikrinti, ar nėra jungties dalies nuotėkio.

Dujų prijungimas - LPG

- Jūsų gaminys turi būti prijungtas taip, kad jis būtų arti dujų jungties, kad neištekėtų dujos.
- Prieš prijungdami dujas, pasirūpinkite plastikine dujų žarna ir tinkamu tvirtinimo spaustuku. Plastikinės dujų žarnos vidinis skersmuo turi būti 10 mm, o ilgis – ne ilgesnis kaip 150 cm. Plastikinė žarna turi būti sandari ir patikrinama.
- Dujų prietaisai ir sistemos turi būti reguliariai tikrinamos, ar tinkamai veikia. Regulatorius, žarna ir jos spaustukas turi būti reguliariai tikrinami ir keičiami per gamintojo rekomenduojamą laikotarpį arba prireikus.
- Dujų prijungimo metu reikia naudoti naują sandarinimo tarpiklį.
- Dujų prijungimas turi būti atliekamas per dujų žarną arba fiksuotą jungtį.

Sujungimas su dujų žarna

1. Įdėkite naują sandariklį į skystų dujų prijungimo detalę ir įsitinkinkite, kad sandariklis tinkamai įstatytas.
2. Gaminio dujų jungties išvadą pritvirtinkite 22 mm veržliaraktį, jungiamąją detalę su gaminio dujų išleidimo anga prijunkite 24 mm veržliaraktį ir tvirtai priveržkite.

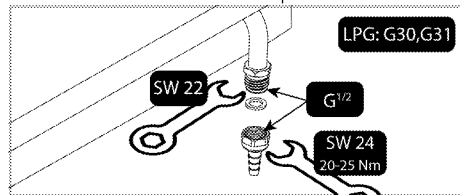

3. Pritvirtinkite tvirtinimo spaustuką į vieną dujų žarnos galą. Suminkštinkite dujų žarnos galą, prie kurio pritvirtinote spaustuką, vieną minutę padėdami jį į verdantį vandenį.

4. Iki galo įstatykite suminkštintų dujų žarną į jungtį. Tvirtai priveržkite spaustuką atsuktuvu.

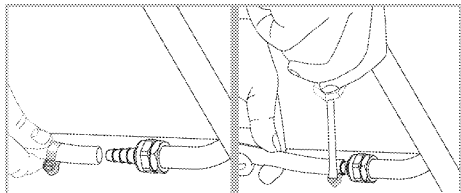

5. Po prijungimo turite patikrinti, ar nėra jungties dalies nuotėkiu.

Nuotėkio tikrinimas prijungimo taške

- Įsitinkinkite, kad visos produkto rankenėlės išjungtos. Įsitinkinkite, kad dujų tiekimas atidarytas. Paruoškite muiluotas putas ir užtepkite jas ant žarnos prijungimo taško, kad išvengtumėte dujų nuotėkio.
- Jei yra dujų nuotėkis, muiluota dalis suputos. Tokiu atveju dar kartą patikrinkite dujų jungtį.
- Vietoj muilo galite naudoti parduodamus purškiklius, kad patikrintumėte dujų nuotėkį.
- Jei yra dujų nuotėkis, išjunkite dujų tiekimą ir vėdinkite patalpą.

i Dujų nuotėkio niekuomet netikrinkite degtukais ar žiebtuvėliu.

Gaminio įrengimas

1. Nuimkite nuo gaminio kaitvietės degiklius, degiklių dangtelius ir groteles.
2. Apverskite kaitlentę ir padėkite ją ant lygaus paviršiaus.
3. Norėdami, kad tarp kaitlentės ir stalviršio nepakliūtų jokių pašalinių medžiagų ir skysčių, prieš pradėdami montuoti kaitlentę stalviršyje, panaudokite pakuočioje esantį glaistą korpusui apjuosti, bet įsitinkinkite, kad glaistas nebūtų užleistas.
4. Užpildykite kampus, formuodami ties kampais užlenkimus kaip parodyta paveikselyje. Formuokite tokio dydžio užlenkimus, kokių reikia tarpams kampuose užpildyti.

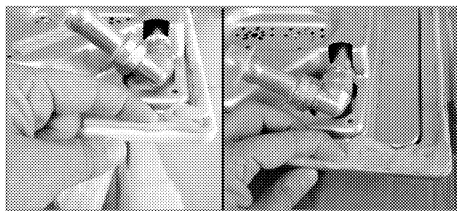

i Būtinai užpildykite glaistu kaitlentės apatinio korpuso pakraščius.

5. Dėkite kaitlentę į ant stalviršio ir sulyginkite ją.
6. Montavimo spaustukais pritvirtinkite kaitlentę, prakišdami juos pro skylės apatiniam korpusui.

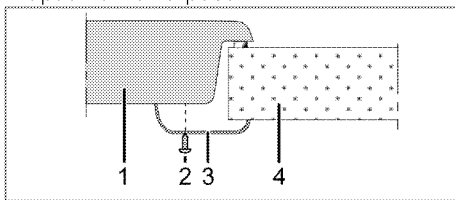

- 1 Kaitlentė
- 2 Varžtas
- 3 Montavimo spaustukas
- 4 Stalviršis

i Jeigu kaitlentę montuojate ant spintelės, privalote įrengti skiriančią lentyną kaip parodyta viršuje esančiame piešinyje. Jeigu montuojate virš įmontuojamos orkaitės, to daryti nebūtina.

Pavyzdžiui, jeigu apatinė buitinio prietaiso dalis yra liečiama, nes jis įrengtas virš stalčiaus, tuomet ši dalis turi būti apsaugota medine plokšte.

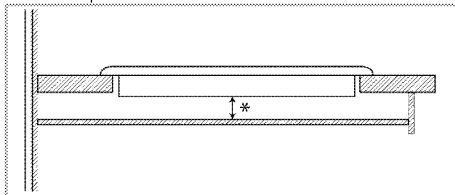

* min. 15 mm

Vaizdas iš galo (prijungimo skylės)

- i** Tolesnėje iliustracijoje nurodytos prijungimo angos yra tik orientacinės, jos gali skirtis atsižvelgiant į gaminio modelį. Tvirtinkite atsižvelgdami į savo gaminio jungimo angų vietas.

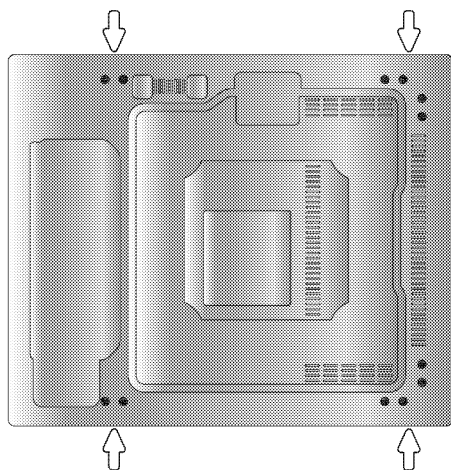

Sumontavę, vėl uždėkite degiklį plokštes, degiklį plokštelių gaubtus ir groteles.

- !** Prisukti prie kitų skylių nerekomenduojama saugos sumetimais, nes galima pažeisti dujų ir elektros tiekimo sistemas.

- !** Kaitlentėje yra komponentų, naudojančių dujas ir elektrą. Todėl šią kaitlentę reikia montuoti ant stalviršio tik pro tvirtinimo skyles, naudojant tik pateiktuosius tvirtinimo elementus ir varžtus, ir tik taip, kaip nurodyta instrukcijoje. Antraip gali kilti pavojus gyvybei ir turtui.

Galutinis patikrinimas

1. Atsukite dujų čiapurį.
2. Patikrinkite visas jungtis, ar jos tvirtai įtaisytos ir prijungtos.
3. Uždegike degiklius ir patikrinkite, kaip dega liepsna.

- i** Liepsna turi būti mėlyna ir taisyklingos formos. Jei liepsna gelsva, patikrinkite, ar degiklio galvutė tvirtai uždėta arba nuvalykite degiklį.

Dujų konversija

! Bendrojo pobūdžio perspėjimai

- Prieš pradėdami darbą su dujų įrenginiu, atjunkite pagrindinį dujų tiekimą. Yra sprogo pavojus!
- Kad gaminys būtų tinkamas naudoti su kitomis dujomis, turi būti pakeisti visi dujų purkštukai, o dujų čiapurį degimas reikia reguliuoti tuščiaja eiga.
- Pakeitus dujų tipą, nauja dujų tipo etiketė ant atsarginio maišelio turi būti klijuojama ant esamos etiketės, esančios gaminio galinėje sienelėje.
- Jūsų produkto konvertuojamųjų dujų tipas ir dujų kategorijos pagal šalis pateiktos skyriuje „Šalies dujų kategorijos/tipai/slėgis“. Šios lentelės lentelėje sužinokite, kokių rūšių dujas galite konvertuoti savo vietovėje. Šioje lentelėje negalite konvertuoti į nurodytus dujų tipus.
- Atsarginis purkštukas, tinkamas tam dujų tipui, kurį norite konvertuoti, kartu su gaminiu negali būti tiekiamas. Injektorius galite įsigyti iš įgaliotosios tarnybos arba iš vietos, kurioje įsigijote produktą.
- Injektorių vertės ir dujų tipai, kurios turėtų būti naudojamos degikliuose, pateiktos skyriaus pabaigoje. Prijunkite konvertuojamo tipo dujas taip, kaip aprašyta dujų prijungimo skyriuje.

Dujų konversijos dalys

Dalys ir įrankių vaizdiniai elementai, kurių gali reikėti dujų konvertavimui, pateikti toliau. Priklausomai nuo modelio, šios dalys gali būti nepridėtos prie gaminio.

	Aplenkimo antgalis
	Degiklio purkštukas

Purkštuko keitimas į degiklius

1. Išjunkite visus valdymo mygtukus valdymo skydelyje.
2. Išjunkite dujų tiekimą.

3. Nuimkite degiklio galvutę ir degiklio korpusą.
4. Nuimkite dujų purkštukus sukdami prieš laikrodžio rodyklę. (veržliaraktis 7)

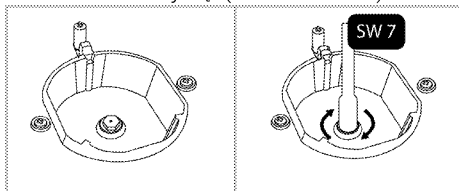

5. Jei jūsų gaminyje yra wok degimo kamera su šoniniu įleidimo purkštuvu, nuimkite purkštuvą su 7 veržliaraktčiu.

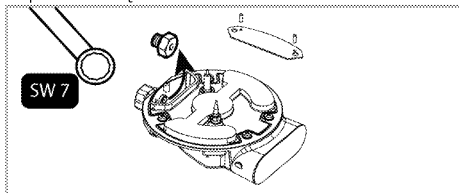

i ((Gali skirtis priklausomai nuo gaminio modelio.))
Ant kai kurių kaitlenčių degiklių purkštukas uždengtas metaliniu gabaliuku. Norint pakeisti purkštuką, šis metalinis dangtelis turi būti nuimtas.

6. Sumontuokite naujus dujų purkštukus. (Priveržimo sukimo momentas 4 Nm)
7. Patikrinkite visas jungtis, kad įsitikintumėte, jog jos sumontuotos saugiai ir patikimai.

i Naujų purkštukų padėtis pažymėta ant pakuotės arba ant purkštukų lentelės *Purkštukų lentelė, puslapis 11* galima remtis.

8. Prijungę turite patikrinti, ar purkštukai nėra nuotėkio.

i Nebandykite nuimti dujinių degiklių čiaupų, nebent tai būtų būtina susidarius neįprastoms sąlygoms. Jeigu reikia keisti čiaupus, privalote iškviešti įgaliotąją tarnybą.

Sumažintas dujų tiekimo srauto nustatymas viryklių čiaupams

1. Uždekite degiklį, kurį reikia pareguliuoti, pasukite rankenėlę į mažesnės liespnos padėtį.
2. Nuimkite rankenėlę nuo dujų čiaupo.
3. Norėdami pareguliuoti dujų srauto reguliavimo varžtą, naudokite tinkamo dydžio atsuktuvą.

Jeigu naudojate suskystintąsias dujas, (butaną _ propaną), sukite varžtą pagal laikrodžio rodyklę. Naudojant natūralias dujas, varžtą reikia vieną kartą pasukti **prieš laikrodžio rodyklę**.

- » Sumažinus dujų vartojimą, paprastai liepsna turi būti 6 _ 7 mm aukščio.
4. Jei liepsna didesnė, negu reikia, pasukite varžtą pagal laikrodžio rodyklę. Jei ji mažesnė _ prieš laikrodžio rodyklę.
 5. Patikrinkite, kaip dega dujos minimalioje ir maksimalioje jungiklio padėtyje.
 6. Reguliavimo varžto padėtis gali skirtis, priklausomai nuo buitiniame prietaise naudojamo dujų čiaupo tipo.

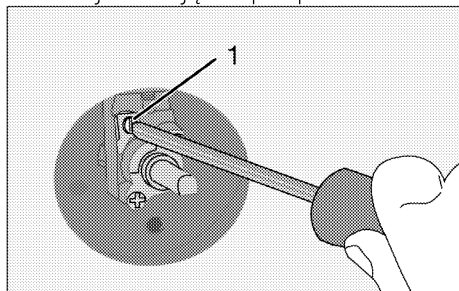

1 Srauto greičio reguliavimo varžtas

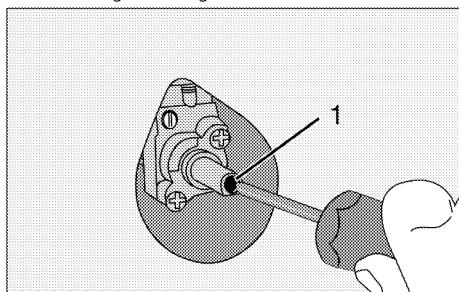

1 Srauto greičio reguliavimo varžtas

i Pakeitus prietaise naudojamų dujų rūšį, reikia pakeisti ir kategorijos plokštelę, kurioje nurodoma prietaise naudojamų dujų rūšis.

Purkštukų sandarumo patikrinimas

Prieš atlikdami gaminio keitimą, įsitikinkite, kad visi valdymo mygtukai yra išjungti.

Teisingai pakeitus purkštukus, kiekvienam purkštukui turėtų būti patikrintas dujų nutekėjimas.

1. Įsitikinkite, kad dujų tiekimas gaminiui įjungtas, vis dar laikydami išjungtus visus valdymo mygtukus.
2. Kiekviena purkštuko anga blokuojama pirštu, pakankamai stipriai spaudžiant, kad būtų sustabdytas dujų nutekėjimas, kai įjungtas atitinkamas valdymo mygtukas ir laikoma nuspaustoje padėtyje, kad dujos galėtų patekti į purkštuką.
3. Paruoštą muiluotą vandenį tepkite ant purkštuko jungties mažu šepetėliu: jei purkštuko jungtyje nutekėjo dujų, muiluotas vanduo pradės putoti. Tokiu atveju priveržkite purkštuką smarkiau ir dar kartą pakartokite 3 veiksmą.
4. Jei vanduo vistiek putoja, turite išjungti dujų tekėjimą į produktą ir nedelsiant paskambinti įgalotam techninės priežiūros agentui arba technikui, turinčiam licenciją. Nenaudokite gaminio tol, kol gaminio neapžiūrėjo autorizuota tarnyba.

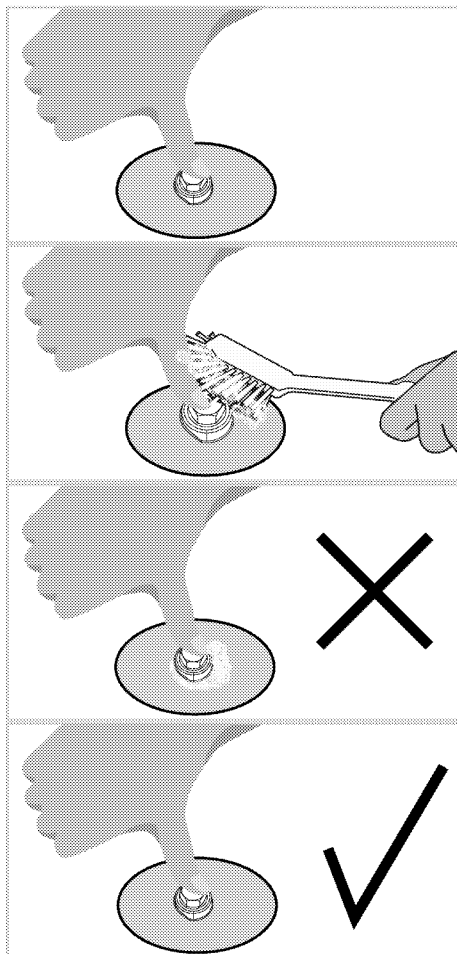

4 Paruošimo Darbai

Patarimai, kaip taupyti energiją

Ši informacija padės jums ekologiškiau naudoti šį buitinį prietaisą ir taupyti energiją.

- Atšildykite užšaldytus maisto produktus prieš gamindami juos.
- Kepimui naudokite puodus/keptuves su dangčiais. Nenaudojant dangčių, energijos sąnaudos gali padidėti iki 4 kartų.
- Pasirinkite degiklį, labiausiai tinkamą pagal prikaistuvio, kurį naudosite, dugno dydį. Visuomet parinkite tinkamo dydžio prikaistuvius patiekalams ruošti. Didesniems prikaistuviams reikia daugiau energijos.
- Informacijos apie energijos vartojimo efektyvumą pagal ES 66/2014 galima

rasti gaminio specifikacijoje, pateikiamoje kartu su produktu.

Naudojant pirmą kartą

Pirmasis prietaiso valymas



Tam tikros valymo priemonės ar valymo medžiagos gali apgadinti paviršius.

Valydami nenaudokite ėsdinančių valymo priemonių, valymo miltelių/pienelio ar kokių nors aštrių daiktų.

1. Nuimkite visas pakavimo medžiagas.
2. Nuvalykite prietaiso paviršius drėgnu skudurėliu ar kempine, tuomet sausai nušluostykite.

5 Kaip naudoti šią viryklę

Bendroji informacija apie maisto gaminimą



Aliejumi nepripildykite daugiau nei trečdaliao keptuvės. Kaitindami aliejų kaitvietės nepalikite be priežiūros. Dėl perkaitusio aliejaus gali kilti gaisras. **Niekuomet nebandykite gaisro gesinti vandeniu!** Aliejui užsidegus, uždekite jį audiniu gaisrui gesinti ar drėgnu skudurėliu. Išjunkite kaitvietę, jei tai padaryti saugu, ir kvieskite ugniagesius.

- Prieš kepdami maisto produktus, visada kruopščiai juos nusausinkite ir lėtai dėkite į karštą aliejų. Prieš kepimą būtina visiškai atšildykite užšaldytus maisto produktus.
- Kaitindami aliejų, neuždenkite prikaistuvio.
- Puodus ir keptuves ant kaitlentės dėkite taip, kad jų rankenos nebūtų virš kaitviečių ir neįkaistų. Ant kaitlentės nedėkite nesubalansuotų ir lengvai virstančių indų.
- Nedėkite tuščių indų ir prikaistuvių ant įjungtų kaitviečių. Jie gali būti sugadinti.
- Laikant įjungtą kaitvietę be indo ar prikaistuvio, gaminys gali sugesti. Pabaigę gaminti, išjunkite kaitvietes.
- Gaminio paviršius gali būti įkaitęs, todėl nedėkite ant jo plastikinių ir aliumininių indų. Tokiuose induose nereikėtų laikyti ir maisto produktų.
- Naudokite tik prikaistuvius arba indus plokščiais dugnais.
- Į prikaistuvius ir indus dėkite tinkamą maisto produktų kiekį. Tuomet nereikės bereikalingai valyti, nes patiekalai neišbėgs. Nedėkite ant kaitviečių puodų arba keptuvių dangčių. Prikaistuvius dėkite taip, kad jie būtų kaitviečių viduryje. Jeigu norite perkelti prikaistuvį ant kitos kaitvietės, pakelkite ir padėkite jį ant kaitvietės, o ne traukite jį paviršiumi.

Gaminimas naudojant dujas

- Indo dugno ir liepsnos skersmenys privalo atitikti vienas kitą. Pareguliuokite dujų

liepsnas, kad jų nesimatyty iš po puodo dugno; padėkite puodą ant puodų atramos, per vidurį.

Kaitlenčių naudojimas

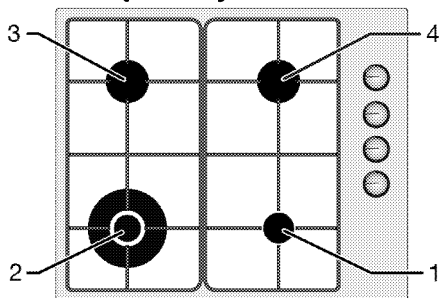

- 1 Atsarginis degiklis 12-18 cm
- 2 Degiklis katilėliui su išgaubtu dugnu 20-26 cm
- 3 Įprastas degiklis 18-20 cm
- 4 Įprastas degiklis 18-20 cm yra rekomenduojamo skersmens puodų, kuriuos reikia naudoti ant atitinkamų degiklių, sąrašas.



Nenaudokite didesnių ar mažesnių nei anksčiau nurodyta matmenų kepimo indų. Naudojant didesnius kepimo indus kyla pavojus apsinuodyti anglies monoksidu, perkaitinti gretimus paviršius ir valdymo rankenėles. Naudojant mažesnius kepimo indus kyla pavojus apsideginti liepsna.



Jūs su izstrādājuma daļas vai sastāvdaļas var tikt bojātas augsta karstuma dēļ, gatavojot, izmantojot līdzīgus piederumus, ko izmanto ogļu veidošanā un kas nav ieteikti rokasgrāmātā. Par bojājumiem, kas radušies šādas lietošanas rezultātā, ir atbildīgs lietotājs.

Didelės liepsnos simbolis atitinka didžiausią virimo galingumą, mažos liepsnos simbolis – mažiausią virimo galingumą. Išjungimo padėtyje (viršutinėje), dujų tiekimas į degiklius yra išjungtas.

Dujinių degiklių uždegimas

1. Laikykite nuspaudę degiklio rankenėlę.
2. Sukite ją prieš laikrodžio rodyklę link didelės liepsnos simbolio.
» Dujas uždega sukelta kibirkštis.
3. Nustatykite norimą virimo galingumą.

Dujinių degiklių išjungimas

Pasukite šilumos palaikymo srities rankenėlę į išjungimo (viršutinę) padėtį.



Jei degiklio liepsna netyčia užgęsta, išjunkite degiklio valdiklį ir nemėginkite pakartotinai uždegti degiklio bent 1 min.

Dujų išjungimo saugos sistema (modeliuose su terminiu elementu)

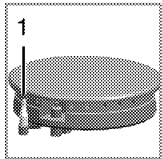

1. Dujų išjungimo sauga

Saugos priemonė: jeigu ant degiklių išsilieja skysčio ir liepsna užgęsta, suveikia saugos mechanizmas, kuris išjungia dujų tiekimą.

- Norėdami uždegti, įspauskite rankenėlę vidun ir sukite ją prieš laikrodžio rodyklę.

- Dujoms užsidegus, palaikykite rankenėlę nuspaudę dar 3–5 sekundes, kad būtų įjungta saugos sistema.
- Jeigu paspaudus ir atleidus rankenėlę dujos neuždegamos, pakartokite tą pačią procedūrą, palaikydami rankenėlę nuspaudę 15 sekundžių.



Jei degiklis neuždegamas per 15 sekundžių, atleiskite mygtuką.

Prieš bandydami dar kartą, palaukite bent 1 minutę. Kyla dujų susikaupimo ir sprogo rizika!

Degiklis katilėliui su išgaubtu dugnu

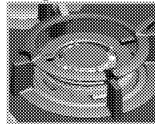

Katilėlių su išgaubtais dugnais degikliai leidžia greičiau gaminti. Katilėlis su išgaubtu dugnu – ypač dažnai naudojamas Azijos virtuvėje – tai gili lygi keptuvė, pagaminta iš lakštinės geležies, naudojama trumpai apkepti pjaustytas daržoves ir mėsą ant labai kaitrios ugnies.

Kadangi tokiose keptuvėse maistas ant labai kaitrios ugnies kepamas labai trumpai, šiluma paskirstoma labai greitai bei tolygiai ir todėl išsaugojama maisto maistinė vertė, o daržovės išlieka traškios.

Ant katilėlio su išgaubtu dugnu degiklio galima naudoti ir įprastas keptuves.

6 Techninis aptarnavimas ir priežiūra

Bendroji valymo informacija

▲ Bendrojo pobūdžio perspėjimai

- Prieš valydami produktą palaukite, kol jis atvės. Karšti paviršiai gali nudeginti!
- Nenaudokite valiklio tiesiogiai ant karštų paviršių. Tai gali sukelti negrįžtamas dėmes.
- Prietaisas kruopščiai išvalomas ir išdžiovinamas po kiekvienos operacijos. Taigi maisto likučiai lengvai valomi, o vėliau vėl naudojant produktą šie likučiai nedegs. Todėl prietaiso tarnavimo laikas pailgėja, o dažnai iškylančios problemos sutrumpėja.
- Valydami nenaudokite garų valymo priemonių.
- Kai kurie plovikliai ar valymo priemonės gali pažeisti paviršių. Valydami nenaudokite abrazyvinių ploviklių, nukalkinimo priemonių, valymo miltelių, valymo kremų ar aštrių daiktų.
- Po kiekvieno naudojimo nereikia specialios valymo priemonės. Valykite prietaisą indų plovikliu, šiltu vandeniu ir minkšta šluoste arba kempine ir nusauskinkite sausa mikropluošto šluoste.
- Būtinai visiškai nušluostykite likusį skystį po valymo ir nedelsdami nuvalykite maisto pusrlą, išsiliejusį gaminant maistą.
- Neplaukite jokios prietaiso dalies indaplovėje.

Viryklei:

- Rūgštūs nešvarumai, pvz., Pienas, pomidorų pasta ir aliejus, gali sukelti nuolatines dėmes ant kaitlentės ir degiklių/kaitviečių komponentų, nedelsdami nuvalykite perpildytus skysčius, atvėsinę kaitlentę, ją išjungę.
- Aukštoje temperatūroje naudojami Wok tipo indai gali pakeisti spalvą. Tai yra normalu.
- Perkėlus kai kuriuos maisto ruošimo reikmenis ant puodų laikiklių gali atsirasti metalinių žymių. Nestumkite lėkštelių ir puodų ant paviršiaus.
- Degiklio dangteliai tiesiogiai liečiasi su ugnimi ir yra veikiami aukštos temperatūros, todėl spalvos pasikeitimas ir praradimas laikui bėgant yra normalus

reiškinys. Tai nesukelia problemų naudojant kaitlentę.

„Inox“ ir nerūdijančio plieno paviršiai

- Nenaudokite rūgštinių arba chloro turinčių valymo priemonių nerūdijančio arba inoksinio plieno paviršiams ir rankenoms valyti.
- Nerūdijančio arba inokso paviršiaus spalva laikui bėgant gali pasikeisti. Tai yra normalu. Po kiekvienos operacijos nuvalykite nerūdijančiam arba inoksiniam paviršiui tinkamu plovikliu.
- Valykite minkšta muilina šluoste ir skystu (nesupakuotu) plovikliu, skirtu inokso paviršiams, atsargiai šluostydami viena kryptimi.
- Nedelsdami pašalinkite kalkių, pieno, aliejaus, krakmolo ir baltymų dėmes nuo nerūdijančiojo plieno inokso ir stiklinių paviršių nelaukdami. Per ilgą laiką dėmės gali rūdyti.

Stiklo paviršiai

- Valydami stiklo paviršius nenaudokite kietųjų metalų grandiklių ir abrazyvinių valymo medžiagų. Jie gali pažeisti stiklo paviršių.
- Valykite prietaisą indų plovikliu, šiltu vandeniu ir minkšta mikropluošto šluoste stikliniams paviršiams arba kempine ir nusauskinkite sausa šluoste.
- Jei po valymo lieka ploviklio likučių, nušluostykite šaltu vandeniu ir nusauskinkite sausa mikropluošto šluoste. Likusios ploviklio liekanos kitą kartą gali pažeisti stiklo paviršių.
- Ant stiklo paviršiaus išdžiovintų likučių jokiū būdu negalima nulupti dantytais peiliais, vieline vata ar panašiais braižymo įrankiais.
- Kalcio dėmės (geltonas dėmes) nuo stiklo paviršiaus galite pašalinti parduodama nuriebalinimo priemone, pvz., actu arba citrinų sultimis.
- Jei paviršius labai nešvarus, užtepkite valymo priemonės ant nešvaraus paviršiaus kempine ir palaukite kurį laiką, kad valiklis suveiktų tinkamai. Tada nuvalykite stiklinį paviršių drėgna šluoste.
- Spalvos pakitimai ir dėmės ant stiklo paviršiaus yra normalūs, o ne defektai.

Plastikinės dalys ir dažyti paviršiai

- Plastikines dalis ir nudažytus paviršius valykite indų plovikliu, šiltu vandeniu ir minkšta šluoste arba kempine ir nusausinkite sausa šluoste.
- Nenaudokite kietųjų metalų grandiklių ir abrazyvinių valiklių. Tai gali pažeisti paviršius.
- Užtikrinkite, kad prietaiso komponentų jungtys neliktų drėgnos ir su plovikliu. Priešingu atveju ant šių jungčių gali atsirasti korozija.

Kaitlentės valymas

Dejų degiklių valymas

1. Prieš valydami kaitlentę nuimkite puodų laikiklius, degiklio dangtelius ir galvutes nuo kaitlentės.
2. Valykite kaitlentės paviršius pagal rekomendacijas, pateiktas bendroje valymo informacijoje, atsižvelgdami į paviršiaus tipą (emaliuotas, stiklinis, inoksas ir t. t.).
3. Nuvalykite degiklio kamerą audiniu, pamirkytu ploviklyje, arba nestipriu, minkštu šepetėliu. Įsitinkinkite, kad neliko maisto likučių.
4. Uždegimo žvakes ir šiluminius elementus (modeliuose su uždegimo ir šiluminiu elementais) valykite gerai suspausta šluoste. Valykite tik švaria šluoste. Atkreipkite dėmesį, kad uždegimo žvakė ir šiluminis elementas yra visiškai sausi.
5. Nuvalykite degiklio dangtelius ir galvutes ploviklio vandeniu po kiekvienos operacijos ir išdžiovinkite.
6. Jei dėmės išlieka, degiklio dangtelius ir galvutes laikykite ploviklio arba šilto muilo vandenyje bent 15 minučių. Valykite nemetaliniu ir nesideformuojančiu šepetėliu.
7. "Quick&Shine" valiklius galite naudoti krosnelės vidui ir grotelėms valyti, jie naudojami ant emaliuotų paviršių ir rekomenduojami įgaliotos techninės priežiūros tarnybos, ypač jei ant emaliuotų degiklio dangtelių išlieka dėmių.
8. Valydami nelieskite degiklio dangtelių agresyviais plovikliais, pvz., orkaitės vidaus valymo priemonėmis, kalkių

šalinimo priemonėmis, nes galite pakeisti spalvą.

9. Po kiekvienos operacijos išplaukite indų laikiklius ploviklio vandeniu ir minkštu šepetėliu be krekingo, tada išdžiovinkite.
10. Kai degiklio dangteliai ir puodų laikikliai naudojami kaip šlapi, dėl karščio gali atsirasti nuolatinių kalkių dėmių. Prieš naudodami įsitinkinkite, kad jis išdžiūvo.
11. Uždėkite degiklio galvutes, dangtelius ir puodų laikiklius.
12. Puodų laikiklius dėkite ant kaitvietės per vidurį. Modeliuose su kaiščiais pritvirtinkite kaiščius ant degiklio plokštės prie puodo laikiklių kaiščių angų.

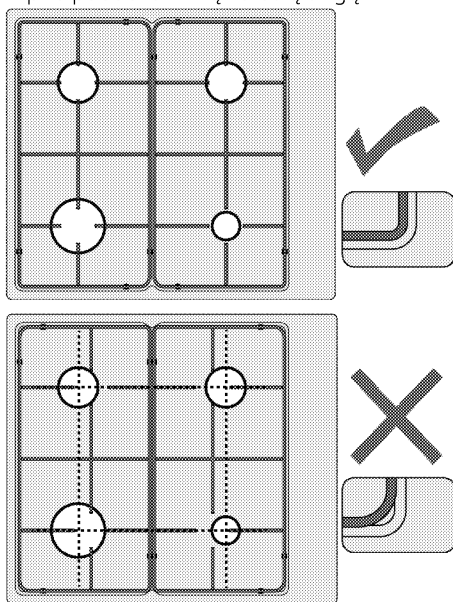

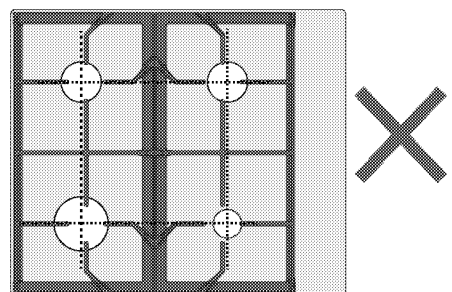
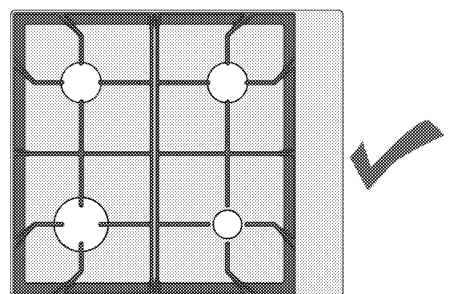
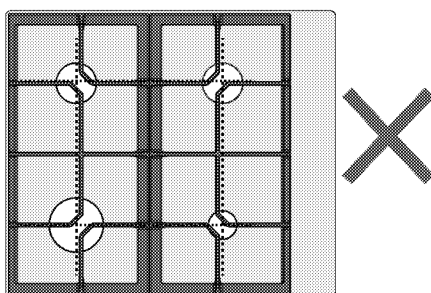
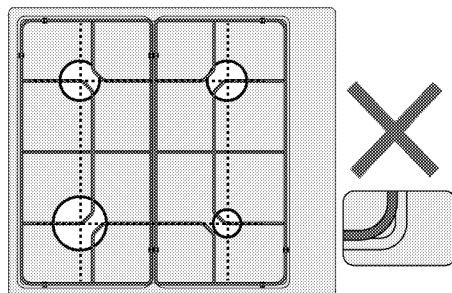
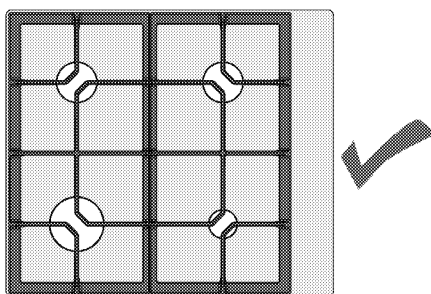
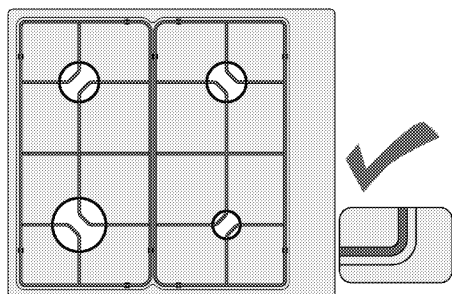

Surinkite degiklio dalis

Nuvalę degiklius, įdėkite dalis, kaip parodyta paveikslėlyje.

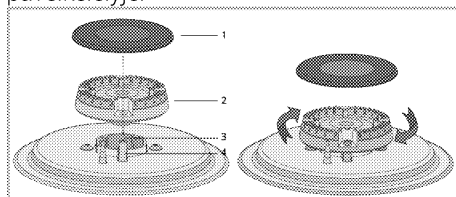

- 1 Kaitvietės dangtelis
 - 2 Degiklio galvutė
 - 3 Degiklio kamera
 - 4 Uždegimo žvakė (modeliuose su uždegimu)
1. Uždėkite degiklio galvutę taip, kad ji praeitų pro degiklio uždegimo žvakę (4). Pasukite degiklio galvutę į dešinę ir į kairę, kad įsitikintumėte, jog ji yra degiklio kameroje.
 2. Uždėkite degiklio dangtelį ant degiklio galvutės.

Valdymo skydo valymas

- Valydami valdymo skydelius su rankenėlėmis, nuvalykite skydelį ir rankenėles drėgna minkšta šluoste ir nusausinkite sausa šluoste. Nenuimkite po skydeliu esančių rankenėlių ir tarpiklių.

Gali būti pažeistas valdymo pultas ir rankenėlės.

- Valydami inokso plokštes rankenėlėmis, aplink rankenėles nenaudokite inokso valiklių. Indikatorius aplink rankenėles galima ištrinti.

- Jutiklinius valdymo skydelius valykite drėgna minkšta šluoste ir nusauskinkite sausa šluoste. Jei jūsų gaminyje yra klaviatūros užrakto funkcija, prieš valydami valdymo skydelį nustatykite klaviatūros užraktą. Priešingu atveju klavišai gali būti aptinkami netinkamai.

7 Triukčių nustatymas

Kaisdamos ir vėsdomos metalinės prietaiso dalys skleidžia garsus.

- Kai metalinės dalys kaista, jos gali plėstis ir kelti triukšmą. >>> *Tai nėra gedimas.*

Nėra kibirkštis.

- Nutrūko elektros tiekimas. >>> *Patikrinkite saugiklius saugiklių dėžėje.*

Netiekiamos dujos.

- Užsikta pagrindinė dujų sklendė. >>> *Atsukite dujų sklendę.*
- Sulenkta dujų vamzdelis. >>> *Tinkamai įrenkite dujų vamzdelį.*

Degikliai dega netolygiai arba visai nedega.

- Degikliai yra purvini. >>> *Nuvalykite sudedamąsias degiklio dalis.*
- Degikliai šlapi. >>> *Nusausinkite sudedamąsias degiklio dalis.*
- Netinkamai uždėta degiklio galvutė. >>> *tinkamai uždėkite degiklio galvutę.*
- Užsikta dujų sklendė. >>> *Atsukite dujų sklendę.*
- Ištuštėjo dujų balionas (naudojant suskystintąsias dujas). >>> *Pakeiskite dujų balioną.*



Jeigu atlikus visus šiame skyriuje aprašytus nurodymus trikties atitaisyti nepavyksta, kreipkitės į įgaliotojo techninio aptarnavimo centro atstovą. Niekada nebandykite patys taisyti sugedusio gaminio.



lebūvēta plīts virsma

Lietotāja rokasgrāmata

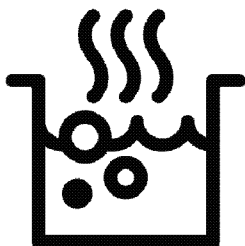

LV



PĀRSTRĀDĀTS UN
PĀRSTRĀDĀJAMS PĀPIRS

Lūdzu, vispirms izlasiet šo lietošanas rokasgrāmatu!

Cienījamais pircēj!

Paldies, ka izvēlējāties Beko produktu. Mēs ceram, ka šī iekārta, kas izgatavota ar augstu kvalitāti un modernu tehnoloģiju, jums nodrošinās vislabākos rezultātus. Tādēļ lūdzam pirms šīs iekārtas izmantošanas rūpīgi izlasīt visu lietošanas rokasgrāmatu un citus pievienotos dokumentus saglabāt tos atsaucei arī nākotnē. Ja atdosiet šo iekārtu kādam citam, pievienojiet tai arī šo lietošanas rokasgrāmatu. Ņemiet vērā visus šajā lietošanas rokasgrāmata dotos brīdinājumus un norādījumus.

Atcerieties, ka šī lietošanas rokasgrāmata var attiekties arī uz vairākiem citiem modeļiem. Šajā rokasgrāmatā būs norādītas atšķirības starp modeļiem.

Simbolu paskaidrojums

Šajā lietošanas rokasgrāmatā ir izmantoti tālāk norādītie simboli.



Svarīga informācija vai noderīgi ieteikumi par izmantošanu.



Brīdinājums par dzīvībai un īpašumam bīstamām situācijām



Brīdinājums par elektriskās strāvas triecienu



Brīdinājums par aizdegšanās risku



Brīdinājums par karstām virsmām



Arçelik A.Ş.
Karaağaç caddesi No:2-6
34445 Sütlüce/Istanbul/TURKEY
Made in TURKEY

**1 Svarīgi norādījumi un brīdinājumi
par drošību un vides aizsardzību****4**

Vispārējā drošība.....	4
Drošība gāzes izmantošanas laikā.....	4
Elektriskā drošība.....	6
Produkta drošība.....	7
Paredzētā lietošana.....	8
Bērnu drošība.....	8
Atbrīvošanās no vecās iekārtas.....	8
Atbrīvošanās no iepakojuma materiāla.....	9
Atbrīvošanās no vecās iekārtas.....	9

2 Vispārīgā informācija**10**

Pārskats.....	10
Tehniskā specifikācija.....	11
Inžektora tabula.....	11

3 Uzstādīšana**13**

Pirms uzstādīšanas.....	13
-------------------------	----

Uzstādīšana un pievienošana.....	15
Gāzes konversija.....	19

4 Sagatavošana**22**

Padomi par elektroenerģijas taupīšanu.....	22
Sākotnējā izmantošana.....	22
Iekārtas pirmā tīrīšanas reize.....	22

5 Plīts virsmas izmantošana**23**

Vispārīga informācija par ēdiena gatavošanu.....	23
Plīts virsmu izmantošana.....	23

6 Apkope un tīrīšana**25**

Vispārīga tīrīšanas informācija.....	25
Plīts virsmas tīrīšana.....	26
Vadības paneļa tīrīšana.....	27

7 Traucējummeklēšana**29**

1 Svarīgi norādījumi un brīdinājumi par drošību un vides aizsardzību

Šajā sadaļā ir drošības noteikumi, kas palīdzēs izvairīties no traumas vai īpašuma bojājuma riska. Šo noteikumu neievērošana atcelts jebkuru garantiju.

Vispārējā drošība

- Šo iekārtu var izmantot bērni vecumā no 8 gadiem un personas ar mazākām fiziskajām, garīgajām un uztveres spējām vai bez pieredzes un zināšanām, ja vien šīs personas netiek uzraudzītas vai nav saņēmušas norādījumus par iekārtas drošu izmantošanu un sapratušas saistītos riskus.

Bērni nedrīkst spēlēt ar šo iekārtu. Tīrīšanu un apkopi nedrīkst veikt bērni, kuri netiek uzraudzīti.

- Ierīci nedrīkst izmantot personas (tai skaitā bērni) ar kustību traucējumiem, invaliditāti vai garīgās veselības traucējumiem, vai bez specifiskām zināšanām un pieredzes, izņemot gadījumus, kad šīs personas tiek uzraudzītas vai ir

saņēmušas atbilstošu instruktāžu.

Nodrošiniet, lai bērni nespēlējas ar šo iekārtu.

- Ja iekārta tiek nodota citai personai personīgai lietošanai vai kā lietota prece, ir jānodod arī lietotāja rokasgrāmata, iekārtas uzlīmes un citi saistītie dokumenti un daļas.
- Uzstādīšanu un remontu vienmēr jāveic pilnvarotam pakalpojuma sniedzējam. Ražotājs neuzņemsies atbildību par bojājumiem, kas radušies nepilnvarotu personu veiktu darbību rezultātā, un tas var atcelt iekārtas garantiju. Pirms uzstādīšanas uzmanīgi izlasiet instrukcijas.
- Neizmantojiet iekārtu, ja tā ir bojāta vai ja redzams kāds bojājums.
- Pēc katras izmantošanas reizes pārbaudiet, vai iekārtas funkciju pārslēgi ir novietoti izslēgtā pozīcijā.

Drošība gāzes izmantošanas laikā

- Jebkurus darbus, kas saistīti ar gāzes aprīkojumu un

- sistēmām, drīkst veikt tikai pilnvaroti speciālisti.
- Pirms uzstādīšanas pārliedcinieties, ka vietējie piegādes nosacījumi (gāzes tips un gāzes spiediens) un iekārtas noregulētie parametri ir savietojami.
 - Šī iekārta nav pievienota sadegšanas produktu nosūknēšanas ierīcei. Tā var tikt uzstādīta un pievienota atbilstoši spēkā esošajiem uzstādīšanas noteikumiem. Īpaša uzmanība jāpievērš attiecīgajām prasībām par ventilāciju; skatiet *Pirms uzstādīšanas, Lappuse 13*
 - **UZMANĪBU!** Gāzes iekārtas izmantošana rada karstumu, mitrumu un sadegšanas produktus telpā, kurā tā ir novietota. Nodrošiniet virtuvē labu ventilāciju, it īpaši iekārtas izmantošanas laikā: turiet atvērtus dabiskos ventilācijas avotus vai uzstādiet mehānisku ventilācijas iekārtu (mehānisko nosūcēju). Ilgstoša, intensīva iekārtas izmantošana var radīt nepieciešamību pēc papildu ventilācijas, piemēram, mehāniskās ventilācijas, ja tāda tiek izmantota, jaudas palielināšanas.
 - Regulāri jāpārbauda, vai gāzes iekārtas un sistēmas pareizi darbojas. Regulatoru, šļūteni un tās apskavu ir regulāri jāpārbauda un jānomaina pēc ražotāja ieteiktā laika paiešanas vai nepieciešamības gadījumā.
 - Regulāri tīriet gāzes degļus. Liesmām jābūt zilā krāsā un vienmērīgām.
 - Šo izstrādājumu jālieto telpā, kurā darbojas pareizi uzstādīts un noregulēts oglekļa monoksīda jeb tvana gāzes sensors. Nodrošiniet, lai oglekļa monoksīda sensors darbotos pareizi un tiktu bieži apkopts. Oglekļa monoksīda sensors jāuzstāda ne vairāk kā 2 metru attālumā no izstrādājuma.
 - Gāzes iekārtām nepieciešama laba sadegšana. Ja sadegšana ir nepilnīga, var rasties tvana gāze (CO). Tvana gāze ir bezkrāsaina un ļoti indīga gāze bez jebkādas smaržas, kas ir letāla pat ļoti nelielās devās.
 - Pieprasiet gāzes ārkārtas izsaukuma dienesta tālruna numuru un informāciju par drošības pasākumiem

gadījumā, ja jūtama gāzes smaka.

- Šio gaminio duju reguliavimo sąlygos ir vertės nurodytos įvertinimo / tipo etiketėje.

Ko darīt, ja jūtama gāzes smaka

- Neizmantojiet atklātu liesmu un nesmēķējiet!
Neizmantojiet elektrības ieslēgšanas/izslēgšanas pogas (piem., lampas pogu, durvju zvanu utt.).
Neizmantojiet fiksēto vai mobilo tālrūni. Sprādziena un intoksikācijas risks!
- Atveriet durvis un logus.
- Aizveriet visus gāzes iekārtu un gāzes skaitītāju ventīļus.
- Pārbaudiet, vai visas caurules un savienojumi ir cieši savienoti. Ja vēl arvien jūtama gāzes smaka, atstājiet dzīvokli.
- Brīdiniet kaimiņus.
- Izsauciet ugunsdzēsējus. Izmantojiet tālrūni ārpus mājas.
- Neejiet iekšā ēkā, ja vien nav paziņots, ka tas ir droši.

Elektriskā drošība

- Ja iekārta ir bojāta, to nevajadzētu izmantot, kamēr iekārta nav salabojis pilnvarots pakalpojuma

sniedzējs. Pastāv elektriskās strāvas trieciena risks.

- Pievienojiet iekārtu tikai pie iezemētas kontaktligzdas/elektrolīnijas ar tabulā "Tehniskās specifikācijas" norādītajām vērtībām atbilstošu spriegumu un aizsardzību. Neatkarīgi no tā, vai iekārtai ir vai nav transformators, lieciet iekārtu iezemēt kvalificētam elektriķim. Mūsu uzņēmums nebūs atbildīgs par problēmām, kas radīsies iekārtu izmantojot bez iezemējuma atbilstoši vietējiem noteikumiem.
- Nekādā gadījumā nemazgājiet iekārtu, uz tās uzlejot vai uzšļakstot ūdeni! Pastāv elektriskās strāvas trieciena risks.
- Nekādā gadījumā neaiztieciet kontaktspraudni ar mitrām rokām. Nekādā gadījumā neatvienojiet iekārtu no kontaktligzdas, to velkot aiz kabeļa. Vienmēr velciet aiz kontaktspraudņa.
- Iekārtas uzstādīšanas, apkopes, tīrīšanas un remonta laikā to jāatvieno no barošanas avota.
- Ja iekārtas barošanas savienojuma kabelis ir bojāts, lai izvairītos no riska tā

- nomaiņa jāuztic ražotājam, ražotāja pakalpojumu sniedzējam vai līdzīgi kvalificētām personām.
- Iekārta jāuzstāda tā, lai to varētu pilnīgi atvienot no tīkla. Atbilstoši konstrukcijas prasībām, jābūt iespējamai atvienošanai vai nu ar barošanas vada kontaktspraudni, vai ar fiksētā elektroinstalācijā iebūvētu slēdzi.
 - Jebkurus darbus, kas saistīti ar elektroaprīkojumu un sistēmām, vajadzētu veikt tikai pilnvarotiem un kvalificētiem speciālistiem.
 - Bojājuma gadījumā izslēdziet iekārtu un atvienojiet no strāvas avota. Lai to izdarītu, atvienojiet atbilstošo mājas drošinātāju.
 - Pārliedzinieties, vai drošinātāja pretestība atbilst produkta specifikācijai.

Produkta drošība

- **BRĪDINĀJUMS:** Šī iekārta un tās ārējās daļas lietošanas laikā sakarst. Rīkojieties uzmanīgi un nepieskarieties sildelementiem. Par 8 gadiem jaunāki bērni nedrīkst atrasties iekārtas tuvumā, ja vien viņi netiek pastāvīgi uzraudzīti.
- Nekādā gadījumā neielietojiet iekārtu tad, kad jūsu spriešanas spējas vai koordinācija ir pasliktinājusies alkohola un/vai medikamentu lietošanas rezultātā.
- Uzmanieties, ja traukos atrodas alkoholiskie dzērieni. Alkohols augstā temperatūrā izgaro un var izraisīt ugunsgrēku, jo nonākot saskarē ar karstām virsmām var aizdegties.
- Nenovietojiet blakus iekārtai viegli uzliesmojošus materiālus, jo izmantošanas laikā iekārtas sāni var sakarst.
- Neaizsprostojiet ventilācijas atveres.
- Ierīces tīrīšanai neizmantojiet tvaika tīrītājus, jo tas var izraisīt elektriskās strāvas triecienu.
- **BRĪDINĀJUMS:** Ar taukiem un eļļu gatavota ēdiena atstāšana uz ieslēgtas plīts bez uzraudzības var izraisīt ugunsgrēku. NEKAD nemēģiniet nodzēst uguni ar ūdeni, bet izslēdziet iekārtu un nosedziet liesmu, piemēram, ar vāku vai ugunsdzēsamo segu.
- **UZMANĪBU!** Ēdiena gatavošanas process ir

jāuzrauga. Ātras ēdiena gatavošanas process ir jāuzrauga nepārtraukti.

- **BRĪDINĀJUMS:** Aizdegšanās risks! Neglabājiet lietas uz ēdiena gatavošanas virsmām.

Lai nodrošinātu iekārtas ugunsdrošību, rīkojieties šādi.

- Pārliedcinieties, ka spraudkontakts labi atbilst kontaktligzdai, kā arī nedzirksteļo.
- Neizmantojiet bojātu vai iepļīsušu vadu vai pagarinātāju, atskaitot oriģinālo vadu.
- Nodrošiniet, lai uz iekārtas ligzdas nenokļūst šķidrums vai mitrums.
- Pārliedcinieties, vai ierīce pievienota gāzes avotam un nenotiek gāzes noplūde.

Paredzētā lietošana

- Šī iekārta ir paredzēta izmantošanai mājsaimniecībā. Tās lietošana komerciālām vajadzībām nav pieļaujama.
- **UZMANĪBU!** Šī iekārta ir paredzēta tikai ēdiena gatavošanai. To nevajadzētu izmantot nekādiem citiem mērķiem, piemēram, telpas apsildīšanai.

- Ražotājs neuzņemsies atbildību par bojājumiem, kas radušies nepareizas izmantošanas vai apiešanās rezultātā.

Bērnu drošība

- **BRĪDINĀJUMS:** Ārējās daļas lietošanas laikā var sakarst. Neļaujiet tuvumā atrasties maziem bērniem.
- Iepakojuma materiāli var būt bīstami bērniem. Neļaujiet bērniem spēlēties ar iepakojuma materiāliem. Lūdzu, atbrīvojieties no visām iepakojuma daļām atbilstoši vides standartiem.
- Elektriskās un/vai gāzes iekārtas ir bīstamas bērniem. Iekārtas darbības laikā neļaujiet bērniem atrasties tās tuvumā, un neļaujiet bērniem spēlēties ar iekārtu.
- Nenovietojiet virs iekārtas nekādus priekšmetus, pēc kuriem bērni varētu sniegties.

Atbrīvošanās no vecās iekārtas

Atbilstība EEIA direktīvai un atkritumu pārstrāde:



Šī iekārta atbilst ES EEIA direktīvas (2012/19/ES) prasībām. Šis izstrādājums ir marķēts ar elektrisko un elektronisko iekārtu atkritumu (EEAI) klasifikācijas simbolu. Šī iekārta ir izgatavota no augstas kvalitātes detaļām un materiāliem, kas ir atkārtoti izmantojami un piemēroti atbilstīgai pārstrādei. Pēc iekārtas kalpošanas laika

beigām neizmetiet to kopā ar parastajiem mājtsaimniecības un citiem atkritumiem. Nogādājiet to elektrisko un elektronisko iekārtu savākšanas centrā, lai varētu veikt otrreizējo pārstrādi. Plašāku informāciju par savākšanas centriem varat uzzināt vietējā pašvaldībā.

Atbilstība direktīvai par bīstamo vielu ierobežošanu elektroniskajā un elektriskajā aprīkojumā:

Jūsu nopirktā iekārta atbilst ES direktīvas par bīstamo vielu ierobežošanu elektroniskajā un elektriskajā aprīkojumā (2011/65/ES) prasībām. Tās sastāvā nav šajā direktīvā norādīto kaitīgo un aizliegtu materiālu.

Atbrīvošanās no iepakojuma materiāla

- Iepakojuma materiāli ir bīstami bērniem. Turiet iepakojuma materiālus drošā vietā, kurā tiem nevar piekļūt bērni. Iekārtas

iekpojuma materiāli ir izgatavoti no otrreizēji pārstrādājamiem materiāliem. Atbrīvojieties no tiem pareizi un sašķirojiet atbilstoši noteikumiem par atkritumu pārstrādi. Neatbrīvojieties no tiem kopā ar parastajiem mājtsaimniecības atkritumiem.

Atbrīvošanās no vecās iekārtas

- Saglabājiet iekārtas oriģinālo kastī un transportējiet iekārtu tajā. Ievērojiet uz kartona kastes dotos norādījumus. Ja jums nav oriģinālās kartona kastes, iepakojiet iekārtu burbuļplēvē vai biežā kartonā un rūpīgi aptiniet ar līmlenti.
- Nostipriniet degļu vāciņus un katlu atbalsta režģus ar līmlenti.



Aplūkojiet savu iekārtu un pārlicinieties, vai transportēšanas laikā tā nav tikusi bojāta.

2 Vispārīgā informācija

Pārskats

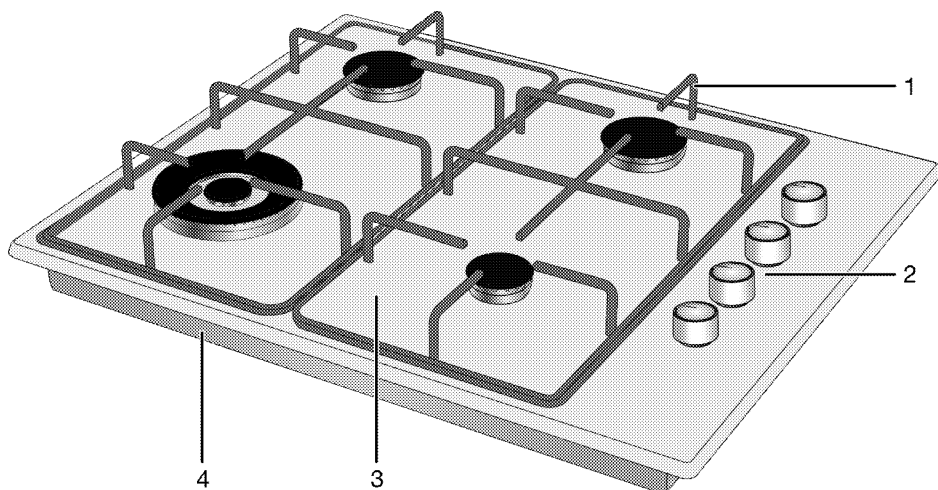

- 1 Pannas atbalsts
- 2 Gāzes degļu poga

- 3 Degļa plāksne
- 4 Pamatnes vāks

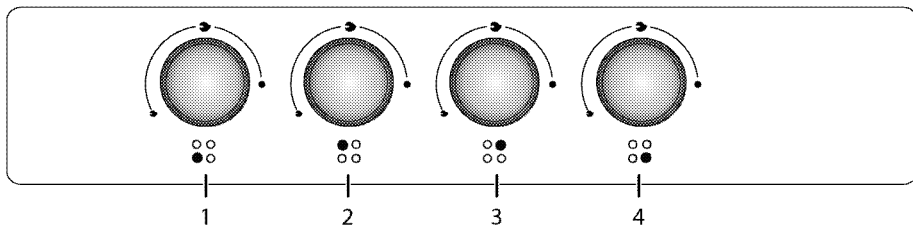

- 1 Papildu deglis Priekšpuses labā puse
- 2 Vokpannas deglis Priekšpuses kreisā puse

- 3 Parasts deglis Aizmugures kreisā puse
- 4 Parasts deglis Aizmugures labā puse

Tehniskā specifikācija

Spriegums/frekvence	220-240 V~; 50 Hz
Kabeļa tips/šķērsriezums	min.H05V2V2-F 3 x 0,75 mm ²
Gāzes iekārtas kategorija	Kat II 2ELs3B/P / Cat II 2H3B/P / Cat I 2H
Uzstādītais gāzes veids / produkta spiediens	G20, 20 mbar
Kopējais gāzes patēriņš	9 kW (654 g/h)
Gāzes tipa/spiediena konvertēšana ^s izvēles iespēja	G2.350, 13 mbar/ G30, 37 mbar/ - G30, 28-30 mbar
Ārējie izmēri (augstums/platums/dziļums)	44 mm/610 mm/510 mm
Uzstādīšanas izmēri (platums/dziļums)	560 mm/480-490 mm
Degļi	
Priekšpuses labā puse	Papildu deglis
Jauda	1 kW (73 g/h)
Priekšpuses kreisā puse	Vokpšanas deglis
Jauda	4 kW (291 g/h)
Aizmugures kreisā puse	Parasts deglis
Jauda	2 kW (145 g/h)
Aizmugures labā puse	Parasts deglis
Jauda	2 kW (145 g/h)

i Tehniskā specifikācija var mainīties bez iepriekšēja brīdinājuma, lai uzlabotu iekārtas kvalitāti.

i Attēli šajā rokasgrāmatā ir shematiski un, iespējams, precīzi neatbilst jūsu produktam.

i Uz iekārtas uzlīmēm vai dokumentācijā norādītās vērtības ir iegūtas laboratorijas apstākļos, atbilstoši attiecīgajiem standartiem. Atkarībā no iekārtas lietošanas un vides apstākļiem, šīs vērtības var atšķirties.

Inžektora tabula

Plīts virsmas zona	1 kW (73 g/h)	4 kW (291 g/h)	2 kW (145 g/h)	2 kW (145 g/h)
	Priekšpuses labā puse	Priekšpuses kreisā puse	Aizmugures kreisā puse	Aizmugures labā puse
Gāzes tips / Gāzes spiediens				
G 20/20 mbar	72	160	103	103
G 30/28-30 mbar	50	102	72	72
G 30/37 mbar	47	96	66	66
G2.350/13mbar	95	211	131	131

Injicētājus, kas nav piegādāti kopā ar jūsu izstrādājumu, varat iegādāties pie pilnvarotā pakalpojumu sniedzēja.

Valsts gāzes kategorijas/veidi/spiediens

Gāzes veidu, spiedienu un gāzes kategoriju, ko var izmantot valstij, kurā produkts tiks uzstādīts, varat atrast zemāk esošajā tabulā.

VALSTU KODI	KATEGORIJA		GĀZES VEIDS UN SPIEDIENS			
FR	Cat II	2E+3+	G20,20 mbar	G25,25 mbar	G30,28 30 mbar	G31,37 mbar
BE	Cat II	2E+3+	G20,20 mbar	G25,25 mbar	G30,28 30 mbar	G31,37 mbar
RU	Cat II	2H3B/P	G20,20 mbar	G30,30 mbar	G20,13 mbar	G20,10 mbar
CZ	Cat II	2H3+	G20,20 mbar	G30,28 30 mbar	G31,37 mbar	
NL	Cat II	2E(43.46 - 45.3 MJ/m3 (0°C))3B/P	G25.3,25 mbar	G20,20 mbar	G30,30 mbar	
	Cat II	2L3B/P	G25,25 mbar	G20,20 mbar	G30,30 mbar	
GB	Cat II	2H3+	G20,20 mbar	G30,28 30 mbar	G31,37 mbar	
IE	Cat II	2H3+	G20,20 mbar	G30,28 30 mbar	G31,37 mbar	
ES	Cat II	2H3+	G20,20 mbar	G30,28 30 mbar	G31,37 mbar	
PT	Cat II	2H3+	G20,20 mbar	G30,28 30 mbar	G31,37 mbar	
CH	Cat II	2H3+	G20,20 mbar	G30,28 30 mbar	G31,37 mbar	
IT	Cat II	2H3+	G20,20 mbar	G30,28 30 mbar	G31,37 mbar	
SK	Cat II	2H3+	G20,20 mbar	G30,28 30 mbar	G31,37 mbar	
CY	Cat II	2H3+	G20,20 mbar	G30,28 30 mbar	G31,37 mbar	
SI	Cat II	2H3+	G20,20 mbar	G30,28 30 mbar	G31,37 mbar	
GR	Cat II	2H3+	G20,20 mbar	G30,28 30 mbar	G31,37 mbar	
PL	Cat II	2ELS3B/P	G20,20 mbar	G2.350,13 mbar	G30,37 mbar	
	Cat II	2E3P(B/P)	G20,20 mbar	G30,37 mbar		
DE	Cat II	2E3B/P	G20,20 mbar	G30,50 mbar		
AT	Cat II	2H3B/P	G20,20 mbar	G30,50 mbar		
SE	Cat II	2H3B/P	G20,20 mbar	G30,30 mbar		
LT	Cat II	2H3B/P	G20,20 mbar	G30,30 mbar		
NO	Cat II	2H3B/P	G20,20 mbar	G30,30 mbar		
RO	Cat II	2H3B/P	G20,20 mbar	G30,30 mbar		
DK	Cat II	2H3B/P	G20,20 mbar	G30,30 mbar		
EE	Cat II	2H3B/P	G20,20 mbar	G30,30 mbar		
MA	Cat II	2H3B/P	G20,20 mbar	G30,30 mbar		
FI	Cat II	2H3B/P	G20,20 mbar	G30,30 mbar		
HR	Cat II	2H3B/P	G20,20 mbar	G30,30 mbar		
TR	Cat II	2H3B/P	G20,20 mbar	G30,30 mbar		
MT	Cat I	3B/P	G30,30 mbar			
IS	Cat I	2H	G20,20 mbar			
LV	Cat I	2H	G20,20 mbar			
LU	Cat I	2E	G20,20 mbar			
BG	Cat I	2H	G20,20 mbar			
	Cat I	3B/P	G30,30 mbar			
HU	Cat I	2H	G20,25 mbar			
	Cat I	3B/P	G30,30 mbar			

3 Uzstādīšana

Iekārtu jāuzstāda kvalificētam speciālistam atbilstoši spēkā esošajiem noteikumiem. Pretējā gadījumā garantija tiks atcelta. Ražotājs neuzņemsies atbildību par bojājumiem, kas radušies nepilnvarotu personu veiktu darbību rezultātā, un tas var atcelt iekārtas garantiju.

i Par iekārtas novietošanas vietas sagatavošanu un pievienošanu elektrotīklam un gāzesvadam ir atbildīgs pats klients.

! Šī iekārta jāuzstāda atbilstoši visiem vietējiem gāzes un/vai elektrības noteikumiem.

! Pirms uzstādīšanas vizuāli pārbaudiet, vai nav redzami iekārtas bojājumi. Ja redzami bojājumi, tad neuzstādiet iekārtu.

Bojātas iekārtas var radīt risku jūsu drošībai.

Pirms uzstādīšanas

Plīts virsma ir paredzēta uzstādīšanai uz komerciālām vajadzībām izmantojamas

darbvirsmas. Starp iekārtu un virtuves sienām un mēbelēm ir jānodrošina droša distance. Skatiet attēlu (vērtības norādītas mm).

- Virs plīts virsmas atstājiet vismaz 750 mm.
- (*) Ja virs plīts ir jāuzstāda nosūcējs, tad uzstādīšanas augstumu skatieties plīts nosūcēja ražotāja norādījumos par uzstādīšanu. Ja kapuces rokasgrāmatā nav noteikts neviens izmērs, šim augstumam jābūt vismaz 650 mm.
- Noņemiet iepakojuma materiālus un transportēšanas laikā izmantotos stiprinājumus.
- Izmantotajām virsmām, sintētiskajiem lamināta materiāliem un līmēm jābūt karstumizturīgiem (min. 100 °C).
- Darbvirsmai jāatrodas tajā pašā līmenī un jābūt horizontāli nostiprinātai.
- Izgrieziet darbvirsmā spraugu plīts virsmas ievietošanai atbilstoši uzstādīšanas izmēriem.
- Šis produkts ir 3. klases ierīce saskaņā ar EN 30-1-1 standartu.

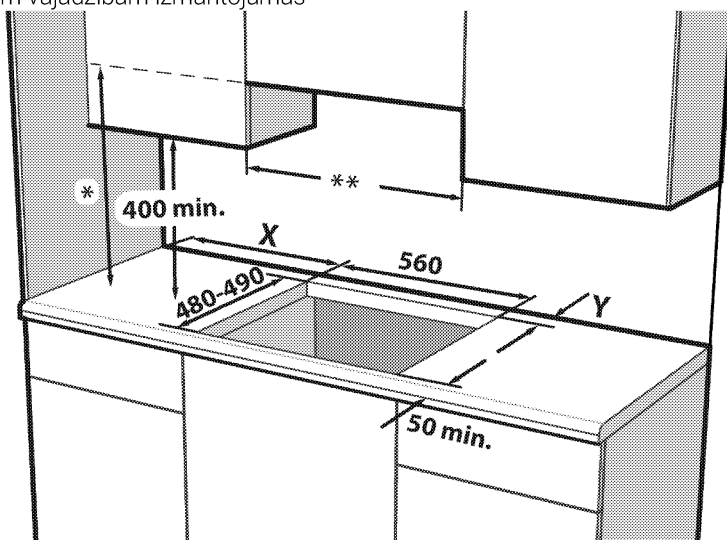

- * Minimālajam nosūcēja augstumam ir jāatbilst nosūcēju instrukciju rokasgrāmatā ieteiktajam augstumam. Ja kapuces lietošanas instrukcijā tas nav ieteicams, šim augstumam jābūt vismaz min.650 mm.
- ** Minimālajam attālumam starp mēbelēm ir jābūt plīts virsmas platumā

X -Minimālais atstatums starp izgriezumu un sānu sienu.

Y -Minimālais atstatums starp izgriezuma aizmugurējo malu un aizmugurējo sienu.

Vadības griežpogas veids	Sildriņķa veids	Griežpogas platums (mm) #	X (mm)	Y (mm)
Sānu vadības griežpoga	Metāls	600/610	100	50
Sānu vadības griežpoga	Stikls	600/650	100	60
Priekšējā vadības griežpoga	Metāls/stikls	600	170	50 ***
Priekšējā vadības griežpoga	Metāls/stikls	750	170	70

*** Modeļiem ar 9 pakāpju gāzes krāniem izmērs būs 60 mm.

Platuma izmēru skatiet lietotāja rokasgrāmatas tehniskās tabulas sadaļā.

Istabas ventilācija

Visās telpās vajadzīgs vismaz viens atverams logs vai durvis, un dažās telpās nepieciešama pastāvīga vēdināšana. Sasildāmais gaiss tiek ņemts no telpas, un izplūdes gāzes nokļūst tieši istabā. Laba istabas ventilācija ir ļoti svarīga drošai iekārtas darbībai.

Istabas ar durvīm un/vai logiem, ko var atvērt tieši uz ārējo vidi

Uz ārējo vidi atveramām durvīm un/vai logiem ir jābūt tādai ventilācijas atverei, kas atbilst zemāk tabulā norādītajiem izmēriem. Tie ir balstīti uz iekārtas kopējo gāzes jaudu (kopējais iekārtas gāzes jaudas patēriņš ir norādīts tehniskās specifikācijas tabulā lietotāja rokasgrāmatā). Ja durvīm un/vai logiem nav pietiekoši lielas ventilācijas atveres, kas atbilst zemāk tabulā norādītajam kopējam iekārtas gāzes patēriņam, tad istabā ir jāierīko papildus ventilācijas atvere, lai nodrošinātu iekārtas gāzes patēriņa minimālas ventilācijas prasības. Ventilācijas atveri var ierīkot, izmantojot dobus ķieģeļus ar ventilācijas

atvērumiem, tvaika un izplūdes nosūcējus

u.c.

Kopējais gāzes patēriņš (kW)	minimāla ventilācijas atvere (cm ²)
0 2	100
2 3	120
3 4	175
4 6	300
6 8	400
8 10	500
10 11,5	600
11,5 13	700
13 15,5	800
15,5 17	900
17 19	1000
19 24	1250

Istabas, kurās nav tieši uz ārējo vidi atveramas durvis un/vai logi

Ja telpā, kurā tiek uzstādīta iekārta, nav tieši uz ārējo vidi atveramas durvis vai loga, tajā noteikti ir jāierīko pastāvīga atvērta un neregulējama ventilācijas atvere, kas atbilst augstāk tabulā norādītajām iekārtas gāzes patēriņa minimālām ventilācijas prasībām.

Turklāt jāievēro arī attiecīgie būvniecības noteikumi.

Ja telpā ir vairāk kā viena gāzes iekārta, papildus augstāk tabulā norādītajām prasībām istabā ir jāierīko vēl plašāka ventilācijas zona. Papildus ventilācijas zonas izmēram ir jābūt atbilstošam citu gāzes iekārtu ventilācijas prasībām. Iekārtas iekšējā atveramo durvju apakšpusē ir jābūt vismaz 10 mm brīvai vietai. Nedrīkst pieļaut, ka pakļājs vai citi grīdas segumi bloķē gaisa piekļuvi šajā spraugā, kad durvis ir aizvērtas. Plīts var tikt novietota virtuvē, ēdamistabā vai viesistabā, taču to nedrīkst novietot telpā, kurā atrodas vanna vai dušas kabīne. Plīts nedrīkst tikt uzstādīta viesistabā, kas ir mazāka par 20 m³.

Neuzstādi šo iekārtu istabā, kas atrodas zem virszemes līmeņa, ja vien vismaz vienā pusē tā nav atvērta uz virszemes līmeni.

Uzstādīšana un pievienošana

- Iekārtu var uzstādīt un pievienot tikai atbilstoši valstī pieņemtajiem noteikumiem par uzstādīšanu.

Pievienošana elektrotīklam

Pievienojiet iekārtu pie iezemētas kontaktligzdas/līnijas, kas aizsargāta ar tabulā "Tehniskā specifikācija" norādītajām vērtībām atbilstošu mazgabarīta bloķēšanas sistēmu. Neatkarīgi no tā, vai iekārtai ir vai nav transformators, lieciet iekārtu iezemēt kvalificētam elektriķim. Mūsu uzņēmums nebūs atbildīgs par bojājumiem, kas radīsies iekārtu izmantojot bez iezemējuma atbilstoši vietējiem noteikumiem.

 Iekārtu pie barošanas avota drīkst pievienot tikai pilnvarots un kvalificēts speciālists. Iekārtas garantijas periods sākas tikai pēc pareizas uzstādīšanas. Ražotājs neuzņemsies atbildību par bojājumiem, kas radīsies nepilnvarotu personu veiktu darbību rezultātā.



Barošanas kabelis nedrīkst tikt saspiests, salocīts vai iespiests vai saskarties ar iekārtas karstajām detaļām.

Bojāta barošanas kabeļa nomainīšana ir jāveic kvalificētam elektriķim. Pretējā gadījumā pastāv elektriskās strāvas trieciena, īssavienojuma vai aizdegšanās risks!

- Savienojumam jāatbilst valsts noteikumiem.
- Strāvas avota datiem jāatbilst datiem, kas norādīti uz iekārtas tipa uzlīmes. Tipa uzlīme atrodas iekārtas korpusa aizmugurē.
- Iekārtas barošanas kabelim ir jāatbilst vērtībām, kas norādītas tabulā "Tehniskā specifikācija".



Pirms jebkura darba, kas saistīts ar elektroinstalāciju, sākšanas atvienojiet šo iekārtu no strāvas avota.

Pastāv elektriskās strāvas trieciena risks.



Pēc uzstādīšanas barošanas kabeļa spraudnim ir jābūt viegli sasniedzamam (nenovietojiet kabeli virs plīts vismas).



Veicot elektroinstalāciju, jums jāpakļaujas nacionālajiem/vietējiem elektrības noteikumiem un jāizmanto piemērota rozete un kontaktdakša, pieslēdzot plīti. Ja izstrādājuma maksimālā strāva pārsniedz pašreizējās rozetes un kontaktdakšas iespējas, izstrādājums ir jāpieslēdz tiešā veidā caur fiksētu elektroinstalāciju, neizmantojot rozeti un kontaktdakšu.

Iespraudiet barošanas kabeli kontaktligzdā.

Gāzes pieslēgums



Vispārīgi brīdinājumi

- Ja uzstādīšanu, remontu vai savienojumu veic nepilnvarota/nelicencēta/nekvalificēta

persona vai tehniķis, pastāv sprādziena, ugunsgrēka un saindēšanās risks.

- Pirms izstrādājuma novietošanas pārliecinieties, vai vietējie sadales nosacījumi (gāzes tips un spiediens) un produkta gāzes iestatījums atbilst šiem nosacījumiem. Gāzes regulēšanas nosacījumi un produkta vērtības ir norādītas uz etiķetēm (vai tipa etiķetes).
- Ja uz etiķetes nav norādīts jūsu valsts kods, ievērojiet savas valsts vietējās tehniskās instrukcijas par gāzes pieslēgumu un pārveidošanu.
- Produktu gāzes apgādes sistēmai var pievienot tikai pilnvarota/licencēta/kvalificēta persona vai tehniķis.
- Ražotājs nav atbildīgs par bojājumiem, kas radušies nepilnvarotas/nelicencētas/nekvalificētas personas vai tehniķa veiktu procedūru rezultātā.
- Pirms uzsākt jebkādas gāzes instalācijas darbus, atvienojiet gāzes padevi. Pastāv sprādziena risks!
- **Ja izstrādājums vēlāk jāizmanto ar cita tipa gāzi, konsultējieties ar pilnvarotu/licencētu/kvalificētu personu vai tehniķi par attiecīgo pārveidošanas procedūru.**
- Pēc katras lietošanas reizes pārliecinieties, ka ir rūpīgi pārbaudīts gāzes pieslēguma blīvums. Ražotājs neuzņemas atbildību par jebkādiem bojājumiem, kas var rasties gāzes noplūdes dēļ, kas var rasties gāzes pieslēgšanas vai pārbūves rezultātā, ko veikušas nepilnvarotas/nelicencētas personas.



Ugunsgrēka riski:





Ja neveiksiet savienojumu saskaņā ar tālāk sniegtajiem norādījumiem, pastāv gāzes noplūdes un aizdegšanās risks. **Mūsu uzņēmums nevar būt atbildīgs par zaudējumiem, kas radušies tā rezultātā.**

- Gāzes pieslēgumu drīkst veikt tikai pilnvarota/licencēta/kvalificēta persona vai tehniķis.
- Pārliecinieties, vai gāzes pieslēgumā izmantojamā gāzes šļūtene atbilst vietējiem gāzes standartiem.

- Elastīgā gāzes šļūtene ir jāpievieno tā, lai tā nesaskartos ar kustīgajām daļām un karstajām virsmām (parādītas zemāk attēlos) ap to, un nav iesprostota, kad kustīgās daļas pārvietojas. (piemēram, atvilktnes). Turklāt to nedrīkst novietot vietās, kur tas varētu tikt saspiests.
- Nepārvietojiet izstrādājumu, kura gāzes pieslēgums ir pabeigts. Ja to pārvieto, var rasties gāzes noplūdes risks.
- Gāzes šļūtene jāpievieno, veicot platlenča pagriezienus, lai savienojuma laikā netiktu pārrauta un salocīta.
- Gāzes šļūteni nedrīkst saspiest, salocīt, sakniebt, skart ar asiem stūriem vai saskarties ar karstām izstrādājuma daļām un traukiem uz izstrādājuma. Gāzes šļūtenes bojājumu dēļ pastāv sprādziena risks!
- Gāzes šļūtene nedrīkst nonākt saskarē ar daļām, kuru temperatūra var sasniegt 70 C virs istabas temperatūras.
- Gāzes pieslēgšanai un pārveidošanai jāizmanto uzgriežņu atslēga.

Daļas gāzes pieslēgšanai

Tālāk ir norādītas detaļas un instrumentu vizuālie attēli, kas var būt nepieciešami gāzes savienojumam. Atkarībā no modeļa šīs daļas var nebūt iekļautas izstrādājumā. Izmantojamās gāzes savienojumu daļas var atšķirties atkarībā no gāzes tipa un valsts noteikumiem.

	Noplūdes blīvējums
	Savienojuma daļa dabasgāzei (G20, G25) EN 10226 R1/2"
	Savienojuma daļa sašķidrīnātai gāzei (G30, G31)
	Gāzes izplūdes savienojuma daļa



Gāzes pieslēguma izveidošana - NG

- Dabaszgāzes instalācija pirms izstrādājuma uzstādīšanas ir jāsigatavo atbilstoši montāžai. Gāzes sistēmas izejā jābūt dabaszgāzes vārstam, kas jāpievieno produktam.
- Pārlicinieties, vai dabaszgāzes vārsts ir viegli pieejams.
- Pievienojiet savu produktu ar dabaszgāzes sistēmu savā mājā, izmantojot elastīgu gāzes šļūteni, kas atbilst vietējiem standartiem.
- Veicot gāzes pieslēgumu, jāizmanto jauna blīvējuma blīve.
- Gāzes padevei jābūt savienotai, izmantojot gāzes vadu vai drošības gāzes šļūteni ar vītņotiem savienotājelementiem abos galos.
- Savienojumu var izveidot divos dažādos veidos:
 - EN ISO 228 G1/2" tipa savienojums
 - EN 10226 R1/2" tipa savienojums

EN ISO 228 G1/2" tipa savienojums

1. Ievietojiet jauno blīvējumu savienojuma daļā un pārlicinieties, vai blīvējums ir pareizi novietots.
2. Ar 22 mm uzgriežņu atslēgu nostipriniet gāzes pieslēguma daļu pie ierīces un ievietojiet savienojuma daļu savienojuma daļā, izmantojot 24 mm uzgriežņu atslēgu.

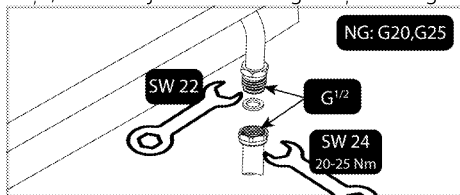

3. Pēc pievienošanas jums jāpārbauda, vai nav savienojuma daļas noplūde.

EN 10226 R1/2" tipa savienojums

1. Ievietojiet jauno blīvējumu dabaszgāzes savienojuma daļā un pārlicinieties, vai blīvējums ir pareizi novietots.
2. Turot izstrādājuma gāzes pieslēguma izvadu nostiprinātu ar 22 mm uzgriežņu atslēgu, savienojiet savienojuma daļu ar

izstrādājuma gāzes izvadu ar 24 mm uzgriežņu atslēgu un cieši pievelciet to.

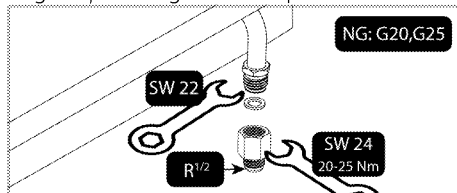

3. Ap starpsavienojuma vītņoto daļu aptīriet blīvēšanas savienojumu. Savienojiet drošības gāzes šļūteni/caurules vītņoto daļu ar starpsavienotāju ar 24 mm uzgriežņu atslēgu un cieši pievelciet, turot starpsavienojumu vietā ar 24 mm uzgriežņu atslēgu.

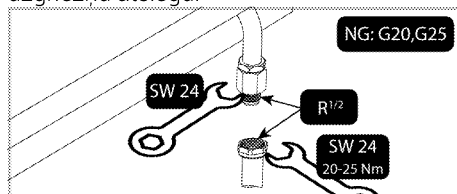

4. Pēc pievienošanas jums jāpārbauda, vai nav savienojuma daļas noplūde.

Gāzes pieslēguma izveidošana - LPG

- Jūsu izstrādājumam jābūt pievienotam tā, lai tas būtu tuvu gāzes savienojumam, lai novērstu gāzes noplūdi.
- Pirms gāzes savienojuma izveides nodrošiniet plastmasas gāzes šļūteni un piemērotu montāžas skavu. Plastmasas gāzes šļūtenes iekšējam diametram jābūt 10 mm, un tās garumam jābūt ne garākam par 150 cm. Plastmasas šļūtenei jābūt necaurlaidīgai un pārbaudāmai.
- Regulāri jāpārbauda, vai gāzes iekārtas un sistēmas darbojas pareizi. Regulators, šļūtene un tā skava ir regulāri jāpārbauda un jānomaina ražotāja ieteiktajā termiņā vai nepieciešamības gadījumā.
- Veicot gāzes pieslēgumu, jāizmanto jauna blīvējuma blīve.
- Gāzes savienojums jāveic, izmantojot gāzes šļūteni vai fiksētu savienojumu.

Savienojums ar gāzes šļūteni

1. Ievietojiet jauno blīvējumu sašķidrinātās gāzes savienojuma daļā un pārlicinieties, vai blīvējums ir pareizi novietots.
2. Nostipriniet izstrādājuma gāzes pieslēguma izvadu ar 22 mm uzgriežņu atslēgu, savienojiet savienojuma daļu ar

izstrādājuma gāzes izvadu ar 24 mm
uzgriežņu atslēgu un cieši pievelciet.

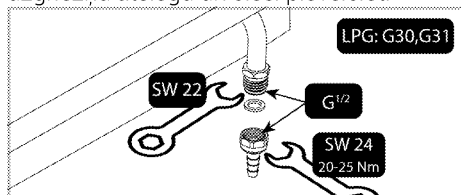

- Uzstādi montāžas skavu gāzes šļūtenes vienā galā. Mīkstiniet gāzes šļūtenes galu, pie kura piestiprināta skava, ievietojot to verdošā ūdenī uz vienu minūti.
- Ievietojiet mīkstināto gāzes šļūteni līdz galam savienojuma daļā. Cieši pievelciet skavu ar skrūvgriezi.

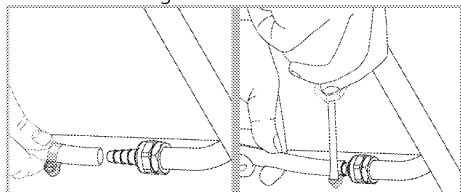

- Pēc pievienošanas jums jāpārbauda, vai nav savienojuma daļas noplūde.

Noplūdes pārbaude savienojuma vietā

- Pārlicinieties, vai visas izstrādājuma pogas ir izslēgtas. Pārlicinieties, vai gāzes padeve ir atvērta. Sagatavo ziepju putas un uzklāj uz šļūtenes savienojuma punkta gāzes noplūdes kontrolei.
- Ja ir gāzes noplūde, ziepjainā daļa saputos. Šādā gadījumā vēlreiz pārbaudiet gāzes savienojumu.
- Ziepju vietā gāzes noplūdes pārbaudei var izmantot komerciāli pieejamus aerosolus.
- Ja ir gāzes noplūde, izslēdziet gāzes padevi un vēdiniet telpu.

- i** Nekādā gadījumā gāzes noplūdes pārbaudei neizmantojiet sērķociņus vai šķiltavas.

Iekārtas uzstādīšana

- Noņemiet iekārtas degļus, degļu vāciņus un plīts virsmas režģus.
- Pagrieziet plīts virsmu ar augšu uz leju un novietojiet uz plakanas virsmas.
- Lai izvairītos no svešķermeņu un šķidrumu iekļūšanas starp plīts virsmu un leti, lūdzu, ar komplektācijā iekļauto tepi pārklājiet plīts virsmas apakšējā korpusa

malas. Uzmanieties, lai tepe nenokļūst ārpus malām.

- Stūros piepildiet stūrus līdzās profila izliekumiem, kā parādīts attēlā. Izveidojiet tik lielu izliekumu, cik nepieciešams, lai piepildītu caurumu stūros.

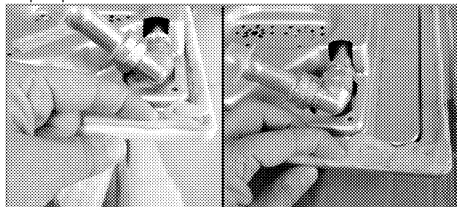

- i** Pārlicinieties, vai plīts virsmas korpusa apakšējās malas daļa ir piepildīta ar tepi.

- Novietojiet plīts virsmu un letes un nocentrējiet.
- Ar uzstādīšanas skavām droši nostipriniet plīts virsmu, caur atverēm piestiprinot uz apakšējā rāmja.

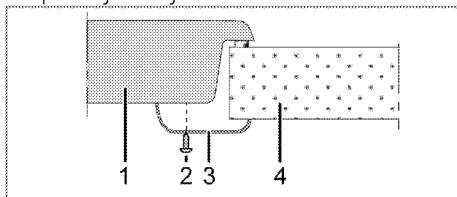

- Plīts virsma
- Skrūve
- Uzstādīšanas skava
- Lete

- i** Pēc plīts virsmas novietošanas uz skapīša, plauktu var uzstādīt, lai atdalītu skapīti no plīts virsmas, kā parādīts attēlā augstāk. Tas nav nepieciešams, uzstādot iebūvēto krāsni.

Piemēram, ja ir iespējams pieskarties pie iekārtas apakšas, jo tā ir uzstādīta atvilktnē, tad šo daļu ir jānosedz ar koka plāksni.

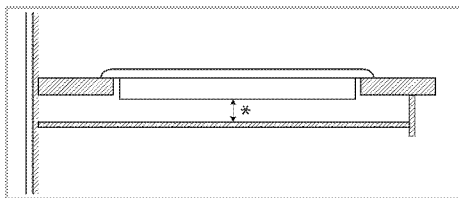

* min. 15 mm

Skats no aizmugures (savienojuma atveres)

i Savienojuma atveru atrašanās vietas attēlā tālāk ir parādītas shematiski un var atšķirties atkarībā no ierīces modeļa. Pielāgojiet tās atbilstoši ierīces savienojuma atverēm.

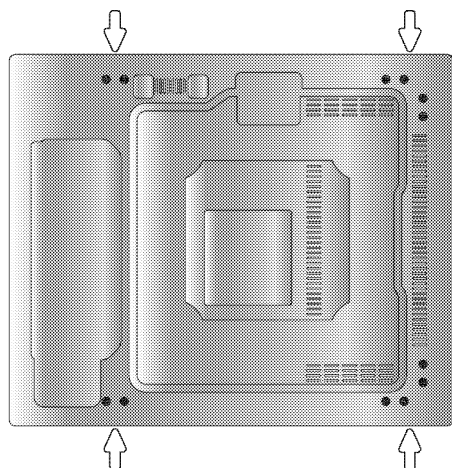

Pēc uzstādīšanas ielieciet atpakaļ to ligzdās degļu plāksnes, degļu plāksņu vāciņus un grilus.

! Pievienošana pie dažādiem caurumiem nav ieteicama drošības apsvērumu dēļ, jo tas var sabojāt gāzes un elektrisko sistēmu.

! Plīts virsma ir aprīkota ar detaļām, kas darbojas ar gāzi un elektrību. Šī iemesla dēļ, plīts virsmas nostiprināšanai ir atļauts izmantot tikai tam paredzētās stiprinājumu vietas, izmantojot tikai komplektācijā iekļautos stiprinājumus un skrūves, saskaņā ar lietošanas instrukcijas norādēm. Ja šie nosacījumi netiks ievēroti, tiks radīti draudi dzīvībai un īpašumam.

Pēdējā pārbaude

1. Atveriet gāzes avotu.
2. Pārbaudiet, vai gāzes iekārta ir droši un cieši pievienota.
3. Piešķiliet degļus un pārbaudiet, kāda izskatās liesma.

i Ir jābūt zilai un regulāras formas liesmai. Ja liesmas ir dzeltenīgas, pārbaudiet, vai degļa vāciņš ir droši novietots, vai notīriet degli.

Gāzes konversija



! **Vispārīgi brīdinājumi**

- Pirms uzsākt jebkādas gāzes instalācijas darbus, atvienojiet gāzes maģistrālo padevi. Pastāv sprādziena risks!
- Ir jānomaina cisi gāzes inžektori un gāzes krānu degšanas regulēšana jāveic tukšgaitā, lai produkts būtu piemērots lietošanai ar citu gāzi.
- Pēc gāzes veida maiņas jaunais gāzes tipa marķējums uz rezerves maisa jāuzliek uz esošās etiķetes, kas jau atrodas uz produkta aizmugurējās sienas.
- Jūsu produkta konvertējamās gāzes tips un gāzes kategorijas pa valstīm ir norādītas sadaļā "Valsts gāzes kategorijas/veidi/spiediens". Šajā tabulā pārbaudiet, kādus gāzes tipus varat pārveidot savā reģionā. Šajā tabulā nevar pārveidot par nenoteiktiem gāzes tipiem.
- Produkta komplektācijā var nebūt iekļauts rezerves inžektors, kas piemērots pārveidojamās gāzes tipam. Inžektorus varat iegādāties autorizētā servisā vai vietā, kur iegādājāties produktu.

- Inžektoru vērtības un gāzes tipi, kas jāizmanto degļiem, ir norādīti sadaļas beigās. Veiciet pārveidojamā gāzes veida pieslēgumu, kā aprakstīts gāzes pieslēguma sadaļā.

Gāzes pārveides daļas

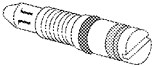
Detāļu un instrumentu vizuālie materiāli, kas var būt nepieciešami gāzes pārveidošanai, ir norādīti zemāk. Atkarībā no modeļa šīs daļas var nebūt iekļautas izstrādājumā.

	Apvedsprausla
	Degļa inžektors

Inžektori apmaiņa pret degļiem

1. Izslēdziet visas vadības pogas vadības panelī.
2. Izslēdziet gāzes padevi.
3. Noņemiet degļa vāciņu un degļa korpusu.
4. Noņemiet gāzes inžektorus, griežot pretēji pulksteņrādītāja kustības virzienam. (7. uzgriežņu atslēga)

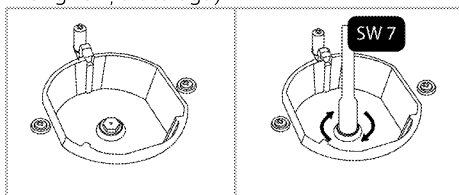

5. Ja jūsu izstrādājumam ir wok degšanas kamera ar sānu ievades inžektoru, noņemiet inžektoru ar 7. numura uzgriežņu atslēgu.

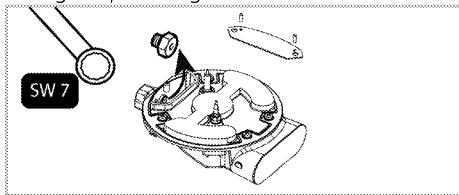

- **i** ((Atšķiras atkarībā no iekārtas modeļa.))
Dažiem plīts degļiem inžektors ir pārklāts ar metāla gabalu. Šis metāla vāks ie jānoņem, lai nomainītu inžektoru.

6. Uzstādiet jaunus gāzes inžektorus. (Pievilšanas griezes moments 4 Nm)
7. Pārbaudiet visus savienojumus, lai pārliecinātos, ka tie ir droši un droši uzstādīti.

- **i** Jauno inžektoru atrašanās vieta ir atzīmēta uz to iepakojuma vai inžektoru galdas *Inžektora tabula, Lappuse 11* var atsaukties.

8. Pēc pievienošanas jums jāpārbauda, vai nav inžektoru noplūde.

- **i** Ja vien nav neparasta darbība, nemēģiniet noņemt gāzes degļu krānus. Ja nepieciešama krānu nomaiņa, vērsieties pie pilnvarota pakalpojumu sniedzēja.

Samazināts gāzes caurplūduma iestatījums plīts virsmas krāniem

1. Aizdedziniet noregulējamo degli un pagrieziet pārslēgu samazinātas liesmas stāvoklī.
2. Noņemiet gāzes krāna pogu.
3. Lai pielāgotu plūsmas ātruma regulēšanas skrūvi, lietojiet piemērota izmēra skrūvgriezi.

Ja tiek izmantota LPG (propāna-butāna) gāze, pagrieziet skrūvi pulksteņrādītāju kustības virzienā. Ja tiek izmantota dabasgāze, tad skrūve ir vienreiz jāpagriež **pretēji pulksteņrādītāja kustības virzienam**.

- » Parastam taisnas liesmas augstumam samazinātā stāvoklī jābūt 6-7 mm.
4. Ja liesma ir augstāka nekā vēlamā, griežiet skrūvi pulksteņrādītāju kustības virzienā. Ja tā ir mazāka, griežiet to pretēji pulksteņrādītāju kustības virzienam.
 5. Lai izdarītu pēdējo pārbaudi, novietojiet degli pēc kārtas abos galējos stāvokļos un pārbaudiet, vai liesma attiecīgi iedegas un nodziest.

Atkārbā no jūsu iekārtai izmantotā gāzes krāna, regulēšanas skrūves atrašanās vieta var atšķirties.

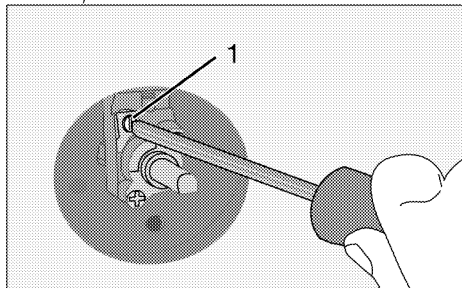

1 Caurplūduma noregulēšanas skrūve

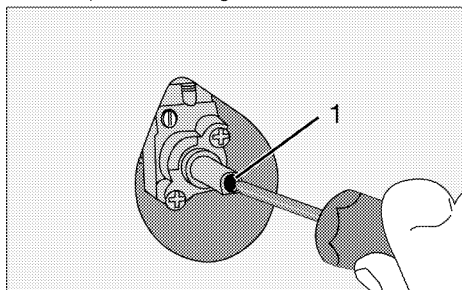

1 Caurplūduma noregulēšanas skrūve

i Ja iekārtas gāzes tips ir mainīts, tad jānomaina arī tehnisko pamatdatu plāksnīte, kas norāda gāzes tipu.

Noplūdes pārbaude pie inžektoriem

Pirms konvertācijas veikšanas produktam pārlicinieties, ka visi vadības kloķi ir pagriezti izslēgtajā pozīcijā. Pēc pareizas inžektoru konvertācijas, katram inžektoram jāveic gāzes noplūdes pārbaude.

1. Pārlicinieties, ka produktam ir pieslēgta gāzes padeve un visi vadības kloķi joprojām atrodas izslēgtajā pozīcijā.
2. Katra inžektora atvere tiek aizsprostota ar pirkstu, pieliekot atbilstošu spēku, lai apturētu gāzes noplūdi, kad atbilstošais vadības kloķis ir pagriezts ieslēgtajā pozīcijā un turēts nospiests, lai ļautu gāzei sasniegt inžektoru.

3. Ar nelielu otiņu uzklājiet inžektora savienojumam sagatavotu ziepjūdeni; ja inžektora savienojumā pastāv gāzes noplūde, ziepjūdens sāks burbuļot. Tādā gadījumā ar atbilstošu spēku pievelciet inžektoru un vēlreiz atkātojiet 3. soli aprakstīto procesu.
4. Ja burbuļošana turpinās, nekavējoties atslēdziet produkta gāzes padevi un sazinieties ar pilnvarotu servisa aģentu vai licenzētu tehniķi. Nelietojiet produktu, līdz pilnvarotais serviss ir veicis labošanu.

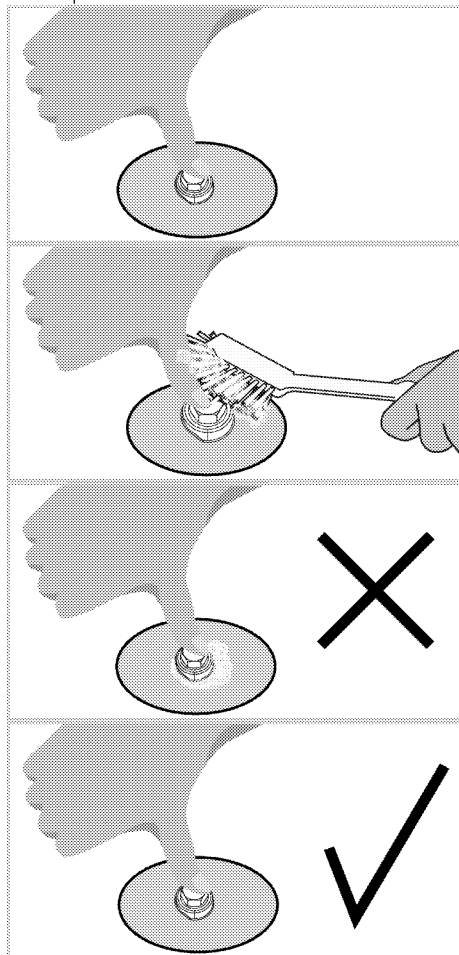

4 Sagatavošana

Padomi par elektroenerģijas taupīšanu

Šī informācija jums palīdzēs izmantot iekārtu ekoloģiski un ekonomiski.

- Pirms saldētu ēdienu gatavošanas tos atlaidiniet.
- Ēdiena gatavošanai izmantojiet katlus/pannas ar vākiem. Gatavojot ēdienu bez vāka, elektroenerģijas patēriņš var būt 4 reizes lielāks.
- Izvēlieties izmantojamā katla pamatnes izmēram piemērotu degli. Vienmēr izvēlieties ēdieniem piemērota izmēra katlu. Lielākiem katliem ir nepieciešams lielāks elektroenerģijas daudzums.

- Informāciju par energoefektivitāti saskaņā ar ES 66/2014 var atrast produkta specifikācijā, kas pievienota produktam.

Sākotnējā izmantošana

Iekārtas pirmā tīrīšanas reize



Virsmu var sabojāt zināmi mazgāšanas līdzekļi vai tīrīšanas materiāli.

Tīrīšanai neizmantojiet agresīvus mazgāšanas līdzekļus, tīrīšanas pulverus/krēmus vai citus asus priekšmetus.

1. Noņemiet visus iepakojuma materiālus.
2. Noslaukiet iekārtas virsmas ar mitru drāniņu vai sūklīti un noslaukiet ar drāniņu.

5 Plīts virsmas izmantošana

Vispārīga informācija par ēdiena gatavošanu



Nekādā gadījumā nepiepildiet pannu ar vairāk vienu trešdaļu eļļas. Eļļas sakarsēšanas laikā neatstājiet plīts virsmu bez uzraudzības.

Pārkaršeta eļļa rada aizdegšanās risku. **Nekad nemēģiniet dzēst uguni ar ūdeni!** Kad eļļa aizdegas, apsedziet to ar ugunsdzēsamo segu vai mitru drānu. Izslēdziet plīts virsmu, ja tas nerada draudus jūsu drošībai, un piezvaniet ugunsdzēsības dienestam.

- Pirms ēdiena cepšanas vienmēr to labi nosusiniet un uzmanīgi ielieciet sakarsētā eļļā. Pirms cepšanas pārlicinieties, ka saldētā pārtika ir pilnīgi atlaidzināta.
- Nelieciet vāku uz trauka, ko izmantojiet eļļas sakarsēšanai.
- Novietojiet pannas un kastroļus tā, lai to rokturi neatrodas virs plīts virsmas un netiek sakarsēti. Nelieciet uz plīts virsmas nestabilus traukus, kas var viegli sašķiebties.
- Nelieciet tukšus traukus un katroļus uz ieslēgtām ēdiena gatavošanas zonām. Tie var tikt sabojāti.
- Ēdiena gatavošanas zonas izmantošana bez trauka vai kastroļa radīs iekārtas bojājumu. Pēc ēdiena gatavošanas pabeigšanas izslēdziet ēdiena gatavošanas zonas.
- Tā kā iekārtas virsma var būt karsta, nelieciet uz tās plastmasas un alumīnija traukus. Šādus traukus nevajadzētu izmantot arī ēdiena glabāšanai.
- Izmantojiet tikai kastroļus un traukus ar plakanu apakšu.
- Ievietojiet kastroļos un pannās atbilstošu ēdiena daudzumu. Tādejādi jūs izvairīsieties no nevajadzīgas pāri malām pārlījuša ēdiena tīrīšanas. Nelieciet ēdiena gatavošanas zonās kastroļu vai pannu vākus. Novietojiet kastroļus tā, lai tie atrodas ēdiena gatavošanas zonas centrā. Kad vēlaties pārvietot kastroli uz citu ēdiena

gatavošanas zonu, nebīdiet to, bet paceliet un nolieciet vēlāmajā ēdiena gatavošanas zonā.

Ēdiena gatavošana uz gāzes

- Trauka un liesmas izmēram ir jāsakrīt. Noregulējiet gāzes liesmas tā, lai liesmas atrastos zem katla apakšas, un novietojiet trauku pa vidu uz kastroļu turētāja.

Plīts virsmu izmantošana

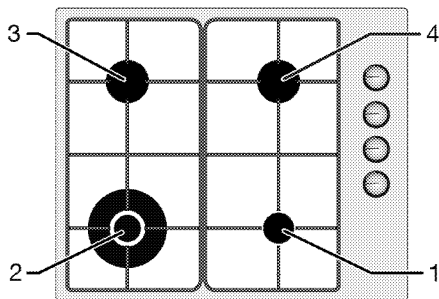

- 1 Papildu deglis 12-18 cm
- 2 Vokpannas deglis 20-26 cm
- 3 Parasts deglis 18-20 cm
- 4 Parasts deglis 18-20 cm ir saraksts ar ieteicamo katlu diametru, kādu vajadzētu izmantot uz attiecīgajiem degļiem.



Nelietojiet cepešpannas, kuru izmērs pārsniedz norādītos ierobežojumus. Lielāku cepešpannu izmantošana rada risku saindēties ar oglekļa monoksīdu, kā arī iespējamu blakus esošo gatavošanas virsmu un vadības rokturu pārkaršanu. Mazāku cepešpannu lietošana rada apdegumu gūšanas draudus.



Gaminio daļys arba komponentai gali būti pažeisti dėl didelio karščio gaminant, naudojant panašius priedus, naudojamus žarijai gaminti ir kurie nerekomenduojami vadove. Už tokio naudojimo padarytą žalą atsako vartotojas.

Liels liesmas simbols norāda uz vislielāko ēdiena gatavošanas jaudu, bet mazs liesmas simbols norāda uz vismazāko ēdiena gatavošanas jaudu. Izslēgtā stāvoklī (uz augšu) nenotiek gāzes padeve degļiem.

Gāzes degļu aizdegšana

1. Turiet degļa pārslēgu nospiestu.
 2. Pagrieziet to pretēji pulksteņrādītāju kustības virzienam līdz lielās liesmas simbolam.
- » Gāze aizdegas ar radīto dzirksteli.
3. Noregulējiet vēlamo ēdiena gatavošanas jaudu.

Gāzes degļu izslēgšana

Turiet silta ēdiena saglabāšanas zonas pārslēgu izslēgtā (augšējā) pozīcijā.



Ja degļa liesmas nejauši nodziest, izslēdziet degļa vadību un nemēģiniet atkārtoti aizdedzināt degli vismaz 1 minūti.

Drošības sistēma gāzes izslēgšanai (modeļiem ar termisko elementu)

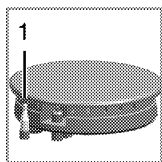

1. Droša gāzes izslēgšana

Skaitītājs mēra izplūdi dēļ šķīduma pārplūdes pie degļiem un drošības mehānisms nostrādā un pārtrauc gāzes padevi.

- Pabīdiet pārslēgu uz iekšpusi un pagrieziet pārslēgu pretēji pulksteņrādītāju kustības virzienam, lai aizdegtu.
- Pēc gāzes aizdegšanās turiet pārslēgu nospiestu vēl 3-5 sekundes, lai aktivizētu drošības sistēmu.
- Ja pēc pārslēga nospiešanas un atlaišanas gāze neaizdegas, atkārtojiet to pašu procedūru, turot pārslēgu nospiestu 15 sekundes.



Atļaidiet pogu, ja deglis neaizdegas pēc 15 sekundēm. Pirms atkārtota mēģinājuma pagaidiet vismaz 1 minūti. Pastāv gāzes uzkrāšanās un sprādziena risks!

Vokpannas deglis

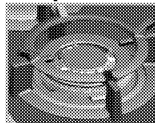

Vokpannas degļi paātrina ēdiena gatavošanu. Vokpanna, kas ir īpaši bieži tiek lietota Āzijas virtuvē, ir dziļa un plakana panna cepšanai, kura izgatavota no lokšņu metāla un izmantojama kapātu dārzeņu un gaļas ātrai pagatavošanai uz lielas liesmas. Tā kā šajās pannās, kas strauji un vienmērīgi vada siltumu, ēdiens tiek pagatavots uz lielas liesmas un ļoti īsā laikā, tad ēdiena uzturvērtība saglabājas un dārzeņi paliek stingri. Varat izmantot vokpannas degli arī parastiem kastroļiem.

6 Apkope un tīrīšana

Vispārīga tīrīšanas informācija

▲ Vispārīgi brīdinājumi

- Pirms izstrādājuma tīrīšanas uzgaidiet, līdz izstrādājums atdziest. Karstas virsmas var izraisīt apdegumus!
- Nelietojiet mazgāšanas līdzekļus tieši uz karstām virsmām. Tas var izraisīt paliekošus traipus.
- Pēc katras darbības ierīci rūpīgi notīriet un nosusiniet. Tādējādi pārtikas atliekas ir jānotīra un jānovērš šo atlieku sadedzināšana, ja ierīci atkal lieto vēlāk. Tādējādi ierīces kalpošanas laiks pagarinās, un bieži sastopamās problēmas tiek samazinātas.
- Tīrīšanai nelietojiet tvaika tīrīšanas līdzekļus.
- Daži mazgāšanas vai tīrīšanas līdzekļi var sabojāt virsmu. Tīrīšanas laikā nelietojiet abrazīvus mazgāšanas līdzekļus, tīrīšanas pulverus, tīrīšanas krēmus, atkaļķošanas līdzekļus vai asus priekšmetus.
- Pēc katras lietošanas reizes tīrīšanai nav nepieciešams īpašs tīrīšanas līdzeklis. Notīriet ierīci ar trauku ziepēm, siltu ūdeni un mīkstu drāniņu vai sūkli un nosusiniet ar sausu mikrošķiedras drāniņu.
- Pēc tīrīšanas noteikti noslaukiet visu atlikušo šķidrums un ēdiena gatavošanas laikā nekavējoties notīriet visu pārtikas izstrādājumu šļakatas.
- Nevienu ierīces sastāvdaļu nemazgājiet trauku mazgājamā mašīnā.

Plīts virsmai:

- Skābie netīrumi, piemēram, piens, tomātu pasta un eļļa, var radīt pastāvīgus traipus uz plīts virsmām un degļu/sildvirsmu sastāvdaļām, notīriet pārplūstošos šķidrums tūlīt pēc plīts atdzesēšanas, izslēdzot to.
- Wok tipa trauki, ko izmanto augstā temperatūrā, var mainīt krāsu. Tas ir normāli.
- Dažu gatavošanas trauku pārvietošana var radīt metāla zīmes uz katlu turētājiem. Nebīdiet pannas un katlus uz virsmas.
- Tā kā degļa vāciņi tieši saskaras ar uguni un ir pakļauti augstām temperatūrām, krāsas maiņa un tās zudums laika gaitā ir

normāli. Tas nerada problēmas plīts lietošanas laikā.

Inox un nerūsējošās virsmas

- Nerūsējošas vai neitrālas virsmas un rokturu tīrīšanai nelietojiet skābes vai hlora saturošus tīrīšanas līdzekļus.
- Nerūsējoša vai neitrāla virsma ar laiku var mainīt krāsu. Tas ir normāli. Pēc katras darbības notīriet ar mazgāšanas līdzekli, kas piemērots nerūsējošai vai neitrālai virsmai.
- Notīriet ar mīkstu ziepjūdens drānu un šķidru (nesaskrāpējošu) mazgāšanas līdzekli, kas piemērots neitrālām virsmām, rūpīgi noslaukot vienā virzienā.
- Nekavējoties nomazgājiet kaļķu, eļļas, cietes, piena un olbaltumvielu traipus uz nerūsējošā tērauda un stikla virsmām. Traipi ilgstošā laika posmā var rūstēt.

Stikla virsmas

- Tīrot stikla virsmas, nelietojiet cietā metāla skrāpjus un abrazīvus tīrīšanas materiālus. Tie var sabojāt stikla virsmu.
- Notīriet ierīci, izmantojot trauku mazgāšanas līdzekļus, siltu ūdeni un mikrošķiedras lupatiņu, kas raksturīga stikla virsmām, un nosusiniet to ar sausu mikrošķiedras drāniņu.
- Ja pēc tīrīšanas ir palicis mazgāšanas līdzekļa atlikums, noslaukiet to ar aukstu ūdeni un nosusiniet ar tīru un sausu mikrošķiedras drāniņu. Mazgāšanas līdzekļa atlikumi nākamreiz var sabojāt stikla virsmu.
- Nekādā gadījumā uz stikla virsmas piekaltušos atlikumus nedrīkst noņemt ar zobainiem nažiem, stieplu vilnu vai līdzīgiem skrāpēšanas rīkiem.
- Jūs varat notīrīt kalcija traipus (dzeltenos traipus) uz stikla virsmas ar komerciāli nopērkamo atkaļķošanas aģentu ar atkaļķošanas līdzekli, piemēram, etiķi vai citronu sulu.
- Ja virsma ir ļoti netīra, uzklājiet tīrīšanas līdzekli ar sūkli un uzgaidiet, līdz tas pienācīgi iedarbojas. Pēc tam notīriet stikla virsmu ar mitru drānu.
- Krāsas un traipi uz stikla virsmas ir normāli, un tie nav trūkumi.

Plastmasas detaļas un krāsotas virsmas

- Notīriet plastmasas detaļas un krāsotās virsmas ar trauku mazgāšanas līdzekli, siltu ūdeni un mīkstu drāniņu vai sūkli un nosusiniet tās ar sausu drānu.
- Nelietojiet cieto metālu skrāpjus un abrazīvos tīrīšanas līdzekļus. Tie var sabojāt virsmas.
- Pārļiecinieties, ka ierīces sastāvdaļu savienojumi nav atstāti mitri un ar mazgāšanas līdzekļiem. Pretējā gadījumā šajos savienojumos var rasties korozija.

Plīts virsmas tīrīšana

Gāzes degļu tīrīšana

1. Pirms plīts virsmas tīrīšanas noņemiet katla turētājus, degļa vāciņus un galvas no plīts virsmas.
2. Tīriet plīts virsmu atbilstoši ieteikumiem, kas iekļauti vispārīgajā tīrīšanas informācijā atbilstoši virsmas tipam (emaljēta, stikla, inoksa utt.).
3. Notīriet degļa kameru ar drāniņu, kas samērcēta mazgāšanas līdzeklī, vai ar neskrāpējošu, mīkstu suku. Pārļiecinieties, ka nav palikuši pārtikas atlikumi.
4. Notīriet aizdedzes sveces un termiskos elementus (modeļos ar aizdedzi un termisko elementu) ar labi izgrieztu drānu. Pēc tam nosusiniet ar tīru drāniņu. Pievērsiet uzmanību tam, lai aizdedzes svece un termiskais elements būtu pilnīgi sausi.
5. Pēc katras darbības notīriet degļa vāciņus un galvas ar mazgāšanas līdzekli un pēc tam nosusiniet.
6. Noturīgu traipu gadījumā degļa vāciņus un galvas vismaz 15 minūtes turiet mazgāšanas līdzekļa ūdenī vai siltā ziepjūdenī. Notīriet ar nemetālisku un neskrāpējošu suku.
7. Jūs varat izmantot Quick&Shine tīrīšanas līdzekļus cepeškrāsns iekšpusei un griliem, kurus lieto emaljētām virsmām un kurus ieteicis pilnvarotais servisa centrs, īpaši noturīgiem traipiem uz emaljētiem degļu vāciņiem.
8. Tīrot tos, degļa vāciņiem nedrīkst pieskarties ar agresīviem mazgāšanas

līdzekļiem, piemēram, krāsns iekšējiem tīrīšanas līdzekļiem, atkalķotājiem, tas var izraisīt krāsas maiņu.

9. Pēc katras darbības katla turētājus notīriet ar mazgāšanas līdzekli un mīkstu suku, kas neskrāpē, un pēc tam nosusiniet.
10. Ja degļa vāciņus un katlu turētājus izmanto mitrus, karstuma ietekmē var rasties noturīgi kaļķa traipi. Pirms darbības pārļiecinieties, ka tie ir nožuvuši.
11. Novietojiet attiecīgi degļu galvas, vāciņus un katlu turētājus.
12. Novietojot katlu turētājus, pārļiecinieties, ka tie atrodas degļu centrā. Piespraudes modeļos piestipriniet tapas uz degļa plāksnes pie tapām, kas atrodas katla turētājos.

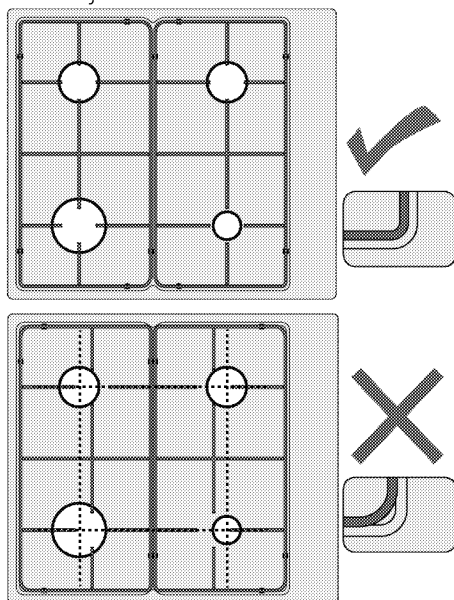

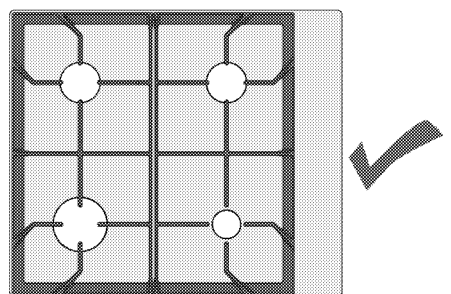
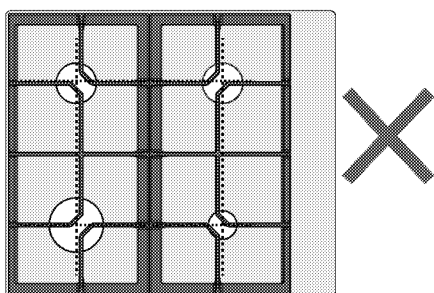
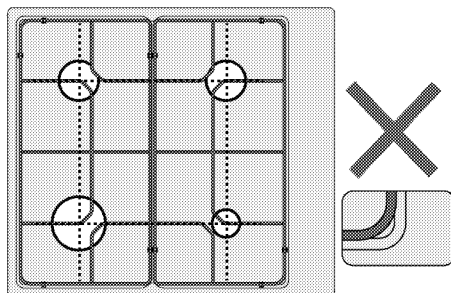
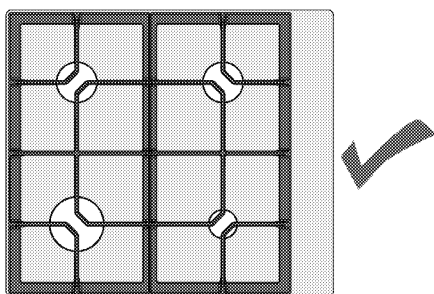
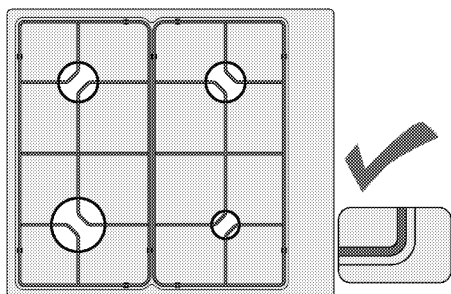

Degļa daļu montāža

Pēc degļu tīrīšanas ievietojiet daļas, kā parādīts attēlā.

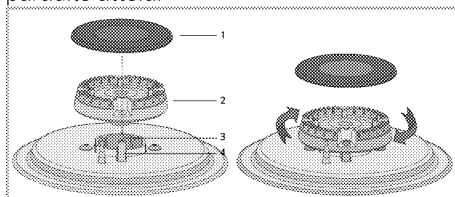

- 1 Degļa vāciņš
- 2 Degļa galva
- 3 Degļa kamera
- 4 Aizdedzes svece (modeļos ar aizdedzi)

1. Novietojiet degļa galvu tā, lai tā izietu caur degļa aizdedzes sveci (4). Pagrieziet degļa galvu pa labi un pa kreisi, lai pārliecinātos, ka tā atrodas degļa kamerā.
2. Uzlieciet degļa vāciņu uz degļa galvas.

Vadības paneļa tīrīšana

- Tīrot panelus ar pogas vadību, paneli un pogas noslaukiet ar mitru, mīkstu drāniņu un nosusiniet ar sausu drāniņu. Lai notīrītu vadības paneli, nenoņemiet zemāk esošās pogas un blīves. Vadības panelis un pogas var tikt bojāti.

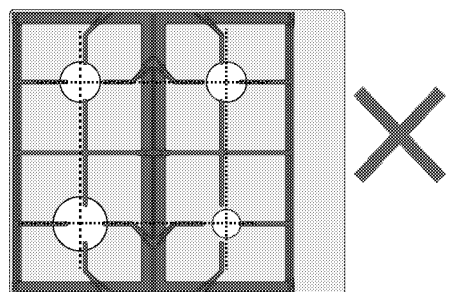

- Tīrot inox paneļus ar pogas vadību, ap pogām nelietojiet inox tīrīšanas līdzekļus. Var tikt izdzēsti indikatori ap pogām.
- Notīriet skārienjūtīgos vadības paneļus ar mitru, mīkstu drānu un nosusiniet ar

sausu drānu. Ja jūsu izstrādājumam ir taustiņu bloķēšanas funkcija, pirms vadības paneļa tīrīšanas iestatiet taustiņu bloķēšanu. Pretējā gadījumā taustiņus var noteikt nepareizi.

7 Traucējummeklēšana

Iekārta sakaršanas un atdzišanas laikā rada metāliskus trokšņus.

- Kad metāla daļas ir sakarsušas, tās var izplesties un radīt troksni. >>> *Tā nav darbības kļūda.*

Nav aizdedzes dzirksteles.

- Nav strāvas. >>> *Pārbaudiet drošinātājus, kas atrodas drošinātāju kārbā.*

Nav gāzes.

- Galvenais gāzes krāns ir aizvērts. >>> *Atveriet gāzes krānu.*
- Gāzes šļūtenīte ir saliekta. >>> *Levietoiet gāzes šļūtenīti pareizi.*

Degļi nedeg vai nedeg pareizi.

- Degļi ir netīri. >>> *Notīriet degļu sastāvdaļas.*
- Degļi ir slapji. >>> *Noslaukiet degļu sastāvdaļas.*
- Degļa vāciņš nav kārtīgi uzlikts. >>> *Uzlieciet degļa vāciņu pareizi.*
- Gāzes krāns ir aizvērts. >>> *Atveriet gāzes krānu.*
- Gāzes balons ir tukšs (izmantojot LPG). >>> *Nomainiet gāzes balonu.*

i Ja nevarat novērst problēmu arī pēc visu šajā sadaļā doto norādījumu izpildes, tad sazinieties ar pilnvarotu apkalpošanas speciālistu vai šīs iekārtas pārdevēju. Nekādā gadījumā nemēģiniet pats salabot bojāto iekārtu.



Placa empotrada
Manual del usuario

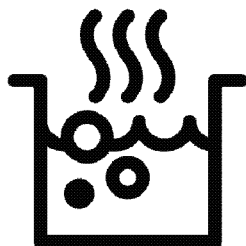

ES



PAPEL RECICLADO Y
RECICLABLE

Lea este manual en primer lugar.

Estimado cliente:

Le agradecemos la compra de un producto Beko. Esperamos que obtenga los mejores resultados de este producto fabricado con materiales de alta calidad y la más avanzada tecnología. Por lo tanto, le rogamos que lea detenidamente el manual de usuario y la documentación que lo acompaña antes de utilizar el producto y los guarde para futuras consultas. Si cede el aparato a un tercero, entréguele también el manual del usuario. Cumpla con todas las advertencias e información del manual de usuario.

Recuerde que este manual del usuario puede ser también aplicable a otros modelos. Las diferencias entre los modelos se identificarán en el manual.

Explicación de los símbolos

A lo largo del manual se utilizan los siguientes símbolos:



Información importante y consejos de utilidad acerca de su uso.



Advertencias sobre situaciones de riesgo para la salud o la propiedad.



Peligro de descarga eléctrica.



Peligro de incendio.



Advertencia sobre superficies calientes.



Arçelik A.Ş.
Karaağaç caddesi No:2-6
34445 Sütlüce/Istanbul/TURKEY
Made in TURKEY

TABLA DE CONTENIDOS

1 Instrucciones y advertencias importantes para la seguridad y el medio ambiente 4

Seguridad general	4
Seguridad al trabajar con gas	5
Seguridad eléctrica	6
Seguridad del producto	7
Uso previsto	8
Seguridad de los niños	9
Eliminación del aparato	9
Eliminación del material de embalaje	9
Eliminación del aparato	9

2 Información general 11

Resumen	11
Especificaciones técnicas	12
Tabla de inyectores	12

3 Instalación 14

Antes de la instalación	14
-------------------------------	----

Instalación y conexión	16
Conversión del tipo de gas	21

4 Preparaciones 24

Consejos para ahorrar energía	24
Uso por primera vez	24
Primera limpieza de la unidad	24

5 Cómo usar la placa 25

Información general sobre la cocción de alimentos	25
Uso de las placas	25

6 Mantenimiento y cuidados 27

Información general de limpieza	27
Limpieza de placa	28
Limpiar el panel de control	30

7 Resolución de problemas 31

I Instrucciones y advertencias importantes para la seguridad y el medio ambiente

En esta sección se indican instrucciones sobre la seguridad que le ayudarán a evitar riesgos de lesiones y daños materiales. El incumplimiento de estas instrucciones anulará cualquier garantía.

Seguridad general

- Este aparato podrá ser utilizado por niños mayores de 8 años o adultos con sus capacidades físicas, sensoriales o mentales reducidas, o que carezcan de experiencia y conocimientos, siempre y cuando lo hagan bajo la supervisión de una persona responsable de su seguridad o que ésta les haya dado instrucciones acerca de su uso, y que sean conscientes de los riesgos. Los niños no deben jugar con el aparato. Los niños no deben acometer las tareas de limpieza y mantenimiento de usuario sin supervisión.
- Este aparato no está destinado a ser utilizado por personas (incluidos niños) con minusvalía física, sensorial o mental, o por

falta de experiencia y conocimiento, a menos que sean supervisados o instruidos acerca del uso por una persona responsable de su seguridad.

Los niños bajo supervisión no deben jugar con el aparato.

- Si da el aparato a otra persona para uso personal o de segunda mano, dele también el manual de instrucciones, las etiquetas del producto y el resto de documentos y piezas correspondientes.
- Deje los procedimientos de instalación y reparación siempre en manos de agentes de servicio autorizados. El fabricante declina toda responsabilidad por los posibles daños derivados de la realización de los citados procedimientos por parte de personas no autorizadas, pudiendo declarar nula la garantía. Antes de la instalación, lea la instrucciones detenidamente.

- No utilice el producto si presenta algún defecto o daño visible.
- Asegúrese de apagar los mandos de función del producto después de cada uso.

Seguridad al trabajar con gas

- Deje en manos de personal autorizado cualificado cualquier operación que deba llevarse a cabo sobre sistemas y equipos de gas.
- Antes de proceder con la instalación, asegúrese de que las condiciones de distribución local (tipo y presión del gas) sean compatibles con los valores requeridos por el aparato.
- Este aparato no está conectado a ningún dispositivo de evacuación de productos de combustión. El aparato debe instalarse y conectarse de acuerdo con las normativas de instalación vigentes. Deberá prestarse una especial atención a los requisitos referentes a la ventilación, *Ver Antes de la instalación, pág. 14*
- **PRECAUCIÓN:** El uso de una cocina de gas genera calor, humedad y productos de combustión en la estancia

en la que se encuentra. Asegúrese de que la estancia esté bien ventilada, especialmente cuando use la cocina: mantenga abiertos los orificios de ventilación natural o instale un dispositivo de ventilación mecánica (campana extractora). El uso intensivo prolongado del aparato puede requerir una ventilación adicional, por ejemplo incrementando el nivel de ventilación mecánica cuando esté disponible.

- Los sistemas y dispositivos de gas deben someterse regularmente a revisiones que garanticen su correcto funcionamiento. Es preciso examinar regularmente el regulador, la manguera y su abrazadera, dentro de los periodos recomendados por el fabricante o cuando sea necesario.
- Limpie los quemadores de gas regularmente. Las llamas deben ser azules y quemar uniformemente.
- Este producto debe utilizarse en una sala que incorpore un sensor de monóxido de carbono ajustado correctamente y en

funcionamiento. Asegúrese de que el sensor de monóxido de carbono funcione correctamente y reciba un mantenimiento periódico. El sensor de monóxido de carbono deber instalarse al menos a 2 metros de distancia del producto.

- Los aparatos de gas deben presentar una buena combustión. En caso de combustión incompleta, es posible que se forme monóxido de carbono (CO). El monóxido de carbono es un gas incoloro, inodoro y muy tóxico, letal incluso a dosis muy bajas.
- Solicite a su compañía suministradora de gas información acerca de los números de teléfono de emergencias de gas y sobre las medidas de seguridad a adoptar en caso de detectar olor a gas.
- Las condiciones y los valores para el ajuste de gas de este producto se proporcionan en la etiqueta de clasificación/tipo.

Qué hacer en caso de oler a gas

- No utilice llamas abiertas y no fume. No manipule los botones eléctricos (p. ej. botón de la lámpara, timbre de la puerta, etc.) No utilice teléfonos fijos ni tampoco móviles. Riesgo de explosión e intoxicación.
- Abra puertas y ventanas.
- Cierre todas las válvulas de los aparatos y de los contadores de gas.
- Compruebe que los tubos y las conexiones estén bien apretados. Si sigue oliendo a gas, abandone la vivienda.
- Avise a los vecinos.
- Llame a los bomberos. Utilice un teléfono ubicado en el exterior de la finca.
- No vuelva a entrar en la propiedad hasta que le digan que es seguro hacerlo.

Seguridad eléctrica

- Si el aparato tiene una anomalía, no lo use hasta que no lo repare un agente de servicio autorizado. Existe el riesgo de descarga eléctrica.
- Conecte el aparato únicamente a una toma de corriente o línea provista de toma de tierra y con el

- voltaje y las medidas de protección que se indican en la tabla "Especificaciones técnicas". Solicite a un electricista cualificado la instalación de la toma de tierra mientras utiliza el aparato con o sin un transformador. Nuestra compañía no se hará responsable de ningún daño que pudiera derivarse del uso del aparato sin conexión a tierra en conformidad con la normativa local.
- Nunca lave el aparato rociando o vertiendo agua sobre él. Existe el riesgo de descarga eléctrica.
 - Jamás toque el enchufe con las manos mojadas. Jamás desenchufe el aparato tirando del cable; para ello tire del enchufe.
 - Es preciso desenchufar el aparato durante las operaciones de instalación, mantenimiento, limpieza y reparación.
 - En caso de que el cable de alimentación del aparato esté dañado, deberá solicitar su sustitución al fabricante, su agente de servicio técnico o personal cualificado similar con el fin de evitar riesgos.
 - El aparato debe instalarse de manera que pueda desconectarse completamente de la red. Ello debe ser posible por medio de un enchufe de alimentación o de un interruptor integrado en la instalación eléctrica fija, de acuerdo con las normativas de construcción.
 - Deje en manos de personal autorizado y cualificado cualquier operación que deba realizarse sobre sistemas y equipos eléctricos.
 - En caso de daños, apague el aparato y desconéctelo de la red eléctrica. Para ello, desconecte el fusible de su hogar.
 - Asegúrese de que la corriente del fusible sea compatible con el aparato.

Seguridad del producto

- **ADVERTENCIA:** El aparato y sus piezas accesibles alcanzan temperaturas elevadas durante el uso. Procure no tocar las partes calientes. Mantenga alejados a los niños menores de 8 años a no ser que los someta a vigilancia continua.

- Nunca use el aparato con las facultades de coordinación o discernimiento alteradas por el consumo de alcohol o drogas.
 - Tenga cuidado al utilizar bebidas alcohólicas en sus platos. El alcohol se evapora a altas temperaturas y puede ocasionar un incendio, ya que puede prender al entrar en contacto con superficies calientes.
 - No coloque materiales inflamables junto al aparato, ya que sus laterales pueden alcanzar temperaturas elevadas durante el uso.
 - Mantenga todas las ranuras de ventilación libres de obstáculos.
 - No use limpiadores al vapor para limpiar el aparato, ya que esto podría causar una descarga eléctrica.
 - **ADVERTENCIA:** Desatender alimentos que se estén friendo en grasa o aceite sobre una placa puede ser peligroso, ya que podría provocarse un incendio. JAMÁS trate de extinguir un incendio con agua; en vez de eso, apague el aparato y cubra las llamas con una tapa o una manta ignífuga, por ejemplo.
 - **PRECAUCIÓN:** El proceso de cocción debe ser supervisado. Un proceso de cocción a corto plazo debe ser supervisado continuamente.
 - **ADVERTENCIA:** Peligro de incendio: No coloque objetos sobre las superficies de cocción.
- Para evitar riesgos de incendio:
- Asegúrese de que el enchufe encaje bien en la toma, así como de que no se produzcan chispas.
 - No use el cable original si presenta daños o está cortado, ni use cables de extensión.
 - Asegúrese de que el enchufe no esté mojado ni húmedo.
 - Asegúrese de haber realizado la conexión a la red de suministro de gas, y de que no exista ninguna fuga de gas.
- Uso previsto**
- Este aparato ha sido diseñado para uso doméstico. No está permitido su uso comercial.
 - **PRECAUCIÓN:** Este electrodoméstico está destinado únicamente a la cocción de alimentos. No debe utilizarse para ningún

otro propósito, por ejemplo para caldear una estancia

- El fabricante no asumirá ninguna responsabilidad en caso de daños derivados de un uso o manejo inadecuados.

Seguridad de los niños

- **ADVERTENCIA:** Las piezas accesibles pueden alcanzar temperaturas elevadas durante el uso. Mantenga a los niños pequeños alejados.
- Los materiales de embalaje son peligrosos para los niños. Mantenga a los niños alejados de los materiales de embalaje. Deshágase de estas piezas del embalaje en conformidad con las normativas en materia medioambiental.
- Los aparatos eléctricos y de gas son peligrosos para los niños. Mantenga a los niños alejados del aparato cuando esté en funcionamiento y no les permita jugar con él.
- No deposite encima del aparato artículos que puedan quedar al alcance de los niños.

Eliminación del aparato

Conformidad con la normativa WEEE y eliminación del aparato al final de su vida útil:



Este producto es conforme con la directiva de la UE sobre residuos de aparatos eléctricos y electrónicos (WEEE) (2012/19/UE). Este producto incorpora el símbolo de la clasificación selectiva para los residuos de aparatos eléctricos y electrónicos (WEEE).

Este aparato se ha fabricado con piezas y materiales de primera calidad, que pueden ser reutilizados y son aptos para el reciclado. No se deshaga del producto junto con sus residuos domésticos normales y de otros tipos al final de su vida útil. Llévelo a un centro de reciclaje de dispositivos eléctricos y electrónicos. Solicite a las autoridades locales información acerca de dichos centros de recogida.

Cumplimiento de la directiva RoHS:

El producto que ha adquirido es conforme con la directiva de la UE sobre la restricción de sustancias peligrosas (RoHS) (2011/65/UE). No contiene ninguno de los materiales nocivos o prohibidos especificados en la directiva.

Eliminación del material de embalaje

- Los materiales de embalaje son peligrosos para los niños. Guarde los materiales de embalaje en un lugar seguro y lejos del alcance de los niños. Los materiales de embalaje del aparato se han fabricado con materiales reciclables. Deshágase de ellos de forma adecuada y clasifíquelos según las instrucciones para el reciclaje de residuos. No los arroje a la basura junto con los residuos domésticos normales.

Eliminación del aparato

- Guarde la caja de cartón original del aparato y transporte en ella el producto. Siga las instrucciones indicadas en la caja. Si no dispone de la caja de cartón original,

envuelva el aparato en plástico de burbujas o cartón grueso y sujételo con cinta adhesiva.

- Fije con cinta adhesiva las tapas de los quemadores y los soportes de cazuelas.



Compruebe el aspecto general del aparato con el fin de identificar posibles daños producidos durante el transporte.

2 Información general

Resumen

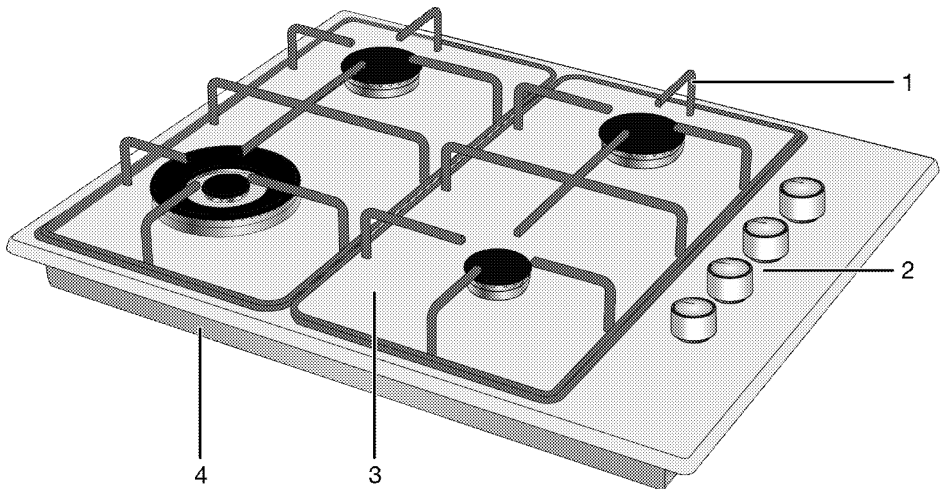

- 1 Soporte de bandeja
- 2 Mando de quemadores de gas
- 3 Plancha de quemador
- 4 Cubierta base

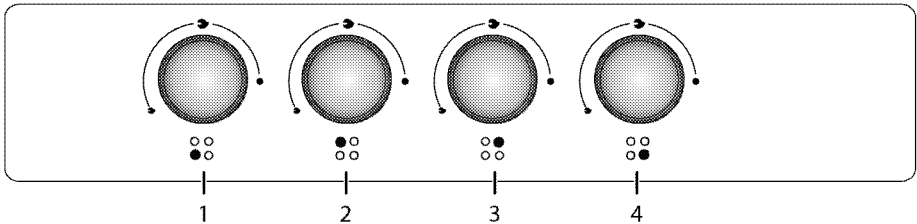

- 1 Quemador auxiliar Frontal derecha
- 2 Quemador para wok Frontal izquierda
- 3 Quemador normal Trasera izquierda
- 4 Quemador normal Trasera derecha

Especificaciones técnicas

Voltaje/frecuencia	220-240 V~; 50 Hz
Tipo de cable / sección	min.H05V2V2-F 3 x 0,75 mm ²
Categoría de producto de gas	Kat II 2ELs3B/P / Cat II 2H3B/P / Cat I 2H
Tipo de gas instalado / presión del producto	G20, 20 mbar/
Consumo total de gas	9 kW (654 g/h)
Conversión del tipo/presión de gas ^s opcional	G2.350, 13 mbar/ G30, 37 mbar/ - G30, 28-30 mbar
Dimensiones externas (altura/anchura/profundidad)	44 mm/610 mm/510 mm
Dimensiones de instalación (anchura/profundidad)	560 mm/480-490 mm
Quemadores	
Frontal derecha	Quemador auxiliar
Potencia	1 kW (73 g/h)
Frontal izquierda	Quemador para wok
Potencia	4 kW (291 g/h)
Trasera izquierda	Quemador normal
Potencia	2 kW (145 g/h)
Trasera derecha	Quemador normal
Potencia	2 kW (145 g/h)

i Las especificaciones técnicas pueden cambiar sin previo aviso con el fin de mejorar la calidad del producto.

i Las ilustraciones presentes en el manual son esquemáticas y es posible que no se correspondan exactamente con su producto.

i Los valores que se indican en las etiquetas de los productos o en la documentación que los acompaña se obtienen en condiciones de laboratorio de acuerdo con las normativas pertinentes. Estos valores pueden variar en función de las condiciones de funcionamiento y entorno del aparato.

Tabla de inyectores

Zona de posición del quemador	1 kW (73 g/h)	4 kW (291 g/h)	2 kW (145 g/h)	2 kW (145 g/h)
	Frontal derecha	Frontal izquierda	Trasera izquierda	Trasera derecha
Tipo de gas / presión del gas				
G 20/20 mbar	72	160	103	103
G 30/28-30 mbar	50	102	72	72
G 30/37 mbar	47	96	66	66
G2.350/13mbar	95	211	131	131

Puede obtener los inyectores que no fueron provistos con su producto, del proveedor de servicio autorizado.

Categorías/tipos/presión de gas del país

Puede encontrar el tipo de gas, la presión y la categoría de gas que se puede utilizar para el país donde se instalará el producto en la siguiente tabla.

CÓDIGOS DE PAÍS	CATEGORÍA		TIPO DE GAS Y PRESIÓN			
FR	Cat II	2E+3+	G20,20 mbar	G25,25 mbar	G30,28 30 mbar	G31,37 mbar
BE	Cat II	2E+3+	G20,20 mbar	G25,25 mbar	G30,28 30 mbar	G31,37 mbar
RU	Cat II	2H3B/P	G20,20 mbar	G30,30 mbar	G20,13 mbar	G20,10 mbar
CZ	Cat II	2H3+	G20,20 mbar	G30,28 30 mbar	G31,37 mbar	
NL	Cat II	2E(43.46 - 45.3 MJ/m3 (0°C))3B/P	G25.3,25 mbar	G20,20 mbar	G30,30 mbar	
	Cat II	2L3B/P	G25,25 mbar	G20,20 mbar	G30,30 mbar	
GB	Cat II	2H3+	G20,20 mbar	G30,28 30 mbar	G31,37 mbar	
IE	Cat II	2H3+	G20,20 mbar	G30,28 30 mbar	G31,37 mbar	
ES	Cat II	2H3+	G20,20 mbar	G30,28 30 mbar	G31,37 mbar	
PT	Cat II	2H3+	G20,20 mbar	G30,28 30 mbar	G31,37 mbar	
CH	Cat II	2H3+	G20,20 mbar	G30,28 30 mbar	G31,37 mbar	
IT	Cat II	2H3+	G20,20 mbar	G30,28 30 mbar	G31,37 mbar	
SK	Cat II	2H3+	G20,20 mbar	G30,28 30 mbar	G31,37 mbar	
CY	Cat II	2H3+	G20,20 mbar	G30,28 30 mbar	G31,37 mbar	
SI	Cat II	2H3+	G20,20 mbar	G30,28 30 mbar	G31,37 mbar	
GR	Cat II	2H3+	G20,20 mbar	G30,28 30 mbar	G31,37 mbar	
PL	Cat II	2ELS3B/P	G20,20 mbar	G2.350,13 mbar	G30,37 mbar	
	Cat II	2E3P(B/P)	G20,20 mbar	G30,37 mbar		
DE	Cat II	2E3B/P	G20,20 mbar	G30,50 mbar		
AT	Cat II	2H3B/P	G20,20 mbar	G30,50 mbar		
SE	Cat II	2H3B/P	G20,20 mbar	G30,30 mbar		
LT	Cat II	2H3B/P	G20,20 mbar	G30,30 mbar		
NO	Cat II	2H3B/P	G20,20 mbar	G30,30 mbar		
RO	Cat II	2H3B/P	G20,20 mbar	G30,30 mbar		
DK	Cat II	2H3B/P	G20,20 mbar	G30,30 mbar		
EE	Cat II	2H3B/P	G20,20 mbar	G30,30 mbar		
MA	Cat II	2H3B/P	G20,20 mbar	G30,30 mbar		
FI	Cat II	2H3B/P	G20,20 mbar	G30,30 mbar		
HR	Cat II	2H3B/P	G20,20 mbar	G30,30 mbar		
TR	Cat II	2H3B/P	G20,20 mbar	G30,30 mbar		
MT	Cat I	3B/P	G30,30 mbar			
IS	Cat I	2H	G20,20 mbar			
LV	Cat I	2H	G20,20 mbar			
LU	Cat I	2E	G20,20 mbar			
BG	Cat I	2H	G20,20 mbar			
	Cat I	3B/P	G30,30 mbar			
HU	Cat I	2H	G20,25 mbar			
	Cat I	3B/P	G30,30 mbar			

3 Instalación

La instalación del aparato debe correr a cargo de una persona cualificada, en conformidad con las normativas vigentes. De lo contrario, la garantía quedará anulada. El fabricante declina toda responsabilidad por los posibles daños derivados de la realización de los citados procedimientos por parte de personas no autorizadas, pudiendo declarar nula la garantía.

i La preparación de la ubicación y de las instalaciones de gas y electricidad son responsabilidad del cliente.

! La instalación del electrodoméstico debe llevarse a cabo en conformidad con todas las normativas locales sobre gas y electricidad.

! Antes de proceder a la instalación, compruebe visualmente si el aparato presenta alguna anomalía. Si fuese el caso, no lo instale. Los productos con anomalías suponen un riesgo para la seguridad.

Antes de la instalación

La placa ha sido diseñada para su instalación sobre una encimera comercial.

Es preciso dejar una distancia de seguridad entre el aparato y las paredes de la cocina y los muebles. Vea la ilustración (valores en mm).

- Deje una distancia mínima de 750 mm por encima de la superficie de la placa.
- (*) Si va a instalar una campana extractora sobre la cocina, consulte las instrucciones de instalación del fabricante de la campana para obtener información sobre la altura de instalación. Si no se define ningún tamaño en el manual de la campana, esta altura debe ser de al menos 650 mm.
- Retire los materiales de embalaje y los bloqueos de transporte.
- Las superficies, laminados sintéticos y adhesivos utilizados deben ser resistentes al calor (100 °C como mínimo).
- La encimera debe estar alineada y fijada horizontalmente.
- Corte una abertura de las dimensiones indicadas en la encimera para la instalación de la placa.
- Este producto es un dispositivo de clase 3 según la norma EN 30-1-1.

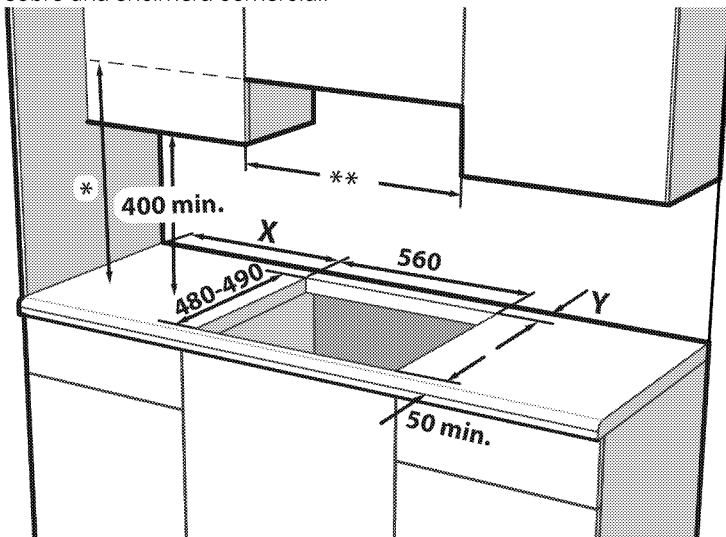

- * Respete la separación mínima con respecto al extractor que se indique en el manual de instrucciones del extractor. Si no se recomienda en el manual de instrucciones de la campana, esta altura debe ser de al menos min.650 mm.
- ** La distancia mínima entre los armarios debe ser equivalente a la anchura de la placa

X -Distancia mínima entre el recorte y la pared lateral.
Y -Distancia mínima entre el borde trasero del recorte y la pared trasera.

Tipo de Control de Placa	Tipo de Placa de Quemador	Anchura de Placa (mm) #	X (mm)	Y (mm)
Control de perilla lateral	Metal	600 / 610	100	50
Control de perilla lateral	Vidrio	600 / 650	100	60
Control de perilla delantera	Metal /Vidrio	600	170	50 ***
Control de perilla delantera	Metal /Vidrio	750	170	70

*** En los modelos que utilizan llaves de gas de 9 etapas, este tamaño será de 60 mm.

Vea la dimensión de anchura que figura en la sección de la tabla técnica del manual de usuario.

Ventilación de la estancia

Todas las estancias deben disponer de una ventana que pueda abrirse o un equivalente, y algunas de ellas deberán contar además con ventilación permanente. El aire para la combustión se toma de la estancia y los gases producto de la combustión se liberan también en ella. Por tanto, es fundamental que la estancia goce de una buena ventilación para una utilización segura del aparato.

Estancias con puertas o ventanas que se abren directamente al exterior

En las puertas o ventanas que se abren directamente al exterior debe existir una abertura de ventilación total con las dimensiones especificadas en la siguiente tabla, que se basa en el consumo total de gas del aparato (dicho consumo se muestra en la tabla de especificaciones técnicas del presente manual de usuario). Si las puertas y/o ventanas no disponen de una abertura de ventilación total correspondiente al consumo total de gas del aparato según la siguiente tabla, debe existir obligatoriamente una abertura de

ventilación fija adicional en la estancia para asegurarse de alcanzar los requisitos de ventilación mínimos correspondientes al consumo de gas del aparato. La abertura de ventilación fija puede incluir aberturas para los ladrillos de ventilación o tubos de las campanas extractoras existentes, etc.

Consumo total de gas (kW)	Abertura de ventilación mínima (cm ²)
0-2	100
2-3	120
3-4	175
4-6	300
6-8	400
8-10	500
10-11,5	600
11,5-13	700
13-15,5	800
15,5-17	900
17-19	1000
19-24	1250

Estancias sin puertas o ventanas que se abran directamente al exterior

Si la habitación donde está instalado el aparato no dispone de una puerta y/o una ventana que se abra directamente al exterior, deben buscarse otros productos que proporcionen una abertura de ventilación fija no ajustable, que no pueda cerrarse y que cumpla con los requisitos mínimos de abertura de ventilación para el consumo total de gas del aparato según se indica en la tabla anterior. Además será necesario atenerse a los consejos del reglamento sobre construcciones vigente. Cuando una estancia o espacio interno contenga más de un aparato de gas, deberá proporcionarse una zona de ventilación adicional por encima de los requisitos que se indican en la anterior tabla. Las dimensiones de la zona de ventilación adicional deberán adaptarse a las normativas de otros aparatos de gas. Debe haber un espacio mínimo de 10 mm entre el suelo y el borde inferior de la puerta que se abra hacia el interior de la estancia donde está instalado el producto. Deberá asegurarse de que objetos tales como alfombras, moquetas, etc., no obstaculicen este espacio cuando la puerta esté cerrada. El aparato puede instalarse en una cocina, una cocina/comedor o un estudio, pero no en estancias en las que haya una ducha o una bañera. El aparato no debe instalarse en estudios de menos de 20 m³. No instale el aparato en estancias por debajo del nivel del suelo, a no ser que estén abiertas al nivel del suelo al menos por uno de sus lados.

Instalación y conexión

- La instalación del electrodoméstico debe llevarse a cabo en conformidad con todas las normativas locales sobre gas y electricidad.

Conexión eléctrica

Conecte el aparato a una toma o línea provista de toma de tierra y protegida por un disyuntor en miniatura de capacidad adecuada, según se indica en la tabla "Especificaciones técnicas". Solicite a un electricista cualificado la instalación de la toma de tierra mientras utiliza el aparato

con o sin un transformador. Nuestra compañía no se hará responsable de ningún daño que pudiera derivarse del uso del aparato sin una instalación de toma de tierra en conformidad con la normativa local.



La conexión del producto a la red eléctrica será realizada exclusivamente por un técnico cualificado. El periodo de garantía del producto comienza sólo tras la correcta instalación.

El fabricante declina toda responsabilidad por los posibles daños derivados de la realización de los citados procedimientos por parte de personas no autorizadas.



El cable de alimentación no debe estar aprisionado, doblado o entrar en contacto con piezas calientes del producto.

Si el cable está dañado, deberá sustituirlo un electricista cualificado. En caso contrario existe riesgo de descarga eléctrica, cortocircuito o incendio.

- La conexión debe cumplir con las normativas nacionales.
- Los datos de la red de suministro de electricidad deben corresponderse con los de la placa de tipo del aparato. La placa de tipo se encuentra en la carcasa trasera del aparato.
- El cable de corriente de su aparato debe cumplir con los valores recogidos en la "Tabla de especificaciones".



Antes de iniciar cualquier trabajo sobre la instalación eléctrica, desconecte el producto de la red de alimentación eléctrica. Existe el riesgo de descarga eléctrica.



El enchufe del cable de corriente debe quedar al alcance de la mano tras la instalación (no disponga el cable por debajo de la placa).

i Al realizar el cableado, debe respetar las regulaciones eléctricas locales/nacionales y debe utilizar la línea/salida de enchufe apropiada y el conector para hornos. En el caso de que los límites de potencia del electrodoméstico estén fuera de la capacidad de conducir corriente de la línea/salida de enchufe, el electrodoméstico debe conectarse a través de una instalación eléctrica fija directamente sin utilizar un enchufe y una línea/salida de enchufe.

Enchufe el cable de alimentación en la toma de corriente.

Conexión de gas



Advertencias generales

- Si la instalación, reparación o conexión se realiza por personal o técnicos no autorizados, sin licencia o no cualificados, se presenta el riesgo de explosión, incendio o intoxicación.
- Antes de colocar el producto, asegúrese de que las condiciones locales de distribución (tipo y presión de gas) y el ajuste de gas del producto cumplen con las condiciones. Las condiciones y valores de ajuste de gas del producto se indican en las etiquetas (o en la placa de características).
- En caso de que el código de su país no figure en la etiqueta, siga las instrucciones técnicas locales de su país para la conexión y conversión del gas.
- El producto solamente puede ser conectado al sistema de suministro de gas por una persona o un técnico autorizado/licenciado/calificado.
- El fabricante no se hace responsable de los daños derivados de procedimientos realizados por una persona o un técnico no autorizado/licenciado/calificado.
- Antes de comenzar cualquier trabajo en la instalación de gas, desconecte el suministro de gas. ¡Existe el riesgo de explosión!
- **En caso de que más adelante necesite utilizar su producto con un tipo de gas**

diferente, deberá consultar al técnico o persona autorizada/licenciada/cualificada para el procedimiento de conversión correspondiente.

- Después de cada uso, compruebe la estanqueidad de la conexión de gas. El fabricante no asume ninguna responsabilidad por los daños derivados de fugas de gas que puedan producirse como resultado de una conexión o conversión de gas realizada por personas no autorizadas/no licenciadas.



Riesgos de incendio:

Si no se hace la conexión según las instrucciones siguientes, habrá riesgo de fuga de gas y de incendio. **Nuestra empresa no se hace responsable de los daños que resulten de esto.**

- La conexión de gas sólo debe ser realizada por una persona o un técnico autorizado/licenciado/calificado.
- Asegúrese de que la manguera de gas a utilizar en la conexión de gas cumple con las normas locales de gas.
- Asegúrese de conectar la manguera flexible de gas de manera que no entre en contacto con las piezas móviles y las superficies calientes (mostradas en las figuras siguientes) a su alrededor y que no se quede atrapada durante el desplazamiento de las piezas móviles. (por ejemplo, cajones). Además, no debe ser colocada en espacios donde pueda ser apretada.
- No mueva el producto si la conexión de gas está completada. Si se mueve, puede existir riesgo de fuga de gas.
- Se debe conectar la manguera de gas haciendo giros de gran ángulo contra la posibilidad de que se rompa y doble durante la conexión.
- La manguera de gas no se debe aplastar, doblar, pellizcar, tocar con esquinas afiladas ni entrar en contacto con las partes calientes del producto y los utensilios de cocina del producto. ¡Existe un riesgo de explosión debido a los daños en la manguera de gas!
- La manguera de gas no debe entrar en contacto con piezas que puedan alcanzar

una temperatura de 70 C por encima de la temperatura ambiente.

- Se debe utilizar una llave tuercas para la conexión y conversión del gas.

Piezas para Conexión de Gas

A continuación se indican las piezas y herramientas visuales que pueden ser necesarias para la conexión de gas. En función del modelo, es posible que estas piezas no se entreguen con el producto. Es posible que las piezas de conexión de gas a utilizar varíen en función del tipo de gas y de la normativa del país.

	Junta de Estanqueidad
	Pieza de conexión para gas natural (G20,G25) EN 10226 R1/2"
	Pieza de conexión para gas licuado (G30,G31)
	Pieza de conexión de salida de gas
	Tapón ciego

Realización de la conexión de gas - NG

- La instalación de gas natural debe prepararse adecuadamente para el montaje antes de instalar el aparato. A la salida del sistema de gas que se va a conectar al producto debe haber una válvula de gas natural.
- Asegúrese de que la válvula de gas natural sea fácilmente accesible.
- Conecte su producto al sistema de gas natural de su hogar con una manguera de gas flexible que cumpla con las normas locales.
- Se debe utilizar una junta de estanqueidad nueva al conectar el gas.
- Se debe conectar el suministro de gas mediante una tubería de gas o una

manguera de gas de seguridad con racores roscados en ambos extremos.

- La conexión puede realizarse de dos formas distintas:
 - Tipo de conexión EN ISO 228 G1/2"
 - Tipo de conexión EN 10226 R1/2"

Tipo de conexión EN ISO 228 G1/2"

1. Coloque la nueva junta en la pieza de conexión y asegúrese de que la junta asienta correctamente.
2. Asegure la pieza de conexión de gas al aparato mediante una llave de 22 mm y coloque la pieza de conexión en su sitio mediante una llave de 24 mm.

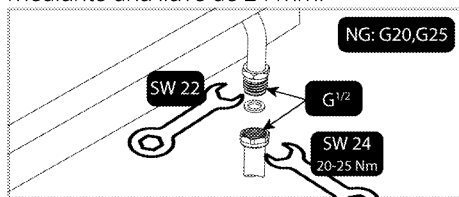

3. Después de la conexión, se debe comprobar si hay fugas en la pieza de conexión.

Tipo de conexión EN 10226 R1/2"

1. Coloque la nueva junta en la pieza de conexión para gas natural y asegúrese de que la junta asienta correctamente.
2. Mientras sujeta la salida de conexión de gas del producto mediante llave 22, conecte la pieza de interconexión a la salida de gas del producto mediante llave 24 y apriétela firmemente.

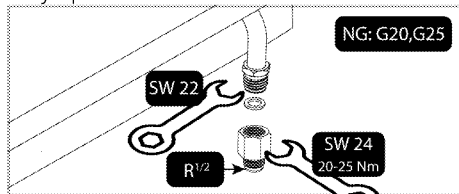

3. Rodee la parte roscada del interconector con un compuesto sellador. Conecte la parte roscada de la manguera/tubo de gas de seguridad al interconector mediante la llave de 24 mm y apriétela firmemente, sujetando el interconector mediante la llave de 24 mm.

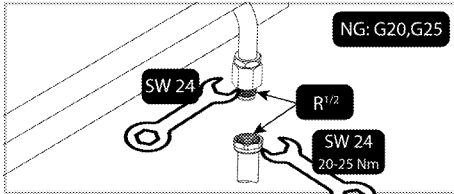

- Después de la conexión, se debe comprobar si hay fugas en la pieza de conexión.

Realización de la conexión de gas - LPG

- Para evitar fugas de gas, su producto debe conectarse de forma que quede cerca de la conexión de gas.
- Antes de realizar la conexión de gas, proporcione una manguera de gas de plástico y una abrazadera de montaje adecuada. El diámetro interno de la manguera plástica de gas debe ser de 10 mm y su longitud no debe superar los 150 cm. La manguera plástica debe ser a prueba de fugas e inspeccionable.
- Se debe comprobar periódicamente el correcto funcionamiento de los aparatos y sistemas de gas. Se debe revisar periódicamente el regulador, la manguera y su abrazadera y sustituirlos en los plazos recomendados por su fabricante o cuando sea necesario.
- Se debe utilizar una junta de estanqueidad nueva al conectar el gas.
- La conexión de gas debe realizarse mediante una manguera de gas o una conexión fija.

Conexión con la manguera de gas

1. Coloque la nueva junta en la pieza de conexión para gas líquido y asegúrese de que la junta asienta correctamente.
2. Asegure la salida de la conexión de gas del producto con una llave de 22 mm, conecte la pieza de conexión a la salida de gas del producto con una llave de 24 mm y apriétela firmemente.

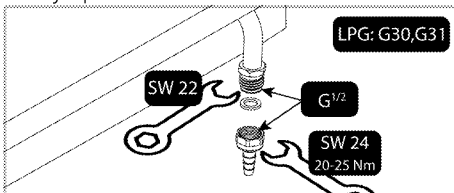

3. Coloque la abrazadera de montaje en un extremo de la manguera. Ablande el extremo de la manguera de gas a la que ha fijado la abrazadera colocándola en agua hirviendo durante un minuto.
4. Inserte la manguera de gas ablandada hasta el fondo en la pieza de conexión. Apriete la abrazadera de forma segura mediante un destornillador.

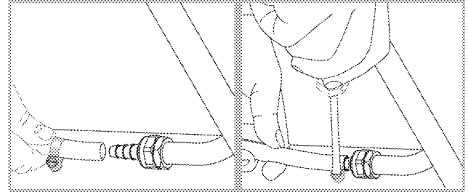

5. Después de la conexión, se debe comprobar si hay fugas en la pieza de conexión.

Comprobación de fugas en el punto de conexión

- Asegúrate de que todas las perillas del aparato estén apagadas. Asegúrese de que el suministro de gas esté abierto. Prepare la espuma jabonosa y aplíquela en el punto de conexión de la manguera para controlar la fuga de gas.
- La parte jabonosa hará espuma si hay una fuga de gas. En este caso, inspeccione la conexión de gas una vez más.
- En lugar de jabón, puede utilizar los aerosoles disponibles en el mercado para comprobar si hay fugas de gas.
- En caso de fuga de gas, cierre el suministro de gas y ventile la habitación.

i Jamás utilice una cerilla o un encendedor en el control de fugas de gas.

Instalación del producto

1. Retire de la placa los quemadores, las tapas de los quemadores y las parrillas.
2. Gire la placa boca abajo y colóquela sobre una superficie plana.
3. Con el fin de evitar que sustancias extrañas y líquidos penetren entre la placa y la encimera, aplique la masilla que se suministra junto con el aparato al contorno del alojamiento inferior de la encimera, asegurándose de que no rebese.

4. Llene las esquinas formando dobleces en ellas tal como se muestra en la ilustración. Haga todos los dobleces que sea necesario para llenar la separación en las esquinas.

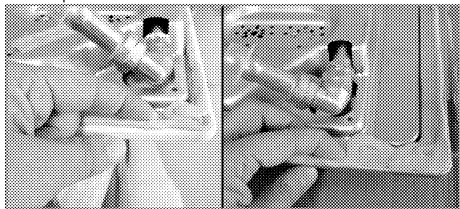

i Asegúrese de que las secciones del zócalo en el alojamiento inferior de la encimera queden rellenas de masilla.

5. Coloque la placa sobre la encimera y alinéela.
6. Fije la placa haciendo pasar las abrazaderas de instalación por los orificios del alojamiento inferior.

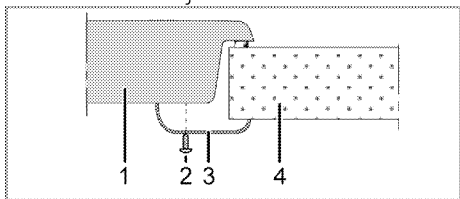

- 1 Placa
2 Tornillo
3 Abrazadera de instalación
4 Encimera

i Si va a instalar la placa en un armario, es preciso que coloque un estante para separar la placa del armario, tal y como se muestra en la ilustración anterior. Esto no es necesario cuando instale la placa sobre un horno empotrado.

Por ejemplo, si la parte inferior del aparato quedara al descubierto y por lo tanto fuese posible tocarla porque el aparato está instalado encima de un cajón, dicha sección deberá cubrirse con una plancha de madera.

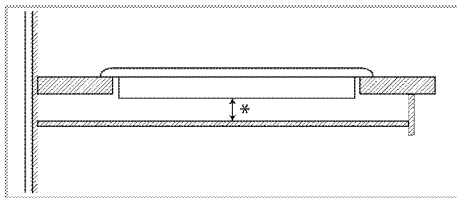

* min. 15 mm

Vista trasera (orificios de conexión)

i La ubicación de los orificios de conexión que se muestran en la siguiente figura son esquemáticos y pueden variar dependiendo del modelo del producto. Fíjelos según los orificios de conexión de su producto.

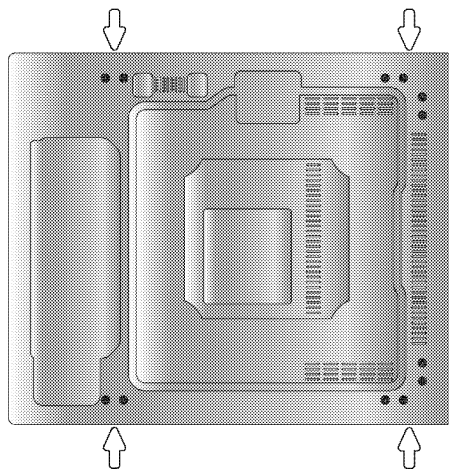

Tras la instalación, coloque en su sitio las planchas de los quemadores, las tapas de las planchas y las parrillas.

! Realizar conexiones a diferentes orificios no es muy recomendable en términos de seguridad, ya que podría dañar el sistema de suministro eléctrico y de gas.



La placa contiene componentes que funcionan con gas y electricidad. Por esta razón, la placa debe fijarse en la estantería únicamente con los agujeros de fijación, únicamente con los elementos y tornillos de fijación que vienen con el aparato y tal y como se indica en el manual. De lo contrario, supondrá un riesgo para la propiedad.

Comprobación final

1. Abra la espita de de suministro de gas.
2. Compruebe que todas las conexiones de gas estén bien apretadas.
3. Encienda los quemadores y compruebe el aspecto de la llama.



La llama debe ser azul y tener una forma regular. Si las llamas tienen un aspecto amarillento, compruebe que la tapa del quemador esté bien colocada o bien limpie el quemador.

Conversión del tipo de gas



Advertencias generales



- Antes de comenzar cualquier trabajo en la instalación de gas, desconecte el suministro principal de gas. ¡Existe el riesgo de explosión!
- Todos los inyectores de gas deben ser cambiados y el ajuste de la combustión de las llaves de gas debe hacerse en posición de reposo para que el aparato sea apto para ser usado con otro gas.
- Una vez cambiado el tipo de gas, la nueva etiqueta de tipo de gas de la bolsa de repuesto debe pegarse encima de la etiqueta actual que ya se encuentra en la pared posterior del producto.
- El tipo de gas convertible y las categorías de gas de su producto por país se indican en la sección "Categorías/tipos/presión de gas por país". Consulte en esta tabla los tipos de gas que puede convertir en su zona. No se puede convertir a tipos de gas no especificados en esta tabla.
- Puede que no se suministre con el producto un inyector de repuesto adecuado para el tipo de gas que desea

convertir. Los inyectores se pueden obtener en el servicio técnico autorizado o en el lugar donde adquirió el producto.

- Al final de la sección se indican los valores de los inyectores y los tipos de gas que deben utilizarse para los quemadores. Realice la conexión del tipo de gas a convertir como se describe en la sección de conexión de gas.

Piezas para Conversión a Gas

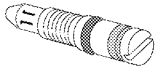
A continuación se indican las piezas y herramientas visuales que pueden ser necesarias para la conversión a gas. En función del modelo, es posible que estas piezas no se entreguen con el producto.

	Boquilla de bypass
	Inyector del quemador

Cambio del inyector por el quemador

1. Ponga todos los botones de control en posición de apagado en el panel de control.
2. Corte el suministro de gas.
3. Retire la tapa y el cuerpo del quemador.
4. Retire los inyectores de gas girando en sentido contrario a las agujas del reloj. (llave 7)

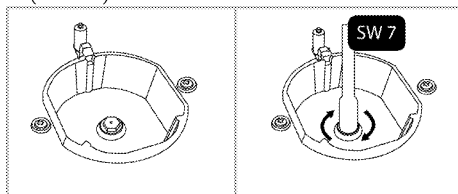

5. Si su producto tiene un quemador wok con un inyector de entrada lateral, retire el inyector con una llave del número 7.

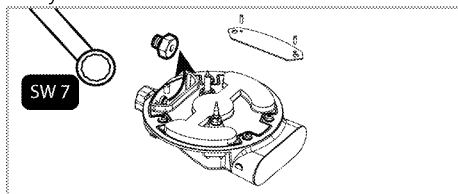

i ((Varía en función del modelo del producto.))

El inyector de algunos quemadores está cubierto por una pieza metálica. Esta cubierta metálica debe retirarse para sustituir el inyector.

6. Instale los nuevos inyectores de gas. (Par de apriete 4 Nm)
7. Compruebe todas las conexiones para asegurarse de que están instaladas de forma segura.

i La posición de los inyectores nuevos está marcada en la empaquetadura o en la tabla *Tabla de inyectores*, pág. 12 de inyectores.

8. Después de la conexión, se debe comprobar si hay fugas en inyectores.

i A no ser que se dé alguna alguna anomalía, no retire las espitas de los quemadores de gas. Si fuese preciso cambiar las espitas, debe llamar al servicio técnico autorizado.

Ajuste del caudal mínimo para las espitas de la placa

1. Encienda el quemador que desee ajustar y gire el mando hasta la posición de llama mínima.
2. Retire el mando de la espita del gas.
3. Utilice un destornillador del tamaño adecuado para manipular el tornillo de ajuste de caudal.

En el caso del GLP (butano o propano), gire el tornillo en el sentido de las agujas del reloj. En cuanto al gas natural, se debe girar el tornillo una vez **en sentido contrario a las agujas del reloj**.

» La longitud normal de una llama recta en la posición mínima debe ser de entre 6 y 7 mm.

4. Si la llama es más alta que la posición deseada, gire el tornillo en el sentido de las agujas del reloj. Si es más baja, gírelo en el sentido contrario a las agujas del reloj.
5. Como última comprobación, ponga el quemador en las posiciones de llama

máxima y de llama mínima y compruebe si la llama se apaga o no.

6. La posición del tornillo de ajuste puede variar en función del tipo de espita de suministro de gas utilizada en su aparato.

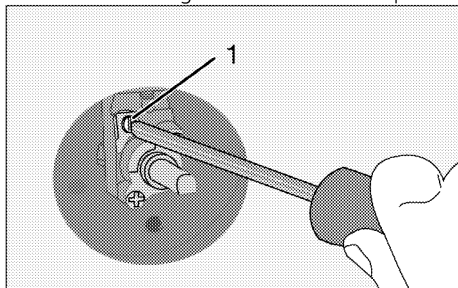

1 Tornillo de ajuste del caudal

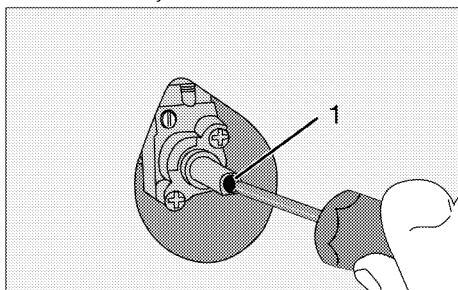

1 Tornillo de ajuste del caudal

i Si se cambia el tipo de gas de la unidad, deberá cambiarse también la placa de datos que muestra el tipo de gas de la unidad.

Comprobación de fugas en los inyectores

Antes de llevar a cabo la conversión del producto, asegúrese de que todos los botones reguladores estén en posición cerrada. Después de la correcta conversión de los inyectores, cada uno de ellos debe ser revisado por si hay fugas de gas.

1. Asegúrese de que el suministro de gas esté en posición abierta, pero manteniendo todos los botones reguladores en posición cerrada.
2. Cada orificio inyector se puede bloquear aplicando fuerza con el dedo sobre él para detener fugas de gas, si el correspondiente botón regulador esté en

posición abierta y este se mantiene pulsado para permitir que el gas llegue al inyector.

3. Aplique agua con jabón en la conexión del inyector con un pequeño cepillo, si hay alguna fuga de gas en la conexión del inyector, el agua con jabón comenzará a hacer espuma. En este caso, apriete el inyector con fuerza y repita el paso 3 una vez más.
4. Si la espuma no desaparece, debe apagar el gas inmediatamente y llamar a un agente del servicio técnico autorizado o a un técnico cualificado. No utilice el producto hasta que el servicio técnico autorizado haya revisado el producto.

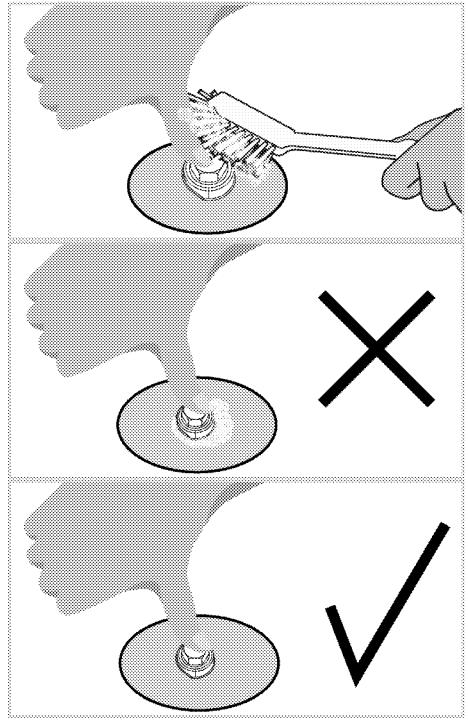
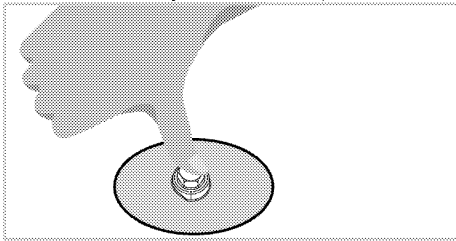

4 Preparaciones

Consejos para ahorrar energía

La siguiente información le ayudará a utilizar su aparato de manera respetuosa con el medio ambiente y a ahorrar energía.

- Descongele los platos congelados antes de cocinarlos.
- Utilice sartenes y cazuelas con tapa para cocinar. Sin tapa, el consumo de energía se multiplica por 4.
- Seleccione el quemador más adecuado para el tamaño de la base del recipiente que vaya a utilizar. Seleccione siempre el recipiente de tamaño más adecuado para sus platos. Los recipientes más grandes requieren más energía.
- La información sobre la eficiencia energética de acuerdo con la UE 66/2014

se puede encontrar en la ficha del producto proporcionada con el producto.

Uso por primera vez

Primera limpieza de la unidad



La superficie podría resultar dañada por la acción de algunos detergentes o agentes de limpieza.

No utilice detergentes agresivos, polvos/cremas limpiadoras, ni tampoco ningún objeto afilado.

1. Retire todos los materiales de embalaje.
2. Pase un paño humedecido o una esponja por todas las superficies de la unidad y seque con un trapo.

5 Cómo usar la placa

Información general sobre la cocción de alimentos



Nunca vierta en una sartén una cantidad de aceite superior a un tercio de su capacidad. No deje la placa desatendida mientras se calienta el aceite. Los aceites sobrecalentados suponen un riesgo de incendio. **Nunca trate de extinguir un incendio con agua.** Si el aceite prende, cubra el recipiente con una manta ignífuga o un paño húmedo. Apague la placa si es seguro hacerlo y llame a los bomberos.

- Antes de freír alimentos, siempre séquelos bien y deposítelos con suavidad en el aceite caliente. Asegúrese de que los alimentos congelados se hayan descongelado completamente antes de freírlos.
- No cubra los recipientes en los que caliente aceite.
- Coloque las ollas y cazuelas de forma que sus asas no queden situadas encima de la placa, para evitar que se calienten. No utilice recipientes que no guarden bien el equilibrio y puedan volcarse con facilidad.
- No coloque recipientes vacíos en las zonas de cocción activas, ya que podrían dañarse.
- Si utiliza las zonas de cocción sin haber colocado encima un recipiente, el aparato podría sufrir daños. Apague las zonas de cocción una vez completada la cocción.
- Dado que la superficie del producto podría estar caliente, no coloque sobre ella recipientes de plástico o aluminio. No se recomienda tampoco el uso de este tipo de recipientes para conservar alimentos.
- Utilice únicamente recipientes de base plana.
- Deposite una cantidad de alimentos adecuada en las ollas y cazuelas. De esta forma evitará limpiezas innecesarias por rebosamiento.
No deposite las tapas de las ollas y cazuelas sobre las zonas de cocción.

Coloque las ollas de forma que queden centradas en la zona de cocción. Cuando desee cambiar de zona de cocción un recipiente, levántelo y deposítelo sobre la nueva zona de cocción, en lugar de deslizarlo.

Cocción con gas

- El tamaño del recipiente debe coincidir con el tamaño de la llama. Ajuste la llama de forma que no sobrepase la base del recipiente, y centre este en la parrilla.

Uso de las placas

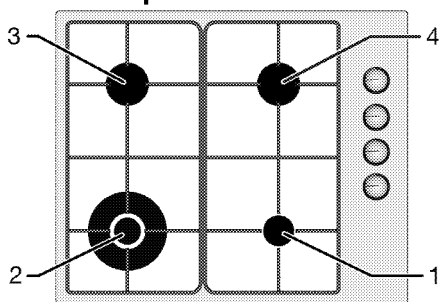

- 1 Quemador auxiliar 12-18 cm
- 2 Quemador para wok 20-26 cm
- 3 Quemador normal 18-20 cm
- 4 Quemador normal 18-20 cm es la lista de los diámetros aconsejados para las cazuelas utilizadas en los correspondientes quemadores.



No utilice ollas o sartenes de cocina que sobrepasen los límites indicados anteriormente. El uso de ollas o sartenes más grandes ocasiona riesgos de envenenamiento por monóxido de carbono, sobrecalentamiento de las superficies adyacentes y mandos de control. El uso de ollas o sartenes más pequeñas ocasiona un riesgo de resultar quemado por la llama.



Las piezas o componentes de su producto pueden dañarse debido a las altas temperaturas durante la cocción con accesorios similares que se usan para hacer brasas y no se recomiendan en el manual. Los daños causados por dicho uso son responsabilidad del usuario.

El símbolo de la llama grande representa la potencia de cocción más alta, mientras que el símbolo de la llama pequeña representa la potencia de cocción más pequeña. En la posición de apagado (superior), no se suministra gas a los quemadores.

Encendido de los quemadores de gas

1. Pulse el mando del quemador.
2. Sin soltarlo, gírelo a la derecha, hasta el símbolo de la llama grande.
- » El gas prende con la chispa creada.
3. Ajuste el quemador a la potencia de cocción deseada.

Apagado de los quemadores de gas

Gire el mando de la zona de conservación del calor hasta la posición de apagado (superior).



En caso de que las llamas del quemador se apaguen accidentalmente, apague el control del quemador y no intente volver a encender el quemador durante al menos 1 min.

Sistema de corte de seguridad del suministro de gas (en modelos dotados de componente térmico)



1. Corte de seguridad del suministro de gas

En caso de apagado de los quemadores debido al derramamiento de líquidos, este mecanismo corta el suministro de gas como medida de seguridad.

- Pulse el mando y gírelo a la derecha para encender el quemador.
- Una vez el gas prenda, mantenga el mando pulsado entre 3 y 5 segundos más para activar el sistema de seguridad.
- Si el gas no prende tras pulsar y soltar el mando, repita el mismo procedimiento manteniendo el mando pulsado durante 15 segundos.



Suelte el botón si el quemador no se enciende en un plazo de 15 segundos.

Espera al menos 1 minuto antes de volver a intentarlo. Existe el riesgo de que el gas se acumule y explote.

Quegador para wok

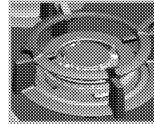

Los quemadores para wok le permiten cocinar más rápido. El wok, un utensilio particularmente utilizado en la cocina asiática, es una especie de sartén profunda y plana de hojalata, que se utiliza para cocinar verduras troceadas y carne a fuego vivo durante poco tiempo.

Su rápida y uniforme conducción del calor permite que los alimentos conserven su valor nutricional y las verduras se mantengan crujientes.

Puede utilizar el quemador para wok con ollas normales también.

6 Mantenimiento y cuidados

Información general de limpieza

⚠ Advertencias generales

- Espere a que el aparato se enfríe antes de limpiarlo. ¡Las superficies calientes pueden causar quemaduras!
- Sobre las superficies calientes no aplique los detergentes de forma directa. Esto podría causar manchas permanentes.
- Después de cada operación, el aparato se deberá limpiar y secar a fondo. De esta manera, los residuos de comida se limpiarán fácilmente y se evitará que estos residuos se quemen cuando el aparato se vuelva a utilizar más tarde. De esta forma, la vida útil del aparato se extiende y se reducen los problemas que se plantean con frecuencia.
- No utilice aparatos de limpieza a vapor para la limpieza.
- Algunos detergentes o agentes de limpieza podrían dañar la superficie. No utilice detergentes abrasivos, polvos de limpieza, cremas de limpieza, descalcificadores o objetos punzantes durante la limpieza.
- No hay necesidad de un agente limpiador especial para limpiar después de cada uso. Limpie el aparato utilizando jabón para platos, agua tibia y un paño suave o una esponja y séquelo utilizando un paño de microfibra seco.
- Asegúrese de limpiar completamente cualquier líquido restante después de la limpieza y limpie inmediatamente cualquier alimento que salpique durante la cocción.
- No lave ningún componente de su aparato en el lavavajillas.

Para la encimera:

- La suciedad ácida como la leche, la pasta de tomate y el aceite pueden causar manchas permanentes en las encimeras y en los componentes de los quemadores / placas de cocción; limpie los fluidos desbordados inmediatamente después de enfriar la encimera apagándola.
- Los recipientes tipo wok que se utilizan a altas temperaturas pueden provocar cambios de color. Esto es normal.

- Mover algunos utensilios de cocina podría causar marcas de metal en los soportes de ollas. No deslice las sartenes y ollas en la superficie.
- Puesto que las tapas de los quemadores entran en contacto directo con el fuego y se exponen a altas temperaturas, es normal que se produzcan cambios y pérdida de color con el tiempo. Esto no causa ningún problema durante el uso de la placa.

Inox y superficies inoxidable

- No utilice agentes de limpieza ácidos o con cloro para limpiar superficies y mangos inoxidable o inoxidable.
- La superficie inoxidable o inox puede cambiar de color con el tiempo. Esto es normal. Después de cada operación, limpie con un detergente apropiado a la superficie inoxidable o inox.
- Limpie con un paño suave y jabón y detergente líquido (que no se raye) apropiado a la superficie inox, teniendo cuidado de limpiar en una dirección.
- Eliminar inmediatamente y sin esperar las manchas de cal, aceite, almidón, leche y proteínas en las superficies de inox-inoxidable y vidrio. Las manchas pueden oxidarse durante largos períodos de tiempo.

Las superficies de vidrio

- Cuando limpie las superficies de vidrio, no use raspadores de metal duro y materiales de limpieza abrasivos. Pueden dañar la superficie de vidrio.
- Limpie el aparato utilizando detergente para vajillas, agua tibia y un paño de microfibra especial para superficies de vidrio y seque con un paño de microfibra seco.
- Si hay residuos de detergente después de la limpieza, límpielos con agua fría y séquelos con un paño de microfibra limpio y seco. Los residuos de detergente pueden dañar la superficie del vidrio la próxima vez.
- Bajo ninguna circunstancia se debe limpiar el residuo seco de la superficie del vidrio con cuchillos dentados, lana de

alambre o herramientas de raspado similares.

- Puede eliminar las manchas de calcio (manchas amarillas) de la superficie del vidrio con un agente descalcificador disponible en el mercado, con un agente descalcificador como el vinagre o el jugo de limón.
- En caso de que la superficie esté excesivamente sucia, aplique el agente limpiador en la mancha por medio de una esponja y espere un tiempo prolongado para que funcione de forma adecuada. A continuación, limpie la superficie del vidrio con un paño húmedo.
- Las decoloraciones y manchas en la superficie del vidrio son normales y no defectos.

Las piezas de plástico y las superficies pintadas

- Limpie las piezas de plástico y las superficies pintadas con detergente para vajilla, agua tibia y un paño suave o una esponja y séquelas con un paño seco.
- No utilice raspadores de metal duro ni limpiadores abrasivos. Puede dañar las superficies.
- Asegúrese de que las juntas de los componentes del aparato no se dejen húmedas ni con detergente. Si no, puede producirse corrosión en estas juntas.

Limpieza de placa

Limpieza de los quemadores de gas

1. Antes de limpiar la placa, quite los soportes de las ollas, las tapas de los quemadores y las cabezas de la placa.
2. Limpie la superficie de la placa conforme a las recomendaciones incluidas en la información general de limpieza en función del tipo de superficie (esmaltada, vidrio, inox, etc.).
3. Limpie la cámara de quemador utilizando un paño empapado en detergente o con un cepillo suave que no arañe. Asegúrese de que no queden restos de comida.
4. Limpie las bujías de encendido y los elementos térmicos (en los modelos con ignición y elemento térmico) utilizando un paño bien apretado. Luego séquelas utilizando un paño limpio. Asegúrese de

que la bujía y el elemento térmico estén completamente secos.

5. Limpie las tapas y cabezales de los quemadores con agua jabonosa después de cada operación y luego séquelas.
6. En caso de manchas persistentes, mantenga las tapas y cabezales de los quemadores en agua detergente o agua jabonosa tibia por lo menos durante 15 minutos. Limpie utilizando un cepillo no metálico que no raye.
7. Puede utilizar los productos de limpieza Quick&Shine para el interior de los hornos y parrillas, utilizados en superficies esmaltadas y recomendados por el servicio autorizado, especialmente para las manchas persistentes en las tapas esmaltadas de los quemadores.
8. Mientras los limpia no permita que las tapas de los quemadores entren en contacto con detergentes agresivos tales como agentes limpiadores para el interior del horno o descalcificadores, esto puede causar decoloración.
9. Limpie los soportes de ollas con agua detergente y sin rascar, cepille suavemente después de cada operación y luego séquelos.
10. Utilizar las tapas de los quemadores y los soportes de las ollas cuando están mojados, puede causar la formación de manchas de cal persistentes como resultado del calor. Antes de la operación asegúrese de que se seca.
11. Ponga las cabezales de los quemadores, las tapas y los soportes de ollas, respectivamente.
12. Al colocar los soportes de ollas, asegúrese de centrar los quemadores. En los modelos con clavijas, coloque las clavijas de la placa del quemador en las ranuras para clavijas de los agarraderas.

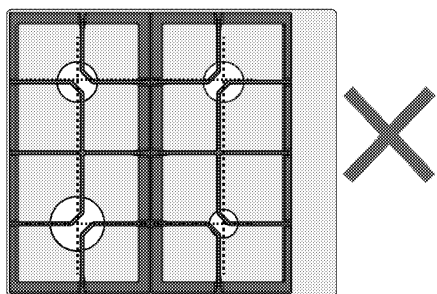
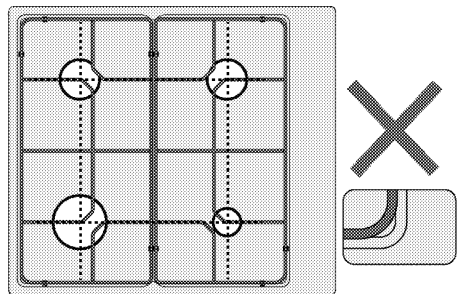
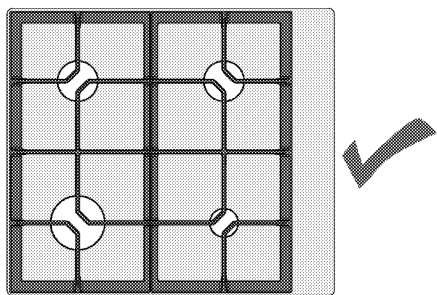
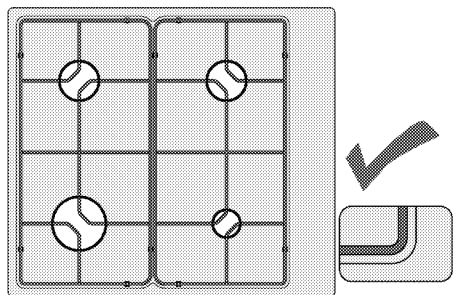
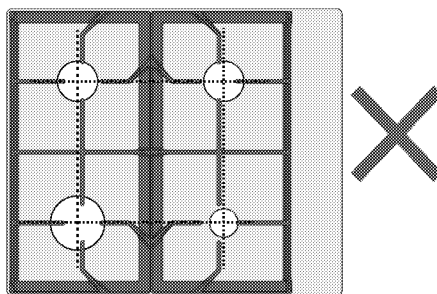
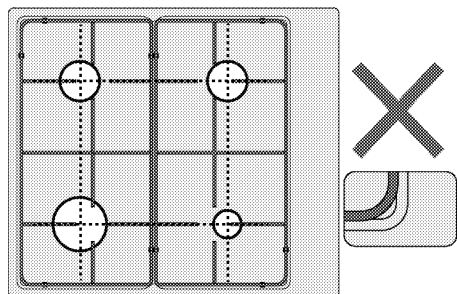
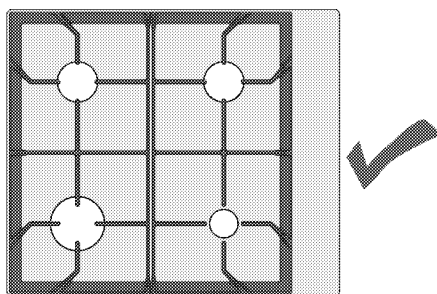
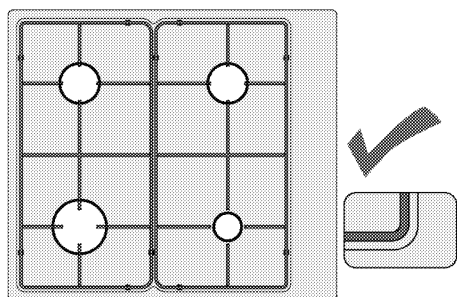

Ensamblaje de las piezas de los quemadores

Después de limpiar los quemadores, ponga las piezas tal y como aparece en la figura.

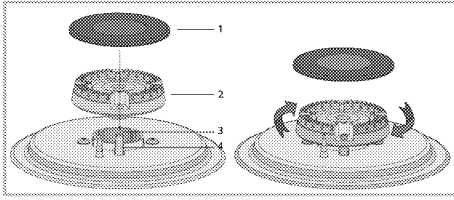

- 1 Tapa de quemador
 - 2 Cabezal de quemador
 - 3 Cámara de quemador
 - 4 Bujía de encendido (en modelos con encendido)
1. Ponga la cabezal del quemador asegurándose de que pasa a través de la bujía de encendido del quemador (4). Gire la cabezal del quemador a la derecha y a la izquierda para asegurarse de que está asentada en la cámara del quemador.
 2. Ponga la tapa del quemador en la cabezal del quemador.

Limpiar el panel de control

- Cuando limpie los paneles con control de perillo, limpie el panel y las perillas con un paño húmedo y suave y séquelos con un paño seco. No quite las perillas y las juntas de debajo para limpiar el panel de control. El panel de control y las perillas pueden estar dañados.
- Al limpiar los paneles de inox con el control de perillas, alrededor de las perillas no utilice agentes limpiadores de inox. Los indicadores situados alrededor de las perillas podrían ser borrados.
- Limpie los paneles de control táctil con un paño suave húmedo y séquelos con un paño seco. Si el aparato tiene una característica de bloqueo de llave, fije el bloqueo de llave antes de realizar la limpieza del panel de control. De lo contrario, puede producirse una detección incorrecta en las teclas.

7 Resolución de problemas

El aparato emite ruidos metálicos durante el calentamiento y el enfriamiento.

- Las piezas metálicas se calientan y pueden expandirse y causar ruido. >>> *Esto no constituye ninguna anomalía.*

No hay chispa de encendido.

- No hay corriente. >>> *Compruebe los fusibles contenidos en la caja de fusibles.*

No hay gas.

- La espita principal de suministro de gas está cerrada. >>> *Abra la espita de suministro de gas.*
- El tubo de suministro de gas está doblado. >>> *Instale el tubo de suministro de gas de forma adecuada.*

La llama de los quemadores no es correcta o no hay llama.

- Los quemadores están sucios. >>> *Limpie los componentes de los quemadores.*
- Los quemadores están húmedos. >>> *Seque los componentes de los quemadores.*
- La tapa del quemador no está colocada de manera segura. >>> *Coloque la tapa del quemador de manera segura.*
- La espita principal de suministro de gas está cerrada. >>> *Abra la espita de suministro de gas.*
- La bombona de gas está vacía (cuando se usa GLP). >>> *Sustituya la bombona de gas.*



Consulte a un servicio técnico autorizado o al comercio donde haya adquirido el producto si no puede solucionar el problema después de seguir las instrucciones de esta sección. No intente reparar usted mismo un producto defectuoso.

