



Microwave Oven

User Manual



MOC20100W - MOC20100S - MOC20100B

EN - DE - FR - IT - ES - PT - NL - PL - CS - HR - SK - LT - ET - BG - RO - SL - LV - TR - HE



01M-8849363200-0922-09
01M-8850453200-0922-09
01M-8864793200-0922-09

CONTENTS

ENGLISH	3-19
DEUTSCH	20-38
FRANÇAIS	39-55
ITALIANO	56-73
ESPAÑOL	74-92
PORTUGUÊS	93-109
NEDERLANDS	110-126
POLSKI	127-145
ČESKY	146-163
HRVATSKI	164-179
SLOVAK	180-197
LIETUVIŲ K	198-213
EESTI KEEL	214-229
БЪЛГАРСКИ	230-250
ROMANIAN	251-271
SLOVENŠČINA	272-287
LATVIEŠU	288-304
TÜRKÇE	305-325

Please read this user manual first!

Dear Valued Customer,

Thank you for preferring this Beko appliance. We hope that you get the best results from your appliance which has been manufactured with high quality and state-of-the-art technology. For this reason, please read this entire user manual and all other accompanying documents carefully before using the appliance and keep it as a reference for future use. If you handover the appliance to someone else, give the user manual as well. Follow the instructions by paying attention to all the information and warnings in the user manual.

Remember that this user manual may also apply to other models. Differences between models are explicitly described in the manual.

Meanings of the Symbols

Following symbols are used in various sections of this user manual:



Important information and useful hints about usage.



Warnings for dangerous situations concerning the safety of life and property.



Warning for hot surfaces.



This appliance has been produced in environmentally friendly facilities without harming the nature.

Important Safety Instructions Read Carefully And Keep For Future Reference

1.1 Safety warnings

This section contains safety instructions that will help protect from risk of fire, electric shock, exposure to leak microwave energy, personal injury or property damage. Failure to follow these instructions shall void any warranty.

- Beko Microwave Ovens comply with the applicable safety standards; therefore, in case of any damage on the appliance or power cable, it should be repaired or replaced by the dealer, service center or a specialist and authorized service alike to avoid any danger. Faulty or unqualified repair work may be dangerous and cause risk to the user.
- This appliance is intended to be used in household and similar applications such as:
 - Staff kitchen areas in shops, offices and other working environments;
 - Farm houses
 - By clients in hotels, and other residential type environments;
 - Bed and Breakfast type environments.
- It is not intended for industrial or laboratory use.
- Do not attempt to start the oven when its door is open; otherwise you may be exposed to harmful microwave energy. Safety locks should not be disabled or tampered with.
- The microwave oven is intended for heating food and beverages. Drying of food or clothing and heating of warming pads, slippers, sponges, damp cloth and similar may lead to risk of injury, ignition or fire.
- Do not place any object between the front side and the door of the oven. Do not allow dirt or cleaning agent remnants to build up on the closure surfaces.

1

Important safety and environmental instructions

- Any service works involving removal of the cover that provides protection against exposure to microwave energy must be performed by authorized persons/service. Any other approach is dangerous.
- Your product is intended for cooking, heating and defrost food at home. It must not be used for commercial purposes.
- Your oven is not designed to dry any living being.
- Do not use your appliance to dry clothes or kitchen towels.
- Do not use this appliance outdoors, bathrooms, humid environments or in places where the it can get wet.
- No responsibility or warranty claim shall be assumed for damages arising from misuse or improper handling of the appliance.
- Never attempt to dismantle the appliance. No warranty claims are accepted for damage caused by improper handling.
- Only use the original parts or parts recommended by the manufacturer.
- Do not leave this appliance unattended while it is in use.
- Always use the appliance on a stable, flat, clean dry, and non-slip surface.
- The appliance should not be operated with an external clock timer or separate remote control system.
- Before using the appliance for the first time, clean all parts. Please see the details given in the "Cleaning and Maintenance" section.
- Operate the appliance for its intended purpose only as described in this manual.
- Appliance becomes very hot while it is in use. Pay attention not to touch the hot parts inside the oven.
- Do not operate the oven empty.
- Cooking utensil may get hot due to the heat transferred from the heated food to the utensil. You may need oven gloves to hold the utensil.
- Utensils shall be checked to ensure that they are suitable for use in microwave ovens.
- Do not place the oven on stoves or other heat generating appliances.

1

Important safety and environmental instructions

Otherwise, it may be damaged and the warranty becomes void.

- Steam may come out while opening the covers or the foil after cooking the food.
- The appliance and its accessible surfaces may be very hot when the appliance is in use.
- Door and outer glass may be very hot when the appliance is in use.
- Make sure that your mains power supply complies with the information supplied on the rating plate of the appliance.
- The only way to disconnect the appliance from the power supply is to remove the power plug from the power outlet.
- Use the appliance with a grounded outlet only.
- Never use the appliance if the power cable or the appliance itself is damaged.
- Do not use this appliance with an extension cord.
- Never touch the appliance or its plug with damp or wet hands.
- Place the appliance in a way so that the plug is always accessible.
- Prevent damage to the power cable by not squeezing, bending, or rubbing it on sharp edges. Keep the power cable away from hot surfaces and naked flame.
- Make sure that there is no danger that the power cable could be accidentally pulled or that someone could trip over it when the appliance is in use.
- Unplug the appliance before each cleaning and when the appliance is not in use.
- Do not pull the power cable of the appliance to disconnect it from its power supply and never wrap its power cable around the appliance.
- Do not immerse the appliance, power cable, or power plug in water or any other liquids. Do not hold it under running water.
- When heating food in plastic or paper containers, keep an eye on the oven due to the possibility of ignition.
- Remove the wire strings and/or metal handles of paper or plastic bags before placing bags to the oven.

1

Important safety and environmental instructions

- If smoke is observed, switch off or unplug the appliance if safe to do so and keep the door closed in order to stifle any flames.
 - Do not use microwave oven for storage. Do not leave paper items, cooking material or food inside the oven when it is not being used.
 - The contents of feeding bottles and baby food jars should be stirred or shaken and the temperature checked before consumption, in order to avoid burns.
 - This appliance is a Group 2 Class B ISM equipment. Group 2 contains all ISM (Industrial, Scientific and Medical) equipment in which radio-frequency energy is intentionally generated and/or used in the form of electromagnetic radiation for the treatment of material, and spark erosion equipment.
 - Class B equipment is suitable for use in domestic establishments and establishments directly connected to a low voltage power supply network.
 - Do not use cooking oil in the oven. Hot oil may damage the components and materials of the oven, and it may even cause skin burns.
 - Pierce food with thick crust such as potatoes, courgettes, apples and chestnuts.
 - Appliance must be placed so that the rear side is facing the wall.
 - Before moving the appliance, please secure the turntable to prevent damage.
 - Eggs in their shell and whole hard-boiled eggs must not be heated in microwave ovens since they may explode, even after microwave heating has ended.
- WARNING:** If the door or door seals are damaged, the oven must not be operated until it has been repaired by a competent person.
- WARNING:** It is hazardous for anyone other than a competent person to carry out any service or repair operation which involves the removal of a cover which gives protection against exposure to microwave energy.
- WARNING:** Liquids and other foods must not be heated in sealed containers since they are liable to explode.
- The oven should be cleaned regularly and any food deposits removed.

1

Important safety and environmental instructions

- There should be min 20 cm free space above the top surface of the oven.
- Do not over-cook foods; otherwise, you may cause a fire.
- Do not use chemicals and steam assisted cleaners to clean the appliance.
- Extreme caution is advised when being used near children and persons who are restricted in their physical, sensory or mental abilities.
- This appliance can be used by the children who are at the age of 8 or over and by the people who have limited physical, sensory or mental capacity or who do not have knowledge and experience, as long as they are supervised with regard to safe use of the product or they are instructed accordingly or understand the risks of using the product. Children should not play with the appliance. Cleaning and user maintenance procedures should not be performed by children unless they are controlled by their elders.
- Danger of choking! Keep all the packaging materials away from children.
- Due to excessive heat that arises in grill and combination modes, children should only be allowed to use these modes under supervision of an adult.
- Keep the product and its power cable so that they are inaccessible by children under 8 years old.
- Do not cook food directly on the glass tray. Put the food in / on appropriate kitchen utensils before placing them in the oven.
- Metallic containers for food and beverages are not allowed during microwave cooking. Otherwise, sparking may occur.
- This product is not designed to be built-in. Do not place the product in a cabinet or box while it is in use.

1

Important safety and environmental instructions

1.2 Compliance with WEEE Directive and Disposing of the Waste Product

This product complies with EU WEEE Directive (2012/19/EU). This product bears a classification symbol for waste electrical and electronic equipment (WEEE).

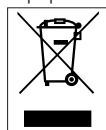

This symbol indicates that this product shall not be disposed with other household wastes at the end of its service life. Used device must be returned to official collection point for recycling of electrical and electronic devices.

To find these collection systems please contact to your local authorities or retailer where the product was purchased. Each household performs important role in recovering and recycling of old appliance. Appropriate disposal of used appliance helps prevent potential negative consequences for the environment and human health.

1.3 Compliance with RoHS Directive

The product you have purchased complies with EU RoHS Directive (2011/65/EU). It does not contain harmful and prohibited materials specified in the Directive.

1.4 Package Information



Packaging materials of the product are manufactured from recyclable materials in accordance with our National Environment Regulations. Do not dispose

of the packaging materials together with the domestic or other wastes. Take them to the packaging material collection points designated by the local authorities.

2 Technical Specifications of the Product

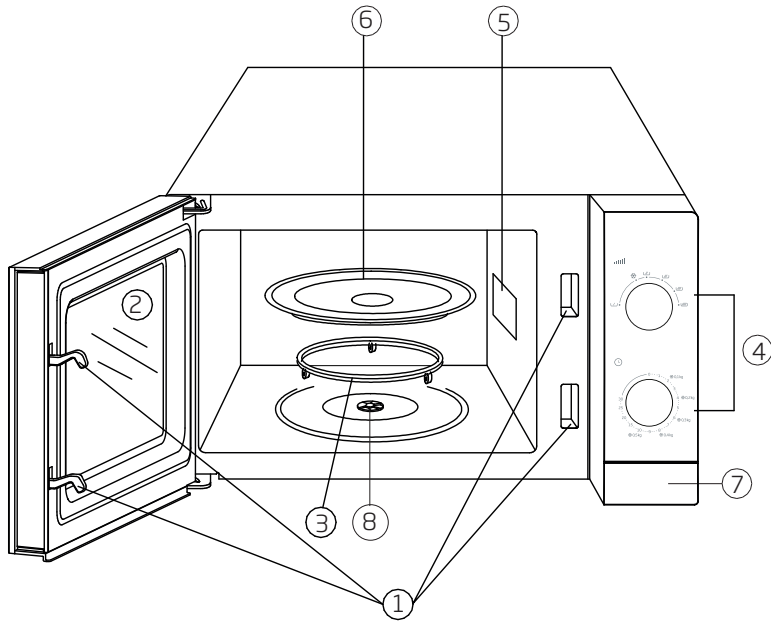

1. Door lock system
2. Front door glass
3. Rotating base support
4. Control panel
5. Microwave guide
6. Glass plate
7. Door open key
8. Shaft

	MOC20100W	MOC20100S	MOC20100B
Oven volume	20 L		
Weight	11 kg		
Supply voltage	230-240V~50 Hz		
Output power	700 W		
Total power	1200 W		
Time	0-30 minutes		
External dimensions (w*d*h)	452*312*262 mm		
Colour	White	Silver	Black

Markings on the appliance or the values stated in other documents supplied with the product are values obtained under laboratory conditions as per relevant standards. These values may vary according to the usage of the appliance and ambient conditions.

3 Description of the product



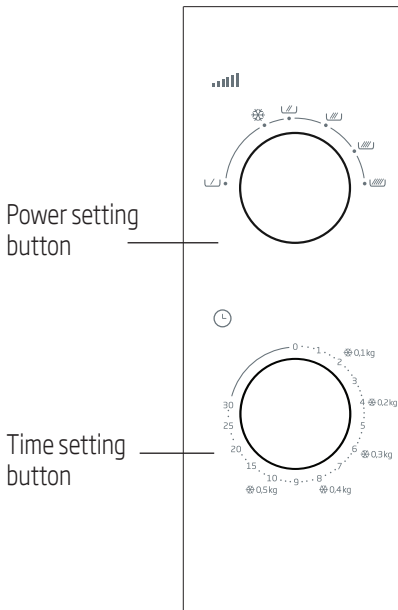



Control panel



Power setting

The setting button at the upper section of the control panel will allow you to use any of the 6 different power levels.

The following table contains some sample meals and corresponding power levels to cook them in the microwave oven.

Power Level	Usage
High 700 W 	<ul style="list-style-type: none">- Boiling water- Minced meat- Cooking chicken/turkey, fish and vegetables- Cooking thin sliced meat
Medium-High 600 W 	<ul style="list-style-type: none">- Reheating all sorts of food- Cooking meat and poultry- Cooking mushroom- Cooking foods that contain cheese or egg
Medium 460 W 	<ul style="list-style-type: none">- Cooking cakes and pastries- Cooking eggs (not in the shell)- Cooking soup or rice
Medium-Low 350 W 	<ul style="list-style-type: none">- Melting butter and chocolate
Defrosting 	<ul style="list-style-type: none">- Thawing frozen food
Low 120 W 	<ul style="list-style-type: none">- Softening butter and cheese- Softening the ice cream- Raising the yeast dough

3 Description of the product

Accessories

Glass plate

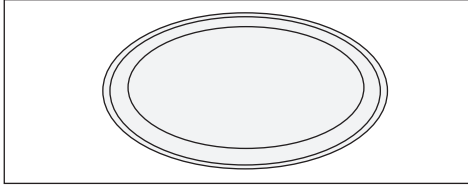

Use the glass plate during cooking, as this will serve to collect cooking juices and food remnants and prevent these from dirtying the base of the microwave oven.

- The glass plate can be washed in a dishwasher.
- Place the glass plate onto the rotating base.

Rotating base

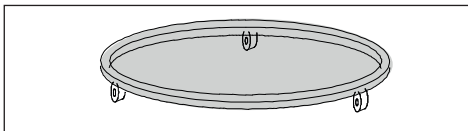

The rotating base must be placed below the glass plate. Do not place any other plate apart from the supplied glass plate onto the rotating base. Wash the rotating base with warm and soapy water at least once a week.

The rotating base must be fit securely into its seating.

Microwave oven cookware

- Use round cookware for cooking instead of elliptic or rectangular cookware. Otherwise, the food that remains on the edges will be effected more by the microwave and edges will get overcooked.
- Microwave can pass through substances such as paper, plastic, glass and ceramic without producing any heat. Cookware made of such materials can be suitable for use in cooking in some cases.

- You can employ the following method to check whether the cookware you will put your food is suitable for microwave cooking.
- Place the empty cookware with a glass full of water on it onto the glass plate in microwave oven and select and run Max power level for 60 seconds. Cookware that overheat after this process should not be used.

Metal cookware - foils

Metal cookware reflects the microwaves away from the food. Therefore, do not use them. Aluminum foil in small pieces or stripes can be used to cover wings or legs, or the parts that remain on the edge such as thin tips of the joints of poultry. Flat cooking trays with a depth less than 1.5 cm on the edges can also be used; however, in such grease proof paper and cling film should be used instead of foil.

Glass cookware

Very thin glass cookware and crystal with lead content should not be used.

Plastic cookware - bags

Melamine cookware and lids as well as the bags used for freezing or preservation should not be used.

Paper

Do not use any type of paper during cooking in the microwave oven.

Wooden or wicker cookware

Large wooden cookware should not be used as the microwave energy causes the wood get dry and crispy.

4 Operating your product

Placing the food

- You will get the best results if you scatter the food into the plate. This may be achieved in various ways to get better results.
- If you will cook too many pieces of the same type (such as potatoes with skin) place them in a circular form.
- When cooking food with different shapes and thicknesses, place the smallest and thinnest part into the middle of your cookware. Thus, you can have that piece cooked last.
- Place food with irregular shape such as fish in a way that their tails will be in the middle of the cookware.
- When storing a meal in the refrigerator or heating it, place the thick and dense ones to out and thin and less dense ones in.
- Place thin sliced meat pieces on top of each other.
- Thicker pieces such as sausage and chopped meat should not be placed close to each other.
- Heat broth and sauces in separate cookware. Prefer narrow and long cookware to wide and long ones. Do not fill more than 2/3 of the cookware when heating broth, sauce or soup.
- If you will cook whole fish, make some cuts on it; thus you will prevent skin from bursting.
- Cover the head and tail parts of the fish with aluminum foil to protect them against overcooking.
- If you are using cling film, a cooking bag or grease proof paper, make a hole or leave a small opening in order to allow steam get out.
- Food with small pieces will get cooked sooner than the ones with large pieces and the ones with regular shapes will get cooked sooner than the ones with irregular shapes. Cut the food in even sizes and regularly to cook them in the best way possible.

Useful suggestions

To defrost:

- Shape of the package may change the defrost time. Shallow rectangular packages will defrost quicker than the deep cookware.
- Separate the pieces from each other as they get defrosted. Thus other pieces will defrost easier.
- Cover the parts of the food that start heating with small pieces of foil. Wood toothpicks will help keeping the foil in place.

Amount of food

The more food you cook the more time it will take. Double amount of food mean double amount of time.

Moisture content

Cooking time will change depending of the amount of juice as microwave is sensitive to moisture. Food with natural juice (vegetables, fish and poultry) will get cooked quickly and easily. Adding water is suggested when cooking dry food such as rice and beans in microwave.

Condensation

Moisture in food items may sometimes cause condensation inside the oven during cooking. This is normal. Generally, foods that are covered will cause less condensation.

Sugar

Follow the suggestions in microwave cooking books when cooking food items such as pudding or tart which contain too much sugar or butter. If you exceed the suggested time, you may cause the food item get burned or the oven get damaged.

4 Operating your product

Reducing the pressure in foods

Many food items are covered with skin or shell. They may crack due to the pressure that builds up during cooking. To avoid this, the skin or shell must be punctured with a fork or knife. This process must be applied to potato, chicken liver, egg yolk, sausage and some fruits.

Mixing and turning the food during cooking

Mixing and turning the food is important in terms of cooking all parts evenly.

Different cooking times

Always start by trying the minimum cooking time and check whether the food is cooked or not. Cooking times in this user manual are approximate values. Cooking times may vary depending on the sizes and shapes of the foods and cookware.

Resting time

Always keep the food resting for some time after taking it from the microwave oven. Resting food for some time after defrosting, cooking and reheating will always give better results. Because the heat of the food will dissipate well. In microwave ovens, foods continue to cook for some more time even after the microwave oven is switched off. Cooking continues not because of the microwave oven but the energy inside the food. The resting time may change depending on the meal. In some cases, this duration is as short as it takes you to take the meal from the microwave oven and transfer it to the service plate. This time may take up to 10 minutes and depends on the type and size of the food.

















Operating your oven

1. Always plug your oven into grounded sockets.
2. Open the front door.
3. Place the meal or meal tray on the rotary tray in the oven.
4. Turn the time setting button in clockwise to set the desired time. First pass the desired time a little bit to make the time setting correctly. Then go back to the desired time.
5. Close the front door securely. Your oven's light will turn on and it will start. Oven will not start if the door is not closed securely.
6. Open the door from time to time to mix or check the meal (this may disturb the cooking process). Cooking process and time setting will stop when you open the front door and will resume when the front door is closed again.
7. You can stop the oven by opening the front door during cooking. Do not forget to set the time to (0) position if you do not want to continue cooking.
8. Buzzer will be activated at the end of the set cooking time. Oven light turns off and cooking ends automatically.

4 Operating your product

Cooking table





















Because of microwave cooking feature keep food waiting for some time after cooking is over. This duration is 5-10 minutes for food meats and 2-3 minutes for vegetables.

Food	Power Level	Cooking Time
Meats		
Minced beef	()	3-5 minutes for ~ 500 g
Meatball	()	9-12 minutes for ~ 500 g
Hamburger	()	4-5 minutes for ~ 500 g
Steaks (3 pieces of 0.5 cm thick)	()	1.5-2.5 minutes
Lamb roast, shank or shoulder	() - ()	8-10 minutes for ~ 500 g
Veal, roasted arm	() - ()	9-10 minutes for ~ 500 g
Lamb/veal cubes (3-4 pieces)	()	~ 6-8 minutes
Poultry		
Chicken pieces (1 breast)	()	2-3.5 minutes
Chicken pieces (1 drumstick)	()	1.5-2.5 minutes
Whole chicken	()	9-10 minutes for ~ 500 g
Casserole (for 1 person)	()	1.5-3.5 minutes
Turkey breast	()	8-9 minutes for ~ 500 g
Fish and seafood		
Fillet / sliced (170-230 g)	()	1.5-2.5 minutes
Whole fish	()	7-9 minutes for ~ 500 g

- Cooking times in table are provided for information purposes only. You can increase or decrease the cooking time according to your palate.
- The values stated have been obtained in laboratory testing. For personal preferences the cooking time can be changed.

4 Operating your product

Cooking table

Food	Power Level	Cooking Time
Egg and cheese		
Fried egg	()	1-2 minutes per egg
Scrambled eggs	()	45/-90 sec. to melt the butter and then 1-2 minutes per egg
Dessert with egg (caramel custard) 20 x 20 cm	()	15-19 minutes
Vegetables		
Vegetables (1 person)	()	1.5-3 minutes
Green beans	()	~ 500 g 8-12 minutes
Cabbage (freshly chopped)	()	6-8 minutes for ~ 500 g
Carrot (freshly chopped)	()	3-6 minutes for ~ 200 g
Corn (fresh 2 pieces)	()	5-9 minutes
Mushroom (freshly chopped)	()	2-3 minutes for ~ 230 g
Potatoes (4 pieces, 170-230 g each)	()	10-15 minutes
Spinach (fresh, leaves)	()	5-8 minutes for ~ 500 g
Grains		
1/2 fast cooking oatmeal (water: 1 cup)	()	1-2 minute(s)
1/2 long cooking oatmeal (water: 1 cup)	()	2-4 minutes
1/2 corn puree (water: 2 cups)	()	2-3 minutes
Cakes		
Carrot cake	()	9-12 minutes
Plain or chocolate cake (in round vessel)	()	5-6 minutes
Round cake	()	5-5.5 minutes
Small cake in mould	()	2-2.5 minutes
Cookies (foursquare vessel)	()	3-6 minutes
Soup/beverage		
for 1 person	()	2-3 minutes

4 Operating your product

Defrosting

Defrosting food in a short time is one of the biggest advantages of the microwave oven. First remove the metal fastening wires of the frozen food bags and replace them with thread or rubber. Open the packaging made of materials such as cardboard before placing them into the oven. Cut or pierce the plastic bags or packages. If the food is in foil packaging, remove the foil and place the food in a suitable vessel. (If the frozen food has skin, remove the skin.) Flex the plastic bag on the food to provide even defrosting.

(While defrosting large pieces of meat, do not forget to cover the thin parts of the poultry in order to slow down heating. Otherwise, outer parts will dry out or even start being cooked.)

Always keep the defrost time short. If inside of the defrosted food is still frozen, place it back to the microwave oven to defrost it some more.

Duration of the defrosting time depends on food's level of freezing. If possible, turn or take apart the frozen food during defrosting.

Defrosting table contains approximate values to help you.

Defrosting table

Please read information about defrosting.

Food	Recommended time	Kg
Sausage	5-6 minutes	500 g
Minced meat	8-10 minutes	500 g
Kidney	8-12 minutes	1 kg
Liver	6-7 minutes	500 g
Lamb chops rib	15-20 minutes	1.5-2 kg
Top round	20-25 minutes	1.5-2 kg
Meat cubes	7-8 minutes	500 g
Fillet of beef	10-12 minutes	1 kg
Veal cutlet	9-10 minutes	500 g
Minced meat (veal)	4-5 minutes	500 g
Veal steak	6-8 minutes	500 g
Lamb roast leg or shoulder	28-30 minutes	2-2.3 kg
Whole chicken	26-30 minutes	1.2-1.5 kg
Chicken pieces	14-17 minutes	1.2-1.5 kg
Chicken breast (with bones)	10-14 minutes	1-1.5 kg
Chicken pieces (drumstick)	9-10 minutes	500 g
Chicken pieces (wing)	8-12 minutes	700 g
Turkey pieces	14-16 minutes	1-1.5 kg
Turkey breast (with bones)	18-22 minutes	2-2.5 kg

4 Operating your product













Heating

You can reheat the remaining or cooked food quickly and effectively without losing their freshness and taste.

During heating, cover the food with a lid or cling film suitable for microwave cooking in order to allow the food to remain moist. Covering the food will protect the heat and speed up the heating process. It will also avoid splashes. Wrap the sandwiches and cookies in paper towels in order to allow moisture absorption and prevent them from getting doughy.

Generally spread the food into a shallow vessel. It may be necessary to mix and turn the food from time to time to heat it.

Heating table

	Food	Power Level	Cooking Time
1 portion	1 plate	()	2-3 minutes
1-2 portion(s)	Main course with sauce	()	7-9 minutes
2-4 portions	Thick meat slices such as hamburger, rolled meatball slices	()	3-5 minutes
2-3 portions	Thin meat slices such as steak fillet	()	2-3 minutes
2-3	Chicken pieces	()	3-4 minutes
2 portions	Casserole	()	9-12 minutes
2 portions	Vegetables	()	3-4 minutes
1-2	Corn	()	3-4 minutes
2-3	Cookies	()	45-60 seconds
1	Whole pie	()	3-7 minutes
1-2 slices	Pie	()	1-2 minute(s)
3-4	Sausage	()	1-2 minute(s)
4	Hot dog	()	1-2 minute(s)

5 Cleaning and Care

- Unplug your oven before cleaning.
- Do not use abrasive cleaners, steel wools, rough washing clothes or abrasive chemicals such as sulphur or chloride on or at any parts of your microwave oven.

Outer surfaces

- To clean the outer surfaces of the oven, first wipe them with a soft cloth soaked in warm soapy water. Then wipe them dry again with a soft cloth.
- Do not allow water ingress into the ventilation openings in order to avoid damage to the live parts inside the oven. Clean the control panel of your microwave oven only with a damp and soft cloth.
- Do not use cleaning sprays or more soap and water. They may cause problems in control mechanism.
- Failure to maintain the oven in a clean condition could lead to deterioration of the surface that could adversely affect the life of the appliance and possibly result in a hazardous situation.
- Cleaning the door seals and adjacent parts: Use hot soapy water. Clean with a dish cloth, do not scour. Do not use a metal or glass scraper for cleaning.

Inner surfaces

To clean the inner surfaces of the oven:

- To soften the dried stains, place a glass of water inside the microwave oven and heat for 2-3 minutes. The steam created will soften dried stains making cleaning easier.
- Clean the inner surfaces and ceiling with a soft and soapy cloth. And dry again with a soft cloth.
- To remove the odours inside the oven, boil a mixture of water and a few table spoons of lemon juice for a couple of minutes inside the oven.

- To clean the inner base of the oven, remove the roller glass tray and roller support. Wash the roller glass tray and roller support in soapy water. Then, rinse and dry them.
- Before starting the oven, install the roller support and glass tray securely.
- When cleaning the inner surfaces of the oven door, use a non-abrasive soft sponge or cloth.

For transportation;

- Unplug the appliance.
- Pack the glass tray in a way to prevent them from breaking and moving inside the oven. Transport it separately if needed.
- Tape the front door to the body.
- Prevent impact against the front glass, door and panel.
- Transport the product in normal position. Do not lean it aside or back.

Bitte lesen Sie zunächst diese Anleitung!



Sehr geehrte Kundin, sehr geehrter Kunde,

Vielen Dank, dass Sie sich für dieses Gerät der Marke Beko entschieden haben. Wir sind überzeugt, dass Sie mit diesem Gerät, das mit den höchsten Qualitätsanforderungen und modernster Technologie hergestellt wurde, beste Ergebnisse erzielen werden. Bitte lesen Sie die gesamte Bedienungsanleitung und alle anderen Begleitdokumente aufmerksam, bevor Sie das Gerät verwenden; bewahren Sie sie zum künftigen Nachschlagen sicher auf. Wenn Sie das Gerät an jemanden weitergeben, händigen Sie ihm bitte auch diese Anleitung aus. Befolgen Sie die Anweisungen, indem Sie alle Informationen und Warnhinweise in der Bedienungsanleitung beachten.

Bitte denken Sie daran, dass diese Bedienungsanleitung eventuell für mehrere Modelle geschrieben wurde. Unterschiede zwischen den Modellen werden in der Anleitung klar und deutlich beschrieben.

Bedeutung der Symbole

Folgende Symbole werden in den verschiedenen Abschnitten dieser Anleitung verwendet:

	Wichtige Informationen und nützliche Tipps in Bezug auf die Verwendung.
	Warnhinweise zu gefährlichen Situationen im Hinblick auf die Sicherheit von Leib, Leben und Eigentum.
	Warnung vor heißen Flächen.



Dieses Gerät wurde in umweltfreundlichen, modernen Einrichtungen ohne schädliche Auswirkungen auf die Natur hergestellt.

Wichtige Sicherheitshinweise sorgfältig lesen und zum späteren Nachschlagen aufbewahren.

1.1 Sicherheitshinweise

Dieser Abschnitt enthält Sicherheitshinweise zum Schutz vor Feuer, Stromschlag, Exposition gegenüber Leckmikrowellenenergie, Verletzungen oder Sachschäden. Die Nichtbeachtung dieser Sicherheitsvorschriften hat den Verlust der Garantie zur Folge.

- Beko-Mikrowellenöfen entsprechen den geltenden Sicherheitsnormen; daher sollte im Falle einer Beschädigung des Gerätes oder des Netzkabels dieses vom Händler, Servicezentrum oder einem Fachmann und autorisierten Kundendienst gleichermaßen repariert oder ersetzt werden, um jede Gefahr zu vermeiden. Fehlerhafte oder unqualifizierte Reparaturarbeiten können gefährlich sein und ein Risiko für den Benutzer darstellen.
- Dieses Gerät ist ausschließlich zur Verwendung in einem Haushalt und vergleichbaren Einrichtungen gedacht, darunter:

- Teeküchen für Mitarbeiter in Läden, Büros und vergleichbaren Einrichtungen;
- In landwirtschaftlicher Familienbetrieben
- Für Gäste in Hotels, und vergleichbaren Unterkünften;
- Kleineren Pensionen oder vergleichbaren Einrichtungen.
- Es ist nicht für den gewerblichen Einsatz oder für Laborzwecke gedacht.
- Versuchen Sie nicht, den Ofen bei geöffneter Tür zu starten. Andernfalls können Sie schädlicher Mikrowellenenergie ausgesetzt sein. Sicherheitsschlösser dürfen nicht deaktiviert oder manipuliert werden.
- Der Mikrowellenofen ist für die Erwärmung von Lebensmitteln und Getränken vorgesehen. Das Trocknen von Lebensmitteln oder Kleidung und die Erwärmung von Wärmekissen, Hausschuhen, Schwämmen, feuchten Tüchern und Ähnlichem kann zu Verletzungs-, Entzündungs- oder Brandgefahr führen.

Wichtige Hinweise zu Sicherheit und Umwelt

- Stellen Sie keine Gegenstände zwischen die Vorderseite und die Ofentür. Lassen Sie keine Schmutz- oder Reinigungsmittelreste auf den Verschlussflächen ansammeln.
- Alle Servicearbeiten, bei denen die Abdeckung entfernt wird, die einen Schutz gegen Mikrowellenenergie bietet, müssen von autorisierten Personen/Serviceleistungen durchgeführt werden. Jeder andere Ansatz ist gefährlich.
- Ihr Produkt ist zum Kochen, Erhitzen und Auftauen von Lebensmitteln zu Hause vorgesehen. Es darf nicht für kommerzielle Zwecke verwendet werden.
- Ihr Ofen ist nicht zum Trocknen von Lebewesen ausgelegt.
- Verwenden Sie Ihr Gerät nicht zum Trocknen von Kleidung oder Küchentüchern.
- Verwenden Sie dieses Gerät nicht im Freien, in Badezimmern, in feuchten Umgebungen oder an Orten, an denen es nass werden kann.
- Es wird keine Verantwortung oder Gewährleistungsanspruch für Schäden übernommen, die durch Missbrauch oder unsachgemäße Handhabung des Geräts entstehen.
- Versuchen Sie niemals, das Gerät zu zerlegen. Für Schäden, die durch unsachgemäße Handhabung verursacht wurden, werden keine Gewährleistungsansprüche anerkannt.
- Verwenden Sie nur Originalteile oder Teile empfohlen von der Hersteller.
- Lassen Sie das Gerät während der Verwendung nicht unbeaufsichtigt.
- Verwenden Sie das Gerät immer auf einer stabilen, flachen, sauberen, trockenen und rutschfesten Oberfläche.
- Das Gerät darf nicht mit einer externen Zeitschaltuhr oder einer separaten Fernbedienung betrieben werden.
- Reinigen Sie alle Teile, bevor Sie das Gerät zum ersten Mal verwenden. Bitte beachten Sie die Details im Abschnitt „Reinigung und Wartung“.
- Betreiben Sie das Gerät nur für den vorgesehenen Zweck, wie in diesem Handbuch beschrieben.
- Das Gerät wird während des Betriebs sehr heiß. Achten Sie darauf, die heißen Teile im Ofen nicht zu berühren.

1

Wichtige Hinweise zu Sicherheit und Umwelt

- Die Mikrowelle darf keinesfalls leer betrieben werden.
- Das Kochutensilien kann aufgrund der Wärmeübertragung vom erhitzten Lebensmittel auf das Utensilien heiß werden. Möglicherweise benötigen Sie Ofenhandschuhe, um das Geschirr zu halten.
- Die Utensilien müssen zuvor auf ihre Eignung zur Benutzung in Mikrowellen überprüft werden.
- Stellen Sie den Ofen nicht auf Öfen oder andere wärmeerzeugende Geräte. Andernfalls kann es beschädigt werden und die Garantie erlischt.
- Beim Öffnen der Deckel oder der Folie kann nach dem Kochen des Essens Dampf austreten.
- Das Gerät und seine zugänglichen Oberflächen können sehr heiß sein, wenn das Gerät verwendet wird.
- Tür und Außenglas können sehr heiß sein, wenn das Gerät verwendet wird.
- Stellen Sie sicher, dass Ihre Netzspannung mit den Angaben auf dem Typenschild des Geräts übereinstimmt.
- Die einzige Möglichkeit, das Gerät von der Stromversorgung zu trennen, besteht darin, den Netzstecker aus der Steckdose zu ziehen.
- Verwenden Sie das Gerät nur mit einer geerdeten Steckdose.
- Verwenden Sie das Gerät nicht, wenn das Netzkabel oder das Gerät beschädigt ist.
- Verwenden Sie dieses Gerät nicht mit einem Verlängerungskabel.
- Berühren Sie das Gerät oder seinen Stecker niemals mit nassen Händen!
- Das Gerät muss derart aufgestellt werden, dass der Stecker zugänglich ist.
- Verhindern Sie Schäden an der Stromversorgung Kabel durch nicht quetschen, biegen, oder an scharfen Kanten reiben. Halten Sie das Netzkabel von erhitzten Oberflächen und offenen Flammen fern.
- Stellen Sie sicher, dass keine Gefahr besteht, dass das Netzkabel versehentlich gezogen wird oder dass jemand darüber stolpert, wenn das Gerät verwendet wird.
- Ziehen Sie den Netzstecker vor jeder Reinigung und wenn das Gerät nicht in Gebrauch ist.

Wichtige Hinweise zu Sicherheit und Umwelt

- Ziehen Sie nicht am Netzkabel des Geräts, um es von der Stromversorgung zu trennen, und wickeln Sie das Netzkabel niemals um das Gerät.
- Tauchen Sie das Gerät, das Netzkabel und den Netzstecker nicht in Wasser oder andere Flüssigkeiten ein. Halten Sie es nicht unter fließendes Wasser.
- Beim Erwärmen von Speisen in Kunststoff- oder Papierbehälter, immer ein Auge auf den Ofen haben um die Möglichkeit einer Zündung zu vermeiden.
- Entfernen Sie die Drahtschnüre und/oder Metallgriffe von Papier- oder Plastiktüten, bevor Sie die Tüten in den Ofen stellen.
- Wenn Rauch beobachtet wird, schalten Sie das Gerät aus oder ziehen Sie den Netzstecker, wenn dies sicher ist, und halten Sie die Tür geschlossen, um Flammen zu ersticken.
- Verwenden Sie Mikrowellen nicht zur Aufbewahrung. Lassen Sie keine Papiergegenstände, Kochmaterialien oder Lebensmittel im Ofen, wenn dieser nicht verwendet wird.
- Der Inhalt von Babyflaschen und Babynahrung sollte gerührt und geschüttelt und die Temperatur sollte vor dem Verzehr geprüft werden, um Verbrennungen zu vermeiden.
- Bei diesem Gerät handelt es sich um ein ISM-Gerät der Klasse B, Gruppe 2. Gruppe 2 beinhaltet alle ISM-Geräte (Hochfrequenz-Geräte in Industrie, Wissenschaft, Medizin) und Ausrüstungen, in denen Hochfrequenzenergie in Form von elektromagnetischer Strahlung für die Behandlung von Material gezielt erzeugt und/oder genutzt wird sowie Funkenerodiermaschinen.
- Ausrüstungen der Klasse B sind für den Einsatz im häuslichen Umfeld und Einrichtung, die zur Stromversorgung direkt an das Niederspannungsnetz angeschlossen sind.
- Verwenden Sie kein Speiseöl im Ofen. Heißes Öl kann die Komponenten und Materialien des Ofens beschädigen und sogar Hautverbrennungen verursachen.
- Pierce Essen mit dicker Kruste wie Kartoffeln, Zucchini, Äpfel und Kastanien.

Wichtige Hinweise zu Sicherheit und Umwelt

- Das Gerät muss so aufgestellt werden, dass die Rückseite zur Wand zeigt.
- Sichern Sie vor dem Bewegen des Geräts den Drehteller, um Beschädigungen zu vermeiden.
- Rohe Eier sowie ganze hartgekochte Eier sollten nicht im Mikrowellengerät erhitzt werden, da sie selbst nach Ende des Garvorgangs in der Mikrowelle noch platzen könnten.
- Über der Oberseite des Ofens sollte mindestens 20 cm Freiraum vorhanden sein.
- Überkochen Sie keine Lebensmittel, da Sie sonst einen Brand verursachen können.
- Verwenden Sie zum Reinigen des Geräts keine Chemikalien und dampfunterstützten Reinigungsmittel.
- Bei der Verwendung in der Nähe von Kindern und Personen, deren körperliche, sensorische oder geistige Fähigkeiten eingeschränkt sind, ist äußerste Vorsicht geboten.

WARNUNG: Wenn die Tür oder die Türdichtungen beschädigt sind, darf der Ofen nicht betrieben werden, bis es von einer kompetenten Person repariert ist.

WARNUNG: Für unkompetente Personen besteht die Gefahr einen Service auszuführen oder Reparaturen durchzuführen, die die Entfernung der Abdeckung erfordern, welche den Schutz gegen die Strahlenbelastung der Mikrowellenenergie darstellen.

WARNUNG: Flüssigkeiten und andere Lebensmittel dürfen nicht in verschlossenen Behältern aufgewärmt werden, das diese explodieren können.

- Das Mikrowellengerät sollte regelmäßig gereinigt und Lebensmittelreste entfernt werden.
- Dieses Gerät kann von Kindern ab 8 Jahren und von Personen mit eingeschränkter körperlicher, sensorischer oder geistiger Leistungsfähigkeit oder ohne Kenntnisse und Erfahrung verwendet werden, sofern sie hinsichtlich der sicheren Verwendung beaufsichtigt werden des Produkts oder sie werden entsprechend instruiert oder verstehen die Risiken der Verwendung des Produkts. Kinder dürfen nicht mit dem Gerät spielen. Reinigungs- und Wartungsverfahren für Benutzer sollten nicht von Kindern durchgeführt werden, es sei denn, sie werden von ihren Ältesten kontrolliert.

Wichtige Hinweise zu Sicherheit und Umwelt

- **Die Gefahr des Erstickens!** Halten Sie das Verpackungsmaterial von Kindern fern!
- Aufgrund der übermäßigen Hitze, die im Grill- und Kombinationsmodus auftritt, sollten Kinder diese Modi nur unter Aufsicht eines Erwachsenen verwenden dürfen.
- Bewahren Sie das Produkt und das Netzkabel so auf, dass Kinder unter 8 Jahren nicht darauf zugreifen können.
- Kochen Sie das Essen nicht direkt auf der Glasschale. Legen Sie die Lebensmittel in/auf geeignete Küchenutensilien, bevor Sie sie in den Ofen stellen.
- Metallische Behälter für Lebensmittel und Getränke sind während des Mikrowellenkochens nicht erlaubt. Andernfalls kann es zu Funkenbildung kommen.
- Dieses Produkt ist nicht für den Einbau vorgesehen. Stellen Sie das Produkt nicht in einen Schrank oder eine Schachtel, während es verwendet wird.

1.2 Ihre Pflichten als Endnutzer



Dieses Produkt erfüllt die Vorgaben der EU-WEEE-Direktive (2012/19/EU). Das Produkt wurde mit einem Klassifizierungssymbol für elektrische und elektronische Altgeräte (WEEE) gekennzeichnet.

Dieses Elektro- bzw. Elektronikgerät ist mit einer durchgestrichenen Abfalltonne auf Rädern gekennzeichnet. Das Gerät darf deshalb nur getrennt vom unsortierten Siedlungsabfall gesammelt und zurückgenommen werden. Es darf somit nicht in den Hausmüll gegeben werden. Das Gerät kann z.B. bei einer kommunalen Sammelstelle oder ggf. bei einem Vertreiber (siehe unten zu deren Rücknahmepflichten in Deutschland) abgegeben werden.

Das gilt auch für alle Bauteile, Unterbaugruppen und Verbrauchsmaterialien des zu entsorgenden Altgeräts.

Bevor das Altgerät entsorgt werden darf, müssen alle Altbatterien und Akkumulatoren vom Altgerät getrennt werden, die nicht vom Altgerät umschlossen sind. Das gleiche gilt für Lampen, die zerstörungsfrei aus dem Altgerät entnommen werden können. Der Endnutzer ist zudem selbst dafür verantwortlich, personenbezogene Daten auf dem Altgerät zu löschen.

Die ordnungsgemäße Entsorgung gebrauchter Geräte trägt dazu bei, mögliche negative Folgen für die Umwelt und die menschliche Gesundheit zu vermeiden.

1.3 Hinweise zum Recycling



Helfen Sie mit, alle Materialien zu recyceln, die mit diesem Symbol gekennzeichnet sind. Entsorgen Sie solche Materialien, insbesondere Verpackungen, nicht im Hausmüll, sondern über die bereitgestellten Recyclingbehälter oder die entsprechenden örtlichen Sammelsysteme.

Recyceln Sie zum Umwelt- und Gesundheitsschutz elektrische und elektronische Geräte.

1.4 Rücknahmepflichten der Verreiber

Wer auf mindestens 400 m² Verkaufsfläche Elektro- und Elektronikgeräte vertreibt oder diese gewerblich an Endnutzer abgibt, ist verpflichtet, bei Abgabe eines neuen Gerätes, ein Altgerät des Endnutzers der gleichen Geräteart, das im Wesentlichen die gleichen Funktionen wie das neue Gerät erfüllt, am Ort der Abgabe oder in unmittelbarer Nähe, unentgeltlich zurückzunehmen. Das gilt auch für Verreiber von Lebensmitteln mit einer Gesamtverkaufsfläche von mindestens 800 m², die mehrmals im Kalenderjahr oder dauerhaft Elektro- und Elektronikgeräte anbieten und auf dem Markt bereitstellen. Solche Verreiber müssen zudem auf Verlangen des Endnutzers Altgeräte, die in keiner äußeren Abmessung größer als 25 cm sind, (kleine Elektrogeräte) im Einzelhandelsgeschäft oder in unmittelbarer Nähe hierzu unentgeltlich zurückzunehmen; die Rücknahme darf in diesem Fall nicht an den Kauf eines Elektro- oder Elektronikgerätes verknüpft, kann aber auf drei Altgeräte pro Geräteart beschränkt werden.

Ort der Abgabe ist auch der private Haushalt, wenn das neue Elektro- oder Elektronikgerät dorthin geliefert wird; in diesem Fall ist die Abholung des Altgerätes für den Endnutzer kostenlos.

Die vorstehenden Pflichten gelten auch für den Vertrieb unter Verwendung von Fernkommunikationsmitteln, wenn die Verreiber Lager- und Versandflächen für Elektro- und Elektronikgeräte bzw. Gesamtlager und Versandflächen für Lebensmittel beinhalten, die den oben genannten Verkaufsflächen entsprechen. Die unentgeltliche Abholung von Elektro- und Elektronikgeräten ist dann aber auf Wärmeüberträger (z.B. Kühlschrank), Bildschirme, Monitore und Geräte, die Bildschirme mit einer Oberfläche von mehr als 100 cm² enthalten und Geräte beschränkt, bei denen mindestens eine der

äußeren Abmessungen mehr

1.5 Einhaltung von RoHS-Vorgaben

Das von Ihnen erworbene Produkt erfüllt die Vorgaben der EU-RoHS Direktive (2011/65/EU). Es enthält keine in der Direktive angegebenen gefährlichen und unzulässigen Materialien.

2 Technische Daten des Produktes

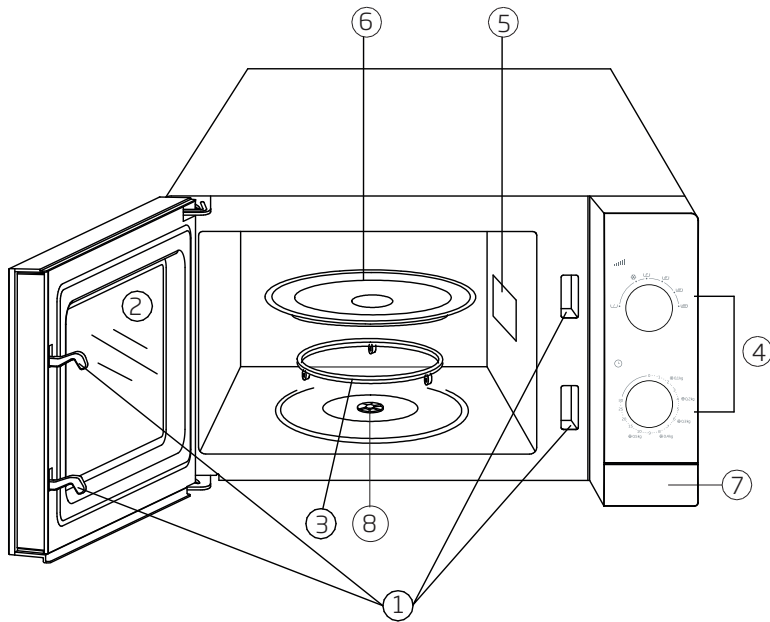

1. Türverriegelungssystem
2. Frontglastür
3. Tellerhalterung
4. Bedienfeld
5. Mikrowellenanleitung
6. Glasdrehteller
7. Türöffner-Taste
8. Schaft

	MOC20100W	MOC20100S	MOC20100B
Ofenvolumen	20 L		
Gewicht	11 kg		
Versorgungsspannung	230-240V~50 Hz		
Ausgangsleistung	700 W		
Gesamtleistung	1200 W		
Zeit	0 - 30 Minuten		
Außenmaße (B*T *H)	452*312*262 mm		
Farbe	Weiß	Silber	Schwarz

Markierungen am Gerät oder in den mitgelieferten Dokumenten angegebene Werte stellen Werte dar, die unter Laborbedingungen nach den jeweils geltenden Standards ermittelt wurden. Diese Werte können je nach Einsatz- und Umgebungsbedingungen variieren.

3 Beschreibung des Produktes

Bedienfeld

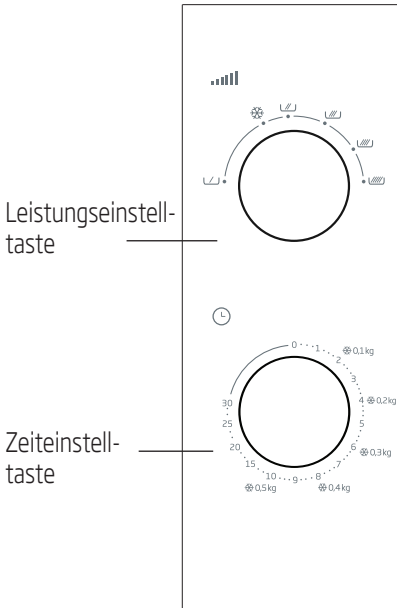

Leistungseinstellung

Die Einstelltaste im oberen Bereich des Bedienfeldes ermöglicht Ihnen die Nutzung einer der 6 Leistungsstufen.

Die nachstehende Tabelle zeigt einige Beispielgerichte und die entsprechenden Leistungsstufen zum Garen im Mikrowellenofen.

Leistungsstufe	Nutzung
Hoch, 700 W	- Wasser kochen - Hackfleisch braten - Huhn/Pute, Fisch und Gemüse garen - Dünne Scheiben Fleisch garen
Mittel bis hoch, 600 W	- Alle Arten Lebensmittel aufwärmen - Fleisch und Geflügel garen - Pilze garen - Lebensmittel mit Käse oder Eiern garen
Mittel, 460 W	- Kuchen und Gebäck garen - Eier garen - Suppe oder Reis garen
Mittel bis gering, 350 W	- Butter und Schokolade schmelzen
Auftauen	- Alle Arten gefrorener Lebensmittel auftauen
Gering, 120 W	- Butter und Käse aufweichen - Eiscreme aufweichen - Hefeteig gehen lassen

3 Beschreibung des Produktes

Zubehör

Glasdrehteller

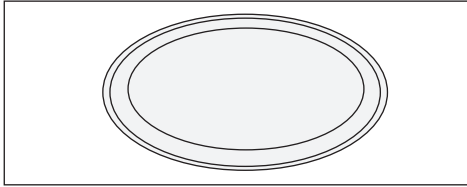

Verwenden Sie den Glasteller bei jeder Zubereitung. Der Glasteller fängt Flüssigkeiten und herunterfallende Lebensmittelstücke auf. Andernfalls können sich diese im Ofen verteilen und austrocknen. Der Glasteller ist spülmaschinengeeignet.

- Stellen Sie den Glasteller auf die Tellerhalterung.

Tellerhalterung

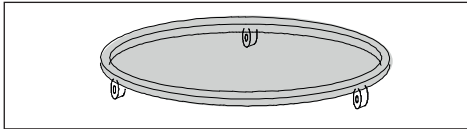

Die Tellerhalterung muss unter dem Glasteller platziert werden. Stellen Sie ausschließlich den Glasteller auf die Tellerhalterung; verwenden Sie keine anderen Teller. Reinigen Sie die Tellerhalterung mindestens einmal pro Woche mit warmem Seifenwasser.

Die Tellerhalterung muss sicher an ihrem Platz angebracht werden.

Mikrowellengeeignete Behälter

- Verwenden Sie zum Garen runde anstelle elliptischer oder rechteckiger Behälter. Andernfalls sind die am Rand befindlichen Lebensmittel stärker von der Mikrowellenenergie betroffen und garen übermäßig.
- Mikrowellenenergie kann Substanzen, wie Papier, Kunststoff, Glas und Keramik durchdringen, ohne Hitze zu erzeugen. In einigen Fällen können sich Behälter aus solchen Materialien zum Garen eignen.

- Anhand der folgenden Methode können Sie prüfen, ob sich ein Behälter für das Garen in der Mikrowelle eignet.
- Geben Sie den leeren Behälter und ein Glas voll Wasser auf den Glasteller im Mikrowellenofen und lassen Sie das Gerät bei maximaler Leistungsstufe 60 Sekunden lang laufen. Falls sich der Behälter dabei erhitzt, sollte er nicht verwendet werden.

Metallbehälter und Alufolie

Metallbehälter reflektieren die Mikrowellen von den Lebensmitteln weg. Daher sollten sie nicht verwendet werden. Kleine Stücke oder Streifen Alufolie können dazu verwendet werden, Flügel oder Keulen bzw. schmale hervorstehende Teile z. B. bei Geflügel abzudecken.

Flache zum Garen geeignete Schalen mit einer Tiefe von weniger als 1,5 cm an den Rändern können ebenfalls verwendet werden; allerdings sollten Sie in diesen Fällen auf Backpapier oder Frischhaltefolie anstelle von Alufolie zurückgreifen.

Glasbehälter

Sehr dünne Glasbehälter und Kristallglas mit Bleianteil sollten nicht verwendet werden.

Kunststoffbehälter und Plastikbeutel

Melaminbehälter und -deckel sowie Gefrier- und Frischhaltebeutel sollten nicht verwendet werden.

Papier

Es eignen sich keinerlei Papierbehälter zum längeren Garen in Mikrowellenöfen. Das Papier könnte Feuer fangen.

Holz- oder Korbbehälter

Große Holzbehälter sollten nicht verwendet werden, da die Mikrowellenenergie das Holz austrocknet und spröde werden lässt.

4 Gerät bedienen

Lebensmittel hineingeben

- Sie erzielen optimale Ergebnisse, wenn Sie die Lebensmittel auf dem Teller verteilen. Dies können Sie auf verschiedene Weisen machen.
- Wenn Sie zu viele gleichartige Lebensmittel (z. B. Kartoffeln mit Schale) hineingeben, legen Sie sie kreisförmig aus.
- Wenn Sie Lebensmittel mit unterschiedlichen Formen und Dicken garen, platzieren Sie die kleinsten und dünnsten Stücke in der Mitte Ihres Behälters. Dadurch werden diese Stücke als letztes gegart.
- Geben Sie Lebensmittel mit ungleichmäßiger Form, wie z. B. Fische, so in den Ofen, dass sich die Schwänze in der Mitte des Behälters befinden.
- Wenn Sie ein Gericht im Kühlschrank aufbewahren oder erhitzen, platzieren Sie die dicken und dichten Stücke außen und die dünnen und weniger dichten Stücke innen.
- Platzieren Sie dünn geschnittene Fleischstücke übereinander.
- Dickere Stücke, wie Würstchen und gewürfeltes Fleisch, sollten nicht zu nah beieinander liegen.
- Erhitzen Sie Brühe und Soßen in separaten Behältern. Schmale, lange Behälter eignen sich besser als breite, lange Behälter. Füllen Sie den Behälter beim Erhitzen von Brühe, Soßen oder Suppen zu maximal 2/3.
- Wenn Sie ganze Fische garen, schneiden Sie mehrmals hinein, damit die Haut nicht aufplatzt.
- Decken Sie Kopf- und Schwanzteile von Fisch mit Alufolie ab, damit sie nicht übermäßig garen.
- Wenn Sie Frischhaltefolie, einen Beutel oder Backpapier verwenden, müssen Sie ein Loch hineinmachen oder eine kleine Öffnung lassen, damit Dampf entweichen kann.
- Je kleiner die Stücke und je gleichmäßiger die Form, desto schneller garen die Lebensmittel. Schneiden Sie Lebensmittel zum optimalen Garen in Stücke möglichst gleicher Form und Größe.

Tipps

Auftauen:

- Die Form der Verpackung kann sich auf die Auftauzeit auswirken. Flache rechteckige Verpackungen tauen schneller als tiefe Behälter.
- Trennen Sie Stücke voneinander, sobald sie antauen. Dadurch tauen andere Stücke leichter auf.
- Decken Sie Lebensmittel, die sich zu erhitzen beginnen, mit etwas Folie ab. Fixieren Sie die Folie bei Bedarf mit Zahnstochern aus Holz.

Lebensmittelmenge

Je mehr Lebensmittel Sie garen, desto länger dauert der Vorgang. Die doppelte Menge an Lebensmitteln bedeutet die doppelte Garzeit.

Feuchtigkeitsgehalt

Die Garzeit ändert sich je nach Feuchtigkeitsgehalt, da Mikrowellenenergie empfindlich auf Feuchtigkeit reagiert. Lebensmittel mit natürlichem Feuchtigkeitsgehalt (Gemüse, Fisch und Geflügel) lassen sich schneller und einfacher garen. Wenn Sie trockene Lebensmittel, wie Reis und Bohnen, in der Mikrowelle garen, sollten Sie Wasser hinzugeben.

Kondensation

Feuchtigkeit in Lebensmittel kann während des Garens manchmal Kondensation im Ofen verursachen. Dies ist normal. Generell verursachen abgedeckte Lebensmittel weniger Kondensation.

Zucker

Befolgen Sie die Empfehlungen im Mikrowellenkochbuch, wenn Sie Lebensmittel mit hohem Zucker- oder Buttergehalt, wie Puddings oder Torten, zubereiten. Wenn Sie die empfohlene Zeit überschreiten, könnten die Lebensmittel anbrennen oder der Ofen beschädigt werden.

4 Gerät bedienen

Druck in Lebensmitteln verringern

Viele Lebensmittel verfügen über eine Haut oder eine Schale. Diese kann aufgrund des Drucks, der sich während des Garens entwickelt, platzen. Verhindern Sie dies, indem Sie die Haut oder Schale mit einem Gabel oder einem Messer durchstechen. Dies gilt beispielsweise für Kartoffeln, Geflügelleber, Eigelb, Würstchen und einige Früchte.

Lebensmittel während des Garens verrühren oder wenden

Damit Lebensmittel gleichmäßig gegart werden, müssen Sie sie verrühren oder wenden.

Verschiedene Garzeiten

Starten Sie immer mit der minimalen Garzeit und prüfen Sie, ob die Lebensmittel gegart sind. Die Garzeiten in dieser Bedienungsanleitung sind Näherungswerten. Die Garzeiten können je nach Größe und Form der Lebensmittel und Behälter variieren.

Wartezeit

Lassen Sie Lebensmittel immer eine Weile ruhen, nachdem Sie sie aus dem Ofen genommen haben. Wenn Sie Lebensmittel nach dem Auftauen, Garen oder Aufwärmen einige Zeit ruhen lassen, erzielen Sie immer ein besseres Ergebnis. Das liegt daran, dass sich die Wärme in den Lebensmitteln in dieser Zeit besser verteilt. In Mikrowellenöfen garen Lebensmittel noch einige Zeit nach, selbst nachdem der Ofen ausgeschaltet wurde.

Das Garen wird nicht aufgrund des Mikrowellenofens, sondern aufgrund der Energie in den Lebensmitteln fortgesetzt. Die Wartezeit kann je nach Gericht variieren. In einigen Fällen genügt die Zeit, die Sie zum Herausnehmen des Gerichts aus dem Ofen und zum Servieren benötigen. Bei großen Lebensmitteln kann die Zeit jedoch bis zu 10 Minuten betragen.

Gerät bedienen

1. Schließen Sie Ihren Ofen immer an eine geerdete Steckdose an.
2. Öffnen Sie die Gerätetür.
3. Geben Sie das Gericht oder die Menüschaale auf den Drehteller im Ofen.
4. Drehen Sie den Zeiteinstellknopf zur Einstellung der gewünschten Zeit im Uhrzeigersinn. Überschreiten Sie die gewünschte Zeit zur korrekten Zeiteinstellung zunächst ein wenig. Kehren Sie dann zur gewünschten Zeit zurück.
5. Schließen Sie die Gerätetür sicher. Die Ofenbeleuchtung schaltet sich ein, das Gerät startet. Der Ofen startet nicht, falls die Tür nicht sicher verschlossen ist.
6. Wenn Sie die Tür zum Umrühren oder Prüfen des Gerichts mehrmals öffnen, stört dies den Garprozess. Garvorgang und Garzeit werden angehalten, wenn Sie die Gerätetür öffnen; beides wird fortgesetzt, sobald Sie die Gerätetür wieder schließen.
7. Sie können den Ofen stoppen, indem Sie die Gerätetür während des Garens öffnen. Vergessen Sie nicht, die Zeit auf Position (0) einzustellen, falls Sie das Garen nicht fortsetzen möchten.
8. Der Summer wird nach Ablauf der eingestellten Garzeit aktiviert. Die Ofenbeleuchtung schaltet sich aus und das Garen endet automatisch.

4 Gerät bedienen

Gartabelle





















Lassen Sie die Lebensmittel nach dem Mikrowellengaren etwas ruhen. Die Dauer beträgt bei Fleisch etwa 5 bis 10 Minuten und bei Gemüse etwa 2 bis 3 Minuten.

Lebensmittel	Leistungsstufe	Garzeit
Fleisch		
Rinderhackfleisch	()	3 - 5 Minuten bei ca. 500 g
Frikadellen	()	9 - 12 Minuten bei ca. 500 g
Hamburger	()	4 - 5 Minuten bei ca. 500 g
Steaks (3 Stück mit einer Dicke von 0,5 cm)	()	1,5 - 2,5 Minuten
Lammbraten, -keule oder -schulter	() - ()	8 - 10 Minuten bei ca. 500 g
Kalb, Keule	() - ()	9 - 10 Minuten bei ca. 500 g
Lamm/Kalb, gewürfelt (3 - 4 Stücke)	()	Etwa 6 - 8 Minute
Geflügel		
Huhn, Stücke (1 Brust)	()	2 - 3,5 Minuten
Huhn, Stücke (1 Keule)	()	1,5 - 2,5 Minuten
Ganzes Hähnchen	()	9 - 10 Minuten bei ca. 500 g
Auflauf (für 1 Person)	()	1,5 - 3,5 Minuten
Putenbrust	()	8 - 9 Minuten bei ca. 500 g
Fisch und Meeresfrüchte		
Filet / Scheiben (170 - 230 g)	()	1,5 - 2,5 Minuten
Ganzer Fisch	()	7 - 9 Minuten bei ca. 500 g

- Die Garzeiten in der Tabelle werden nur zu Informationszwecken bereitgestellt. Sie können die Garzeit je nach Geschmack erhöhen oder verringern.
- Die Werte in der Tabelle wurden unter Laborbedingungen ermittelt. Experimentieren Sie ein wenig mit der Garzeit herum, damit Sie das gewünschte Ergebnis erhalten.

4 Gerät bedienen

Gartabelle

Lebensmittel	Leistungsstufe	Garzeit
Eier und Käse		
Gebratene Eier	()	1 - 2 Minuten pro Ei
Rühreier	()	45 - 90 Sekunden zum Schmelzen der Butter, dann 1 - 2 Minuten pro Ei
Nachspeise mit Ei (Karamellcreme), 20 x 20 cm	()	15 - 19 Minuten
Gemüse		
Gemüse (1 Person)	()	1,5 - 3 Minuten
Grüne Bohnen	()	Ca. 500 g, 8 - 12 Minuten
Kohl (frisch geschnitten)	()	6 - 8 Minuten bei ca. 500 g
Karotten (frisch geschnitten)	()	3 - 6 Minuten bei ca. 200 g
Mais (2 frische Kolben)	()	5 - 9 Minuten
Pilze (frisch geschnitten)	()	2 - 3 Minuten bei ca. 230 g
Kartoffeln (4 Stück mit jeweils 170 - 230 g)	()	10 - 15 Minuten
Blattspinat (frisch, Blätter)	()	5 - 8 Minuten bei ca. 500 g
Getreide		
1/2 schnell kochende Haferflocken (Wasser: 1 Tasse)	()	1 - 2 Minuten
1/2 langsam kochende Haferflocken (Wasser: 1 Tasse)	()	2 - 4 Minuten
1/2 Maispüree (Wasser: 2 Tassen)	()	2 - 3 Minuten
Kuchen		
Möhrenkuchen	()	9 - 12 Minuten
Sand- oder Schokoladenkuchen (in runder Form)	()	5 - 6 Minuten
Rundkuchen	()	5 - 5,5 Minuten
Kleiner Kuchen in Form	()	2 - 2,5 Minuten
Kekse (viereckige Form)	()	3 - 6 Minuten
Suppe/Getränke		
für 1 Person	()	2 - 3 Minuten

4 Gerät bedienen

Auftauen

Das schnelle Auftauen von Lebensmitteln ist einer der größten Vorteile eines Mikrowellenofens. Entfernen Sie zunächst die Metallverschlüsse von den Beuteln mit gefrorenen Lebensmitteln und ersetzen Sie sie durch einen Faden oder ein Gummi. Öffnen Sie Verpackungen aus Materialien wie Pappe, bevor Sie sie in den Ofen geben. Schneiden oder stechen Sie in die Plastikbeutel bzw. Verpackungen. Falls Lebensmittel in Folie verpackt ist, entfernen Sie die Folie und geben Sie die Lebensmittel in einen geeigneten Behälter. (Falls die gefrorenen Lebensmittel eine Haut haben, entfernen Sie diese.) Biegen Sie den Plastikbeutel, damit die Lebensmittel gleichmäßig garen.

(Vergessen Sie beim Auftauen großer Fleischstücke nicht, dünne Teile von Geflügel abzudecken, damit diese langsamer erhitzen. Andernfalls können Teile am Rand trocken werden oder sogar zu garen beginnen.)

Halten Sie die Zeit zum Auftauen immer möglichst kurz. Falls die aufgetauten Lebensmittel im Inneren immer noch gefroren sind, geben Sie sie zum weiteren Auftauen wieder in den Mikrowellenofen. Wenden Sie während des Auftauens auch etwas Zeit zum Aufbereiten auf, da das Auftauen während des Aufbereitens fortgesetzt wird.

Die Zeit zum Auftauen variiert je nachdem, wie stark die Lebensmittel eingefroren sind. Nach Möglichkeiten sollten Sie gefrorene Lebensmittel während des Auftauens oder Aufbereitens wenden oder teilen.

Die Auftauen-Tabelle liefert Näherungswerte zur Unterstützung.

Auftauen-Tabelle

Bitte lesen Sie die Informationen zum Auftauen.

Lebensmittel	Empfohlene Zeit	kg
Würstchen	5 - 6 Minuten	500 g
Hackfleisch	8 - 10 Minuten	500 g
Niere	8 - 12 Minuten	1 kg
Leber	6 - 7 Minuten	500 g
Lammkoteletts	15 - 20 Minuten	1,5 - 2 kg
Oberschale	20 - 25 Minuten	1,5 - 2 kg
Fleisch, gewürfelt	7 - 8 Minuten	500 g
Rinderfilet	10 - 12 Minuten	1 kg
Kalbskotelett	9 - 10 Minuten	500 g
Hackfleisch (Kalb)	4 - 5 Minuten	500 g
Kalbssteak	6 - 8 Minuten	500 g
Lammkeule oder -schulter	28 - 30 Minuten	2 - 2,3 kg
Ganzes Hähnchen	26 - 30 Minuten	1,2 - 1,5 kg
Huhn, Stücke	14 - 17 Minuten	1,2 - 1,5 kg
Hühnerbrust (mit Knochen)	10 - 14 Minuten	1 - 1,5 kg
Huhn, Stücke (Keule)	9 - 10 Minuten	500 g
Huhn, Stücke (Flügel)	8 - 12 Minuten	700 g
Putenstücke	14 - 16 Minuten	1 - 1,5 kg
Putenbrust (mit Knochen)	18 - 22 Minuten	2 - 2,5 kg

4 Gerät bedienen

Erhitzen

Sie können Lebensmittelreste schnell und effektiv wieder aufwärmen, ohne dass sie an Frische und Geschmack verlieren.

Decken Sie die Lebensmittel während des Erhitzens mit einem Deckel oder eine mikrowelleneigneten Kunststoffolie ab, damit sie nicht austrocknen. Durch Abdecken der Lebensmittel bleibt die Hitze erhalten, was das Aufwärmen beschleunigt. Außerdem verhindert es Spitzer. Wickeln Sie Brötchen und Kekse in Papiertücher, damit die Feuchtigkeit absorbiert werden kann und sie nicht teigig werden.

Generell sollten Sie Lebensmittel in einem flachen Behälter verteilen. Möglicherweise müssen Sie Lebensmittel zum Erhitzen von Zeit zu Zeit verrühren oder wenden.

Erhitzen-Tabelle

	Lebensmittel	Leistungsstufe	Garzeit
1 Portion	1 Teller	()	2 - 3 Minuten
1 - 2 Portion(en)	Hauptgericht mit Soße	()	7 - 9 Minuten
2 - 4 Portionen	Dicke Fleischscheiben wie Hamburger, In Scheiben geschnittene Hackfleischröllchen	()	3 - 5 Minuten
2 - 3 Portionen	Dünne Fleischscheiben wie Filetsteak	()	2 - 3 Minuten
2 - 3	Huhn, Stücke	()	3 - 4 Minuten
2 Portionen	Auflauf	()	9 - 12 Minuten
2 Portionen	Gemüse	()	3 - 4 Minuten
1 - 2	Mais	()	3 - 4 Minuten
2 - 3	Kekse	()	45 - 60 Sekunden
1	Ganzer Kuchen	()	3 - 7 Minuten
1 - 2 Stücke	Kuchen	()	1 - 2 Minuten
3 - 4	Würstchen	()	1 - 2 Minuten
4	Hotdog	()	1 - 2 Minuten

5 Reinigung und Pflege

- Ziehen Sie vor der Reinigung den Netzstecker.
- Verzichten Sie bei der Reinigung jeglicher Teile Ihres Mikrowellenofens auf aggressive Reiniger, Stahlwolle, raue Spültücher oder scheuernde Chemikalien, wie Sulfur oder Chlorid.
- Verwenden Sie zur Reinigung der Innenflächen der Ofentür einen nicht scheuernden, weichen Schwamm oder ein Tuch.

Außenflächen

- Zur Reinigung der Außenflächen des Ofens wischen Sie diese zunächst mit einem weichen, mit warmem Seifenwasser angefeuchteten Tuch ab. Wischen Sie sie dann mit einem weichen Tuch trocken.
- Achten Sie darauf, dass kein Wasser in die Belüftungsöffnungen gelangt; andernfalls können stromführende Teile im Inneren des Ofens beschädigt werden. Reinigen Sie das Bedienfeld Ihres Mikrowellenofens nur mit einem feuchten, weichen Tuch.
- Verwenden Sie keine Reinigungssprays, sondern ausschließlich milden Reiniger und Wasser. Andernfalls kann der Steuermechanismus beeinträchtigt werden.

Innenflächen

So reinigen Sie die Innenflächen des Ofens:

- Geben Sie zum Einweichen angetrockneter Flecken ein Glas Wasser in das Gerät und kochen Sie es 2 bis 3 Minuten lang.
- Reinigen Sie Innenflächen und Decke mit einem weichen, mit Seifenwasser angefeuchteten Tuch. Trocknen Sie die Flächen anschließend mit einem weichen Tuch.
- Gerüche im Ofen beseitigen Sie, indem Sie ein Gemisch aus Wasser und einigen Esslöffeln Zitronensaft ein paar Minuten lang im Ofen erhitzen.
- Reinigen Sie den Boden des Ofens, indem Sie Glasdreheller und Tellerhalterung entfernen. Reinigen Sie Glasdreheller und Tellerhalterung in Seifenwasser. Anschließend abspülen und abtrocknen.
- Installieren Sie vor Inbetriebnahme des Ofens Tellerhalterung und Glasdreheller sicher.

Transport:

- Netzstecker ziehen.
- Verpacken Sie den Glasteller so, dass er nicht bricht und sich nicht im Ofen bewegt. Transportieren Sie ihn bei Bedarf separat.
- Fixieren Sie die Fronttür mit Klebeband am Gehäuse.
- Vermeiden Sie Schläge gegen Frontglastür und Blende.
- Transportieren Sie das Produkt in normaler Position. Stellen Sie sie nicht seitlich oder auf der Rückwand auf.

Sehr geehrte Kundin, sehr geehrter Kunde,

als Käufer eines Haushaltskleingerätes der Marke Beko stehen Ihnen die gesetzlichen Gewährleistungsrechte (Nachbesserung und Nacherfüllung) aus dem Kaufvertrag zu. Die Gewährleistung erfolgt für die Fehlerfreiheit bei Geräteübergabe entsprechend dem jeweiligen Stand der Technik. Über die Gewährleistung hinaus räumt Ihnen der Hersteller eine Garantie ein, diese schränkt die gesetzliche Gewährleistung – die für 24 Monate ab dem Kaufdatum gilt - nicht ein. Garantiert wird die Mängelbeseitigung durch Reparatur oder Austausch nach Wahl des Herstellers.

Sollte eine Störung an Ihrem Gerät auftreten, wenden Sie sich bitte an Ihren Fachhändler bzw. den Verkäufer. Dieser wird vor Ort das Gerät prüfen und den Kundenservice durchführen. Auch soweit Ansprüche aus der Herstellergarantie bestehen, werden diese nur durch den Verkäufer abgewickelt.

Die Garantiezeit beträgt 24 Monate ab Kaufdatum.

Bedingungen:

1. Ein maschinell erstellter Original-Kaufbeleg liegt vor.
2. Das Gerät ist nur mit Original-Zubehör und Original-Ersatzteilen betrieben worden.
3. Die in der Gebrauchsanweisung erwähnten Wartungs- und Reinigungsarbeiten sind entsprechend ausgeführt worden.
4. Das Gerät wurde nicht geöffnet/zerlegt.
5. Bauteile, die einem gebrauchsbedingtem Verschleiß unterliegen, fallen nicht unter die Garantie
6. Ausgewechselte Teile werden Eigentum des Herstellers.
7. Ausgeschlossen von der Garantie sind die Mängel, die durch unsachgemäße Installation, z.B. Nichtbeachtung der VDE-Vorschriften; unsachgemäße Aufstellung, z.B. Nichtbeachtung der Einbau- oder Installationsvorschriften; äußere Einwirkung, z.B. Transportschäden, Beschädigung durch Stoß oder Schlag, Schäden durch Witte-rungseinflüsse, unsachgemäße Bedienung oder Beanspruchung, z.B. Nichtbeachtung der Gebrauchsanweisungen verursacht wurden.
8. Eine gewerbliche oder gleichzustellende Nutzung, z.B. in Hotels, Pensionen, Gaststät-ten, Arztpraxen oder Gemeinschaftsanlagen, gilt als eine nicht bestimmungsgemäße Benutzung, die die Garantie ausschließt.
9. Die Mängelbeseitigung verlängert die ursprüngliche Garantiezeit nicht.
10. Schadenersatzansprüche, auch hinsichtlich Folgeschäden, sind, soweit sie nicht auf Vorsatz oder grober Fahrlässigkeit beruhen, ausgeschlossen.
11. Der Anspruch auf Garantieleistung steht nur dem Erstkäufer zu und erlischt bei Wei-terverkauf des Produktes durch den Erstkunden.
12. Die Garantie gilt für neue Produkte und nicht für Produkte, die als Gebrauchtgeräte verkauft worden sind und nicht für B-Ware.
13. Die Garantie ist nicht übertragbar.

Diese Garantiezusage ist nur gültig innerhalb der Bundesrepublik Deutschland

Garantiebedingungen - Beko – Version Februar 2021

Avant toute chose, veuillez lire ce manuel d'utilisation !

Chère cliente, cher client,

Merci d'avoir choisi cet appareil Beko. Nous espérons que cet appareil, fabriqué dans des installations modernes et soumis à un processus de contrôle qualité rigoureux, vous offre les meilleures performances possible. C'est pourquoi nous vous recommandons, avant d'utiliser l'appareil, de lire attentivement et complètement ce manuel d'utilisation ainsi que tous les autres documents fournis et de les conserver soigneusement pour une utilisation future. Si vous cédez l'appareil à quelqu'un d'autre, remettez-lui également le manuel d'utilisation. Suivez les instructions en accordant une attention particulière à toutes les informations et les avertissements contenus dans le manuel d'utilisation.

Notez que ce manuel d'utilisation peut également s'appliquer à d'autres modèles. Les différences entre les modèles sont clairement décrites dans le manuel.

Signification des symboles

Les pictogrammes suivants sont repris tout au long de ce manuel :

	Informations importantes et conseils utiles sur l'utilisation de l'appareil.
--	--

	Avertissement sur les situations dangereuses concernant la sécurité des biens et des personnes.
--	---

	Avertissement en cas de contact avec une surface brûlante.
---	--



Cet appareil a été fabriqué dans des usines modernes respectueuses de l'environnement et sans causer des dommages à la nature.

Consignes de sécurité importantes à lire attentivement et à conserver pour référence ultérieure

1.1 Avertissements de sécurité

Cette section comprend les instructions de sécurité qui vous mettent à l'abri de tout risque d'incendie, de choc électrique, d'exposition à une fuite d'énergie micro-ondes, de toute blessure physique ou de tout dommage matériel. Le non-respect de ces instructions annule toute garantie.

- Les fours à micro-ondes Beko sont conformes aux normes de sécurité applicables ; par conséquent, en cas de dommage sur l'appareil ou le câble d'alimentation, celui-ci doit être réparé ou remplacé par le revendeur, le centre de service ou un service spécialisé et autorisé afin d'éviter tout danger. Lorsque les réparations sont mauvaises ou effectuées par un personnel non qualifié, elles peuvent être dangereuses et entraîner des risques pour l'utilisateur.

- Cet appareil est conçu pour être utilisé dans les maisons et les endroits similaires tels que :
 - les cuisines du personnel des boutiques, des bureaux et autres environnements professionnels ;
 - les maisons de campagne ;
 - les cuisines pour clients dans les hôtels et autres lieux d'habitation ; et
 - les chambres d'hôtes.
- Il n'a pas été conçu à des fins industrielles ou pour les laboratoires.
- N'essayez pas de démarrer le four lorsque sa porte est ouverte, sinon vous risquez d'être exposé à l'énergie nocive des micro-ondes. Les verrous de sécurité ne doivent pas être levés ou altérés.
- Le four sert à réchauffer les aliments et les boissons. Le séchage des aliments et des chiffons humides, et le chauffage des coussins, pantoufles et éponges chauffantes, et autres dispositifs pourraient causer des dommages corporels, ou un incendie.

1

Instructions importantes en matière de sécurité et d'environnement

- Ne placez aucun objet entre la face avant et la porte du four. Ne laissez pas la saleté ou les restes de produits de nettoyage s'accumuler sur les surfaces de fermeture.
- Tout travail de réparation impliquant le retrait du couvercle qui assure la protection contre l'exposition à l'énergie micro-ondes doit être effectué par des personnes/services autorisés. Toute autre approche est dangereuse.
- Votre appareil est destiné à la cuisson, au chauffage et à la décongélation des aliments à domicile. Il ne doit pas être utilisé à des fins commerciales.
- Votre four n'est pas conçu pour sécher un être vivant.
- N'utilisez pas votre appareil pour sécher les vêtements ou les torchons de cuisine.
- N'utilisez pas cet appareil à l'extérieur, dans les salles de bain, dans des environnements humides ou dans des endroits où il peut être mouillé.
- Aucune responsabilité ou garantie n'est assumée pour les dommages résultant d'une mauvaise utilisation ou d'une manipulation incorrecte de l'appareil.
- N'essayez jamais de démonter l'appareil. Aucune réclamation de garantie n'est acceptée pour les dommages causés par une mauvaise manipulation.
- Utilisez uniquement les pièces ou pièces d'origine recommandées par le fabricant.
- Ne laissez pas l'appareil sans surveillance lorsqu'il est utilisé.
- Utilisez toujours l'appareil sur une surface stable, plane, propre, sèche et antidérapante.
- L'appareil ne doit pas être utilisé avec une horloge externe ou un système de commande à distance séparé.
- Nettoyez toutes les pièces de l'appareil avant de l'utiliser pour la première fois. Veuillez consulter les détails donnés dans la section « Nettoyage et entretien ».
- N'utilisez l'appareil que pour l'usage auquel il est destiné, tel que décrit dans ce manuel.
- L'appareil devient brûlant lorsqu'il est utilisé. Faites attention à ne pas toucher les parties chaudes à l'intérieur du four.
- Ne faites pas fonctionner le four lorsqu'il est vide.

1

Instructions importantes en matière de sécurité et d'environnement

- La chaleur produite par les aliments peut être transmise aux ustensiles de cuisson et les faire chauffer. Vous aurez peut-être besoin de gants de cuisine pour tenir l'ustensile.
- Assurez-vous que les ustensiles sont adaptés à l'utilisation dans un four à micro-ondes.
- Ne placez pas le four sur des cuisinières ou d'autres appareils générant de la chaleur. Dans le cas contraire, il peut être endommagé, annulant ainsi la garantie.
- De la vapeur peut s'échapper lorsque vous ouvrez les couvercles ou le papier d'aluminium après la cuisson des aliments.
- L'appareil et ses surfaces accessibles peuvent être très chauds lorsque l'appareil fonctionne.
- La porte et le verre extérieurs peuvent être très chauds lorsque l'appareil fonctionne.
- Assurez-vous que votre alimentation électrique est conforme aux informations fournies sur la plaque signalétique de l'appareil.
- L'unique façon de déconnecter l'appareil de l'alimentation électrique est de retirer la fiche de la prise de courant.
- Utilisez l'appareil uniquement avec une prise mise à la terre.
- N'utilisez jamais l'appareil si le câble d'alimentation ou l'appareil lui-même est endommagé.
- N'utilisez pas cet appareil avec une rallonge.
- Ne touchez jamais l'appareil ou sa prise avec des mains humides.
- Placez l'appareil de manière à ce que la fiche soit toujours accessible.
- Évitez d'endommager le câble d'alimentation en ne pas le serrer, le plier ou le frotter sur des bords tranchants. Éloignez le câble d'alimentation de toute surface brûlante et des flammes.
- Assurez-vous qu'il n'y ait aucun danger de tension accidentelle sur le câble d'alimentation et que personne ne risque de trébucher sur le câble, lorsque l'appareil est en marche.
- Débranchez l'appareil avant chaque nettoyage et lorsque l'appareil n'est pas utilisé.
- Ne tirez pas le câble d'alimentation de l'appareil pour le débrancher de son alimentation électrique et n'enroulez jamais son câble d'alimentation autour de l'appareil.

1

Instructions importantes en matière de sécurité et d'environnement

- Ne plongez pas l'appareil, le câble d'alimentation ou la fiche dans de l'eau ou dans tout autre liquide. Ne le maintenez pas sous l'eau courante.
- Si vous chauffez les aliments dans un récipient en plastique ou en papier, gardez un œil sur le four pour éviter tout risque d'inflammation.
- Retirez les attaches et poignées métalliques des récipients/sacs en papier ou en plastique avant de la monter sur le four.
- Si vous remarquez de la fumée, débranchez l'appareil si cela peut se faire sans danger et maintenez la porte fermée pour étouffer les flammes.
- N'utilisez pas le four à micro-onde comme espace de rangement. Ne laissez pas des produits en papier, des ustensiles de cuisson ou des aliments dans la cavité du four lorsque vous ne l'utilisez pas.
- Le contenu des biberons et aliments pour bébé doit être remué ou agité et vérifiez la température avant de les consommer pour éviter tout risque de brûlure.
- Ce produit est un appareil ISM du groupe 2 et de classe B. Le groupe 2 comprend tous les appareils ISM (à usage industriel, scientifique et médical) dans lesquels une énergie à fréquence radio est produite de façon intentionnelle et/ou utilisée sous la forme de radiations électromagnétiques pour le traitement de matériau, ainsi que les appareils dont les pièces sont usinées par électroérosion.
- Les appareils de la classe B sont conçus pour être utilisés dans un environnement domestique et dans des établissements directement reliés à un réseau d'alimentation basse tension.
- N'utilisez pas des huiles de cuisine dans le four. L'huile chaude peut endommager les composants et les matériaux du four. Elle peut également provoquer des brûlures de la peau.
- Percez les aliments à la croûte épaisse comme les pommes de terre, les courgettes, les pommes et les châtaignes.
- Disposez l'appareil de sorte que la face arrière soit tournée vers le mur.

1

Instructions importantes en matière de sécurité et d'environnement

- Avant de déplacer l'appareil, veuillez sécuriser le plateau tournant pour éviter tout dommage.
- Ne chauffez pas les œufs en coquille et les œufs durs entiers dans les fours à micro-ondes, ils peuvent exploser même après que le four ait terminé de chauffer.
- Ne faites pas trop cuire les aliments, sinon vous risquez de provoquer un incendie.
- N'utilisez pas de nettoyeur à la vapeur pour nettoyer l'appareil.
- Des conditions de sécurité maximales sont requises lorsque l'appareil est utilisé près des enfants ou des personnes présentant des déficiences physiques, sensorielles ou mentales.

AVERTISSEMENT : Si la porte ou les joints de la porte sont endommagés, faites-les réparer par une personne qualifiée avant de continuer à utiliser le four.

AVERTISSEMENT : Il est dangereux pour toute personne non qualifiée d'effectuer les travaux d'entretien et de réparation nécessitant le démontage du couvercle servant à protéger contre l'énergie des ondes du four.

AVERTISSEMENT : Les liquides et autres aliments ne doivent pas être chauffés dans les récipients fermés, parce qu'ils peuvent exploser.

- Nettoyez le four régulièrement et enlevez tous les dépôts d'aliments dans le four.
- Vous devez laisser un espace de 20 cm au-dessus de la surface supérieure du four.
- Cet appareil peut être utilisé par des enfants âgés d'au moins 8 ans et par des personnes ayant des capacités physiques, sensorielles ou mentales réduites ou dénuées d'expérience ou de connaissance, s'ils (si elles) sont correctement surveillé(es) ou si des instructions relatives à l'utilisation de l'appareil en toute sécurité leur ont été données et si les risques encourus ont été appréhendés. Les enfants ne doivent pas jouer avec l'appareil. Le nettoyage et l'entretien par l'utilisateur ne doivent pas être effectués par des enfants sans surveillance
- **Risque de suffocation !** Gardez tous les matériaux d'emballage hors de portée des enfants.

1

Instructions importantes en matière de sécurité et d'environnement

- En raison de l'excès de chaleur qui se produit en modes gril et combiné, les enfants ne doivent être autorisés à utiliser ces modes que sous la surveillance d'un adulte.
- Tenez l'appareil et son câble d'alimentation hors de la portée des enfants de moins de 8 ans.
- Ne faites pas cuire les aliments directement sur le plateau en verre. Mettez les aliments dans/sur les ustensiles de cuisine appropriés avant de les placer dans le four.
- Les récipients métalliques pour les aliments et les boissons ne sont pas autorisés pendant la cuisson au micro-ondes. Sinon, cela pourrait produire une formation d'étincelles.
- Cet appareil n'est pas conçu pour être intégré. Ne le placez pas dans une armoire ou une boîte lorsqu'il est utilisé.

1.2 Conformité avec la directive DEEE et mise au rebut des déchets :

Ce produit est conforme à la directive DEEE (2012/19/UE) de l'Union européenne. Ce produit porte un symbole de classification pour la mise au rebut des équipements électriques et électroniques (DEEE).



Ce symbole indique que ce produit ne doit pas être jeté avec les déchets ménagers à la fin de sa vie utile. Les appareils usagés doivent être retournés au point de collecte officiel destiné au recyclage des appareils électriques et électroniques. Pour trouver ces systèmes de collecte, veuillez contacter les autorités locales ou le détaillant auprès duquel vous avez acheté le produit.

Chaque ménage joue un rôle important dans la récupération et le recyclage des appareils ménagers usagés. L'élimination appropriée des appareils usagés aide à prévenir les conséquences négatives potentielles pour l'environnement et la santé humaine.

1.3 Conformité avec la directive LdSD :

L'appareil que vous avez acheté est conforme à la directive LdSD (2011/65/UE) de l'Union européenne. Il ne comporte pas les matériels dangereux et interdits mentionnés dans la directive.

1.4 Information sur l'emballage



L'emballage du produit est composé de matériaux recyclables, conformément à notre réglementation nationale. Ne jetez pas les éléments d'emballage avec les déchets domestiques et autres déchets. Déposez-les dans un des points de collecte d'éléments d'emballage que vous indiquera l'autorité locale dont vous dépendez.

2 Spécifications techniques du produit

2.1 Aperçu

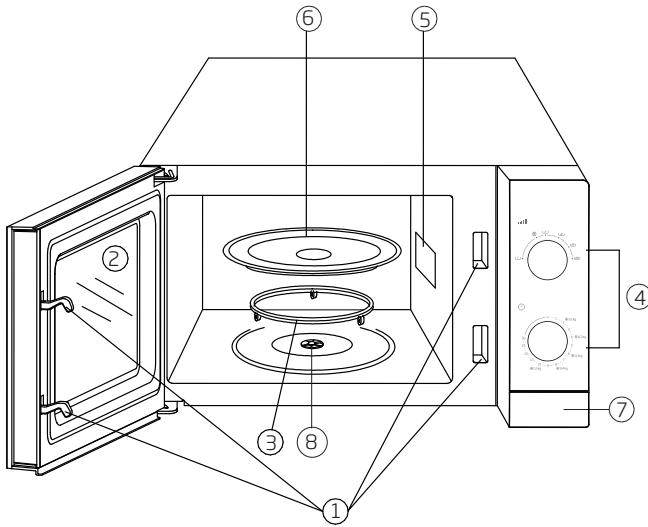

1. Système de verrouillage de porte
2. Vitre de porte avant
3. Support du plateau tournant
4. Panneau de commande
5. Manuel d'utilisation du four à micro-ondes
6. Plateau tournant en verre
7. Bouton d'ouverture de porte
8. Axe

	MOC20100W	MOC20100S	MOC20100B
Volume du four	20 L		
Poids	11 kg		
Tension d'alimentation	230-240V~50 Hz		
Sortie d'alimentation	700 W		
Puissance totale	1200 W		
Durée	0 à 30 minutes		
Dimensions extérieures (l*p*h)	452*312*262 mm		
Couleur	Blanc	Argent	Noir

Les inscriptions sur l'appareil ou les valeurs indiquées sur la documentation fournie avec cet appareil sont des valeurs obtenues dans des conditions de laboratoire conformément aux normes en vigueur. Ces valeurs peuvent varier selon l'utilisation de l'appareil et les conditions environnementales.

3 Description du produit

3.1 Panneau de commande

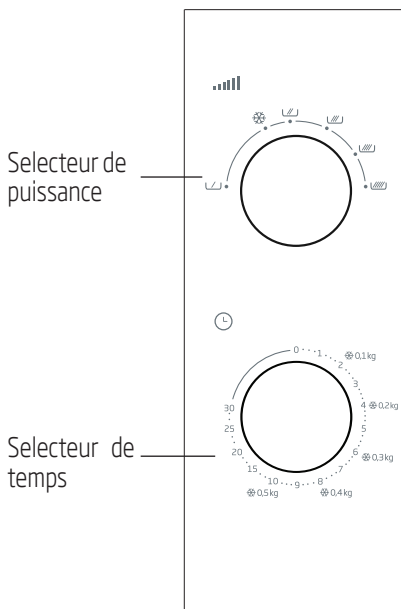

Niveau moyen - maximal 600 W	- Réchauffage de toutes sortes d'aliments - Cuisson de la viande et de la volaille - Cuisson de champignons - Cuisson d'aliments contenant du fromage ou des œufs
Niveau moyen 460 W	- Cuisson des gâteaux et pâtisseries - Cuisson d'œufs - Cuisson des soupes ou du riz
Niveau moyen - minimal 350 W	- Fonte du beurre et du chocolat
Dégivrage	- Décongélation de toutes sortes d'aliments
Niveau minimal 120 W	- Ramollissement du beurre et du fromage - Ramollissement de la crème glacée - Levée de la pâte à levure

3.2 Boutons de réglages

Le bouton de réglage sur la partie supérieure du panneau de commande vous permet d'accéder aux 6 différents niveaux de puissance.

Le tableau suivant contient quelques exemples de types de repas et de niveaux de puissance correspondant à la cuisson de ces repas au four à micro-ondes. Il permet aussi le réglage du temps de cuisson exprimé en minute.

Niveau de puissance	Utilisation
Niveau maximal 700 W	- Ébullition d'eau - Rôti de viande hachée - Cuisson de poulet/dinde, de poisson et de légumes - Cuisson d'émincé de viande

3.3 Accessoires

Plateau tournant

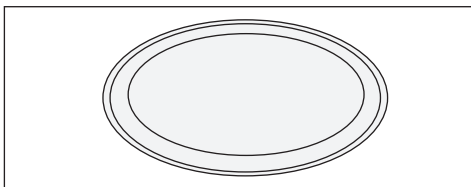

Utilisé pour tous les types de cuisson, le plateau de verre vous permet de recueillir tous les jus de repas et les morceaux d'aliments qui se déversent. Il empêche ainsi les repas de se répandre dans le four et de sécher. Le plateau en verre est lavable au lave-vaisselle.

- Placez le plateau en verre sur le support à roulettes

3 Description du produit

Support du plateau tournant

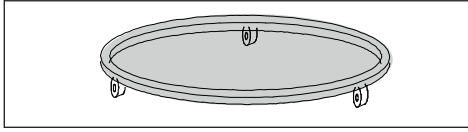

Assurez-vous que le support à roulettes soit placé en-dessous du plateau en verre. Ne placez aucun autre plateau en dehors du plateau en verre sur le support à roulettes. Lavez le support à roulettes avec de l'eau chaude et savonneuse au moins une fois par semaine.

Veillez à ce que le support à roulettes soit bien fixé dans son logement.

3.4 Récipients de cuisson aux micro-ondes

- Utilisez des récipients ronds pour la cuisson et non des récipients en ellipse ou rectangulaires. Dans le cas contraire, les aliments sur les bords seront plus exposés aux micro-ondes et les bords seront trop cuits.
- Les micro-ondes peuvent passer à travers des substances telles que le papier, le plastique, le verre et la céramique sans produire de la chaleur. Les récipients de cuisson faits à base de tels matériaux sont appropriés pour la cuisson dans certains cas.
- Vous pouvez utiliser la méthode suivante pour vérifier si le récipient dans lequel vous souhaitez placer vos aliments est adapté à la cuisson aux micro-ondes.
- Placez le récipient vide contenant un verre plein d'eau sur le plateau en verre au four à micro-ondes, sélectionnez le niveau de puissance maximal et activez-le pendant 60 secondes. Les récipients qui surchauffent après ce processus ne doivent pas être utilisés.

3.5 Récipients métalliques - papier aluminium

Les récipients métalliques éloignent les micro-ondes des aliments par réflexion. Par conséquent, veuillez ne pas les utiliser. Le papier aluminium en petits morceaux ou en bandes peut être utilisé pour couvrir les ailes ou les cuisses de la volaille, ou les parties qui restent exposées sur le bord du récipient telles que les fines extrémités des articulations. Les plateaux de cuisson d'une profondeur inférieure à 1,5 cm sur les bords peuvent également être utilisés ; cependant, dans de tels cas, il est recommandé d'utiliser du papier huilé ou du papier film étirable à la place du papier aluminium.

3.6 Récipients en verre

Évitez d'utiliser des récipients en verre et cristal très minces contenant du plomb.

3.7 Récipients en plastique - sacs plastiques

Évitez d'utiliser des récipients et couvercles en mélamine, ainsi que les sacs utilisés pour la congélation ou la conservation d'aliments.

3.8 Papier

Aucun type de papier n'est approprié pour une cuisson à longue durée dans des fours à micro-ondes. Cela provoquerait une inflammation du papier.

3.9 Récipients en bois ou en osier

Évitez d'utiliser les grands récipients en bois, car l'énergie des micro-ondes rend le bois sec et craquant.

4 Utilisation de votre appareil

4.1 Disposition des aliments

- Pour un résultat optimal, parsemez le plateau d'aliments. Ceci peut être réalisé de diverses manières afin d'obtenir de meilleurs résultats.
- Si vous souhaitez faire cuire plusieurs morceaux du même type d'aliment (tel que les pommes de terre avec la peau), placez-les en forme circulaire.
- Lorsque vous préparez des aliments de différentes formes et épaisseurs, placez les portions les plus petites et les moins épaisses au milieu du récipient. Ces aliments ainsi placés cuisent en dernier.
- Placez les aliments de forme irrégulière tels que le poisson de sorte à avoir la queue au milieu du récipient.
- Lorsque vous conservez des aliments dans le réfrigérateur ou lorsque vous les chauffez, placez les portions épaisses et lourdes vers l'extérieur et celles fines et légères vers l'intérieur.
- Disposez les fines tranches de viande les unes sur les autres.
- Les morceaux les plus épais tels que les saucissons et la viande hachée ne doivent pas être placés à proximité les uns des autres.
- Chauffez le bouillon et les sauces dans des récipients séparés. Optez plutôt pour des récipients étroits et longs que pour les larges et longs. Ne remplissez par le récipient à plus de 2/3 lorsque vous chauffez le bouillon, les sauces ou les soupes.
- Si vous devez faire cuire un poisson entier, réalisez des incisions dessus, pour que la peau n'éclate pas.
- Couvrez la tête et la queue du poisson avec un film en aluminium pour les empêcher de trop cuire.
- Si vous utilisez un film, un sac ou du papier huile, faites un trou ou laissez une petite ouverture pour permettre à la vapeur de s'échapper.

- Des aliments constitués de petits morceaux cuisent plus vite que ceux constitués de gros morceaux, tandis que les denrées de forme régulière cuisent plus vite que celles de forme irrégulière. Découpez les aliments en morceaux de forme régulière pour les faire cuire le mieux possible.

4.2 Petites suggestions

4.3 Dégivrage

- La durée du dégivrage peut varier en fonction de la forme du paquet. Les paquets rectangulaires peu profonds se dégivrent plus vite que les récipients creux.
- Séparez les morceaux à mesure qu'ils se dégivrent. Ceci permet que les autres morceaux se dégivrent plus facilement.
- Couvrez les portions d'aliments qui commencent à chauffer avec de petits morceaux de film. Vous pouvez maintenir le film en place à l'aide de cure-dents en bois.

4.4 Quantité des aliments

Plus la quantité de nourriture à cuire est importante, plus sa cuisson prend du temps. Une double quantité d'aliment à cuire nécessite également du temps en double.

4.5 Teneur en humidité

La durée de cuisson varie en fonction de la quantité de jus, le four à micro-ondes étant sensible à l'humidité. Des aliments contenant naturellement du jus (légumes, viande et volaille) cuisent plus vite et plus facilement. Il est conseillé d'ajouter de l'eau lorsque vous faites cuire des aliments secs tels que du riz ou des haricots dans le four à micro-ondes.

4 Utilisation de votre appareil

4.6 Condensation

L'humidité contenue dans les aliments peut parfois être à l'origine de la condensation dans le four pendant la cuisson. Ce qui est normal. En général, les aliments couverts produisent moins de condensation.

4.7 Aliments sucrés

Observez les suggestions relatives à la cuisson à micro-ondes lorsque vous faites cuire les aliments tels que du pudding ou du tarte, lesquels contiennent trop de sucre ou de beurre. Si vous dépassez la durée indiquée, ces aliments pourraient brûler et le four pourrait en être endommagé.

4.8 Réduction de la pression dans les aliments

Plusieurs aliments sont recouverts d'une enveloppe ou d'une opercule. Cette enveloppe ou opercule peut se rompre en raison de la pression qui s'accumule pendant la cuisson. Pour éviter cette rupture, percez l'enveloppe ou la coquille à l'aide d'une fourchette ou d'un couteau. Cette mesure s'applique également pour la cuisson des pommes de terre, du poulet, du foie, des saucissons ou certains fruits.

4.9 Mélanger et retourner les aliments pendant la cuisson

Il est important de mélanger et de retourner les aliments, pour une cuisson régulière de toutes les parties.

4.10 Durées de cuisson différentes

Commencez toujours par essayer le plus bref temps de cuisson et vérifiez si les aliments sont cuits ou pas. Les durées de cuisson indiquées dans ce manuel d'utilisation sont des valeurs approximatives. Les durées de cuisson respectives peuvent varier en fonction de la taille et de la forme des aliments et du récipient.

4.11 Temps de repos

Laissez toujours reposer les aliments pendant un certain temps après les avoir retirés du four. Laisser les aliments au repos quelque temps après le dégivrage, la cuisson et le réchauffage donne toujours de meilleurs résultats. En effet, la chaleur des aliments s'échappe mieux. Dans les fours à micro-ondes, les aliments continuent à cuire quelque temps encore même après l'arrêt du four. La cuisson se poursuit non pas grâce au four à micro-ondes lui-même, mais à cause de l'énergie contenue dans les aliments. Le temps de repos varie en fonction des aliments. Dans certains cas, ce temps peut équivaloir à celui qu'il faut pour les transférer du four pour les servir dans un plat. Ce temps peut aller jusqu'à 10 minutes pour de grosses portions d'aliments.















4.12 Utilisation du four

1. Branchez toujours le four sur une prise électrique équipée d'une mise à la terre.
2. Ouvrez la porte avant.
3. Placez les aliments ou le plateau d'aliments sur le plateau tournant du four.
4. Tournez le bouton de réglage de la durée de cuisson dans le sens horaire pour définir la durée souhaitée. Dépassez d'abord un petit peu la durée de cuisson désirée afin de définir correctement la durée. Repassez ensuite à la durée souhaitée.
5. Fermez bien la porte avant. La lampe du four s'allume et celui-ci se met en marche. Le four ne se met en marche que lorsque la porte est bien fermée.
6. Ouvrir la porte de temps en temps pour mélanger ou retourner les aliments peut perturber la cuisson. La cuisson et le réglage de la durée s'arrêtent lorsque vous ouvrez la porte avant et reprennent lorsque vous la refermez.
7. Vous pouvez arrêter le four en ouvrant la porte avant durant la cuisson. N'oubliez pas de régler la durée de cuisson à la position (0) si vous ne souhaitez pas poursuivre la cuisson.
8. L'alarme est activée à la fin du réglage de la durée de cuisson. La lampe du four s'éteint et la cuisson s'arrête automatiquement.

4 Utilisation de votre appareil

4.13 Tableau de cuisson













En raison de la fonction micro-ondes du four, laissez les aliments cuits reposer quelque temps après la cuisson. La durée de repos peut être comprise entre 5 et 10 minutes pour les viandes et entre 2 et 3 minutes pour les légumes.

Aliments	Niveau de puissance	Durée de cuisson
Viandes		
Viande de bœuf émincée	()	3 à 5 minutes pour environ 500 g
Boulettes de viande	()	9 à 12 minutes pour environ 500 g
Hamburger	()	4 à 5 minutes pour environ 500 g
Steaks (3 tranches de 0,5 cm d'épaisseur)	()	1,5 à 2,5 minutes
Jarret ou épaule d'agneau rôti	() - ()	8 à 10 minutes pour environ 500 g
Veau, rôti	() - ()	9 à 10 minutes pour environ 500 g
Cubes d'agneau/de veau (3 à 4 morceaux)	()	environ 6 à 8 minutes
Volaille		
Morceaux de poulet (1 poitrine)	()	2 à 3,5 minutes
Morceaux de poulet (1 pilon)	()	1,5 à 2,5 minutes
Poulet entier	()	9 à 10 minutes pour environ 500 g
Casserole (pour 1 personne)	()	1,5 à 3,5 minutes
Poitrine de dinde	()	8-9 minutes pour environ 500 g
Poissons et fruits de mer		
Filet/découpé (170 à 230 g)	()	1,5 à 2,5 minutes
Poisson entier	()	7-9 minutes pour environ 500 g

- Les durées de cuisson indiquées sur le tableau sont fournies à titre purement informatif. Vous pouvez augmenter ou diminuer la durée de cuisson selon votre goût.
- Les valeurs présentées dans le tableau ont été obtenues en laboratoire. Vous pouvez découvrir de nouvelles saveurs et de nouvelles habitudes de cuisson en modifiant les durées de cuisson.

4 Utilisation de votre appareil

Tableau de cuisson

Aliments	Niveau de puissance	Durée de cuisson
Œuf et fromage		
Œuf au plat	()	1 à 2 minutes par œuf
Œufs brouillés	()	45 à 90 secondes pour faire fondre le beurre, ensuite 1 à 2 minutes par œuf
Dessert avec œuf (crème caramel) 20 x 20 cm	()	15 à 19 minutes
Légumes		
Légumes (1 personne)	()	1,5 à 3 minutes
Haricots verts	()	8 à 12 minutes pour environ 500 g
Chou (finement haché)	()	6-8 minutes pour environ 500 g
Carotte (finement hachée)	()	3-6 minutes pour environ 200 g
Mais (frais en grains (2 épis))	()	5 à 9 minutes
Champignon (finement haché)	()	2-3 minutes pour environ 230 g
Pommes de terre (4 morceaux de 170 à 230 g chacun)	()	10 à 15 minutes
Épinard (frais, feuilles)	()	5-8 minutes pour environ 500 g
Grains		
1/2 flocon d'avoine à cuisson rapide (eau : 1 tasse)	()	1 à 2 minutes
1/2 flocon d'avoine à cuisson de longue durée (eau : 1 tasse)	()	2 à 4 minutes
1/2 purée de maïs (eau : 2 tasses)	()	2 à 3 minutes
Gâteaux		
Gâteau aux carottes	()	9 à 12 minutes
Gâteau entier ou au chocolat (dans un moule rond)	()	5 à 6 minutes
Gâteau rond	()	5 à 5,5 minutes
Petit gâteau dans un moule	()	2 à 2,5 minutes
Cookies (récipient à quatre trous)	()	3 à 6 minutes
Soupe/boisson		
Pour 1 personne	()	2 à 3 minutes

4 Utilisation de votre appareil

4.14 Décongélation

L'un des principaux avantages du four à micro-ondes est la décongélation rapide des aliments. Retirez tout d'abord les fils métalliques des emballages d'aliments surgelés et remplacez-les par des fils ou du caoutchouc. Ouvrez l'emballage fait de matériaux tels que le carton avant de les placer dans le four. Coupez ou percez les sacs/emballages en plastique. Si les aliments sont emballés dans un film, retirez le film et placez-les dans un récipient adapté. (Si les aliments congelés sont recouverts d'une enveloppe, retirez-la) Pliez le sac plastique pour assurer une décongélation plus homogène. (Lorsque vous décongelez de gros morceaux de viande, n'oubliez pas de couvrir les parties fines de la volaille à l'effet de ralentir le chauffage. Sinon, les parties extérieures sécheront ou commenceront à cuire.)

Assurez-vous de toujours garder le temps de dégivrage court. Si de l'intérieur les aliments sont toujours froids, replacez-les au four à micro-ondes pour les dégivrer davantage. Il convient également de prévoir une certaine durée pour conditionnement lors de la décongélation, car cette dernière continue pendant le conditionnement.

La durée du temps de dégivrage dépend du degré de congélation des aliments. Si possible, tournez ou séparez les parties congelées au cours de la décongélation ou du conditionnement.

Le tableau de dégivrage contient des valeurs approximatives qui pourront vous aider.

Tableau de dégivrage

Veillez lire les informations relatives au dégivrage.

Aliments	Temps recommandé	Kg
Saucisson	5 à 6 minutes	500 g
Viande hachée	8 à 10 minutes	500 g
Rognon	8 à 12 minutes	1 kg
Foie	6 à 7 minutes	500 g
Côtelettes d'agneau	15 à 20 minutes	1,5-2 kg
Ronde de bœuf	20 à 25 minutes	1,5-2 kg
Morceaux de viande	7 à 8 minutes	500 g
Filet de bœuf	10 à 12 minutes	1 kg
Escalope de veau	9 à 10 minutes	500 g
Viande hachée (veau)	4 à 5 minutes	500 g
Steak de veau	6 à 8 minutes	500 g
Gigot ou épaule d'agneau rôti	28 à 30 minutes	2-2,3 kg
Poulet entier	26 à 30 minutes	1,2-1,5 kg
Morceaux de poulet	14 à 17 minutes	1,2-1,5 kg
Poitrine de poulet (avec os)	10 à 14 minutes	1-1,5 kg
Morceaux de poulet (pilon)	9 à 10 minutes	500 g
Morceaux de poulet (aile)	8 à 12 minutes	700 g
Morceaux de poitrine de dinde	14 à 16 minutes	1-1,5 kg
Poitrine de dinde (avec os)	18 à 22 minutes	2-2,5 kg

4 Utilisation de votre appareil













4.15 Chauffage

Vous pouvez réchauffer les restes d'aliments ou les aliments cuits rapidement et efficacement sans qu'ils ne perdent leur fraîcheur et leur saveur.

Au cours du chauffage, couvrez les aliments avec un couvercle ou un film plastique pour micro-ondes afin de leur permettre de conserver leur humidité. Couvrir les aliments permet de conserver la chaleur et d'accélérer le processus de chauffage. Cela permet aussi d'éviter les éclaboussures.

Emballer les sandwiches et les cookies dans des serviettes en papier pour absorber l'humidité et éviter qu'ils ne deviennent pâteux. De manière générale, mettez les aliments dans un récipient peu profond. Il sera nécessaire de remuer et de tourner les aliments de temps en temps.

Plateau de chauffage

	Aliments	Niveau de puissance	Durée de cuisson
1 portion	1 plaque	()	2 à 3 minutes
1 à 2 portions	Plat principal avec sauce	()	7 à 9 minutes
2 à 4 portions	Tranches de viande épaisses tels que le hamburger, les boulettes de viande	()	3 à 5 minutes
2 à 3 portions	Tranches de viande fines telles que le filet de veau	()	2 à 3 minutes
2 à 3	Morceaux de poulet	()	3 à 4 minutes
2 portions	Casserole	()	9 à 12 minutes
2 portions	Légumes	()	3 à 4 minutes
1 à 2	Maïs	()	3 à 4 minutes
2 à 3	Cookies	()	45 à 60 secondes
1	Tarte entière	()	3 à 7 minutes
1 à 2 tranches	Tarte	()	1 à 2 minutes
3 à 4	Saucisson	()	1 à 2 minutes
4	Hot dog	()	1 à 2 minutes

5 Nettoyage et entretien

- Débranchez l'appareil avant de le nettoyer.
- Évitez d'utiliser des produits abrasifs, des tampons métalliques, des chiffons rêches ou des produits chimiques abrasifs tels que le sulfure ou le chlorure pour nettoyer les pièces de votre four à micro-ondes.
- Lors du nettoyage des surfaces internes de la porte du four, utilisez une éponge douce ou un chiffon non-abrasifs.

5.1 Surfaces externes

- Pour nettoyer les surfaces externes de votre four, essuyez-les d'abord avec un chiffon doux imbibé d'eau chaude savonneuse. Essuyez-les et séchez-les ensuite à l'aide d'un chiffon doux.
- Évitez toute pénétration d'eau à partir des orifices d'aération, pour prévenir tout dommage des pièces fonctionnelles à l'intérieur du four. Nettoyez le panneau de commande de votre four à micro-ondes uniquement à l'aide d'un chiffon humide et doux.
- Évitez d'utiliser des pulvérisateurs de nettoyage ou une quantité superflue d'eau et de savon. Ils peuvent causer des dommages au mécanisme de contrôle.

5.2 Surfaces internes

Pour nettoyer les surfaces internes de votre four :

- Si vous voulez ramollir les taches résistantes, prenez un verre d'eau et faites-la bouillir pendant 2 à 3 minutes.
- Nettoyez les surfaces internes et le plafond en vous servant d'un chiffon doux et imbibé d'eau savonneuse. Séchez-les ensuite à l'aide d'un chiffon doux.
- Afin d'éliminer les odeurs dans votre four, faites bouillir un mélange d'eau et de quelques cuillères à soupe de jus de citron pendant quelques minutes et placez ce mélange dans le four.
- Pour nettoyer la surface interne du socle, retirez le plateau en verre coulissant et le support de rouleau. Lavez le plateau en verre coulissant et le support de rouleau dans de l'eau savonneuse. Rincez-les et séchez-les ensuite.
- Avant d'allumer le four, fixez bien le support de rouleau et le plateau en verre.

5.3 Transport

- Débranchez l'appareil.
- Mettez le plateau de verre de manière à éviter qu'il ne se brise ou qu'il ne se déplace vers l'intérieur du four. Transportez-le séparément le cas échéant.
- Fixez la porte avant au corps de l'appareil.
- Évitez les chocs contre la vitre avant, la porte et le panneau.
- Transportez l'appareil dans une position normale. Évitez de le pencher vers l'avant ou vers l'arrière.

Si prega di leggere questo manuale prima dell'uso!

Gentile e stimato Cliente,

grazie per aver scelto questo apparecchio Beko. Ci auguriamo che riesca ad ottenere i risultati migliori da questo prodotto, realizzato con tecnologia all'avanguardia e di alta qualità. Pertanto, prima di utilizzare il prodotto, La preghiamo di leggere con attenzione e per intero il presente manuale e ogni altro documento allegato, conservandoli come riferimento per impieghi futuri. Nel caso cedesse il prodotto ad altre persone, consegni loro anche queste istruzioni. Segua tutte le avvertenze e le informazioni riportate nel manuale utente.

Consideri che questo manuale utente può risultare valido anche per altri modelli. Il contenuto ne descrive chiaramente le eventuali differenze.

Significato dei simboli

I seguenti simboli sono utilizzati in diverse sezioni del presente manuale utente:



Informazioni importanti e suggerimenti utili sull'utilizzo.



Avvertenze di situazioni pericolose relative alla sicurezza della vita e della proprietà.



Avvertenza di superfici calde.



Questo prodotto è stato prodotto in moderni impianti rispettosi dell'ambiente, senza causare danni alla natura.

Importanti istruzioni di sicurezza **Leggere attentamente e conservare per riferimenti futuri**

1.1 Istruzioni di sicurezza

Questa sezione contiene istruzioni di sicurezza che aiutano a proteggere da rischi di incendio, scosse elettriche, esposizione a perdite di energia a microonde, lesioni personali o danni alle cose. Il mancato rispetto di queste istruzioni invaliderà qualsiasi garanzia.

- I prodotti Beko sono conformi agli standard di sicurezza applicabili; quindi - in caso di danni al dispositivo o al cavo di alimentazione - la riparazione o la sostituzione dovrebbero essere a cura del rivenditore, del centro assistenza o di un servizio specializzato e autorizzato al fine di evitare di incorrere in eventuali pericoli. Lavori di riparazione svolti male o da persone non qualificate possono rivelarsi pericolosi e rischiosi per l'utente.
- L'apparecchiatura è destinata all'uso domestico e applicazioni simili, tra cui:

- Cucine per il personale in negozi, uffici e altri ambienti di lavoro;
 - Fattorie
 - Clienti in hotel e altri ambienti di tipo residenziale;
 - Ambienti tipo bed and breakfast.
- Non è stato pensato per uso industriale o di laboratorio.
 - Non tentare di avviare il forno quando il suo sportello è aperto, altrimenti si potrebbe essere esposti all'energia nociva delle microonde. Le serrature di sicurezza non devono essere disabilitate o manomesse.
 - Il forno a microonde è destinato a riscaldare cibi e bevande. L'asciugatura di cibo o indumenti e il riscaldamento di cuscini riscaldanti, pantofole, spugne, panni umidi e simili potrebbe comportare il rischio di lesioni, combustione e incendi.
 - Non mettere alcun oggetto tra il lato anteriore e lo sportello del forno. Non lasciare accumulare sporco o residui di detergente sulle superfici di chiusura.

Istruzioni importanti sulla sicurezza e l'ambiente

- Qualsiasi lavoro di manutenzione che comporti la rimozione del coperchio che fornisce la protezione contro l'esposizione alle microonde deve essere eseguito da persone/centri assistenza autorizzati. Qualsiasi altro approccio è pericoloso.
- Il prodotto è utilizzabile per cucinare, riscaldare e scongelare il cibo in ambiente domestico. Non deve essere utilizzato per scopi commerciali.
- Il forno non è progettato per asciugare materia vivente.
- Non utilizzare l'apparecchio per asciugare vestiti o asciugamani da cucina.
- Non usare questo apparecchio all'aperto, nei bagni, in ambienti umidi o in luoghi dove potrebbe bagnarsi.
- Non ci assumiamo alcuna responsabilità né risponderemo ad alcuna richiesta di garanzia per danni derivanti da un uso improprio o scorretto dell'apparecchio.
- Non tentare di smontare l'apparecchio. Non si accettano richieste di garanzia per danni derivanti da uso improprio.
- Servirsi unicamente di ricambi originali o consigliati dal produttore.
- Non lasciare l'apparecchio in funzione se non è sorvegliato.
- Utilizzare sempre l'apparecchio su una superficie stabile, piana, pulita, asciutta e non scivolosa.
- Questo apparecchio non è progettato per funzionare con un timer esterno o con un sistema di comando a distanza.
- Prima di usare l'apparecchio per la prima volta, pulire tutte le parti. Vedere altri dettagli nella sezione "Pulizia e Manutenzione".
- Servirsi dell'apparecchio unicamente per lo scopo per cui è stato previsto, secondo quanto descritto nel presente manuale.
- L'apparecchio diventa molto caldo quando in funzione. Fare attenzione a non toccare le parti calde all'interno del forno.
- Non far funzionare il forno se vuoto.
- L'utensile da cucina potrebbe diventare caldo a causa del calore trasferito dal cibo riscaldato all'utensile stesso. Si potrebbe aver bisogno di guanti da forno per tenere l'utensile.
- Per assicurarsi che siano adatti all'uso nei forni a microonde, gli utensili dovranno essere controllati.

Istruzioni importanti sulla sicurezza e l'ambiente

- Non posizionare il forno su stufe o altri apparecchi che generano calore. In caso contrario, potrebbe danneggiarsi e ciò invaliderà la garanzia.
- Mentre si aprono i coperchi o la pellicola dopo la cottura del cibo potrebbe uscire del vapore.
- L'apparecchio e le sue superfici accessibili potrebbero essere molto caldi quando l'apparecchio è in uso.
- Lo sportello e il vetro esterno potrebbero essere molto caldi quando l'apparecchio è in uso.
- Assicurarsi che l'alimentazione di rete sia conforme alle indicazioni riportate sulla targhetta dell'apparecchio.
- L'unico modo per scollegare l'apparecchio dall'alimentazione è rimuovere la spina dalla presa di corrente.
- Servirsi dell'apparecchio unicamente solo con una presa dotata di messa a terra.
- Non utilizzare l'apparecchio se il cavo di alimentazione o l'apparecchio stesso sono danneggiati.
- Non usare l'apparecchio con una prolunga.
- Non toccare mai l'apparecchio o la sua spina con mani umide o bagnate.
- Posizionare l'apparecchio in modo che la spina sia sempre accessibile.
- Evitare di danneggiare il cavo di alimentazione non schiacciandolo, piegandolo o strofinandolo su spigoli vivi. Tenere il cavo di alimentazione lontano da superfici calde e da fiamme libere.
- Assicurarsi che non ci sia pericolo che il cavo di alimentazione possa essere tirato accidentalmente o che qualcuno possa inciampare quando l'apparecchio è in uso.
- Scollegare l'apparecchio prima di ogni pulizia e quando non è in uso.
- Non tirare il cavo di alimentazione dell'apparecchio per scollegarlo dalla sua alimentazione e non avvolgere mai il cavo di alimentazione intorno all'apparecchio.
- Non immergere l'apparecchio, il cavo di alimentazione o la spina in acqua o altri liquidi. Non tenerlo sotto l'acqua corrente.
- Quando si scalda il cibo in contenitori di plastica o carta, controllare sempre il forno in quanto sussiste la possibilità di combustione.

Istruzioni importanti sulla sicurezza e l'ambiente

- Prima di mettere i sacchetti nel forno, rimuovere i lacci metallici e/o i manici di metallo dei sacchetti di carta o di plastica.
 - Se si osserva del fumo, spegnere l'apparecchio o disinserire la spina del cavo di alimentazione e tenere lo sportello chiuso per soffocare le eventuali fiamme.
 - Non usare il forno a microonde come spazio di conservazione. Non lasciare oggetti di carta, materiale di cottura o cibo all'interno del forno quando non utilizzato.
 - Per evitare scottature, agitare o scuotere il contenuto dei biberon e dei vasetti di alimenti per bambini e controllarne la temperatura prima del consumo.
 - Questo apparecchio è un dispositivo ISM di gruppo 2, classe B. Il gruppo 2 contiene tutte le apparecchiature ISM (Industrial, Scientific and Medical) in cui l'energia a radiofrequenza è intenzionalmente generata e/o utilizzata sotto forma di radiazione elettromagnetica per il trattamento di materiale, e le apparecchiature di erosione delle scintille.
 - Le apparecchiature di classe B sono adatte all'uso in stabilimenti domestici e stabilimenti direttamente collegati a una rete di alimentazione a bassa tensione.
 - Non usare olio da cottura nel forno. L'olio caldo potrebbe danneggiare i componenti e i materiali del forno, e potrebbe anche causare ustioni alla pelle.
 - Praticare un taglio sugli alimenti con crosta spessa come le patate, le zucchine, le mele e le castagne.
 - L'apparecchio deve essere posizionato in modo che il lato posteriore sia rivolto verso il muro.
 - Prima di spostare l'apparecchio, fissare il piatto girevole per evitare danni.
 - Le uova alla coque e quelle sode non devono essere riscaldate nel microonde in quanto potrebbero esplodere, anche al termine del tempo di riscaldamento.
- AVVERTENZA:** Se la sportello o le guarnizioni della sportello sono danneggiate, il forno non deve essere messo in funzione finché non sia stato riparato da un tecnico autorizzato.

AVVERTENZA: È pericoloso eseguire qualsiasi operazione di manutenzione o riparazione che riguardi la rimozione di un coperchio che evita l'esposizione all'energia delle microonde a meno che non venga eseguita da personale competente.

AVVERTENZA: Non si devono riscaldare liquidi o altri alimenti in contenitori sigillati perché potrebbero esplodere.

- Il forno deve essere pulito regolarmente ed ogni deposito di cibo deve essere rimosso.
- Ci dovrebbero essere almeno 20 cm di spazio libero sopra la superficie superiore del forno.
- Non cuocere troppo i cibi, altrimenti si potrebbe causare un incendio.
- Non usare prodotti chimici e pulitori a vapore per pulire l'apparecchio.
- Si consiglia estrema cautela nell'uso in prossimità di bambini e di persone limitate nelle loro capacità fisiche, sensoriali o mentali.
- Questo apparecchio può essere utilizzato da bambini di età pari o superiore a 8 anni e da persone con capacità fisiche, sensoriali o mentali limitate o che non hanno conoscenze ed esperienza, purché siano sorvegliati nell'uso sicuro del prodotto o siano istruiti di conseguenza o comprendano i rischi dell'uso del prodotto. I bambini non devono giocare con l'apparecchio. Gli interventi di pulizia e manutenzione non vanno eseguiti dai bambini a meno che non siano controllati da una persona adulta.
- **Pericolo di soffocamento!** Tenere tutti i materiali di imballaggio lontano dalla portata dei bambini.
- A causa del calore eccessivo che si genera nelle modalità grill e combinata, i bambini dovrebbero essere autorizzati a utilizzare queste modalità solo sotto la supervisione di un adulto.
- Conservare il prodotto e il suo cavo di alimentazione in modo che siano inaccessibili ai bambini di età inferiore agli 8 anni.
- Non cucinare il cibo direttamente sul vassoio di vetro. Posizionare gli alimenti in/su utensili da cucina appropriati prima di metterli in forno.

Istruzioni importanti sulla sicurezza e l'ambiente

- Durante la cottura a microonde i contenitori metallici per alimenti e bevande non sono ammessi. In caso contrario, potrebbero verificarsi delle scintille.
- Questo prodotto non è progettato per essere incassato. Non mettere il prodotto in un armadio o in una scatola mentre è in uso.

1.2 Conformità alla direttiva WEEE e allo smaltimento dei rifiuti:

Questo apparecchio è conforme alla Direttiva UE WEEE (2012/19/EU). Questo apparecchio riporta il simbolo di classificazione per i rifiuti delle apparecchiature elettriche ed elettroniche (WEEE).

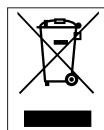

Questo simbolo indica che questo prodotto non deve essere smaltito con altri rifiuti domestici al termine della sua vita utile. Il dispositivo usato deve essere portato a un punto di raccolta ufficiale per il riciclaggio di dispositivi elettrici ed elettronici.

Per individuare questi punti di raccolta, contattare le proprie autorità locali oppure il rivenditore presso cui è stato acquistato il prodotto. Ciascuna famiglia ha un ruolo importante nel recupero e riciclaggio di vecchi apparecchi. Lo smaltimento appropriato degli apparecchi usati aiuta a prevenire potenziali conseguenze negative per l'ambiente e la salute umana.

1.3 Conformità alla Direttiva RoHS:

L'apparecchio acquistato è conforme alla Direttiva UE RoHS (2011/65/EU). Non contiene materiali pericolosi o proibiti specificati nella Direttiva.

1.4 Informazioni di imballaggio



L'imballaggio del prodotto è fatto di materiali riciclabili in conformità con la normativa nazionale. Non smaltire i materiali di imballaggio con i rifiuti domestici o altri rifiuti. Portarli ai punti di raccolta per materiali di imballaggio previsti dalle autorità locali.

2 Specifiche tecniche del prodotto

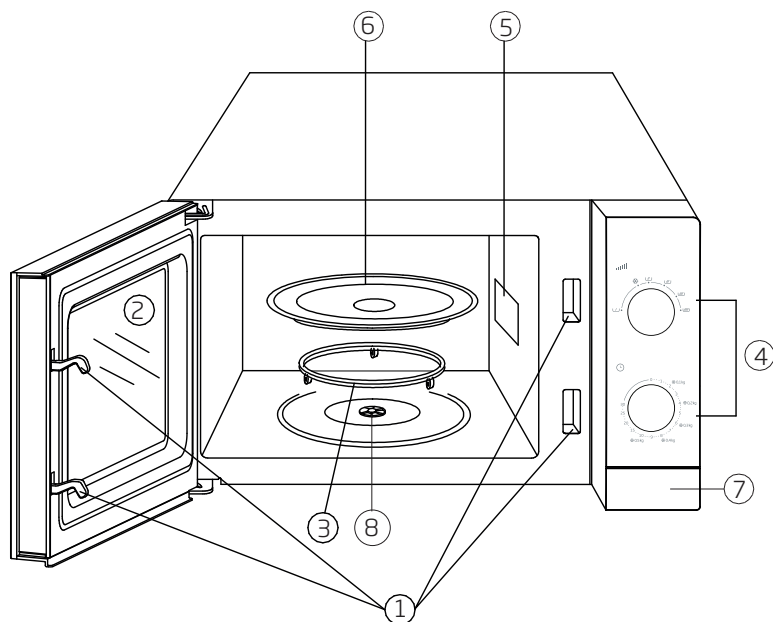

1. Sistema di blocco sportello
2. Vetro sportello anteriore
3. Supporto rullo
4. Pannello di controllo
5. Guida microonde
6. Vassoio di vetro rullo
7. Pulsante sportello aperto
8. Asta

	MOC20100W	MOC20100S	MOC20100B
Volume del forno	20 L		
Peso	11 kg		
Tensione di alimentazione	230-240V~50 Hz		
Potenza in uscita	700 W		
Potenza totale	1200 W		
Tempo	0-30 minuti		
Dimensioni esterne (l*p*a)	452*312*262 mm		
Colore	Bianco	Argento	Nero

I contrassegni sull'apparecchio o i valori dichiarati in altri documenti in dotazione con il prodotto sono valori ottenuti in condizioni di laboratorio secondo gli standard pertinenti. Questi valori possono variare secondo l'utilizzo dell'apparecchio e le condizioni ambientali.

3 Descrizione dell'elettrodomestico

Pannello di controllo

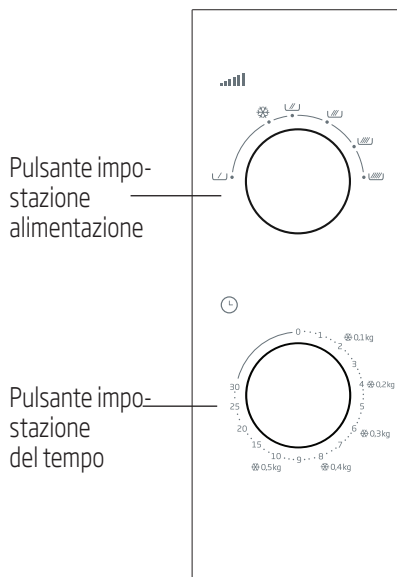

Impostazione alimentazione

Il pulsante di impostazione della sezione superiore del pannello di controllo consente di utilizzare uno dei

6 diversi livelli di alimentazione.

La tabella che segue contiene alcuni pasti campione e i livelli di alimentazione corrispondenti per cucinarli nel forno a microonde.

Livello di potenza	Uso
Alto 700 W	<ul style="list-style-type: none">- Far bollire l'acqua- Arrostire la carne tritata- Cucinare pollo/tacchino, pesce e verdure- Cucinare la carne tagliata a fette sottili
Medio-Alto 600 W	<ul style="list-style-type: none">- Riscaldare tutti i tipi di alimenti- Cucinare carne e pollame- Cucinare i funghi- Cucinare gli alimenti che contengono formaggio o uova
Medio 460 W	<ul style="list-style-type: none">- Cucinare torte e dolci- Cucinare le uova- Cucinare zuppa o riso
Medio-Basso 350 W	<ul style="list-style-type: none">- Sciogliere burro e cioccolato
Scongelare	<ul style="list-style-type: none">- Scongelare tutti i tipi di alimenti congelati
Basso 120 W	<ul style="list-style-type: none">- Ammorbidire burro e formaggio- Ammorbidire il gelato- Fermentazione dell'impasto lievitato

3 Descrizione dell'elettrodomestico

Accessori

Vassoio di vetro ruolo

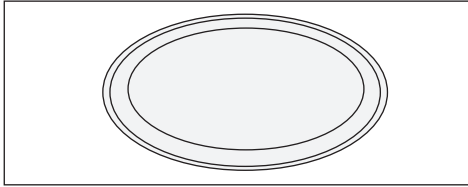

Usare il vassoio di vetro in tutti i tipi di cottura. Il vassoio di vetro raccoglie tutti i succhi della carne e i pezzi di alimenti che cadono. Altrimenti i residui schizzano nel forno e si seccano. Il vassoio di vetro può essere lavato in lavastoviglie.

- Mettere il vassoio di vetro sul supporto del ruolo.

Supporto ruolo

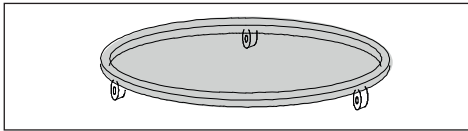

Il supporto del ruolo deve essere posizionato al di sotto del vassoio di vetro. Non mettere altri vassoi tranne quello di vetro sul supporto del ruolo. Lavare il supporto del ruolo con acqua calda e saponata almeno una volta a settimana.

Il supporto del ruolo deve essere fissato in modo sicuro in sede.

Contenitori per la cottura a microonde

- Usare contenitori rotondi per cucinare invece di contenitori ellittici o rettangolari. Altrimenti gli alimenti che restano sui bordi saranno colpiti di più dalle microonde e i bordi saranno troppo cotti.
- Le microonde possono passare attraverso sostanze come carta, plastica, vetro e ceramica senza produrre calore. I contenitori per la cottura di tali materiali possono essere idonei all'uso per alcuni casi.

- Si può usare il metodo che segue per controllare se il contenitore in cui si mettono gli alimenti è idoneo alla cottura a microonde.
- Mettere il contenitore vuoto con un bicchiere pieno di acqua sullo stesso sul vassoio di vetro nel forno a microonde e selezionare e azionare il livello massimo di alimentazione per 60 secondi. I contenitori che si surriscaldano dopo questo processo non devono essere usati.

Contenitori di metallo - alluminio

I contenitori di metallo riflettono le microonde lontano dagli alimenti. Pertanto non utilizzarli. Fogli di alluminio in piccoli pezzi o strisce possono essere utilizzati per coprire ali o cosce o quelle parti che restano al bordo, come punte sottili nel pollame. I vassoi piatti con una profondità di meno di 1,5 cm sui bordi possono essere usati; in tali casi, però, bisogna usare carta oliata o un involucri invece dell'alluminio.

Contenitori di vetro

Contenitori di vetro molto sottile e cristallo con piombo non devono essere usati.

Contenitori di plastica - sacchetti

Contenitori e coperchi, nonché sacchetti, in melamina utilizzati per congelare o conservare non devono essere usati.

Carta

Nessun tipo di carta è idoneo per cottura prolungata nei forni a microonde. Questo fa sì che la carta prenda fuoco.

Contenitori di legno o vimini

Contenitori grandi di legno non devono essere usati poiché l'energia delle microonde rende il legno secco e fragile.

4 Funzionamento dell'apparecchio

Posizionamento alimenti

- Si ottengono i risultati migliori se si sparge il cibo nella piastra. Questo si può ottenere in vari modi per ottenere migliori risultati.
- Se si cuociono troppi pezzi dello stesso tipo (come patate con la buccia), metterli in uno stampo circolare.
- Quando si cuociono alimenti di forma e spessore diversi, mettere la parte più piccola e più sottile al centro del contenitore. Così quel pezzo si cuoce per ultimo.
- Mettere gli alimenti di forma irregolare, come il pesce, in modo che la coda sia al centro del contenitore.
- Quando si mette un pasto nel frigorifero o lo si riscalda, mettere le parti doppie e dense verso l'esterno e quelle sottili e meno dense all'interno.
- Mettere le fette sottili di carne una sull'altra.
- Parti più spesse come salsiccia e carne tritata non devono essere poste l'una vicina all'altra.
- Riscaldare brodo e salse in contenitori separati. Scegliere contenitori stretti e lunghi piuttosto che larghi e lunghi. Non riempire di oltre 2/3 il vassoio quando si riscaldano brodo, salsa o zuppa.
- Se si cuoce un pesce interno, eseguire alcuni tagli sullo stesso; così si evita che la pelle scoppi.
- Coprire la testa e la coda del pesce con foglio in alluminio per proteggerli da eccessiva cottura.
- Se si usa un involucro, un sacchetto o la carta oliata, fare un foro o lasciare una piccola apertura per lasciare uscire il vapore.
- Alimenti a piccoli pezzi si cuociono prima rispetto a quelli a pezzi grandi e quelli con forma regolare si cuociono prima rispetto a quelli con forma irregolare. Tagliare gli alimenti in grandezze uniformi e regolari per cuocerli nel modo migliore possibile.

Brevi suggerimenti

Per scongelare:

- La forma della confezione può cambiare il tempo di scongelamento. Confezioni basse rettangolare si scongelano prima rispetto ai contenitori profondi.
- Separare i pezzi gli uni dagli altri man mano che si scongelano. Così gli altri pezzi si scongelano più facilmente.
- Coprire le parti degli alimenti che iniziano a riscaldarsi con piccoli pezzi di alluminio. Stuzzicadenti di legno contribuiscono a tenere il foglio in posizione.

Quantità di alimenti

Più alimenti si cuociono, più tempo ci vorrà. Raddoppiare gli alimenti vuol dire raddoppiare il tempo.

Contenuto di umidità

Il tempo di cottura cambia a seconda della quantità di succo poiché le microonde sono sensibili all'umidità. Alimenti con succo naturale (verdure, pesce e pollame) si cuociono velocemente e facilmente. Aggiungere acqua è consigliato quando si cucinano gli alimenti secchi come riso e fagioli.

Condensa

L'umidità negli alimenti potrebbe a volte provocare condensa all'interno del forno durante la cottura. Questo è normale. Generalmente gli alimenti coperti provocano meno condensa.

Zucchero

Seguire i consigli contenuti nei libri di cucina a microonde quando si cucinano alimenti come pudding o torte che contengono troppo zucchero o burro. Se si va oltre il tempo consigliato, gli alimenti potrebbero bruciarsi o il forno potrebbe danneggiarsi.

4 Funzionamento dell'apparecchio

Riduzione della pressione negli alimenti

Molti alimenti sono coperti da pelle o da un guscio. Questa può lesionarsi per la pressione che si forma durante la cottura. Per evitarlo, pelle o guscio devono essere forati con una forchetta o un coltello. Questo processo deve essere applicato a patate, fegato di pollo, rosso d'uovo, salsicce e alcuni frutti.

Mescolare e girare gli alimenti durante la cottura

Mescolare e girare gli alimenti è importante per far cuocere tutte le parti in modo uniforme.

Tempi diversi di cottura

Iniziare sempre provando il tempo di cottura minimo e controllare se gli alimenti sono cotti. I tempi di cottura in questo manuale utente sono valori approssimativi. I tempi di cottura possono variare a seconda della grandezza e della forma di alimenti e contenitori.

Tempo di attesa

Tenere sempre gli alimenti in attesa per un po' dopo averli estratti dal forno. Tenere gli alimenti in attesa per un po' dopo scongelamento, cottura e riscaldamento dà sempre risultati migliori. Così il calore degli alimenti si disperde bene. Nei forni a microonde gli alimenti continuano a essere cotti per un po' anche dopo che il forno è stato spento. La cottura continua non a causa delle microonde ma per l'energia dentro agli alimenti. Il tempo di attesa può cambiare a seconda del pasto. In alcuni casi questa durata è breve in modo da consentire di estrarre il pasto dal forno e trasferirlo al piatto di servita. Questo tempo può arrivare fino a 10 minuti per gli alimenti grossi.

Funzionamento del forno

1. Collegare il forno sempre a prese messe a terra.
2. Aprire lo sportello anteriore.
3. Mettere il pasto o il vassoio con il pasto sul vassoio girevole del forno.
4. Ruotare il pulsante di impostazione del tempo in senso orario per impostare il tempo desiderato. Per prima cosa far passare il tempo desiderato di un po' per impostare correttamente il tempo. Poi tornare al tempo desiderato.
5. Chiudere in modo sicuro lo sportello anteriore. La luce del forno si accende e il forno si avvia. Il forno non si avvia se lo sportello non è chiuso in modo sicuro.
6. Aprire lo sportello di tanto in tanto per mescolare o controllare il pasto potrebbe disturbare il processo di cottura. Il processo della cottura e l'impostazione del tempo si fermano se si apre lo sportello anteriore e riprende quando lo sportello anteriore è chiuso di nuovo.
7. Si può arrestare il forno aprendo lo sportello anteriore durante la cottura. Non dimenticare di impostare il tempo sulla posizione (0) se non si vuole continuare la cottura.
8. Si sente il cicalino alla fine del tempo impostato per la cottura. La luce del forno si spegne e la cottura si arresta automaticamente.

4 Funzionamento dell'apparecchio

Tabella di cottura





















Poiché la funzione di cottura a microonde mantiene gli alimenti in attesa per un po' dopo la fine della cottura. Questa durata è 5-10 minuti per le carni e 2-3 minuti per le verdure.

Cibo	Livello di potenza	Tempo di cottura
Carni		
Carne bovina tritata	()	3-5 minuti per ~ 500 g
Polpette	()	9-12 minuti per ~ 500 g
Hamburger	()	4-5 minuti per ~ 500 g
Bistecche (3 pezzi di 0,5 cm di spessore)	()	1,5-2,5 minuti
Arrosto di agnello, stinco o spalla	() - ()	8-10 minuti per ~ 500 g
Vitello, spalla arrostita	() - ()	9-10 minuti per ~ 500 g
Cubetti di agnello/vitello (3-4 pezzi)	()	~ 6-8 minuti
Pollame		
Parti di pollo (1 petto)	()	2-3,5 minuti
Parti di pollo (1 coscia)	()	1,5-2,5 minuti
Pollo intero	()	9-10 minuti per ~ 500 g
Casseruola (per 1 persona)	()	1,5-3,5 minuti
Petto di tacchino	()	8-9 minuti per ~ 500 g
Pesce e frutti di mare		
Filetto / fette (170-230 g)	()	1,5-2,5 minuti
Pesci interi	()	7-9 minuti per ~ 500 g

- I tempi di cottura nella tabella sono forniti solo a fini informativi. Si può aumentare o diminuire il tempo di cottura secondo il proprio palato.
- I valori nella tabella sono ottenuti in laboratorio. Si possono scoprire sapori diversi per soddisfare il palato e le abitudini di cottura cambiando il tempo.

4 Funzionamento dell'apparecchio

Tabella di cottura

Cibo	Livello di potenza	Tempo di cottura
Uova e formaggio		
Uovo fritto	()	1-2 minuti per uovo
Uova strapazzate	()	45/-90 sec. per sciogliere il burro e poi 1-2 minuti per uovo
Dessert con uova (budino) 20 x 20 cm	()	15-19 minuti
Verdura		
Verdure (1 persona)	()	1,5-3 minuti
Fagioli verdi	()	~ 500 g 8-12 minuti
Cavolo (appena tagliato)	()	6-8 minuti per ~ 500 g
Carote (appena tagliate)	()	3-6 minuti per ~ 200 g
Mais (2 pezzi freschi)	()	5-9 minuti
Funghi (appena tagliati)	()	2-3 minuti per ~ 230 g
Patate (4 pezzi, 170-230 g ciascuno)	()	10-15 minuti
Spinaci (freschi, foglie)	()	5-8 minuti per ~ 500 g
Cereali		
1/2 farina d'avena a cottura rapida (acqua: 1 tazza)	()	1-2 minuti
1/2 farina d'avena a cottura lenta (acqua: 1 tazza)	()	2-4 minuti
1/2 purea di mais (acqua: 2 tazze)	()	2-3 minuti
Dolci		
Torta di carote	()	9-12 minuti
Torta semplice o al cioccolato (in un contenitore rotondo)	()	5-6 minuti
Torta rotonda	()	5-5,5 minuti
Torta piccola nello stampo	()	2-2,5 minuti
Biscotti (contenitore quadrato)	()	3-6 minuti
Zuppa/bevanda		
per 1 persona	()	2-3 minuti

4 Funzionamento dell'apparecchio

Sbrinamento

Scongelerare gli alimenti in poco tempo è uno dei maggiori vantaggi del forno a microonde. Rimuovere per prima cosa i fili metallici dai sacchetti degli alimenti congelati e sostituirli con filo o gomma. Aprire gli imballaggi fatti con materiali come cartone, prima di metterli nel forno. Tagliare o forare i sacchetti o le confezioni di plastica. Se gli alimenti sono imballati in alluminio, rimuovere l'alluminio e mettere gli alimenti in un contenitore idoneo. (Se gli alimenti congelati hanno la buccia/la pelle, rimuoverla). Stendere il sacchetto di plastica sugli alimenti per garantire uno scongelamento uniforme.

(Quando si scongelano pezzi grossi di carne, non dimenticare di coprire le parti sottili del pollame per rallentare il riscaldamento. Altrimenti le parti esterne si seccano o iniziano a cuocersi perfino). Ridurre al minimo sempre il tempo di scongelamento. Se all'interno gli alimenti scongelati sono ancora ghiacciati, rimetterli nel forno a microonde per scongelarli ancora. Lasciare del tempo per il trattamento durante lo scongelamento; lo scongelamento continua anche durante il trattamento. La durata del tempo di scongelamento dipende dal livello di congelamento degli alimenti. Se possibile girare o spostare gli alimenti congelati durante scongelamento o trattamento.

La tabella sullo scongelamento contiene i valori approssimativi che aiutano l'utente.

Tabella scongelamento

Leggere le informazioni sullo scongelamento.

Cibo	Tempo raccomandato	Kg
Salsiccia	5-6 minuti	500 g
Carne macinata	8-10 minuti	500 g
Rene	8-12 minuti	1 kg
Fegato	6-7 minuti	500 g
Costolette di agnello	15-20 minuti	1,5-2 kg
Girello superiore	20-25 minuti	1,5-2 kg
Cubetti di carne	7-8 minuti	500 g
Filetto di manzo	10-12 minuti	1 kg
Cotoletta di vitello	9-10 minuti	500 g
Carne tritata (vitello)	4-5 minuti	500 g
Bistecca di vitello	6-8 minuti	500 g
Arrosto di agnello, coscia o spalla	28-30 minuti	2-2,3 kg
Pollo intero	26-30 minuti	1,2-1,5 kg
Pollo in pezzi	14-17 minuti	1,2-1,5 kg
Petto di pollo (con ossa)	10-14 minuti	1-1,5 kg
Parti di pollo (coscia)	9-10 minuti	500 g
Parti di pollo (ali)	8-12 minuti	700 g
Tacchino in pezzi	14-16 minuti	1-1,5 kg
Petto di tacchino (con ossa)	18-22 minuti	2-2,5 kg

4 Funzionamento dell'apparecchio













Riscaldamento

È possibile riscaldare il cibo rimanente o cotto velocemente e in modo efficace senza che perda freschezza e sapore.

Durante il riscaldamento coprire gli alimenti con un coperchio o un involucro di plastica idonei per l'uso in microonde perché siano protetti dall'umidità. Coprire gli alimenti protegge il calore e rende più veloce il processo di riscaldamento. Si evitano, così, anche gli schizzi. Avvolgere panini e biscotti in tovaglioli di carta che assorbono l'umidità ed evitano che diventino pastosi.

Spargere gli alimenti in un contenitore basso. Potrebbe essere necessario mescolare e girare gli alimenti di tanto in tanto per riscaldarli.

Tabella riscaldamento

	Cibo	Livello di potenza	Tempo di cottura
1 porzione	1 piatto	()	2-3 minuti
1-2 porzioni	Portata principale con salsa	()	7-9 minuti
2-4 porzioni	Fette di carne spesse, come hamburger, fette di polpettone	()	3-5 minuti
2-3 porzioni	Fette di carne sottili, come filetto	()	2-3 minuti
2-3	Pollo in pezzi	()	3-4 minuti
2 porzioni	Pollo in casseruola	()	9-12 minuti
2 porzioni	Verdura	()	3-4 minuti
1-2	Mais	()	3-4 minuti
2-3	Dolcetti	()	45-60 secondi
1	Torta intera	()	3-7 minuti
1-2 fette	Crostata	()	1-2 minuti
3-4	Salsiccia	()	1-2 minuti
4	Hot dog	()	1-2 minuti

5 Pulizia e manutenzione

- Scollegare il forno prima della pulizia.
- Non utilizzare detergenti abrasivi, lana d'acciaio, panni ruvidi né sostanze chimiche abrasive, come zolfo o cloro su alcuna parte del forno a microonde.

Superfici esterne

- Per la pulizia delle superfici esterne del forno, pulirle prima con un panno morbido imbevuto in acqua calda saponata. Poi passare di nuovo con un panno morbido.
- Non lasciare che l'acqua entri nelle aperture per la ventilazione per evitare danni alle parti attive all'interno del forno. Pulire il pannello di controllo del forno a microonde solo con un panno umido e morbido.
- Non utilizzare agenti di pulizia a spruzzo o altra acqua con sapone. Potrebbero provocare problemi nel meccanismo di controllo.

Superfici interne

Per pulire le superfici interne del forno:

- Per ammorbidire le macchie secche, mettere un bicchiere di acqua e lasciar bollire per 2-3 minuti.
- Pulire le superfici interne e il tetto con un panno morbido e saponato. E asciugare di nuovo con un panno morbido.
- Per togliere gli odori dal forno, far bollire una miscela di acqua con qualche cucchiaino di succo di limone per un paio di minuti all'interno del forno.
- Per pulire la base interna del forno, rimuovere il vassoio di vetro del rullo e il supporto del rullo. Lavare il vassoio di vetro del rullo e il supporto del rullo in acqua saponata. Poi sciacquare e asciugare.
- Prima di avviare il forno, installare il supporto del rullo e il vassoio di vetro in modo sicuro.
- Quando si puliscono le superfici interne dello sportello del forno, utilizzare una spugna o un panno morbidi non abrasivi.

Per il trasporto:

- Scollegare l'elettrodomestico.
- Imballare il vassoio di vetro in modo da impedirne la rottura e il movimento all'interno del forno. Trasportarlo separatamente, se necessario.
- Attaccare lo sportello anteriore al corpo.
- Impedire l'impatto contro il vetro anteriore, lo sportello e il pannello.
- Trasportare il prodotto in posizione normale. Non farlo inclinare di lato o all'indietro.



CERTIFICATO DI GARANZIA

La presente garanzia commerciale si intende aggiuntiva e non sostitutiva di ogni altro diritto di cui gode il consumatore, intendendo per consumatore esclusivamente colui che utilizza il bene per scopi estranei all'attività imprenditoriale o professionale eventualmente svolta e pertanto per uso domestico/privato, e in particolare non pregiudica in alcun modo i diritti del consumatore stabiliti dal Dlgs 206/05. BEKO Italy S.r.l. in conformità alla facoltà prevista dalla legge, offre al consumatore una garanzia commerciale aggiuntiva, nei termini e nei modi di seguito indicati.

Questo certificato non deve essere spedito per la convalida. È valido e operante solo se conservato assieme alla ricevuta fiscale o altro documento reso fiscalmente obbligatorio.

Condizioni di Garanzia

1. BEKO Italy S.r.l. garantisce l'apparecchio per un periodo di 2 anni dalla data di acquisto (12 mesi se acquistato con fattura di vendita e non con scontrino fiscale).
2. La garanzia è valida esclusivamente sul territorio italiano compresa la Repubblica di San Marino e la città del Vaticano e deve essere comprovata da scontrino fiscale o fattura, che riporti il nominativo del Rivenditore, la data di acquisto dell'apparecchio nonché gli estremi identificativi dello stesso (tipo, modello).
3. Per garanzia s'intende la sostituzione o riparazione gratuita delle parti componenti l'apparecchio che sono risultate difettose all'origine, per vizi di fabbricazione.
4. L'utente decade dai dritti di garanzia se non denuncia il difetto di conformità entro 2 mesi dalla scoperta dello stesso.
5. Diritto di Chiamata: gratuita per i primi 12 mesi di garanzia, a pagamento per gli altri 12 mesi nel caso l'utente non sia in grado di provare che il difetto sia dovuto a vizio di conformità del prodotto.
6. Manodopera e ricambi gratuiti per i 24 mesi del periodo di garanzia.
7. L'intervento di riparazione viene effettuato presso il centro di assistenza reperibile presso il call centre e sul sito www.beko.it, fatto salvo i casi di impossibilità oggettiva o di forza maggiore.
8. La riparazione o sostituzione dei componenti o dell'apparecchio stesso, non estendono la durata della garanzia.
9. Tutte le parti asportabili e tutte le parti estetiche, non sono coperte da garanzia.
10. Tutti i materiali soggetti ad usura non sono coperti da garanzia a meno che venga dimostrata la difettosità risalente a vizio di fabbricazione delle stesse.
11. La BEKO Italy S.r.l. declina ogni responsabilità per eventuali danni che possano derivare, direttamente od indirettamente, a persone e cose come conseguenza del mancato rispetto delle istruzioni tutte, incluse nell'apposito Manuale per l'uso dell'apparecchio allegato a ciascuno apparecchio, da parte dell'utente ed in particolare modo per quanto concerne le avvertenze relative alla installazione, all'uso ed alla manutenzione dell'apparecchio stesso.
12. La garanzia non diventa operante e l'assistenza sarà effettuata totalmente a pagamento nei seguenti casi:
 - a. Danni dovuti al trasporto o alla movimentazione delle merci.
 - b. Interventi di installazione e montaggio, così come l'errata connessione o errata erogazione dalle reti di alimentazione, mancanza di allacciamento alla presa di terra.
 - c. Installazione errata, imperfetta o incompleta, per incapacità d'uso da parte dell'Utente, se mancano gli spazi necessari ad operare attorno ai prodotti, per eccessiva o scarsa temperatura dell'ambiente.
 - d. Interventi nei quali non è stato riscontrato il difetto lamentato, o per generici problemi di funzionamento causati da errata impressione del cliente
 - e. Danni causati da agenti atmosferici (fulmini, terremoti, incendi, alluvioni, ecc.)
 - f. Se il numero di matricola risulta asportato, cancellato o manomesso.
 - g. Riparazioni, modifiche o manomissioni effettuate da persone non autorizzate dal produttore o comunque per cause non dipendenti dal prodotto. Per guasti dovuti a mancanza di regolare manutenzione (pulizia e manutenzione del prodotto.).
 - h. Mancanza dei documenti fiscali o se gli stessi risultano contraffatti o non inerenti al prodotto.
 - i. L'uso improprio dell'apparecchio, non di tipo domestico o diverso da quanto stabilito dal produttore, fa decadere il dritto alla Garanzia.
 - j. Per tutte le circostanze esterne che non siano riconducibili a difetti di fabbricazione dell'elettrodomestico.
 - k. Si intendono a pagamento anche tutti gli eventuali trasporti necessari per lo svolgimento degli interventi legati ai casi citati.

Il Servizio Assistenza di BEKO Italy S.r.l. è l'unico autorizzato a riparare i prodotti a marchio BEKO. Per ogni controversia è competente il foro di Milano.

Durante e dopo il periodo di garanzia, vi consigliamo di rivolgervi sempre ai nostri centri di assistenza autorizzati. Per contattare il Centro di Assistenza Tecnica Autorizzato operante nella sua zona chiami il numero unico per l'Italia:

02.03.03

Prima di contattare l'assistenza tecnica, al fine di agevolare la gestione della chiamata, è necessario avere a portata di mano il modello del prodotto e il documento fiscale di acquisto.

¡Lea el manual de usuario antes de utilizar el aparato!



Estimado cliente:

Gracias por elegir un aparato Beko. Esperamos que obtenga los mejores resultados de su aparato, ya que ha sido fabricado con gran calidad y con tecnología de última generación. Por esta razón, le aconsejamos que lea este manual de usuario y todos los demás documentos adjuntos con atención antes de utilizar el aparato y que los guarde para futuras consultas. Si entrega este aparato a otra persona, proporciónese también el manual de usuario. Siga las instrucciones prestando especial atención a toda la información y advertencias incluidas en el manual de usuario.

Recuerde que este manual de usuario también puede servir para otros modelos. En el manual se describen las diferencias entre los modelos explícitamente.

Significado de los símbolos

Los siguientes símbolos se usan en las diversas secciones del presente manual de usuario:

	Información importante y consejos útiles sobre el uso.
	Advertencias de situaciones peligrosas sobre la seguridad de las personas y la propiedad.
	Advertencia para las superficies calientes.



Este aparato se ha fabricado en plantas de fabricación modernas y que hacen uso de procesos respetuosos con el medio ambiente.

Esta sección contiene instrucciones de seguridad que ayudarán a la protección contra los riesgos de incendio, descarga eléctrica, exposición a la energía de microondas, lesiones personales o daño a la propiedad. El incumplimiento de estas instrucciones puede causar la anulación de las garantías otorgadas.

1.1 Seguridad general

- No intente iniciar el horno con la puerta abierta; de lo contrario, podrá exponerse a la energía de microondas que puede ser dañina. Los bloqueos de seguridad no se deben desactivar ni manipular.
- No coloque ningún objeto entre la parte frontal y la puerta del horno. No deje que se acumule suciedad o restos de productos de limpieza en las superficies de cierre.
- Cualquier trabajo de servicio técnico que incluya la retirada de la tapa que brinda protección contra la exposición a la energía de microondas debe ser realizada por personas o servicio técnico autorizados. Si se realiza de otro modo, resultará peligroso.
- Su producto está destinado a cocinar, calentar y descongelar alimentos en un ámbito doméstico.
- No debe utilizarse para fines comerciales. El fabricante no se responsabilizará por los daños que puedan surgir por mal uso.
- No utilice este electrodoméstico al aire libre, en baños, ambientes húmedos o en lugares donde pueda mojarse.
- No se asumirá ninguna reclamación de garantía o responsabilidad por daños causados por mal uso o manipulación inadecuada del aparato.
- Nunca trate de desmontar el aparato. No se admitirá reclamación de garantía alguna por daños causados por un manejo inadecuado.
- Utilice únicamente accesorios originales o bien los que recomiende el fabricante.
- No deje este aparato desatendido mientras esté enchufado.
- Utilice el aparato sobre una superficie estable, plana, limpia y no deslizante.
- Este aparato no debe utilizarse con ningún temporizador externo o sistema de control remoto independiente.
- Antes de utilizar el aparato por primera vez, limpie todas sus piezas. Consulte los detalles en la sección

Instrucciones importantes para la seguridad y el medio ambiente

“Limpieza y mantenimiento”.

- Utilice este aparato únicamente para su uso previsto, tal como se describe en este manual. No utilice productos químicos abrasivos o vapor en este aparato. Este horno está destinado particularmente a calentar y cocinar alimentos. No debe destinarse al uso industrial o en laboratorios.
- No utilice este electrodoméstico para secar la ropa o los paños de cocina.
- El aparato alcanza temperaturas muy elevadas cuando está en uso. Tenga cuidado de no tocar las partes calientes dentro del horno.
- Este horno no está diseñado para secar ningún ser vivo.
- No lo ponga en funcionamiento cuando esté vacío.
- Los utensilios de cocina pueden calentarse por efecto de la transferencia de calor de los alimentos al utensilio. Puede ser necesario que use guantes para sostener el utensilio.
- Los utensilios se deberán verificar para asegurarse de que sean aptos para su uso en hornos microondas.
- No coloque el horno sobre fogones u otros aparatos generadores de calor. De lo contrario, se puede dañar y la garantía se anulará.
- El horno microondas no se debe ubicar en un armario que no cumpla con las instrucciones de instalación.
- El vapor puede salir al abrir las tapas o el papel de cobertura tras la cocción del alimento.
- Utilice guantes al retirar cualquier tipo de alimento calentado.
- Es posible que el aparato y las superficies accesibles estén muy calientes durante el funcionamiento.
- Es posible que la puerta y el vidrio exteriores estén muy calientes mientras el aparato esté en funcionamiento.
- El horno microondas Beko cumple con todas las normas de seguridad aplicables; por ello, si el cable o el aparato presentan daños, deberán ser reparados o sustituidos por el distribuidor, un servicio técnico o una persona cualificada y autorizada para evitar cualquier peligro. Los trabajos de reparación deficientes o realizados por personal no cualificado puede ser peligrosos y entrañar riesgos para el usuario.

1

Instrucciones importantes para la seguridad y el medio ambiente

- Asegúrese de que la fuente de alimentación cumpla con la información que se indica en la placa de datos del aparato.
- La única forma de desconectar el aparato de la corriente eléctrica es desenchufarlo de la toma de pared.
- Use el aparato únicamente con un enchufe con toma a tierra.
- Nunca utilice el aparato si está dañado el cable de alimentación o el mismo aparato.
- No utilice este aparato con un cable alargador.
- Nunca toque el aparato o su enchufe con las manos húmedas o mojadas.
- Coloque siempre el aparato de forma que el enchufe quede a mano.
- Evite daños al cable procurando que no sufra tirones, no se doble y no roce con bordes afilados para evitar dañarlo. Mantenga el cable de corriente alejado de superficies calientes y llamas abiertas.
- Asegúrese de que no exista peligro de que pueda tirarse accidentalmente del cable de corriente o de que alguien tropiece con él mientras el aparato esté en uso.
- Desenchufe el aparato antes de cada limpieza y cuando no esté en uso.
- No tire del cable de alimentación del aparato para desconectarlo de la red ni enrolle el cable alrededor del mismo.
- No sumerja el aparato, el cable eléctrico o el enchufe en agua ni en ningún otro líquido. Tampoco ponga dichos elementos bajo un chorro de agua.
- Vigile el horno cuando caliente alimentos en recipientes de plástico o papel, y controle el horno frecuentemente, ya que existe la posibilidad de que estos materiales se incendien.
- Retire los alambres y/o asas metálicas de las bolsas de papel o de plástico antes de colocar estas bolsas aptas para su uso en microondas dentro del horno.
- Apague el aparato o desenchúfelo y mantenga la puerta cerrada para evitar un incendio si observa humo.
- No utilice el interior del horno para almacenamiento. No deje objetos de papel, utensilios de cocción o alimentos dentro del horno cuando se esté utilizando.

Instrucciones importantes para la seguridad y el medio ambiente

- Agite o remueva los contenidos de los biberones y de los tarritos de comida para bebés y compruebe su temperatura antes de su consumo con el fin de evitar quemaduras.
- Este producto es un equipo de Grupo 2 Clase B ISM. El Grupo 2 engloba todos los equipos ISM (industriales, científicos y médicos) en los que la energía de radiofrecuencia se genera intencionadamente y/o se usa en forma de radiación electromagnética para el tratamiento de materiales, así como los equipo de electroerosión.
- Los equipos de la Clase B están diseñados para el uso en hogares o establecimientos directamente conectados a una red de alimentación de bajo voltaje.
- La puerta o la superficie exterior del aparato pueden calentarse cuando estén en uso.
- No caliente líquidos u otros alimentos en recipientes cerrados, ya que existe riesgo de explosión.
- Calentar bebidas con microondas puede hacer que hiervan y salpiquen alrededor una vez que se hayan retirado del horno; por lo tanto, tenga cuidado al sostener los recipientes.
- No use el horno para freír alimentos. El aceite caliente puede dañar los componentes y materiales del horno, y puede incluso causar quemaduras en la piel.
- Pele los alimentos de piel dura, como patatas, calabacines, manzanas y castañas.
- El aparato debe estar ubicado de manera tal que la parte trasera esté mirando hacia la pared.
- Si la puerta o sus juntas han sufrido daños, no utilice el horno hasta que no haya sido reparado por un técnico competente.
- Antes de mover el aparato, asegure el plato giratorio para evitar daños al mismo.
- No utilice su horno microondas para cocinar o calentar huevos que no sean revueltos, con o sin cáscara.
- Nunca quite las piezas en la parte trasera y en los laterales del aparato, ya que protegen las distancias mínimas entre las paredes del armario y el electrodoméstico para permitir la circulación de aire necesaria.

Instrucciones importantes para la seguridad y el medio ambiente

- Este horno microondas se ha diseñado únicamente para su uso integrado.
- No utilice el aparato para otros fines distintos de su uso previsto.
- No lo utilice como una fuente de calor.
- El horno microondas está diseñado únicamente para descongelar, cocinar y guisar alimentos.
- No cocine excesivamente los alimentos, de lo contrario, podría causar un incendio.
- No utilice limpiadores a vapor para limpiar el aparato.
- Se recomienda la máxima precaución cuando se esté utilizando cerca de niños o personas con discapacidades físicas, sensoriales o mentales.
- Los niños de ocho o más años y las personas con las capacidades físicas, sensoriales o mentales limitadas o que no tengan los conocimientos y la experiencia necesarios pueden usar este aparato siempre y cuando lo hagan bajo supervisión o bien comprendan las instrucciones de uso seguro del aparato y sus riesgos potenciales. No deje que los niños jueguen con el aparato. Las tareas de limpieza y mantenimiento no deben dejarse en manos de niños a menos que sean supervisados por un adulto.
- **¡Peligro de descarga eléctrica!** Mantenga todos los materiales de embalaje alejados de los niños.
- No deje que los niños empleen el horno microondas sin supervisión, a no ser que hayan recibido instrucciones adecuadas sobre su utilización segura y comprendan los riesgos de un uso inadecuado.
- Debido al calor excesivo que emana en los modos grill y combinado, los niños solo podrán estar autorizados a utilizar estos modos bajo la supervisión de un adulto.
- Mantenga el producto y su cable de alimentación inaccesibles a los niños menores de 8 años.
- Es posible que el aparato y las superficies accesibles estén muy calientes durante el funcionamiento. Mantenga a los niños alejados.

1.2 Cumplimiento de la Directiva RAEE y eliminación de residuos.

Este producto no incluye los materiales nocivos y prohibidos especificados en la normativa para la supervisión de los residuos de aparatos eléctricos y electrónicos de desecho (RAEE), promulgada por el Ministerio de Medio Ambiente y Planificación Urbanística. Cumple con la Directiva RAEE.

1

Instrucciones importantes para la seguridad y el medio ambiente



Este símbolo indica que este producto no debe eliminarse con otros desechos domésticos al final de su vida útil. El dispositivo usado debe ser devuelto al punto de recogida oficial para el reciclaje de los dispositivos eléctricos y electrónicos. Para encontrar estos sistemas de recogida, por favor, póngase en contacto con las autoridades locales o con el distribuidor donde se compró el producto. Cada hogar desempeña un papel importante en la recuperación y el reciclaje de los aparatos antiguos. La eliminación adecuada de los aparatos usados ayuda a prevenir las posibles consecuencias negativas para el medio ambiente y la salud humana.

1.3 Cumplimiento de la directiva RoHS:

El producto que ha adquirido es conforme con la directiva de la UE sobre la restricción de sustancias peligrosas (RoHS) (2011/65/EU). No contiene ninguno de los materiales nocivos o prohibidos especificados en la directiva.

1.4 Información de embalaje



El embalaje del producto está fabricado con material reciclable de acuerdo con las normativas nacionales sobre medio ambiente. No se deshaga del material de embalaje ni de los desechos domésticos o de otro tipo. Llévelos a los puntos de recogida de material de embalaje designados por las autoridades locales.

2 Especificaciones técnicas del aparato

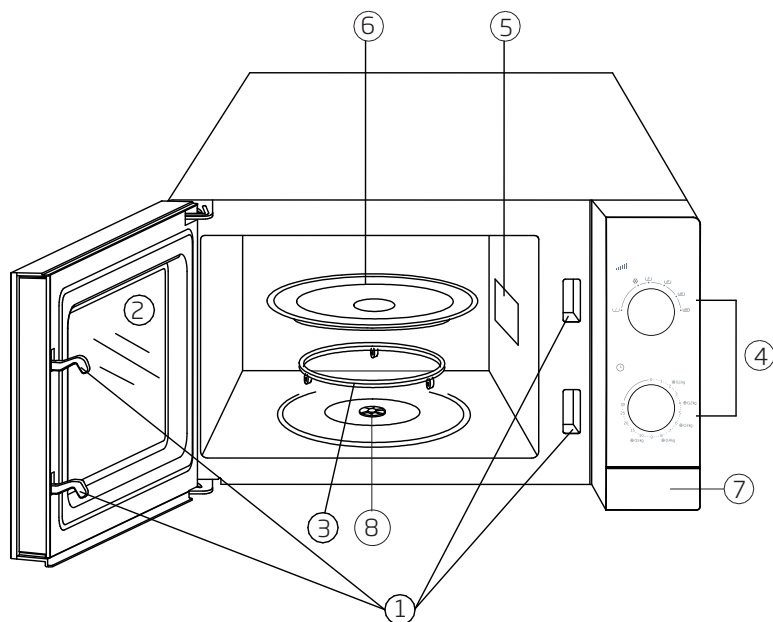

1. Sistema de bloqueo de puertas
2. Cristal de la puerta frontal
3. Soporte del rodillo
4. Panel de control
5. Guía del microondas
6. Bandeja de cristal con rodillo
7. Tecla de apertura de la puerta
8. Eje

	MOC20100W	MOC20100S	MOC20100B
Capacidad del horno	20 L		
Peso	11 kg		
Tensión	230-240V~50 Hz		
Potencia de salida	700 W		
Potencia total	1200 W		
Tiempo	0-30 minutos		
Dimensiones externas (a*p*a)	452*312*262 mm		
Color	Blanco	Plata	Negro

Las evaluaciones del producto o los valores indicados en los demás documentos adjuntos son valores que se han obtenido en condiciones de laboratorio de acuerdo con las normas pertinentes. Estos valores pueden variar según el uso que se haga del aparato y de las condiciones ambientales.

3 Descripción del aparato

Panel de control

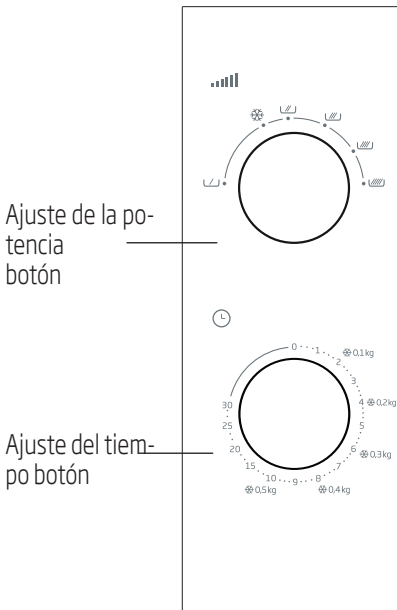

Ajuste de la potencia

Con el botón de ajuste en la sección superior del panel de control, podrá usar cualquier de los 6 niveles de potencia diferentes.

La tabla siguiente contiene algunos alimentos de ejemplo y los correspondientes niveles de potencia para cocinarlos en el horno microondas.

Nivel de potencia	Uso
Alto 700 W	- Hervir agua - Asar carne picada - Cocinar pollo/pavo, pescado y verduras - Cocinar lonchas de carne finas
Medio-Alto 600 W	- Recalentar cualquier tipo de alimento - Cocinar carne y aves - Cocinar setas - Cocinar carnes que contengan queso o huevo
Medio 460 W	- Cocinar pasteles y repostería - Cocinar huevo - Cocinar sopa o arroz
Medio-Bajo 350 W	- Fundir mantequilla y chocolate
Descongelación	- Descongelar cualquier tipo de alimento
Bajo 120 W	- Ablandar mantequilla y queso - Ablandar helados - Hacer crecer la masa de la levadura

3 Descripción del aparato

Accesorios

Bandeja de cristal con rodillo

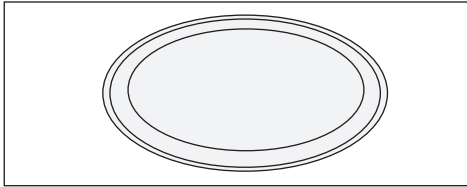

Use la bandeja de cristal con cualquier tipo de cocción. La bandeja de cristal recogerá todos los jugos y trozos de comida que caigan. De lo contrario, la comida salpicará dentro del horno y se secará. La bandeja de cristal se puede lavar en el lavavajillas.

- Coloque la bandeja de cristal en el soporte del rodillo.

Soporte del rodillo

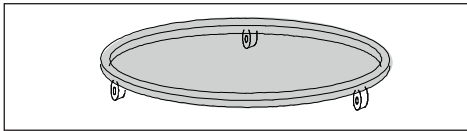

El soporte del rodillo debe colocarse debajo de la bandeja de cristal. No coloque dentro del soporte del rodillo ninguna otra bandeja que no sea la bandeja de cristal. Lave el soporte del rodillo con agua caliente y jabonosa al menos una vez a la semana. El soporte del rodillo debe estar fijado en su sitio de forma segura.

Recipientes para la cocción con microondas

- Use recipientes redondos en vez de elípticos o rectangulares. De lo contrario, las microondas incidirán más en la comida de los bordes y esta se cocerá demasiado.
- Las microondas pueden atravesar sustancias como el papel, plástico, cristal y cerámica sin producir ningún calor. Los recipientes de cocción de tales materiales son aptos para la cocción en algunos casos.

- Puede utilizar el siguiente método para comprobar si el recipiente en el que va a poner los alimentos es apto para la cocción con microondas.
- Ponga el recipiente vacío con un vaso lleno de agua en la bandeja de cristal del horno microondas y seleccione el nivel de potencia máxima y úselo durante 60 segundos. No use los recipientes que se sobrecalienten después de este proceso.

Recipientes de metal - papel de aluminio

Los recipientes de metal reflejan las microondas lejos de los alimentos. Por tanto, no los use. Puede usar el papel de aluminio en trozos pequeños o tiras para cubrir alas o patas, o las partes que permanezcan en el borde tales como las puntas o las articulaciones de las aves. También pueden usarse las bandejas de cocción planas con una profundidad menor de 1,5 cm en los bordes. En tales casos, use papel de aceite o un envoltura elástica en vez de papel de aluminio.

Recipientes de cristal

No use recipientes de cristal muy finos ni cristal que contenga plomo.

Recipientes de plástico - bolsas

No use los recipientes y las tapas de melamina, así como tampoco las bolsas que se usan para congelar.

Papel

No hay ningún papel adecuado para la cocción en microondas durante largos períodos de tiempo. Esto hará que el papel se prenda.

Recipientes de madera o mimbre

No use recipientes de madera grandes, pues la energía del microondas hará que la madera se seque y quede crujiente.

4 Funcionamiento del aparato

Colocar los alimentos

- Obtendrá los mejores resultados si distribuye los alimentos en la bandeja. Esto puede conseguirse de varias maneras para obtener mejores resultados.
- Si va a cocinar demasiados trozos del mismo tipo (tales como patatas con piel), colóquelas de manera circular.
- Cuando cocine alimentos con diversas formas y grosores, coloque la parte más pequeña y fina en el medio del recipiente. Así, este trozo será el último en cocinarse.
- Coloque los alimentos con forma irregular, tales como el pescado, de manera que las colas estén en el centro del recipiente.
- Cuando guarde una comida en la nevera o lo caliente, coloque los gruesos y densos fuera y los finos y menos densos dentro.
- Coloque las lonchas finas de carne una encima de la otra.
- No coloque los trozos más gruesos, tales como salchichas y la carne picada cerca el uno del otro.
- Caliente el caldo y las salsas en recipientes separados. Escoja recipientes estrechos y largos antes que anchos y largos. No llene más de 2/3 del recipiente cuando caliente caldos, salsas o sopas.
- Si cocina pescado entero, realice algunos cortes en él. Así, evitará que se queme la piel.
- Cubra la cabeza y todas las partes del pescado con papel de aluminio para que no se cuezan demasiado.
- Si usa una envoltura elástica, una bolsa o papel de aceite, realice un agujero o deje una pequeña apertura para que el vapor pueda salir.
- Los alimentos con trozos pequeños se cocinarán antes que aquellos con trozos grandes y aquellos con formas regulares lo harán antes que aquellos con formas irregulares. Corte los alimentos uniformemente y de manera regular para cocinarlos de la mejor manera posible.

Algunas sugerencias

Para descongelar:

- La forma del envoltorio puede cambiar el tiempo de descongelación. Los embalajes planos rectangulares se descongelarán más rápido que los recipientes fondos.
- Separe las piezas a medida que se vayan descongelando. Así, las otras piezas se descongelarán más fácilmente.
- Cubra con papel de aluminio las partes de los alimentos que empiecen a calentarse. El papel de aluminio permanecerá en su sitio con palillos de madera.

Cantidad de alimentos

Cuanto más alimentos cocine, más tiempo llevará. El doble de cantidad de alimentos significa doble cantidad de tiempo.

Contenido de humedad

El tiempo de cocción variará según la cantidad de jugo, pues el microondas es sensible a la humedad. Los alimentos con jugo natural (verduras, pescado y pollo) se cocinarán rápida y fácilmente. Se aconseja añadir agua cuando cocine alimentos secos, tales como arroz y judías en el microondas.

Condensación

Algunas veces, la humedad en los alimentos puede causar condensación dentro del horno durante la cocción. Esto es normal. Generalmente, los alimentos que estén cubiertos causarán menos condensación.

Azúcar

Siga las sugerencias en los libros de cocina con microondas cuando cocine alimentos con mucho azúcar o mantequilla, como pudíng o tarta. Si se sobrepasa el tiempo sugerido, el alimento podría quemarse o el horno podría dañarse.

4 Funcionamiento del aparato

Reducir la presión en los alimentos.

Muchos alimentos se cubren con piel o cáscara. Podrían romperse debido a la presión que se crea durante la cocción. Para evitar esto, debe realizar un agujero con un tenedor o un cuchillo en la piel o la cáscara. Este proceso es necesario para la patata, al hígado del pollo, a la yema de huevo, a la salchicha y a algunas frutas.

Mezclar y dar la vuelta a los alimentos durante la cocción

Es importante mezclar y dar la vuelta a los alimentos para que todas las partes se cocinen equitativamente.

Diferentes tiempos de cocción

Empiece siempre probando el tiempo de cocción mínimo y compruebe si los alimentos se cocinan o no. Los tiempos de cocción en este manual de usuario son valores aproximados. Los tiempos de cocción pueden variar según el tamaño y la forma de los alimentos y los recipientes.

Tiempo de espera

Espere siempre un rato antes de sacar la comida del horno. Espere un rato después de descongelar, cocinar o recalentar la comida. Esto siempre dará mejores resultados. Porque el calor de los alimentos se disiparán bien. En hornos microondas, los alimentos seguirán cocinándose durante un poco más de tiempo, incluso si el horno está apagado. La cocción continúa, no debido al horno microondas, sino a la energía dentro de la comida. El tiempo de espera puede variar según la comida. En algunos casos, este tiempo es tan corto como lo que tarda en sacar la comida del horno y ponerla en la bandeja de servicio. Este tiempo puede ascender a 10 minutos en comidas grandes.

















Funcionamiento del horno

1. Enchufe siempre el horno en una toma con conexión a tierra.
2. Abra la puerta frontal.
3. Ponga la comida o la bandeja de la comida en la bandeja giratoria del horno.
4. Gire el botón de ajuste temporal en el sentido de las agujas del reloj para ajustar el tiempo deseado. Primero, sobrepase un poco el tiempo deseado para realizar el ajuste temporal correctamente. Luego, vuelva al tiempo deseado.
5. Cierre la puerta frontal correctamente. La luz del horno se encenderá y el horno se iniciará. El horno no se iniciará si la puerta no está cerrada correctamente.
6. Abrir la puerta de vez en cuando para mezclar o comprobar los alimentos puede afectar al proceso. El proceso de cocción y el ajuste del tiempo se detendrá cuando abra la puerta frontal y se reanudará cuando vuelva a cerrarla.
7. Puede detener el horno abriendo la puerta frontal durante la cocción. No olvide ajustar el tiempo a la posición (0) si no quiere continuar con la cocción.
8. El timbre se activará al final del tiempo de cocción establecido. La luz del horno se apaga y la cocción termina automáticamente.

4 Funcionamiento del aparato

Tabla de cocción





















Debido a las características de la cocción con microondas, espere un rato después de que la cocción haya finalizado. Este rato es de 5-10 minutos para la carne y de 2-3 minutos para la verdura.

Comida	Nivel de potencia	Tiempo de cocción
Carnes		
Carne picada	()	3-5 minutos para ~ 500 g
Albóndigas	()	9-12 minutos para ~ 500 g
Hamburguesa	()	4-5 minutos para ~ 500 g
Filetes (3 piezas de 0,5 cm de grosor)	()	1,5-2,5 minutos
Cordero asado, paletilla o jarrete	() - ()	8-10 minutos para ~ 500 g
Ternera, brazo asado	() - ()	9-10 minutos para ~ 500 g
Tacos de cordero/ternera (3-4 piezas)	()	~ 6-8 minutos
Aves		
Trozos de pollo (1 pechuga)	()	2-3,5 minutos
Trozos de pollo (1 muslo)	()	1,5-2,5 minutos
Pollo entero	()	9-10 minutos para ~ 500 g
Cazuela (para 1 persona)	()	1,5-3,5 minutos
Pechuga de pavo	()	8-9 minutos para ~ 500 g
Pescado y mariscos		
Filete / cortado (170-230 g)	()	1,5-2,5 minutos
Pescado entero	()	7-9 minutos para ~ 500 g

- Los tiempos de cocción que se muestran en la tabla tienen únicamente una finalidad informativa. Puede aumentar o disminuir el tiempo de cocción según su paladar.
- Los valores de la tabla se obtienen en el laboratorio. Cambiando el tiempo de cocción, podrá descubrir sabores diferentes de acuerdo a su paladar y a sus hábitos culinarios.

4 Funcionamiento del aparato

Tabla de cocción

Comida	Nivel de potencia	Tiempo de cocción
Huevo y queso		
Huevo frito	()	1-2 minutos por huevo
Huevos revueltos	()	45/-90 seg. para deshacer la mantequilla y luego 1-2 minutos por huevo
Postre con huevo (flan) 20 x 20 cm	()	15-19 minutos
Verduras		
Verduras (1 persona)	()	1,5-3 minutos
Judías verdes	()	~ 500 g 8-12 minutos
Col (recién cortada)	()	6-8 minutos para ~ 500 g
Zanahoria (recién cortada)	()	3-6 minutos para ~ 200 g
Maíz (2 piezas frescas)	()	5-9 minutos
Setas (recién cortadas)	()	2-3 minutos para ~ 230 g
Patatas (4 piezas, 170-230 g cada una)	()	10-15 minutos
Espinacas (frescas, hojas)	()	5-8 minutos para ~ 500 g
Granos		
Media harina de avena de cocción rápida (agua: 1 vaso)	()	1-2 minuto(s)
Media harina de avena de cocción rápida (agua: 1 vaso)	()	2-4 minutos
Medio puré de maíz (agua: 2 vasos)	()	2-3 minutos
Pasteles		
Pastel de zanahoria	()	9-12 minutos
Pastel sencillo o de chocolate (en un recipiente redondo)	()	5-6 minutos
Pastel redondo	()	5-5,5 minutos
Pastel pequeño en molde	()	2-2,5 minutos
Galletas (recipiente cuadrado)	()	3-6 minutos
Sopa/bebidas		
para 1 persona	()	2-3 minutos

4 Funcionamiento del aparato

Descongelación

Una de las grandes ventajas del horno microondas es descongelar alimentos en poco tiempo. Primero, quite los alambres de sujeción de las bolsas de los alimentos congelados y sustitúyalos con hilo o goma. Abra el embalaje hecho de materiales como cartón antes de colocarlos en el horno. Corte o perforo las bolsas de plástico o los embalajes. Si los alimentos están en un embalaje de papel de aluminio, quite el papel de aluminio y coloque los alimentos en un recipiente adecuado. (Si los alimentos congelados tienen piel, quítela.) Flexione la bolsa de plástico en los alimentos para que se descongelen de manera uniforme.

(Cuando descongele grandes trozos de carne, no olvide cubrir las partes finas de las aves para ralentizar el calentamiento. De lo contrario, las partes exteriores se secarán e incluso empezarán a cocinarse.)

Mantenga siempre un tiempo de descongelación corto. Si los alimentos están todavía congelados por dentro, colóquelo de nuevo en el horno microondas para descongelarlo un poco más. Dé también un poco de tiempo para la descongelación durante la preparación, pues la descongelación continuará durante la preparación.

La duración de la descongelación dependerá del nivel de congelación de los alimentos. Si es posible, doble o separe los alimentos congelados durante la descongelación o la preparación.

La tabla de descongelación contiene valores aproximados para ayudarle.

Tabla de descongelación

Por favor, lea la información acerca de la descongelación.

Comida	Tiempo recomendado	Kg
Salchicha	5-6 minutos	500 g
Carne picada	8-10 minutos	500 g
Riñón	8-12 minutos	1 kg
Hígado	6-7 minutos	500 g
Costilla y chuleta de cordero	15-20 minutos	1,5-2 Kg
Bistec	20-25 minutos	1,5-2 Kg
Dados de carne	7-8 minutos	500 g
Filete de ternera	10-12 minutos	1 kg
Chuleta de ternera	9-10 minutos	500 g
Carne picada (ternera)	4-5 minutos	500 g
Bistec de ternera	6-8 minutos	500 g
Cordero asado, pata o paletilla	28-30 minutos	2-2,3 kg
Pollo entero	26-30 minutos	1,2-1,5 kg
Trozos de pollo	14-17 minutos	1,2-1,5 kg
Pechuga de pollo (con huesos)	10-14 minutos	1-1,5 kg
Trozos de pollo (muslo)	9-10 minutos	500 g
Trozos de pollo (ala)	8-12 minutos	700 g
Trozos de pavo	14-16 minutos	1-1,5 kg
Pechuga de pavo (con huesos)	18-22 minutos	2-2,5 kg

4 Funcionamiento del aparato













Calentamiento

Puede recalentar rápida y efectivamente los alimentos restantes o cocinados sin perder su frescura y sabor.

Durante el calentamiento, cubra los alimentos con una tapa o un envoltorio de plástico apto para microondas para que conserven la humedad. Cubrir los alimentos preservará el calor y acelerará el proceso de calentamiento. También evitará salpicaduras. Envuelva los bocadillos y las galletas en papel absorbente para que absorba la humedad y evitar que se quede pastoso.

Distribuya ampliamente la comida en un recipiente plano. Puede ser necesario mezclar y dar la vuelta a los alimentos de vez en cuando para calentarlos.

Tabla de calentamiento

	Comida	Nivel de potencia	Tiempo de cocción
1 ración	1 plato	()	2-3 minutos
1-2 ración(es)	Plato principal con salsa	()	7-9 minutos
2-4 raciones	Lonchas gruesas de carne tales como hamburguesa lonchas de albóndigas enrolladas	()	3-5 minutos
2-3 raciones	Lonchas de carne finas tales como filete de bistec	()	2-3 minutos
2-3	Trozos de pollo	()	3-4 minutos
2 raciones	Guiso	()	9-12 minutos
2 raciones	Verduras	()	3-4 minutos
1-2	Maíz	()	3-4 minutos
2-3	Galletas	()	45-60 segundos
1	Pastel entero	()	3-7 minutos
1-2 lonchas	Pastel	()	1-2 minuto(s)
3-4	Salchicha	()	1-2 minuto(s)
4	Hot dog	()	1-2 minuto(s)

5 Limpieza y cuidados

- Desenchufe el horno antes de la limpieza.
- No use productos de limpieza abrasivos, trapos de limpieza ásperos o químicos abrasivos tales como sulfuro o cloruro en el microondas ni en ninguna parte de éste.

Superficies externas

- Para limpiar la superficie exterior del horno, primero límpielo con un paño suave empapado con agua caliente jabonosa. A continuación, séquela con un trapo suave.
- No permita que penetre agua por las aberturas de ventilación para evitar dañar las piezas operativas del interior del horno. Limpie el panel de control del horno microondas únicamente con un paño húmedo y suave.
- No use pulverizadores de limpieza ni más jabón y agua. Esto podría causar problemas en el mecanismo de control.

Superficies interiores

Para limpiar las superficies interiores del horno:

- Para ablandar las manchas secas, ponga un vaso de agua y hiérvala durante 2-3 minutos.
- Limpie las superficies interiores y la parte superior con un paño suave y jabonoso. Y séquelo de nuevo con un paño suave.
- Para eliminar los olores de dentro del horno, hierva una mezcla de agua y unas cuantas cucharadas de zumo de limón dentro del horno durante un par de minutos.
- Para limpiar las superficies interiores del horno, quite la bandeja de cristal con rodillo y el soporte del rodillo. Lave la bandeja de cristal con rodillo y el soporte del rodillo con agua jabonosa. Luego, enjuáguelos y séquelos.
- Antes de encender el horno, coloque el soporte del rodillo y la bandeja de cristal correctamente.
- Cuando limpie la superficie interior de la puerta del horno, use un esponja o paño suave no abrasiva.

Para transportar el aparato,

- Desenchufe el aparato.
- Embale la bandeja de cristal de una manera que evite que se rompa o se mueva dentro del horno. Transpórtelo separadamente si es necesario.
- Ponga una cinta en la puerta frontal para pegarla al resto del aparato.
- Evite golpes en el cristal frontal, en la puerta y en el panel.
- Transporte el aparato en una posición normal. No lo recline hacia un lado o hacia atrás.



**Contacto para asistencia técnica:
902 877 665 / 932 992 581**

CONDICIONES DE GARANTIA - ESPAÑA

El presente certificado cubre la garantía de reparación de su electrodoméstico durante dos años, a partir de la fecha de venta, contra todo defecto de funcionamiento proveniente de fabricación o materiales; o de sustitución del aparato, salvo que una de estas opciones resulte imposible o desproporcionada respecto de la otra. Cuando usted detecte un defecto o anomalía en el aparato contacte de forma inmediata con nosotros, un plazo de dos meses es el límite para informarnos de la falta de conformidad. El cargo de desplazamiento está incluido en la reparación, excepto para pequeños electrodomésticos que pueden ser transportados al taller del servicio oficial de la marca. En caso de sustitución, el plazo de garantía se suspende y el nuevo aparato mantendrá el periodo de vigencia del aparato sustituido, y como mínimo 6 meses de garantía.

La presente garantía sólo será válida si se presenta factura, ticket de compra o el albarán de entrega del producto correspondiente si éste fuera posterior a la fecha de factura. La presente garantía es válida en el territorio español y portugués para los aparatos distribuidos por Beko Electronics España S.L.. La garantía sólo tendrá validez sobre el primer comprador o adquirente del producto. La garantía será válida para aparatos adecuados a las condiciones climáticas y medioambientales en que estén ubicados.

EXCLUSIONES DE LA GARANTIA

El coste de la reparación será a cargo del usuario en los siguientes casos:

- Los aparatos utilizados para uso profesional o no exclusivamente doméstico, en establecimientos públicos, industriales o comerciales.
- Los aparatos desmontados o manipulados por personas ajenas a los servicios técnicos expresamente autorizados.
- Las instalaciones, transporte, sustitución de aparatos, puestas en marcha, cambio de sentido de puertas.
- Intervenciones de mantenimiento o de información sobre el uso de los aparatos.
- Cambio de inyectores en aparatos de gas.
- Las averías provocadas por falta de mantenimiento o limpieza o aquellas provocadas por un uso indebido, sobrecarga, abandono o de manera no conforme a las instrucciones de uso o de instalación de los aparatos.
- Las averías producidas por causas fortuitas, siniestros de fuerza mayor o derivados de instalación incorrecta y en general, averías por causas ajenas al propio aparato.
- Las averías provocadas por conexiones que puedan presentar fluctuaciones, irregularidades o falta de uniformidad en el suministro, por ejemplo: suministro de agua impulsado por grupos de presión, energía solar, energía eólica, generadores eléctricos, u otro tipo de suministro no normalizado.
- La sustitución de materiales rotos o deteriorados por desgaste o uso normal del aparato tales como juntas, plásticos, gomas, correas, cristales, escobillas, bombillas, asas, tiradores, tapas de quemadores, filtros, rejillas, ánodos de sacrificio (magnesio o similares) de calentadores o calderas, etc.
- Los aparatos que presenten oxidación, o daños por corrosión en esmaltes o pinturas, que puedan ser provocados por efectos químicos o electroquímicos del agua o cualquier otra sustancia, o aceleradas por circunstancias ambientales o climáticas no propicias.
- Defectos estéticos en serigrafía o pintura.
- Los daños de transporte o manipulación, golpes, etc.
- Los aparatos deben instalarse de forma accesible para su reparación, debiendo asumir el usuario los costes necesarios para el acceso al aparato para su reparación y sustitución.

La presente garantía no afecta a los derechos de que dispone el consumidor conforme a lo previsto en el Real Decreto 1/2007, de 16 de noviembre, por el que se aprueba el texto refundido de la Ley General para la Defensa de los Consumidores y Usuarios y otras leyes complementarias, y la Ley 3/2014 que la modifica.

El Servicio Oficial de Asistencia Técnica resolverá cualquier incidencia que pudiera precisar su electrodoméstico siempre que el aparato esté instalado de forma accesible.

Para asegurarse que su electrodoméstico va a ser intervenido por un técnico oficial autorizado, rogamos solicite el carnet avalado por ANFEL (Asociación Nacional de Fabricantes de Electrodomésticos) a nuestros técnicos.

Las marcas BEKO, ALTUS, BLOMBERG, y GRUNDIG se distribuyen por Beko Electronics España S.L.

DATOS APARATO (a rellenar por el Distribuidor):

Titular:		Sello Establecimiento:
Modelo:	Núm. serie:	
Establecimiento:	Fecha de compra:	

El garante e importador de su electrodoméstico es: BEKO ELECTRONICS ESPAÑA S.L. Calle Provenza nº 388 3º Barcelona 08025, España. El producto ha sido fabricado por ARÇELIK A.S (Arçelik A.S.Sütluce Karaağaç Cad. No:2-6 34445 Beyoğlu, İstanbul, Turkey).

Conózcanos mejor en nuestra página: www.beko.es. Conserve este documento, es importante para usted.



**Contacte a assistência técnica:
00351 707014192**

CONDIÇÕES DE GARANTIA - PORTUGAL

Este certificado cobre a garantia de reparação do seu eletrodoméstico por dois anos a contar da data de compra, contra defeitos de funcionamento provenientes do fabrico ou dos materiais; ou de substituição do dispositivo, a menos que uma dessas opções seja impossível ou desproporcionada em relação à outra. Quando detetar um defeito ou anomalia no aparelho entre imediatamente em contacto conosco, existe um prazo limite de dois meses para nos informar sobre a falta de conformidade. O valor da deslocação está incluído na reparação, com exceção de pequenos aparelhos que podem ser transportados para a oficina do serviço oficial da marca. Em caso de substituição, o período de garantia fica suspenso e o aparelho irá manter o prazo de validade do aparelho substituído e no mínimo 6 meses de garantia.

Esta garantia só será válida se a fatura, recibo de venda ou a entrega do produto em questão for posterior à data da fatura. Esta garantia é válida em território espanhol e português para aparelhos distribuído pela Beko Electronics Espanha SL. A garantia só é válida para o primeiro comprador ou adquirente do produto. A garantia é válida para dispositivos adaptados às condições climáticas e ambientais em que se situam.

EXCLUSÕES DA GARANTIA

O custo da reparação será pago pelo utilizador nos seguintes casos:

- Aparelhos utilizados para uso profissional ou não exclusivamente doméstico, em estabelecimentos comerciais, industriais ou públicos.
- O equipamento desmontado ou adulterado por alguém que não seja expressamente autorizado pelos serviços técnicos.
- A instalação, transporte, substituição de equipamento, colocação em funcionamento, alteração do sentido das portas.
- Intervenções de manutenção ou informações sobre a utilização dos aparelhos.
- Alteração de injetores em aparelhos a gás.
- As avarias causadas pela falta de manutenção ou limpeza, ou aquelas causadas por um uso inadequado, sobrecarga, abandono ou de forma a não respeitar as instruções de uso ou instalação dos aparelhos.
- As avarias provocadas por causas acidentais, sinistros de força maior ou resultantes de instalação inadequada e em geral, avarias por razões não relacionadas com o produto.
- As avarias causadas por ligações que podem apresentar flutuações, irregularidades ou falta de uniformidade no fornecimento, por exemplo: abastecimento de água, impulsionado por pressão, energia solar, energia eólica, geradores de energia elétrica ou outro tipo de fornecimento não-padrão.
- Os materiais quebrados ou danificados por desgaste ou uso normal do aparelho tais como juntas, plásticos, borracha, correias, vidros, pincéis, lâmpadas, asas, puxadores, tampas de queimadores, filtros, grades, etc.
- Os aparelhos que apresentem oxidação, ou danos por corrosão em esmaltes ou tintas, que possam ter sido causados por efeitos químicos ou eletroquímicos da água ou de qualquer outra substância, ou aceleradas por circunstâncias ambientais ou climáticas não propícias.
- Defeitos estéticos em serigrafia ou pintura.
- Os danos causados por transporte ou manuseio, colisões, etc.
- Os aparelhos devem ser instalados de forma acessível em caso de reparação e o utilizador deve assumir os custos necessários para aceder ao aparelho para reparação e substituição.

As marcas BEKO, ALTUS, BLOMBERG, y GRUNDIG são distribuídas por Beko Electronics Espanha S.L.

DADOS DO APARELHO (a ser preenchido pelo Distribuidor):

Detentor:		Carimbo do estabelecimento:
Modelo:	N.º série:	
Estabelecimento:	Data de compra:	

O fiador e o importador do seu eletrodoméstico é: BEKO ELECTRONICS ESPAÑA S.L. Calle Provenza nº 388 3º Barcelona 08025, Espana. O produto foi fabricado por ARÇELIK A.S (Arçelik A.S.Sütlüce Karagaç Cad. No:2-6 34445 Beyoğlu, Istanbul, Turquia).

Conheça-nos melhor na nossa página: www.beko.es. Conserve este documento, é importante para si.

Leia este manual do utilizador em primeiro lugar!

Prezado Cliente,

Obrigado por preferir este aparelho da Beko. Esperamos que obtenha os melhores resultados com o nosso aparelho, que foi fabricado com tecnologia avançada e de alta qualidade. Como tal, leia com atenção todo este manual do utilizador e os outros documentos que o acompanham antes de utilizar o aparelho e guarde-o como referência para uso futuro. Se passar o aparelho para outra pessoa, dê-lhe também este manual do utilizador. Siga as instruções estando atento às informações e avisos no manual do utilizador.

Lembre-se que este manual do utilizador também pode aplicar-se a outros modelos. As diferenças entre modelos são explicitamente descritas no manual.

Significados dos símbolos

Os seguintes símbolos são usados em várias secções deste manual:



Informações importantes ou dicas úteis sobre a utilização.



Avisos de situações perigosas referentes à segurança de pessoas e bens.



Aviso sobre superfícies quentes.



**PAPEL RECICLADO e
RECICLÁVEL**

Este aparelho foi fabricado em instalações modernas e amigas do ambiente sem causar quaisquer danos à natureza.

Instruções importantes de segurança Ler cuidadosamente e guardar para referência futura

1.1 Advertências de segurança

Esta secção contém instruções de segurança que irão ajudar a proteger do risco de incêndio, de choque elétrico, de lesões pessoais ou danos à propriedade. O incumprimento destas instruções anula qualquer garantia.

- Os micro-ondas Beko cumprem com as normas de segurança aplicáveis, por conseguinte, no caso de quaisquer danos no aparelho ou no cabo de alimentação, os mesmos devem ser reparados ou substituídos pelo distribuidor, pelo serviço de assistência ou por um especialista e assistência autorizada para evitar qualquer perigo. Trabalhos de reparação defeituosa ou não qualificada podem causar perigo e risco para o utilizador.
- Este aparelho é destinado a ser usado em uso doméstico ou aplicações similares como:

- Zonas de cozinha em estabelecimentos comerciais, escritórios ou outros ambientes laborais;
- Casas rurais
- Pelos clientes em hotéis, motéis e outros ambientes de tipo residencial;
- Ambientes de tipo alojamento com pequeno-almoço.
- Não foi concebido para utilização industrial ou laboratórios.
- Não tentar ligar o forno com a porta aberta; caso contrário, pode ser exposto a energia nociva de micro-ondas. Os fechados de segurança não devem ser desativados ou adulterados.
- O forno micro-ondas destina-se a aquecer alimentos e bebidas. A secagem de alimentos ou roupas e o aquecimento de almofadas, chinelos, esponjas, panos húmidos e semelhantes podem causar risco de lesões, ignição ou incêndio.
- Não colocar nenhum objeto entre a parte frontal e a porta do forno. Não permita que sujidade ou resíduos de agentes de limpeza se acumulem nas superfícies de fecho.

1

Instruções importantes sobre a segurança e ambiente

- Quaisquer trabalhos de assistência que envolvam a remoção da tampa que fornece proteção contra a exposição à energia de micro-ondas devem ser executados por pessoal/ assistência autorizados. Qualquer outra abordagem é perigosa.
- O seu produto destina-se a cozinhar, aquecer e descongelar alimentos em casa. Não devem ser usados para fins comerciais.
- O seu forno não foi projetado para secar nenhum ser vivo.
- Não usar o seu aparelho para secar roupas ou panos de cozinha.
- Não usar este aparelho ao ar livre, casas de banho, ambientes húmidos ou em locais onde possa se molhar.
- Nenhuma responsabilidade ou reclamação de garantia será assumida por danos decorrentes do uso indevido ou manuseio inadequado do aparelho.
- Nunca tentar desmontar o aparelho. Nenhuma reclamação de garantia são aceites por danos causados por manuseio inadequado.
- Usar peças de origem ou somente peças fornecidas pelo fabricante.
- Não deixar este aparelho sem supervisão enquanto estiver em utilização.
- Usar sempre o aparelho sobre uma superfície estável, plana, limpa, seca e antiderrapante.
- O aparelho não deve ser operado por um temporizador externo ou sistema de controlo remoto separado.
- Antes de usar o aparelho pela primeira vez, limpar todas as peças. Consultar os detalhes fornecidos na secção "Limpeza e manutenção".
- Utilizar o aparelho apenas para o fim a que se destina e de acordo com este manual.
- O aparelho fica muito quente durante o uso. Prestar atenção para não tocar nas partes quentes no interior do forno.
- Não colocar o forno em funcionamento vazio.
- O utensílio de cozinha pode ficar quente devido ao calor transferido do alimento aquecido para o utensílio. Pode precisar de luvas de forno para segurar o utensílio.
- Os utensílios devem ser verificados para garantir que são adequados para uso em fornos micro-ondas.
- Não colocar o forno sobre fogões ou outros aparelhos geradores de calor. Caso contrário, pode ser danificado e a garantia será anulada.

Instruções importantes sobre a segurança e ambiente

- Pode sair vapor ao abrir as tampas ou a película depois de cozinhar os alimentos.
- O aparelho e as suas superfícies acessíveis podem ficar muito quentes quando o aparelho está em utilização.
- A porta e o vidro exterior podem ficar muito quentes quando o aparelho está em utilização.
- Assegurar que a corrente elétrica cumpre com a informação especificada na placa de classificação do aparelho.
- A única maneira de desligar o aparelho da fonte de alimentação é remover a ficha de alimentação da tomada de corrente.
- Usar o aparelho apenas com tomada com ligação à terra.
- Nunca utilizar o aparelho se o cabo de alimentação ou o aparelho estiverem danificados.
- Não usar este aparelho com um cabo de extensão.
- Nunca tocar no aparelho ou na ficha com as mãos húmidas ou molhadas.
- O aparelho deve ser posicionado de modo que a ficha se mantenha acessível.
- Evitar danos no cabo de alimentação não esmagando, dobrando ou raspando o mesmo em arestas afiadas. Manter o cabo de alimentação afastado de superfícies aquecidas e de chamas vivas.
- Assegurar que não existe o perigo de o cabo de alimentação ser acidentalmente puxado ou de alguém tropeçar nele quando o aparelho estiver a ser utilizado.
- Desligar o aparelho antes de cada limpeza e quando o aparelho não estiver em uso.
- Não puxe o cabo de alimentação do aparelho para o desligar da fonte de alimentação e nunca enrolar o cabo de alimentação ao redor do aparelho.
- Não submergir aparelho, o cabo ou a ficha em água ou em qualquer outro líquido. Não o segurar sob água corrente.
- Quando aquecer alimentos em recipientes de plástico ou papel, manter o forno sob vigilância devido à possibilidade de ignição.
- Retirar fios de arame e/ou pegadas de metal de sacos de papel ou plástico antes de os colocar no forno.
- Se aparecer fumo, desligar ou retirar a ficha do aparelho se for seguro

Instruções importantes sobre a segurança e ambiente

fazê-lo e manter a porta fechada de modo a abafar quaisquer chamas.

- Não usar o forno micro-ondas para armazenamento. Não deixar objetos de papel, material de cozinha ou alimentos dentro do forno quando este não estiver a ser usado.
- O conteúdo de biberões e boiões de comida para bebés deve ser mexido ou agitado e a temperatura verificada antes do consumo, a fim de evitar queimaduras.
- Este aparelho é um equipamento ISM Grupo 2 Classe B. O Grupo 2 contém todos os equipamentos ISM (Industriais, Científicos e Médicos) nos quais a energia de radiofrequência é intencionalmente gerada e/ou usada na forma de radiação eletromagnética para o tratamento de materiais e equipamentos de erosão por faísca.
- O equipamento de classe B é adequado para ser utilizado em estabelecimentos domésticos e estabelecimentos diretamente ligados a uma rede de alimentação de baixa tensão.
- Não usar óleo alimentar no forno. O óleo quente pode danificar os componentes e materiais do forno e pode até causar queimaduras na pele.

- Perfurar os alimentos com crosta espessa, como batatas, curgetes, maçãs e castanhas.
- O aparelho deve ser colocado de forma que a parte traseira fique voltada para a parede.
- Antes de deslocar o aparelho, deve prender o prato giratório para evitar danos.
- Ovos na casca e ovos cozidos inteiros não devem ser aquecidos em fornos de microondas, uma vez que podem explodir, mesmo depois do aquecimento por micro-ondas terminar.

ADVERTÊNCIA: Se a porta ou os vedantes da porta estiverem danificados, o forno não deve funcionar até que seja reparado por pessoa qualificada.

ADVERTÊNCIA: É perigoso para qualquer pessoa que não um técnico competente prestar qualquer assistência ou operação de reparação que envolva a remoção da tampa que protege contra exposição à energia do micro-ondas.

ADVERTÊNCIA: Os líquidos e outros alimentos não devem ser aquecidos em recipientes fechados uma vez que estão sujeitos a explodir.

Instruções importantes sobre a segurança e ambiente

- O forno deve ser limpo regularmente e quaisquer resíduos de alimentos devem ser removidos.
- Deve haver um espaço livre mínimo de 20 cm acima da superfície superior do forno.
- Não cozinhar demais os alimentos; caso contrário, pode causar um incêndio.
- Não usar produtos químicos e equipamentos de limpeza a vapor para limpar o aparelho.
- Recomenda-se extremo cuidado ao ser usado perto de crianças e pessoas com restrições em capacidades físicas, sensoriais ou mentais.
- Este aparelho pode ser usado por crianças com 8 anos ou mais e por pessoas que tenham capacidade física, sensorial ou mental limitada ou que não tenham conhecimento e experiência, desde que sejam supervisionados quanto ao uso seguro do produto ou sejam instruídas nesse sentido ou compreendam os riscos do uso do produto. As crianças não devem brincar com o aparelho. Os procedimentos de limpeza e manutenção do utilizador não devem ser realizados por crianças a menos que sejam controladas pelos mais velhos.
- **Perigo de sufocação!** Manter o material de embalagem afastado do alcance das crianças.
- Devido ao calor excessivo que ocorre nos modos grelhador e combinado, as crianças só devem ser autorizadas a usar esses modos sob a supervisão de um adulto.
- Manter o produto e o cabo de alimentação de modo que não sejam acessíveis por crianças com menos de 8 anos de idade.
- Não cozinhar alimentos diretamente no tabuleiro de vidro. Colocar os alimentos em/sobre utensílios de cozinha adequados antes de os colocar no forno.
- Recipientes metálicos para alimentos e bebidas não são permitidos durante a cozedura no micro-ondas. Caso contrário, podem ocorrer faíscas.
- Este produto não foi projetado para ser embutido. Não coloque o produto em um armário ou caixa enquanto estiver em uso.

1.2 Em conformidade com a Diretiva WEEE e Eliminação de Resíduos:

Este produto está em conformidade com a Diretiva EU WEEE (2012/19/EU). Este produto possui um símbolo de classificação para resíduos de equipamento elétrico e eletrônico (REEE).

1

Instruções importantes sobre a segurança e ambiente



Este símbolo indica que este produto não deve ser eliminado com outros resíduos domésticos no fim da vida útil. O dispositivo usado deve ser entregue num ponto de recolha oficial para reciclagem de dispositivos elétricos e eletrónicos. Para encontrar estes sistemas de recolha deve contactar as autoridades locais ou o revendedor onde o produto foi adquirido. Cada família desempenha um papel importante na recuperação e reciclagem de equipamentos usados. A eliminação adequada de aparelhos usados ajuda a evitar possíveis consequências negativas para o meio ambiente e a saúde humana.

1.3 Em conformidade com a Diretiva RoHS:

O produto que comprou cumpre com a Diretiva RoHS UE (2011/65/EU). Não contém materiais nocivos e proibidos especificados na Diretiva.

1.4 Informação da embalagem



Os materiais de embalagem do produto são fabricados com materiais recicláveis de acordo com os nossos Regulamentos Ambientais Nacionais. Não eliminar os materiais de embalagem junto com lixos domésticos ou outros. Colocar nos pontos de recolha de material de embalagem designados pelas autoridades locais.

2 Especificações técnicas do produto

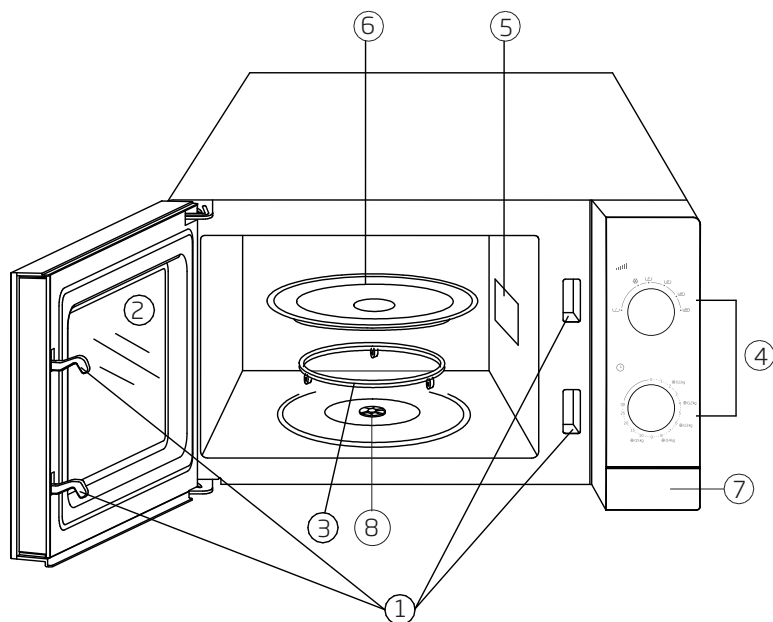

1. Sistema de bloqueio da porta
2. Vidro da porta da frente
3. Suporte rotativo
4. Painel de controle
5. Micro-ondas
6. Tabuleiro de vidro
7. Tecla de porta aberta
8. Eixo

	MOC20100W	MOC20100S	MOC20100B
Volume do forno	20 L		
Peso	11 kg		
Voltagem de alimentação	230-240V~50 Hz		
Potência de saída	700 W		
Potência total	1200 W		
Tempo	0-30 minutos		
Dimensões externas (l*p*a)	452*312*262 mm		
Cor	Branco	Prata	Preto

As marcações no produto ou os valores indicados em outros documentos fornecidos com o produto são valores obtidos em condições de laboratório de acordo com as normas relevantes. Estes valores podem variar de acordo com a utilização do aparelho e das condições ambientais.

3 Descrição do produto

Painel de controlo

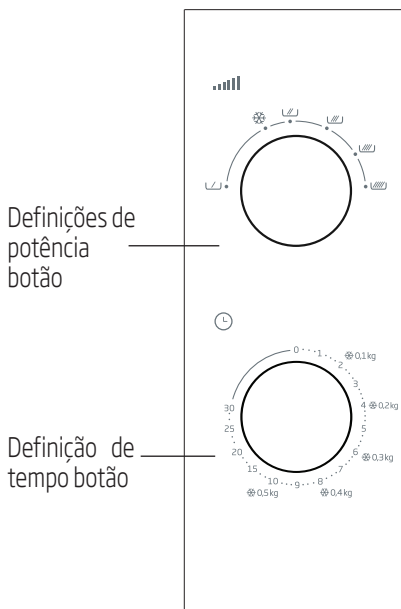

Definições de potência

O botão de configuração na secção superior do painel de controlo irá permitir-lhe usar qualquer um dos

6 Níveis de potência

A seguinte tabela contém alguns exemplos de refeições e os níveis correspondentes de potência para as cozinhar num forno de micro-ondas.

Nível de potência	Utilização
Elevado 700 W	- Ferver água - Assar carne picada - Cozinhar frango/peru, peixe e legumes - Cozinhar carne em fatias finas
Médio-Elevado 600 W	- Reaquecer todo o tipo de alimentos - Cozinhar carne e aves - Cozinhar cogumelos - Cozinhar alimentos que contêm ovos ou queijo
Médio 460 W	- Cozinhar bolos e doces - Cozinhar ovos - Cozinhar sopa ou arroz
Médio-Baixo 350 W	- Derreter manteiga e chocolate
Descongelação	- Descongelação todo o tipo de alimentos
Baixo 120 W	- Amolecer manteiga e queijo - Amolecer sorvete - Levantar massa de levedura

Acessórios

Tabuleiro de vidro

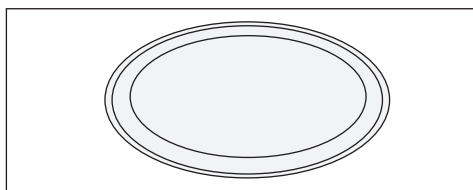

Use o prato de vidro em todos os tipos de cozinhados. O prato de vidro irá recolher todos os sucos e pedaços de alimentos que possam cair. Caso contrário, os alimentos poderão derramar-se no forno e secar. O prato de vidro pode ser lavado na máquina de lavar louça.

- Coloque o prato de vidro sobre o suporte rotativo.

3 Descrição do produto

Suporte rotativo

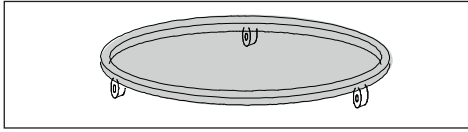

O suporte rotativo deve ser colocado por baixo do prato de vidro. Não coloque qualquer outra bandeja para além do prato de vidro sobre o suporte rotativo. Lave o suporte rotativo com água morna e sabão pelo menos uma vez por semana.

O suporte rotativo deve ser ajustar-se de forma segura sobre a sua base.

Mas, no interior e no exterior, os alimentos são cozinhados uniformemente.

Recipientes de cozedura em micro-ondas

- Utilize recipientes redondos para cozinhar em vez de ovais ou retangulares. Caso contrário, os alimentos que ficam nas bordas serão mais afetados pelas micro-ondas e cozinharão demais.
- As micro-ondas podem passar através de substâncias, tais como papel, plástico, vidro e cerâmica, sem produzir qualquer calor. Os recipientes de cozinha feitos de tais materiais podem ser apropriados para o uso culinário em alguns casos.
- Pode empregar o método a seguir para verificar se o recipiente onde vai colocar a sua refeição é adequado para cozinhar em micro-ondas.
- Coloque o recipiente vazio com um copo cheio de água sobre ele no tabuleiro de vidro no micro-ondas, selecione o nível de potência máxima durante 60 segundos e coloque em funcionamento. Os recipientes que tiverem aquecido demasiado no final deste processo não devem ser usados.

Recipientes de metal - folhas

Os recipientes de metal refletem as micro-ondas para longe da comida. Portanto, não os utilize. Folha de alumínio em pedaços pequenos ou tiras pode ser usada para cobrir as asas ou pernas, ou as partes que ficam nas bordas, como as pontas finas ou articulações das aves de capoeira. Também podem ser usados tabuleiros de cozinha planos com uma profundidade inferior a 1,5 cm nas bordas; no entanto, em tais casos deverá ser usado papel vegetal ou filme plástico extensível em vez de folha de alumínio.

Recipientes de vidro

Recipientes de vidro muito fino e cristal com teor de chumbo não devem ser utilizados.

Recipientes de plástico - sacos

Recipientes e tampas de melamina, bem como os sacos utilizados para congelamento ou preservação, não devem ser utilizados.

Papel

Nenhum tipo de papel é adequado para cozinhar durante longos períodos em fornos de micro-ondas. Isso fará com que o papel pegue fogo.

Recipientes de madeira ou vime

Grandes recipientes de madeira não devem ser usados dado que a energia das micro-ondas faz com que a madeira fique seca e estaladiça.

4 Funcionar com o seu produto

Colocar os alimentos

- Obterá os melhores resultados se espalhar os alimentos na travessa. Isto pode ser conseguido de várias maneiras para obter melhores resultados.
- Se vai cozinhar muitas peças do mesmo tipo (por exemplo, batatas com pele) coloque-as numa forma circular.
- Quando cozinhar alimentos com diferentes formas e espessuras, coloque as menores e mais finas no meio do seu recipiente. Assim, poderá ter esses pedaços cozinhados em último lugar.
- Coloque os alimentos com forma irregular, como o peixe, de forma que as suas caudas fiquem no meio do recipiente.
- Ao armazenar uma refeição no frigorífico ou ao aquecê-la, coloque as partes mais densas para fora e as finas e menos densa no meio.
- Coloque os pedaços de carne em fatias finas em cima umas das outras.
- As partes mais grossas, tais como salsicha e carne picada não devem ser colocadas perto umas das outras.
- Aqueça o caldo de carne e os molhos em recipientes separados. Prefira recipientes estreitos e compridos em vez de largos e longos. Não encha mais de 2/3 do recipiente quando aquecer caldo de carne, molho ou sopa.
- Se vai cozinhar um peixe inteiro, faça alguns cortes; assim evitará que a pele rebente.
- Cubra as partes da cabeça e cauda do peixe com papel de alumínio para evitar que cozinhem demais.
- Se for usar filme extensível, saco ou papel vegetal, faça um buraco ou deixe uma pequena abertura para permitir que o vapor saia.
- Os alimentos com pedaços pequenos irão ser cozinhados mais cedo do que os pedaços grandes e os de forma regular cozinharão mais depressa que os de formato irregular. Corte os alimentos em tamanhos regulares e cozinhe-os da melhor maneira possível.

Pequenas sugestões

Para descongelar:

- O formato da embalagem pode mudar o tempo de descongelamento. Embalagens retangulares rasas descongelarão mais rapidamente do que recipientes profundos.
- Separe os pedaços uns dos outros ao descongelá-los. Assim, os outros pedaços irão descongelar mais facilmente.
- Cubra as partes dos alimentos que começam a aquecer, com pequenos pedaços de folha de alumínio. Palitos de madeira irão ajudar a manter a folha no lugar.

Quantidade de alimentos

Quanto mais quantidade cozinhar mais tempo vai demorar. O dobro da quantidade de comida significa o dobro do tempo.

Conteúdo de humidade

O tempo de cozedura irá mudar dependendo da quantidade de suco, dado que as micro-ondas são sensíveis à humidade. Os alimentos com suco natural (legumes, peixes e aves) serão cozinhados rápida e facilmente. É sugerida a adição de água quando cozinhar alimentos secos como arroz e feijão no micro-ondas.

Condensação

A humidade nos alimentos pode, por vezes, causar condensação no interior do forno durante a cozedura. Isto é normal. Geralmente, os alimentos que são cobertos causarão menos condensação.

Açúcar

Siga as sugestões dos livros de cozinha em micro-ondas quando cozinhar alimentos como pudim ou tartes que contêm muito açúcar ou manteiga. Se exceder o tempo sugerido, pode fazer com que o alimento se queime ou o forno fique danificado.

4 Funcionar com o seu produto

Reduzir a pressão nos alimentos

Muitos alimentos estão cobertos com pele ou casca. Eles poderão rachar devido à pressão que se acumula durante a cozedura. Para evitar isso, a pele ou casca devem ser perfuradas com um garfo ou faca. Este processo deve ser aplicado à batata, fígado de galinha, gema de ovo, salsicha e algumas frutas.

Misturar e mexer os alimentos durante a cozedura

Misturar e mexer os alimentos é importante em termos de cozedura de todas as partes uniformemente.

Diferentes tempos de cozedura

Comece sempre por tentar o tempo mínimo de cozedura e verificar se o alimento está cozido ou não. Os tempos de cozedura neste manual do utilizador são valores aproximados. Os tempos de cozedura podem variar dependendo dos tamanhos e formas dos alimentos e recipientes.

Tempo de espera

Mantenha sempre os alimentos em espera durante algum tempo depois de tirá-los do forno. Manter os alimentos à espera durante algum tempo após o descongelamento, cozedura e aquecimento dará sempre melhores resultados. Porque que o calor dos alimentos irá dissipar-se melhor. Em fornos de micro-ondas, os alimentos continuam a cozedura por mais algum tempo, mesmo depois de o forno ser desligado. A cozedura continua não por causa do forno micro-ondas, mas devido à energia dentro dos alimentos. O tempo de espera pode mudar dependendo do prato. Em alguns casos, este tempo é apenas aquele que leva para tirar a refeição do forno e transferi-la para o prato de serviço. Este tempo pode ir até 10 minutos em alimentos grandes.

















Funcionar com o seu forno

1. Ligue sempre o forno a tomadas com terra.
2. Abra a porta da frente.
3. Coloque a refeição ou tabuleiro de refeição no prato giratório do forno.
4. Gire o botão de ajuste de hora no sentido horário para definir o tempo desejado. Primeiro ultrapasse um pouco o tempo desejado para fazer a configuração correta do tempo. Depois, volte atrás para o tempo desejado.
5. Feche a porta frontal de forma segura. A luz do seu forno irá ligar-se e ele começará a funcionar. O forno não começará a funcionar se a porta não estiver bem fechada.
6. Abrir a porta de vez em quando para mexer ou verificar a cozedura pode perturbar o processo de cozedura. O processo de cozedura e a configuração de tempo pararão sempre que abrir a porta da frente e serão retomados quando a porta for fechada novamente.
7. Pode desligar o forno, abrindo a porta da frente durante a cozedura. Não se esqueça de colocar o tempo na posição (0), se não quiser continuar a cozinhar.
8. O sinal sonoro será ativado no final do tempo programado. A luz do forno acende-se e a cozedura termina automaticamente.

4 Funcionar com o seu produto

Tabela de cozedura

















Devido à funcionalidade de cozedura através de micro-ondas, faça esperar os alimentos por algum tempo após a cozedura. Esta duração é de 5-10 minutos para carnes e 2-3 minutos para vegetais.

Alimento	Nível de potência	Tempo de cozedura
Carnes		
Carne picada	()	3-5 minutos para ~ 500 g
Almôndegas	()	9-12 minutos para ~ 500 g
Hambúrguer	()	4-5 minutos para ~ 500 g
Bifes (3 pedaços com 0,5 cm de espessura)	()	1,5-2,5 minutos
Cabrito assado, pernil ou aba	() - ()	8-10 minutos para ~ 500 g
Vitela, perna assada	() - ()	9-10 minutos para ~ 500 g
Cubos de borrego/vitela (3-4 pedaços)	()	~ 6-8 minutos
Aves		
Pedaços de galinha (1 peito)	()	2-3,5 minutos
Pedaços de galinha (1 peito)	()	1,5-2,5 minutos
Galinha inteira	()	9-10 minutos para ~ 500 g
Caçarola (para 1 pessoa)	()	1,5-3,5 minutos
Peito de peru	()	8-9 minutos para ~ 500 g
PEIXE E MARISCO		
Filè / Fatiado 170-230 g	()	1,5-2,5 minutos
Peixe inteiro	()	7-9 minutos para ~ 500 g

- Os tempos de cozedura na tabela são fornecidos apenas para fins informativos. Pode aumentar ou diminuir o tempo de cozedura de acordo com o seu paladar.
- Os valores da tabela são obtidos em laboratório. Mudando o tempo de cozedura, pode descobrir sabores diferentes para os adequar ao seu paladar e hábitos de cozinhar.

4 Funcionar com o seu produto

Tabela de cozedura

Alimento	Nível de potência	Tempo de cozedura
Ovos e queijo		
Ovo estrelado	()	1-2 minutos por ovo
Ovos mexidos	()	45 a 90 seg. para derreter a manteiga e, em seguida, 1-2 minutos por ovo
Sobremesas com ovo (creme de caramelo) 20 x 20 cm	()	15-19 minutos
Vegetais		
Vegetais (1 pessoa)	()	1,5-3 minutos
Feijões-verdes	()	~ 500 g 8-12 minutos
Repolho (acabado de picar)	()	6-8 minutos para ~ 500 g
Cenoura (acabado de picar)	()	3-6 minutos para ~ 200 g
Milho (fresco 2 maçarocas)	()	5-9 minutos
Cogumelo (acabado de picar)	()	2-3 minutos para ~ 230 g
Batatas (4 unidades, 170-230 g cada)	()	10-15 minutos
Espinafres (frescos, folhas)	()	5-8 minutos para ~ 500 g
Grãos		
1/2 Aveia de preparação rápida (água: 1.)	()	1-2 minuto(s)
1/2 Aveia de preparação normal (água: 1.)	()	2-4 minutos
1/2 puré de milho (água: 2 chávenas)	()	2-3 minutos
Bolos		
Bolo de cenoura	()	9-12 minutos
Bolo simples ou de chocolate (em forma redonda)	()	5-6 minutos
Bolo redondo	()	5-5,5 minutos
Bolo pequeno em forma	()	2-2,5 minutos
Biscoitos (recipiente de quatro orifícios)	()	3-6 minutos
Sopa/bebidas		
para 1 pessoa	()	2-3 minutos

4 Funcionar com o seu produto

Descongelação

Descongelar alimentos num curto espaço de tempo é uma das maiores vantagens do forno de micro-ondas. Primeiro retire os fios metálicos de fixação dos sacos de alimentos congelados e substitua-os por linha ou elásticos. Abra as embalagens feitas de materiais tais como o cartão antes de as colocar no forno. Corte ou perfure os sacos de plástico ou pacotes. Se os alimentos estão em embalagem de folha de alumínio, retire-a e coloque os alimentos num recipiente adequado. (Se o alimento congelado tem a pele, remova a pele.) Desdobre o saco de plástico nos alimentos para proporcionar uma descongelação uniforme.

(Quando descongelar grandes peças de carne, não se esqueça de cobrir a partes mais finas das aves para abrandar o aquecimento. Caso contrário, as partes exteriores irão secar ou mesmo começar a cozinhar.)

Mantenha sempre curto o tempo de descongelação. Se o interior dos alimento descongelados ainda estiver gelado, coloque-os de novo no forno de micro-ondas para descongelar um pouco mais. Dê também algum tempo de aclimação durante a descongelação; porque esta irá continuar durante esse período de aclimação ao exterior.

A duração da descongelação depende do grau de congelação dos alimentos. Se possível, vire ou vá retirando os alimentos congelados durante a descongelação ou aclimação.

A tabela de descongelação contém valores aproximados para o ajudar.

Tabela de descongelação

Por favor, leia a informação sobre descongelação.

Alimento	Tempo recomendado	Kg
Salsichas	5-6 minutos	500 g
Carne picada	8-10 minutos	500 g
Rim	8-12 minutos	1 kg
Fígado	6-7 minutos	500 g
Costeletas de borrego	15-20 minutos	1,5-2 kg
Assado redondo	20-25 minutos	1,5-2 kg
Cubos de carne	7-8 minutos	500 g
Bifes do lombo	10-12 minutos	1 kg
Costeleta de vitela	9-10 minutos	500 g
Carne picada (vitela)	4-5 minutos	500 g
Bife de vitela	6-8 minutos	500 g
Perna ou aba de cabrito assado	28-30 minutos	2-2,3 kg
Galinha inteira	26-30 minutos	1,2-1,5 kg
Pedaços de galinha	14-17 minutos	1,2-1,5 kg
Peito de frango (com ossos)	10-14 minutos	1-1,5 kg
Pedaços de galinha (perna)	9-10 minutos	500 g
Pedaços de galinha (asa)	8-12 minutos	700 g
Pedaços de peru	14-16 minutos	1-1,5 kg
Peito de peru (com ossos)	18-22 minutos	2-2,5 kg

4 Funcionar com o seu produto













Aquecimento

Pode aquecer os restos de comida ou alimentos já cozinhados de forma rápida e eficaz, sem perder a sua frescura e sabor.

Durante o aquecimento, cubra os alimentos com uma tampa ou filme plástico apropriado para micro-ondas, a fim de lhes permitir proteger a sua humidade. Cobrindo os alimentos irá proteger o calor e acelerar o processo de aquecimento. Isso também evitará salpicos. Enrole as sanduíches e biscoitos em guardanapos de papel, a fim de permitir a absorção de humidade e evitar que fiquem pastosos.

De um modo geral, espalhe os alimentos num recipiente raso. Pode ser necessário mexer e virar os alimentos de tempos a tempos para os aquecer.

Tabela de aquecimento

	Alimento	Nível de potência	Tempo de cozedura
1 porção	1 prato	()	2-3 minutos
1-2 porções	Prato principal com molho	()	7-9 minutos
2-4 minutos	Fatias de carne espessas tais como hambúrguer, fatias de almôndegas em rolo	()	3-5 minutos
2-3 porções	Fatias de carne finas tais como bife do lombo	()	2-3 minutos
2-3	Pedaços de galinha	()	3-4 minutos
2 porções	Caçarola	()	9-12 minutos
2 porções	Vegetais	()	3-4 minutos
1-2	Milho	()	3-4 minutos
2-3	Biscoitos	()	45-60 segundos
1	Tarte inteira	()	3-7 minutos
1-2 fatias	Tarte	()	1-2 minuto(s)
3-4	Salsichas	()	1-2 minuto(s)
4	Cachorro-quente	()	1-2 minuto(s)

5 Limpeza e cuidados

- Desligue o forno antes de o limpar.
- Não use produtos abrasivos, palha-de-aço, detergentes grosseiros para roupa ou químicos abrasivos, como o enxofre ou cloreto, em quaisquer partes do seu forno de micro-ondas.

Superfícies exteriores

- Para limpar as superfícies exteriores do forno, primeiro limpe-as com um pano macio embebido em água morna e sabão. Depois seque-as com um pano seco macio.
- Não permita a entrada de água pelas aberturas de ventilação para evitar danos na peças de funcionamento do forno. Limpe o painel de controlo do seu forno de micro-ondas apenas com um pano húmido e macio.
- Não use sprays de limpeza ou mais água e sabão. Eles podem causar problemas no mecanismo de controlo.

Superfícies interiores

Para limpar as superfícies interiores do forno:

- Para suavizar as manchas secas, coloque um copo de água e deixe ferver por 2-3 minutos.
- Limpe as superfícies internas e o teto com um pano macio e sabão. E depois seque-as com um pano macio.
- Para remover os odores do interior do forno, ferva uma mistura de água e algumas colheres de sopa de suco de limão durante um par de minutos dentro do forno.
- Para limpar a base interna do forno, remova o prato de vidro rotativo e o respetivo suporte. Lave o prato de vidro e o suporte rotativo com água e sabão. Em seguida, enxágue e seque.
- Antes de colocar o forno em funcionamento, instale o suporte rotativo e o prato de vidro de forma segura.
- Ao limpar as superfícies interiores da porta do forno, use uma esponja macia não abrasiva ou um pano.

Para o transporte;

- Desligue o aparelho.
- Embale o prato de vidro de forma a evitar que se parta e se mova no interior do forno. Transporte-o separadamente, se necessário.
- Prenda a porta da frente ao corpo com fita-cola.
- Evite impactos contra o vidro da frente, porta e painel.
- Transporte o produto na sua posição normal. Não o incline para o lado ou para trás.

Nggu'ggtuv'f gj g'i gdtwngtuj c pf rgkf lpi !



Zeer gewaardeerde klant,

Bedankt voor uw voorkeur voor dit Beko-toestel. Wij hopen dat u de beste resultaten haalt uit uw toestel dat met hoge kwaliteit en de modernste technologie is geproduceerd. Lees daarom deze gehele gebruikershandleiding en alle andere bijgeleverde documenten zorgvuldig door voordat u het apparaat gaat gebruiken en bewaar deze ter referentie in de toekomst. Als u het product aan iemand anders geeft, overhandig dan ook de gebruikershandleiding. Volg de instructies op door op alle informatie en waarschuwingen te letten in de gebruikershandleiding.

Vergeet niet dat deze gebruikershandleiding ook van toepassing kan zijn op andere modellen. Verschillen tussen de modellen worden expliciet beschreven in de handleiding.

Dgvgngpku'xcp'f g'u{ o dqrgp

De volgende symbolen worden gebruikt in de verschillende delen van deze handleiding:

	Belangrijke informatie en nuttige aanwijzingen voor gebruik.
	Waarschuwingen voor levensgevaarlijke situaties en schade aan eigendom.
	Waarschuwing voor hete oppervlakken.



Dit apparaat is in een milieuvriendelijke, moderne faciliteit geproduceerd zonder het milieu op welke wijze dan ook te schaden.

**Dgrɛ pi tɫɪŋ'xgkɫi -
j gɫf ukpuɪtweɪqu'Nggu"
ccpf cej vɫi "gp'dgy cct"
| g'xqqt'ggp'gxgpwgrg"
vqgnqo uvɫi g'tccf r rg-
i kpi**

1.1'Xgkɫi j gɫf ukpuɪtweɪqu

Dit hoofdstuk bevat veiligheidsinstructies die helpen beschermen tegen het risico van brand, elektrische schokken, blootstelling aan lekken van microgolvenenergie, persoonlijk letsel of materiële schade. Het niet naleven van deze instructies resulteert in de nietigverklaring van de garantie.

- De magnetrons van Beko zijn conform de geldige veiligheidsnormen; om die reden, in het geval van schade aan het apparaat of het netsnoer, moet het worden gerepareerd of vervangen door de verdeler, het servicecentrum of een specialist en geautoriseerde service om risico's te voorkomen. Slechte reparatiewerken kunnen gevaar en risico's veroorzaken voor de gebruiker.
- Dit apparaat is bedoeld voor huishoudelijk gebruik en gelijkaardige toepassingen zoals:
 - Personeelskeukens in winkels, kantoren en andere professionele omgevingen;
 - Boerderijen
 - Door klanten in hotels en andere residentiële omgevingen;
 - Bed and breakfast type omgevingen.
- Het is niet ontworpen voor industrieel of laboratorium gebruik.
- Probeer de magnetron niet te gebruiken als de deur open is; zo niet kunt u worden blootgesteld aan schadelijke microgolvenenergie. De veiligheidsvergrendelingen mogen niet worden uitgeschakeld of omzeild.
- De magnetron is bedoeld om eten-waren en drank op te warmen. Etenwaren of kleding drogen en verwarmingskussen, slippers, sponzen, vochtige doeken of iets gelijkaardig opwarmen, kan resulteren in het risico van letsels, ontsteking of brand.
- Plaats geen voorwerp tussen de voorzijde en de deur van de magnetron. Laat geen vuil of resten van reinigingsmiddelen opbouwen op de sluitingsoppervlakken.
- Alle onderhoudswerken, inclusief het verwijderen van de afscherm-

ing die bescherming biedt tegen de blootstelling aan microgolven-energie, moeten worden uitgevoerd door geautoriseerde personen/diensten. Elke andere benadering is gevaarlijk.

- Uw product is bedoeld om eten-waren te koken, op te warmen en te ontdooien bij u thuis. Dit apparaat mag niet voor commerciële doeleinden worden gebruikt.
- Uw magnetron is niet ontworpen om een levend wezen te drogen.
- Gebruik uw apparaat niet om kleding of keukenhanddoeken te drogen.
- Gebruik dit apparaat niet buiten, in badkamers, vochtige omgevingen of in plaatsen waar het nat kan worden.
- Er mag geen verantwoordelijkheid of garantieclaim worden verondersteld voor schade als resultaat van misbruik of een incorrecte hantering van het apparaat.
- Probeer het apparaat nooit te ontmantelen. Er worden geen garantieclaims aanvaard voor schade als het gevolg van een incorrecte hantering.
- Gebruik uitsluitend originele onderdelen of onderdelen die door de fabrikant worden aanbevolen.
- Laat het apparaat niet zonder toezicht als het in werking is.
- Gebruik het apparaat altijd op een stabiel, plat, schoon, droog en antislip oppervlak.
- Het apparaat mag niet worden bediend met een externe timer of afzonderlijke afstandsbediening.
- U moet alle onderdelen reinigen voor u het apparaat de eerste maal in gebruik neemt. Raadpleeg de details vermeld in het hoofdstuk "Reinigen en onderhoud".
- Gebruik het apparaat uitsluitend voor de beoogde doeleinden zoals beschreven in deze handleiding.
- Het apparaat wordt zeer warm wanneer het in gebruik is. Let erop geen hete onderdelen van de magnetron aan te raken.
- Bedien de oven niet als hij leeg is.
- Keukengereedschap kan warm worden omwille van de warmte die wordt overgedragen van de opgewarmde etenswaren naar het gereedschap. Het is mogelijk dat u ovenwanten moet gebruiken om het gereedschap vast te houden.

- Het gereedschap moet worden gecontroleerd om zeker te zijn dat ze geschikt zijn voor gebruik in een magnetron.
- Plaats de magnetron niet op een fornuis of andere apparaten die warmte genereren. Zo niet kan hij worden beschadigd en wordt de garantie nietig verklaard.
- Er kan stoom ontsnappen wanneer de afdekking of de folie wordt geopend na de bereiding van de etenswaren.
- Het apparaat en de toegankelijke oppervlakken kunnen heel warm zijn als het apparaat in gebruik is.
- De deur en de glazen plaat kunnen heel warm zijn als het apparaat in gebruik is.
- Zorg ervoor dat uw netspanning overeenstemt met de gegevens op het typeplaatje van het apparaat.
- De enige manier om het apparaat los te koppelen van het elektrisch net is door de stekker te verwijderen uit het stopcontact.
- Gebruik het apparaat enkel met een gaard stopcontact.
- Gebruik het apparaat niet als het netsnoer of het apparaat zelf beschadigd is.
- Gebruik dit apparaat niet met een verlengsnoer.
- Raak het apparaat of de stekker nooit aan met vochtige of natte handen.
- Het apparaat moet zodanig worden gepositioneerd dat de stekker toegankelijk blijft.
- Voorkom schade aan het netsnoer door het niet plat te drukken, te buigen of over scherpe randen te schuren. Houd het netsnoer uit de buurt van hete oppervlakken en open vlammen.
- Zorg ervoor dat er geen gevaar bestaat dat iemand per ongeluk kan trekken aan het netsnoer of dat er iemand over kan struikelen wanneer het apparaat in gebruik is.
- Verwijder de stekker uit het stopcontact na elke reiniging en wanneer u het apparaat niet gebruikt.
- Trek niet aan het netsnoer van het apparaat om het los te koppelen van het elektrisch net en wikkel het netsnoer nooit rond het apparaat.
- Dompel het apparaat, het netsnoer of de stekker nooit onder in water of in een andere vloeistof. Houd het niet onder stromend water.

- Als u etenswaren opwarmt in papieren of plastic containers moet u de ogen in het oog houden en opletten voor een mogelijke ontbranding.
- Verwijder de draadstrips en/of metalen handvaten van papieren of plastic zakjes voor u ze in de magnetron plaatst.
- Als u rook opmerkt, moet u het apparaat uitschakelen of de stekker uit het stopcontact verwijderen, als dit veilig kan, en de deur gesloten houden om eventuele vlammen te smoren.
- Gebruik de magnetron niet voor opslag. Laat geen papieren items, kookmateriaal of voedsel in de magnetron staan als u hem niet gebruikt.
- De inhoud van zuigflessen en babyvoeding moeten worden geschud of gemengd en de temperatuur moet worden gecontroleerd voor verbruik om brandwonden te vermijden.
- Dit apparaat is een Groep 2 klasse B ISM apparaat. Groep 2 bevat alle ISM (Industrieel, Wetenschappelijk en Medisch) apparaat waarin radiofrequentie energie opzettelijk wordt gegenereerd en/of gebruikt in de vorm van elektromagnetische straling voor de behandeling van materiaal en vonkerosie apparaat.
- Klasse B apparatuur is geschikt voor huishoudelijk gebruik en voor gebruik in vestigingen die rechtstreeks zijn verbonden met een laagspanningsnetwerk.
- Gebruik geen kookolie in de magnetron. Hete olie kan de onderdelen en het materiaal van de magnetron beschadigen en het kan brandwonden veroorzaken op de huid.
- Doorprik etenswaren met een dikke korst zoals aardappelen, courgettes, appelen en kastanjes.
- Het apparaat moet zodanig worden geplaatst dat de achterzijde naar de muur is gericht.
- Voor u het apparaat verplaatst, moet u de draaitafel vastmaken om schade te voorkomen.
- Eieren in de schaal en volledige hardgekookte eieren mogen niet worden opgewarmd in de magnetron want ze kunnen ontploffen, zelfs na het opwarmen van de magnetron.

WAARSCHUWING: Als de deur of afdichtingen van de deur beschadigd zijn, mag u de magnetron niet gebruiken. U moet hem laten repareren door een bevoegde persoon.

WAARSCHUWING: Het is gevaarlijk voor iemand die niet bevoegd is om een onderhoud of reparatie uit te voeren waarbij een afdekking moet worden verwijderd die bescherming biedt tegen blootstelling aan magnetron energie.

WAARSCHUWING: Vloeistoffen en andere etenswaren mogen niet worden opgewarmd in gesloten containers aangezien ze kunnen ontploffen.

- De magnetron moet regelmatig worden gereinigd en etensresten moeten worden verwijderd.
- Er moet ten minste 20 cm vrije ruimte worden gelaten boven de magnetron.
- U mag etenswaren niet te lang in de magnetron bereiden: dit kan namelijk brand veroorzaken.
- Gebruik geen chemicaliën en stoomreinigers om het apparaat te reinigen.
- U moet uiterst voorzichtig zijn als u het apparaat gebruikt in de

buurt van kinderen en personen met een beperkt fysiek, gevoelsmatig en mentaal vermogen.

- Dit apparaat mag worden gebruikt door kinderen van 8 jaar of ouder en door personen met een beperkt fysiek, gevoelsmatig of mentaal vermogen of met een gebrek aan kennis en ervaring, op voorwaarde dat zij onder toezicht staan met betrekking tot het veilige gebruik van het product of dat ze de instructies hebben gekregen of de potentiële gevaren van het gebruik van het product begrijpen. Kinderen mogen niet spelen met het apparaat. De reiniging en de onderhoudsprocedures van de gebruiker mogen niet worden uitgevoerd door kinderen tenzij ze onder toezicht staan van een oudere persoon.
- **Verstikkingsgevaar!** Houd alle verpakkingsmateriaal uit de buurt van kinderen.
- Vanwege de overmatige hitte die wordt gegenereerd in de grill- en combinatiemodi mogen kinderen deze modi niet gebruiken tenzij ze onder toezicht staan van een volwassene.

Dgrɛ pi tɫɪŋ'xgkɫi j gɫf u-'gp'o kɪgw kɔvɫwɛvɫqu

- Houd het product en het netsnoer buiten handbereik van kinderen jonger dan 8 jaar.
- Plaats de etenswaren die u wilt bereiden niet rechtstreeks op de glazen schotel. Plaats de etenswaren in / op geschikte containers voor u ze in de magnetron plaatst.
- Metalen containers voor etenswaren en drank zijn niet toegelaten voor bereidingen in de magnetron. Deze kunnen vonken veroorzaken.
- Dit product is niet ontworpen om ingebouwd te worden. Plaats het product niet in een kast of doos terwijl het in gebruik is.

1.2'E qphɫto kɪk'o gɫf g'Y GGG- tlej vɫp'gp'Xgty kɫf gɫpi "xcp" chcrr tqf wɛvɫp:"

Dit product is conform met de EU WEEE-richtlijn (2012/19/EU). Dit product draagt een classificatiesymbool voor afval elektrische en elektronische apparatuur (WEEE).

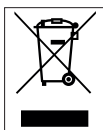

Dit symbool wijst erop dat dit product niet mag worden weggegooid met ander huishoudelijk afval aan het einde van de levensduur. Een gebruikt apparaat moet naar een officieel inzamelpunt worden gebracht voor recycling van elektrische en elektronische apparaten. Neem contact op met uw lokale autoriteiten of detailhandelaar waar het product is gekocht om deze collectiesystemen te vinden. Elk gezin speelt een belangrijke rol

in de recuperatie en recycling van oude apparaten. De correcte verwijdering van gebruikte apparatuur helpt potentiële negatieve gevolgen voor het milieu en de volksgezondheid te voorkomen.

1.3'E qphɫto kɪk'o gɫf g'Tqj U- tlej vɫp

Het product dat u hebt gekocht is conform met de Europese RoHS-richtlijn (2011/65/EU). Het bevat geen schadelijk en verboden materiaal zoals gespecificeerd in de Richtlijn.

1.4'ɪphɫto cvɫg'qr "f g" xgtr cmɫpi



Het verpakkingsmateriaal van het product is gefabriceerd van recyclebaar materiaal in overeenstemming met onze Nationale Milieuwetgeving. U mag het verpakkingsmateriaal niet samen met het huishoudelijke of ander afval weggooien. Breng het naar de inzamelpunten voor verpakkingsmateriaal aangewezen door de lokale autoriteiten.

2 Vgej pluej g'Ur geklec vgu'xcp'j gv'Rtqf wev

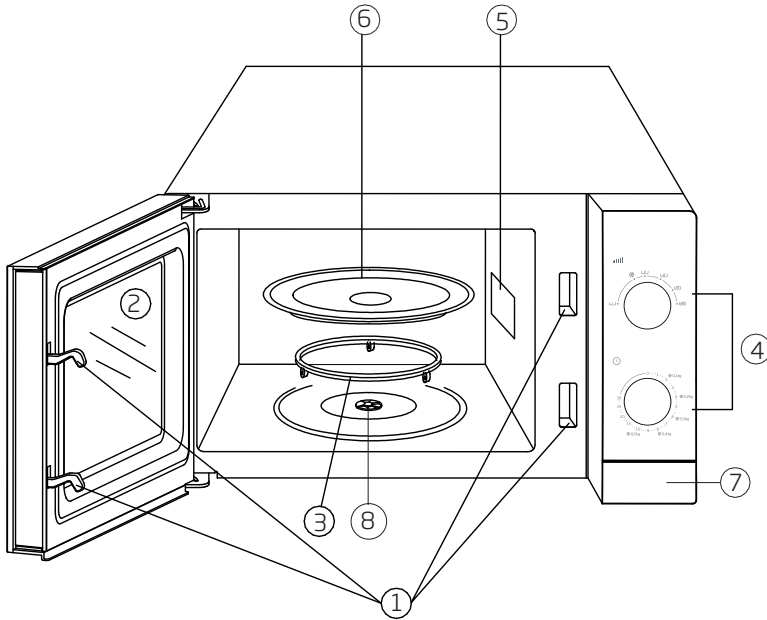

1. Deurvergrendelingssysteem
2. Glas van de deur aan de voorkant
3. Roldrager
4. Bedieningspaneel
5. Magnetrongids
6. Glazen plaat op rollers
7. Toets deur openen
8. As

	MOC20100W	MOC20100S	MOC20100B
Xqno g'xcp'' f g'qxgp	20 L		
I gy lej v	11 kg		
Uvtqpo xqnci g	230-240V~50 Hz		
Wki cpi uxgto q- i gp	700 W		
Vqccr'xgto qi gp	1200 W		
Vkf	0-30 minuten		
Gzvgtpg'' cto gv'pi gp'' (d*f *j)	452*312*262 mm		
Mrgwt''''	Wit	Sølv	Zwart

Markeringen op het apparaat of de waarden vermeld in andere documenten die bij het product geleverd zijn, zijn waarden verkregen onder laboratoriumcondities volgens relevante normen. Deze waarden kunnen variëren, afhankelijk van het gebruik van het apparaat en de omgevingstoestand.

3 Dgvej tkxłpi 'xcp'j gvř tqf wev

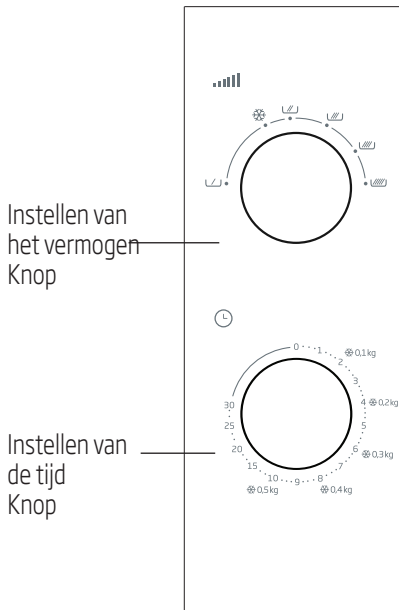

Dgf lgpłpi ur cpggñ

łpugñgp'xcp'j gvřxgto qi gp

Instellingsknop op het bovenste gedeelte van het regelpaneel stelt u in staat elk van de 6 verschillende vermogensniveaus te gebruiken. De volgende tabel bevat enkele voorbeelden van maaltijden en overeenkomstige vermogensniveaus om in de magnetronoven te bereiden.

Xgto qi gpu-plkxgcw	I gdtwm
Hoog 700 W	<ul style="list-style-type: none"> - Koken van water - Bereiden van gehakt - Bereiden van kip/kalkoen, vis en groente - Bereiden van dun gesneden vlees
Medium-Hoog 600 W	<ul style="list-style-type: none"> - Opwarmen van allerlei soorten voedsel - Bereiden van vlees en pluimvee - Bereiden van champignons - Bereiden van voedsel dat kaas of eieren bevat
Medium 460 W	<ul style="list-style-type: none"> - Bereiden van cakes en pasteiën - Bereiden van eieren - Bereiden van soep of rijst
Medium-Laag 350 W	<ul style="list-style-type: none"> - Smelten van boter en chocolade
Ontdooien	<ul style="list-style-type: none"> - Ontdooien van allerlei soorten bevroren voedsel
Laag 120 W	<ul style="list-style-type: none"> - Zacht maken van boter en kaas - Zacht maken van ijs - Rijzen van gistdeeg

3 Dgvej tkxłpi 'xcp'j gvr tqf wev

C eeguqktgu

I rł gp'r rıcvqr 'tqngtu

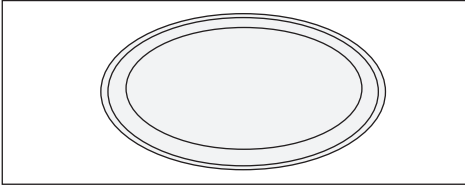

Gebruik de glazen plaat voor allerlei bereidingen. De glazen plaat zal alle vleessappen en voedselstukjes die vallen verzamelen. Anders kunnen er stukjes van de maaltijd in de oven vallen en uitdrogen. De glazen plaat kan worden gewassen in de afwasmachine.

- Plaats de glazen plaat op de rolsteen.

Tqngwp

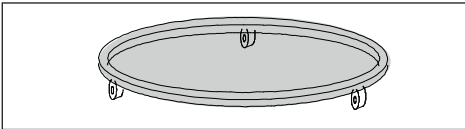

De rolsteen moet onder de glazen plaat geplaatst worden. Zet geen andere plaat op de rolsteen naast de glazen plaat. De rolsteen minstens een keer per week wassen met warm water en sop. De rolsteen moet veilig op zijn plaats worden gezet.

Uej qvnu'xqqt'dgtgk lpi 'k'f g' o ci pgtqp

- Gebruik ronde schotels voor de bereiding in plaats van elliptische of rechthoekige schotels. Anders zal de magnetron meer effect hebben op het voedsel dat op de randen zit en de randen zullen overmatig gaar worden.
- Microgolven kunnen door stoffen gaan zoals papier, plastic, glas en keramiek zonder dat ze warmte produceren. Kookschotels gemaakt van dergelijke materialen kunnen in sommige gevallen geschikt zijn voor gebruik bij het koken.

- U kunt de volgende methode gebruiken om te controleren of de schotel waar u voedsel in gaat doen, geschikt is voor koken in de magnetron.
- Plaats de lege schotel met een glas vol water erin op de glazen plaat in de magnetronoven en kies en draai op maximaal vermogensniveau gedurende 60 seconden. Schotels die erg warm zijn na dit proces moeten niet worden gebruikt.

O gvcrgp'uej qvnu'-'tqrıgu'

Metalen schotels reflecteren de microgolven weg van het voedsel. U moet ze daarom niet gebruiken. Aluminiumfolie in kleine stukjes of reepjes kunnen worden gebruikt om vleugeltjes of poten te bedekken, of die delen die op de rand blijven zitten, zoals dunne uiteinden van de gewrichten van pluimvee. Platte bereidingsplaten met een diepte van minder dan 1,5 cm aan de randen kunnen ook gebruikt worden; in dergelijke gevallen moet echter oliepapier of rekfolie worden gebruikt in plaats van folie.

I rł gp'uej qvnu

Schotels van zeer dun glas en kristal met lood mogen niet worden gebruikt.

Rrcıvke'uej qvnu'-'ı c mrgp''

Melamine schotels en deksels alsook de zakken die gebruikt worden voor invriezen en conservering, moeten niet worden gebruikt.

Rcr lgt

Geen enkel type papier is geschikt voor lange bereidingstijden in magnetronovens. Dit kan ertoe leiden dat het papier in brand vliegt.

J qwgp'qk'ıvgpp'uej qvnu

Grote houten schotels moeten niet worden gebruikt omdat de microgolvenenergie ertoe leidt dat het hout droog en broos wordt.

4 Dgf lgplpi 'xcp'wy 'r tqf wev

J gv'r rcwugp'xcp'j gv'xqgf ugn

- U zult de beste resultaten krijgen als u het voedsel over de plaat verdeeld. Dit kan op diverse manier worden bereikt om betere resultaten te verkrijgen.
- Als u te veel stukken van hetzelfde type bereid (zoals aardappelen in de schil) leg ze dan in een kring.
- Bij het bereiden van voedsel met verschillende vormen en diktes, legt u het kleinste en dunste deel in het midden van uw schotel. Zo zorgt u ervoor dat dat deel het laatste gaar wordt.
- Plaats voedsel met onregelmatige vormen zoals vis op zodanige manier dat hun staart in het midden van de schotel ligt.
- Wanneer u een gerecht in de koelkast bewaart of het verwarmt, leg dan de dikke en volumineuze aan de buitenkant en de dunne en minder volumineuze aan de binnenkant.
- Leg dun gesneden stukken vlees op elkaar.
- Dikkere stukken zoals worst en gehakt moeten niet dicht bij elkaar geplaatst worden.
- Verwarm bouillon en sauzen in aparte schotels. Smalle en lange schotels hebben de voorkeur boven brede en lange. Vul de schotel tot niet meer dan 2/3 wanneer u bouillon, saus of soep verwarmt.
- Als u een hele vis wilt bereiden, maak er dan enkele snedes in; zo voorkomt u dat het vel openbarst.
- Bedek de kop en de staartgedeeltes van de vis met aluminiumfolie om te voorkomen dat ze te hard garen.
- Als u rekfolie, een zak of oliepapier gebruikt, maak er dan een gat in of laat een kleine opening zodat stroom eruit kan.
- Voedsel in kleine stukjes zal eerder gaar zijn dan dat in grote stukken en dat met regelmatige vormen zal eerder gaar zijn dan dat met onregelmatige vormen.

Snij het voedsel in gelijke en regelmatige vormen om het op de best mogelijke manier te bereiden.

•'Gpnrgr'łwi i gułgu

Qo 'lg'qpvf qqłp:

- De vorm van de verpakking kan de ontdooitijd beïnvloeden. Ondiepe rechthoekige verpakkingen zullen sneller ontdooien dan de diepe schotels.
- Haal de stukken uit elkaar als ze ontdooid zijn. Zo zullen de andere stukken gemakkelijker ontdooien.
- Bedek de delen van het voedsel dat warm begint te worden met kleine stukken folie. Een houten tandenstoker kan het folie in zijn plaats houden.

J qgxxgrj gl'xqgf ugn

Hoe meer voedsel u bereidt, des te meer tijd het zal kosten. Een dubbele hoeveelheid voedsel betekent de dubbele hoeveelheid tijd.

Xqej vi gj cng

De bereidingstijd zal verschillen afhankelijk van de hoeveelheid sappen omdat de magnetron gevoelig is voor vocht. Voedsel met natuurlijke sappen (groente, vis en pluimvee) zal sneller en gemakkelijker garen. Gesuggereerd wordt om water toe te voegen bij het bereiden van droog voedsel zoals rijst en bonen in de magnetron.

E qpf gpuxqto łpi

Vocht in voedingsmiddelen kan soms condensvorming in de oven veroorzaken tijdens de bereiding. Dit is normaal. In het algemeen zal voedsel dat bedekt is, minder condensvorming veroorzaken.

Uwłngt

Volg de aanwijzingen in kookboeken voor de magnetron wanneer u voedingsmiddelen zoals pudding of taart bereidt die veel suiker of boter bevatten.

4 Dgf lgpgp'xcp'wy 'r tqf wev

Als u de aanbevolen tijd overschrijdt, kan dit ertoe leiden dat het voedingsmiddel verbrandt of de oven beschadigd raakt.

Xgto lpf gtgp'xcp'f g'f twrlp'' xqgf lpi uo lf f grgp

Veel voedingsmiddelen zijn bedekt met huid of vel. Dit kan scheuren als gevolg van de druk die zich opbouwt tijdens de bereiding. Om dit vermijden moet de huid of het vel doorboort worden met een vork of een mes. Deze handeling moet worden toegepast op aardappelen, kippenlevertjes, eigeel, worstjes en sommige fruitsoorten.

O gpi gp'gp'qo f tcclgp'xcp'j gv' xqgf ugr'wlf gpu'f g'dgtglf lpi

Mengen en omdraaien van het voedsel is belangrijk om alle delen gelijkmatig te garen.

Xgtuej lmgpf g'dgtglf lpi wlf g p

Begin altijd door de minimale bereidingstijd te proberen en controleer of het voedsel gaar is of niet. Bereidingstijden in deze gebruikshandleiding zijn geschatte waarden. Bereidingstijden kunnen variëren afhankelijk van grootte en vorm van het voedsel en de schalen.

Twwlf ''

Laat het voedsel altijd enige tijd rusten nadat het uit de oven genomen is. Het laten rusten van het voedsel gedurende enige tijd na het ontdooien, bereiden en opnieuw warmen zal altijd betere resultaten geven. Omdat de warmte van het voedsel snel verdeeld wordt. In magnetronovens blijft voedsel nog doorgaren, zelfs als de oven uitgeschakeld is. Het garen gaat niet door als gevolg van de magnetronoven, maar de energie in het voedsel. De rusttijd kan verschillen afhankelijk van het gerecht. In sommige gevallen is deze duur net zo lang als het duurt om het gerecht uit de oven te nemen en het op de opdienschaal te zetten. Deze tijd kan oplopen tot 10 minuten voor veel voedsel.





Dgf lgpgp'xcp'wy 'qxgp

1. Steek altijd de stekker van uw oven in een geaard stopcontact.
2. Open de deur aan de voorkant.
3. Plaats het gerecht of de schaal met het gerecht op de draaischaal in de oven.
4. Draai de knop voor het instellen van de tijd met de klok mee tot de gewenste tijd. Ga eerst iets verder dan de gewenste tijd om de tijd correct te kunnen instellen. Ga dan terug naar de gewenste tijd.
5. Sluit de deur aan de voorkant stevig. Het licht in de oven zal aangaan en hij zal starten. De oven zal niet starten als de deur niet stevig gesloten is.
6. Het openen van de deur van tijd tot tijd om het gerecht te mengen of te controleren kan het bereidingsproces verstoren. Het bereidingsproces en de tijdsinstelling zullen stoppen wanneer u de deur aan de voorkant opent en ze zullen worden hervat wanneer de deur aan de voorkant weer gesloten wordt.
7. U kunt de oven stoppen door de deur aan de voorkant te openen tijdens de bereiding. Vergeet niet de tijd op positie (0) te zetten als u wilt doorgaan met bereiden.
8. De pieper zal afgaan aan het einde van de ingestelde bereidingstijd. Het licht in de oven gaat uit en de bereiding eindigt automatisch.

4 Dgf lgplpi 'xcp'wy 'r tqf wev

Mqqmcdgn





















Omdat de magnetronkookfunctie voedsel warm houden moet er enige tijd gewacht worden nadat de bereiding voorbij is. Dit duurt 5-10 minuten voor vleesgerechten en 2-3 minuten voor groente.

Xqgf ugn	Xgto qi gpupkxgcw	Dgtglf lpi uWf
Xrgguuqqtvgp		
Gehakte biefstuk	()	3-5 minuten voor ~ 500 g
Gehaktballen	()	9-12 minuten voor ~ 500 g
Hamburger	()	4-5 minuten voor ~ 500 g
Steaks (3 stukken van 0,5 cm dik)	()	1,5-2,5 minuten
Lamsbraadstuk, schenkel of schouder	() - ()	8-10 minuten voor ~ 500 g
Kalfsvlees, geroosterde dij	() - ()	9-10 minuten voor ~ 500 g
Lams/kalfsblokjes (3-4 stukken)	()	~ 6-8 minuten
Rwlo xgg		
Stukken kip (1 borst)	()	2-3,5 minuten
Stukken kip (1 drumstick)	()	1,5-2,5 minuten
Hele kip	()	9-10 minuten voor ~ 500 g
Ovenschotel (voor 1 persoon)	()	1,5-3,5 minuten
Kalkoenborst	()	8-9 minuten voor ~ 500 g
Xku'gp'j ggxtvej vgp		
Filet / in plakjes (170-230 g)	()	1,5-2,5 minuten
Hele vis	()	7-9 minuten voor ~ 500 g

- Bereidingstijden in de tabel worden enkel gegeven voor informatiedoeleinden. U kunt de bereidingstijd verhogen of verlagen overeenkomstig uw smaak.
- Waarden in de tabel zijn verkregen in het laboratorium. U kunt verschillende smaken ontdekken die passen bij uw smaak en kookgewoonten door de tijd te veranderen.

4 Dgf lpggp'xcp'wy 'r tqf wev

Mqqmcdgn

Xqgf ugn	Xgto qi gpupkxgcw	Dgtgkf lpi unkf
Eieren en kaas		
Gebakken eieren	()	1-2 minuten per ei
Roerei	()	45/90 sec. om de boter te smelten en daarna 1-2 minuten per ei
Dessert met eieren (caramelcustard) 20 x 20 cm	()	15-19 minuten
Groeten		
Groente (1 persoon)	()	1,5-3 minuten
Sperciebonen	()	~500 g 8-12 minuten
Kool (vers gehakt)	()	6-8 minuten voor ~ 500 g
Wortelen (vers gehakt)	()	3-6 minuten voor ~ 200 g
Maïs (vers 2 stukken)	()	5-9 minuten
Champignons (vers gehakt)	()	2-3 minuten voor ~ 230 g
Aardappelen (4 stukken, 170-230 g elk)	()	10-15 minuten
Spinazie (vers, bladen)	()	5-8 minuten voor ~ 500 g
Granen		
½ snelkokende havermout (water: 1 kop)	()	1-2 minuten
½ lang kokende havermout (water: 1 kop)	()	2-4 minuten
½ maïspuree (water: 2 koppen)	()	2-3 minuten
Cakes		
Worteltjestaart	()	9-12 minuten
Gewone of chocolade cake (in een ronde schaal)	()	5-6 minuten
Tulband	()	5-5,5 minuten
Kleine cake in een vorm	()	2-2,5 minuten
Koekjes (vierkante schaal)	()	3-6 minuten
Soep/drank		
Voor 1 persoon	()	2-3 minuten

4 Dgf lgplpi 'xcp'wy 'r tqf wev

Qpvf qqkgp

Het ontdooien van voedsel in korte tijd is één van de grootste voordelen van de magnetronoven. Verwijder eerst de metalen binnendraden van de zakken van het bevroren voedsel en vervang ze door draden van rubber. Open de verpakking van materialen zoals karton voordat u ze in de oven zet. Snij of doorboor de plastic zakken of verpakking. Als het voedsel in folieverpakking zit, verwijder dan het folie en zet het voedsel in een geschikte schaal. (Als het bevroren voedsel een huid heeft, verwijder dan de huid.) Plooi de plastic zak over het voedsel om gelijkmatig ontdooien te verkrijgen.

(Vergeet tijdens het ontdooien van grote stukken vlees niet om de dunne delen van het pluimvee te bedekken om het verwarmen te vertragen. Anders zullen de buitenste delen uitdrogen of zelfs beginnen te koken.)

Houd de ontdooitijd altijd kort. Als de binnenkant van het ontdooide voedsel nog steeds ijzig is, plaats het dan terug in de magnetronoven om het verder te ontdooien. Geef ook wat tijd voor conditionering tijdens het ontdooien; om het ontdooien tijdens het conditioneren zal doorgaan.

De duur van de ontdooitijd hangt af van de mate waarin het voedsel bevroren is. Draai het bevroren voedsel om of haal het uit elkaar tijdens het ontdooien of conditioneren indien mogelijk.

De ontdooitabel bevat geschatte waarden als hulp.

Qpvf qqkcdgn

Lees de informatie over ontdooien.

Xqgf ugn	C cpdgxq-rgp'wf	Mi
Worst	5-6 minuten	500 g
Gehakt	8-10 minuten	500 g
Nier	8-12 minuten	1 kg
Lever	6-7 minuten	500 g
Lamskoteletjes	15-20 minuten	1,5-2 kg
Runderlapjes	20-25 minuten	1,5-2 kg
Vleesblokjes	7-8 minuten	500 g
Entrecote	10-12 minuten	1 kg
Kalfsschnitzels	9-10 minuten	500 g
Gehakt (kalfsge-hakt)	4-5 minuten	500 g
Kalfssteak	6-8 minuten	500 g
Lamsbraadstuk poot of schouder	28-30 minuten	2-2,3 kg
Hele kip	26-30 minuten	1,2-1,5 kg
Kipreepjes	14-17 minuten	1,2-1,5 kg
Kippenborst (met bot)	10-14 minuten	1-1,5 kg
Kipstukken (drumsticks)	9-10 minuten	500 g
Kipstukken (vleugeltjes)	8-12 minuten	700 g
Kalkoenstukken	14-16 minuten	1-1,5 kg
Kalkoenborst (met bot)	18-22 minuten	2-2,5 kg

4 Dgf lpggp'xcp'wy 'r tqf wev



Xgty cto gp

U kunt het resterende of bereide voedsel snel en effectief opnieuw verwarmen zonder dat het zijn versheid en smaak verliest.

Bedek het voedsel tijdens het verwarmen met een deksel of plastic folie die geschikt is voor de magnetron om het vocht te laten behouden. Bedekken van het voedsel zal de warmte vasthouden en het verwarmproces versnellen. Dit zal ook spatten voorkomen. Wikkel de sandwiches en koekjes in papieren doeken om vocht te absorberen en te voorkomen dat ze zacht worden.

Spread normaal het voedsel uit in een ondiepe schaal. Het kan nodig zijn om het voedsel van tijd tot tijd te mengen en om te draaien.

Xgty cto vcdgn

	Xqgf ugn	Xgto qi gpupkqcv	Dgtgkf lpi vukf
1 portie	1 bord	()	2-3 minuten
1-2 porties	Hoofdgerecht met saus	()	7-9 minuten
2-4 porties	Dikke plakken vlees zoals hamburger, plakken gehaktballen	()	3-5 minuten
2-3 porties	Dunne plakken vlees Biefstuk van de haas	()	2-3 minuten
2-3	Kipstukken	()	3-4 minuten
2 porties	Ovenschotel	()	9-12 minuten
2 porties	Groeten	()	3-4 minuten
1-2	Mais	()	3-4 minuten
2-3	Koekjes	()	45-60 seconden
1	Hele taart	()	3-7 minuten
1-2 plakken	Taart	()	1-2 minuten
3-4	Worst	()	1-2 minuten
4	Hotdog	()	1-2 minuten

5 Tgkpk lpi 'gp'qpf gtj qwf

- Trek de stekker uit uw oven vóór het reinigen.
- Gebruik geen schurende schoonmaakmiddelen, staalwol, ruwe wasdoeken of schurende chemicaliën zoals zwavel of chloride op delen van uw magnetronoven.

Dwkgpqr r gtxrc mngp

- Veeg, om de buitenoppervlakken van de oven te reinigen, ze eerst af met een zachte doek die gedrenkt is in warm sop. Veeg ze daarna droog met een zachte doek.
- Laat geen water in de ventilatieopeningen komen teneinde beschadiging van de werkende onderdelen in de oven te vermijden. Reinig het regelpaneel van uw magnetronoven met een vochtige en zachte doek.
- Gebruik geen reinigingsmiddelen of meer sop en water. Ze kunnen problemen veroorzaken met het regelmechanisme.

Dkppgqr r gtxrc mngp

Om de binnenoppervlakken van de oven te reinigen:

- Zet een glas water erin en kook 2-3 minuten om ingedroogde vlekken te weken.
- Reinig de binnenoppervlakken en de bovenkant met een zachte doek met sop. En droog opnieuw met een zachte doek.
- Kook een mengsel van water en een paar eetlepels citroensap gedurende enkele minuten in de oven om luchtjes in de oven te verwijderen.
- Verwijder het glazen rolschap en de rolsteun mm de onderkant binnen in de oven te reinigen. Was het glazen rolschap en de rolsteun in sop. Spoel en droog ze dan.
- Installeer de rolsteun en het glazen schap veilig voordat u oven start.
- Gebruik voor het reinigen van de binnenoppervlakken de ovendeur een niet-krassende zachte spons of doek.

Xqqt'xgtxqgt:

- Haal de stekker uit het apparaat.
- Verpak de glazen plaat zodanig dat hij niet kan breken of bewegen in de oven. Vervoer hem indien nodig apart.
- Zet de deur aan de voorkant vast aan het lichaam met tape.
- Voorkom slagen tegen het glas aan de voorkant, de deur en het paneel.
- Vervoer het product in de normale positie. Leun niet tegen ze zijkant of achterkant.

Proszę najpierw przeczytać tę instrukcję obsługi!

Szanowny Kliencie,

dziękujemy za wybranie urządzenia marki Beko. Mamy nadzieję, że zakupione urządzenie, wyprodukowane z zapewnieniem wysokiej jakości przy użyciu najnowszych technologii, okaże się w pełni zadowalające. W tym celu przed użyciem urządzenia należy uważnie przeczytać całą instrukcję obsługi oraz dołączone dokumenty i zachować je do wglądu na przyszłość. Przekazując urządzenie innemu użytkownikowi, należy dołączyć również niniejszą instrukcję. Należy postępować zgodnie z instrukcjami, zwracając uwagę na wszystkie informacje i ostrzeżenia zamieszczone w niniejszym dokumencie.

Należy pamiętać, że niniejsza instrukcja może odnosić się także do innych modeli. Różnice pomiędzy modelami są wyraźnie opisane w instrukcji.

Znaczenie symboli

W różnych częściach niniejszej instrukcji obsługi stosowane są następujące symbole:



Ważne informacje i przydatne wskazówki dotyczące użytkowania.



Ostrzeżenia dotyczące sytuacji zagrażających bezpieczeństwu, życiu i mieniu.



Ostrzeżenie przed gorącymi powierzchniami.



**PAPIER Z RECYKLINGU
I NADAJĄCY SIĘ
DO PONOWNEGO
PRZETWORZENIA**

Urządzenie zostało wyprodukowane w przyjaznym środowisku, nowoczesnych zakładach bez negatywnego wpływu na природę.

Ważne informacje dotyczące bezpieczeństwa **Przeczytaj uważnie i zachowaj na przyszłość**

1.1 Ostrzeżenia dotyczące bezpieczeństwa

Rozdział ten zawiera instrukcje bezpieczeństwa, które pomogą w uniknięciu pożaru, porażenia prądem, narażenia na wyciek energii mikrofalowej, obrażeń ciała lub uszkodzenia mienia. Nieprzestrzeganie tych instrukcji unieważnia udzielone gwarancje.

- Kuchenka mikrofalowa firmy Beko spełnia wszystkie wymogi stosownych norm bezpieczeństwa. W przypadku jakiegokolwiek uszkodzenia urządzenia lub przewodu zasilającego, aby uniknąć wszelkich zagrożeń należy oddać je do naprawy lub wymiany przez sprzedawcę, punkt serwisowy lub specjalistę albo autoryzowany serwis. Niewłaściwa lub niewykwalifikowana naprawa może spowodować niebezpieczeństwo i zagrożenie dla użytkownika.
- Urządzenie to jest przeznaczone do użytku domowego lub w podob-

nych miejscach, np.:

- w kuchniach personelu sklepu, biur i innych środowisk pracy;
 - w zabudowaniach gospodarczych
 - hotelach i innych obiektach mieszkalnych;
 - w obiektach typu nocleg ze śniadaniem (B&B).
- Nie nadaje się on do użytku przemysłowego lub laboratoryjnego.
 - Nie uruchamiaj mikrofal, gdy drzwiczki są otwarte; w przeciwnym razie możesz być narażony na działanie szkodliwej energii mikrofal. Nie należy wyłączać ani modyfikować zamków bezpieczeństwa.
 - Kuchenka mikrofalowa jest przeznaczona do podgrzewania potraw i napojów. Suszenie żywności lub odzieży oraz ogrzewanie poduszek rozgrzewających, kapci, gąbek, wilgotnej szmatki itp. może prowadzić do obrażeń, zapalenia lub pożaru.
 - Nie umieszczaj żadnych przedmiotów między przednią częścią a drzwiczkami. Nie dopuszczaj do gromadzenia się brudu lub resztek środka czyszczącego na powierzchniach zamknięcia.
 - Wszelkie prace serwisowe polegające na zdjęciu osłony chroniącej

przed promieniowaniem mikrofal muszą być wykonywane przez upoważnione osoby/serwis. Każde inne prace są niebezpieczne.

- Produkt jest przeznaczony do gotowania, podgrzewania i rozmrażania żywności w domu. Nie może być używany do celów handlowych.
- Kuchenka mikrofalowa nie jest przeznaczona do suszenia jakichkolwiek żywych istot.
- Nie używaj urządzenia do suszenia ubrań ani ręczników kuchennych.
- Nie używaj urządzenia na zewnątrz, w łazienkach, w wilgotnym środowisku lub w miejscach, w których może ulec zamoczeniu.
- Firma nie ponosi odpowiedzialności ani nie zapewnia gwarancji za szkody wynikające z niewłaściwego użytkowania lub niewłaściwej obsługi urządzenia.
- Nie należy próbować rozkładać tego urządzenia na części. Za szkody spowodowane nieprawidłową obsługą nie przysługują żadne roszczenia gwarancyjne.
- Należy stosować wyłącznie oryginalne lub zalecane przez producenta części zamienne.
- Nie pozostawiaj urządzenia bez nadzoru, gdy jest podłączone.
- Zawsze używaj urządzenia na stabilnej, płaskiej, czystej, suchej i antypoślizgowej powierzchni.
- Urządzenie nie powinno być używane w połączeniu z zewnętrznym wyłącznikiem czasowym lub osobnym urządzeniem sterującym.
- Przed pierwszym użyciem wyczyść wszystkie części. Szczegółowe informacje można znaleźć w rozdziale „Czyszczenie i konserwacja”.
- To urządzenie należy używać tylko zgodnie z jego przeznaczeniem, w sposób opisany w niniejszej instrukcji.
- Podczas pracy urządzenie bardzo się nagrzewa. Uważaj, aby nie dotknąć gorących części wewnątrz mikrofalówki.
- Nie włączaj kuchenki, gdy jest pusta.
- Naczynie do gotowania może się nagrzewać na skutek przenoszenia ciepła z podgrzanej żywności do naczynia. Możesz potrzebować rękawic kuchennych do przytrzymania naczynia.
- Naczynia należy sprawdzić, aby upewnić się, że nadają się do użytku w kuchenkach mikrofalowych.

- Nie umieszczaj mikrofalni na kuchence ani innych urządzeniach wytwarzających ciepło. W przeciwnym razie urządzenie może ulec uszkodzeniu, a gwarancja straci ważność.
- Podczas podnoszenia pokryw lub folii po gotowaniu może wydostać się para.
- Urządzenie i jego powierzchnie mogą być bardzo gorące podczas pracy.
- Drzwiczki i szyba zewnętrzna mogą być bardzo gorące podczas pracy.
- Upewnij się, że zasilanie z domowej sieci elektrycznej jest zgodne z informacjami podanymi na tabliczce znamionowej urządzenia.
- Jedynym sposobem odłączenia urządzenia od zasilania jest wyjęcie wtyczki z gniazdka.
- Używaj urządzenia tylko z uziemionym gniazdem.
- Nie używaj urządzenia, jeśli kabel zasilania lub wtyczka są uszkodzone.
- Z urządzeniem nie należy używać przedłużaczy.
- Nigdy nie dotykaj urządzenia ani wtyczki wilgotnymi lub mokrymi rękami.
- Ustaw urządzenie w taki sposób, aby wtyczka była zawsze dostępna.
- Aby zapobiec uszkodzeniu przewodu zasilającego, nie wolno dopuścić do jego ściskania, zginania lub ocierania o ostre krawędzie. Trzymaj kabel zasilania daleko od gorących powierzchni i otwartego ognia.
- Upewnij się, że nie ma niebezpieczeństwa przypadkowego pociągnięcia przewodu zasilającego lub potknięcia się o niego podczas użytkowania urządzenia.
- Przed każdym czyszczeniem oraz gdy urządzenie nie jest używane należy odłączyć je od zasilania.
- Nie ciągnąć za kabel zasilający urządzenia w celu odłączenia go od źródła zasilania i nigdy nie owijać go wokół urządzenia.
- Nie zanurzaj urządzenia, przewodu zasilającego ani wtyczki w wodzie ani w innych cieczach. Nie myć pod bieżącą wodą.
- Podczas odgrzewania jedzenia w plastikowych lub papierowych pojemnikach, zwracaj na urządzenie szczególną uwagę ze względu na możliwy samozapłon.
- Przed umieszczeniem pożywienia w kuchence usuń z niego druciki i/

lub metalowe uchwyty z papierowych lub plastikowych torebek.

- Jeśli z urządzenia wydostaje się dym, wyłącz je lub wyjmij wtyczkę z kontaktu, jeśli jest to bezpieczne, i nie otwieraj drzwiczek, aby zdusić ewentualne płomienie.
- Nie używaj wnętrza kuchenki do przechowywania rzeczy. Jeśli kuchenka nie jest używana nie należy zostawiać w niej papierowych przedmiotów, materiałów do gotowania ani żywności, gdy nie jest używana.
- Aby uniknąć poparzeń, zawartość butelek do karmienia niemowląt i słoiczków z jedzeniem powinna zostać wymieszana lub wstrząśnięta, a temperatura pożywienia sprawdzona przed jedzeniem.
- Niniejsze urządzenie należy do grupy 2 klasy B ISM. Grupa 2 obejmuje cały sprzęt ISM (przemysłowy, naukowy i medyczny), w którym energia o częstotliwości radiowej jest celowo generowana i/lub wykorzystywana w postaci promieniowania elektromagnetycznego do obróbki materiałów oraz sprzęt do erozji iskrowej.
- Sprzęt klasy B nadaje się do użytku w domach i zakładach podłączonych bezpośrednio do sieci ni-

skiego napięcia.

- Nie używaj oleju do gotowania w kuchenke. Gorący olej może uszkodzić elementy i materiały piekarnika, a nawet spowodować oparzenia skóry.
- Potrawy z grubą skórką, np. ziemniaki, cukinie, jabłka i kasztany należy nakłuć.
- Urządzenie należy ustawić tak, aby tylna strona była skierowana w stronę ściany.
- Przed przenoszeniem urządzenia należy zabezpieczyć talerz obrotowy, aby zapobiec uszkodzeniu.
- Jajka w skorupkach i jajka gotowane na twardo nie powinny być podgrzewane w mikrofalówkach, gdyż mogą one eksplodować, nawet po skończeniu podgrzewania.

OSTRZEŻENIE: Jeśli drzwiczki lub uszczelki są uszkodzone, kuchenka nie może być używana, aż do czasu jej naprawienia przez fachowca.

OSTRZEŻENIE: Serwisowanie i naprawy urządzenia, polegające na zdejmowaniu przez osoby niekompetentne osłony chroniącej przed energią mikrofalową, jest niebezpieczne.

OSTRZEŻENIE: Płyny i inne jedzenie nie mogą być podgrzewane w

zamkniętych pojemnikach, gdyż mogą one eksplodować.

- Wnętrze mikrofalówki powinno być regularnie czyszczone, a jakiegokolwiek pozostałości jedzenia usuwane.
- Nad górną powierzchnią kuchenki powinno być co najmniej 20 cm wolnej przestrzeni.
- Nie przegrzewaj potraw; w przeciwnym razie możesz spowodować pożar.
- Nie używaj środków chemicznych ani środków czyszczących wspomaganych parą do czyszczenia urządzenia.
- Zaleca się szczególną ostrożność podczas używania urządzenia w pobliżu dzieci i osób o ograniczonych zdolnościach fizycznych, sensorycznych lub umysłowych.
- Urządzenie może być używane przez dzieci w wieku 8 lat lub starsze oraz przez osoby o ograniczonej sprawności fizycznej, sensorycznej lub umysłowej lub nieposiadające wiedzy i doświadczenia, pod warunkiem, że są one nadzorowane w zakresie bezpiecznego użytkowania produktu lub zostały odpowiednio poinstruowani lub rozumieją ryzyko związane z używaniem produktu. Dzieci nie mogą bawić

się tym urządzeniem. Czyszczenie i konserwacja nie mogą być wykonywane przez dzieci bez nadzoru.

- **Niebezpieczeństwo zadławienia!** Wszystkie opakowania należy przechowywać poza zasięgiem dzieci.
- Ze względu na nadmierne ciepło powstające podczas grillowania i trybu kombinowanego, dzieci powinny mieć możliwość korzystania z tych trybów wyłącznie pod nadzorem osoby dorosłej.
- Przechowuj urządzenie i kabel zasilający tak, aby były niedostępne dla dzieci poniżej 8 roku życia.
- Nie gotuj potraw bezpośrednio na szklanej podstawce. Umieść jedzenie w/na odpowiednich naczyniach kuchennych przed włożeniem ich do kuchenki.
- Podczas gotowania w kuchence mikrofalowej nie wolno używać metalowych pojemników na żywność i napoje. W przeciwnym razie może wystąpić iskrzenie.
- Produkt nie jest przeznaczony do obudowy. Nie należy umieszczać produktu w szafce lub pudełku, gdy jest używany.

1.2 Zgodność z dyrektywą WEEE i usuwanie odpadów:

Niniejszy wyrób jest zgodny z dyrektywą Parlamentu Europejskiego i Rady (2012/19/WE). Wyrób ten oznaczony jest symbolem klasyfikacji zużytych urządzeń elektrycznych i elektronicznych (WEEE).

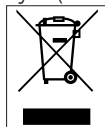

Ten symbol oznacza, że sprzęt nie może być umieszczany łącznie z innymi odpadami gospodarstwa domowego po okresie jego użytkowania. Zużyte urządzenie należy oddać do specjalnego punktu zbiórki zużytego sprzętu elektrycznego i elektronicznego w celu utylizacji. Aby uzyskać informacje o punktach zbiórki w swojej okolicy należy skontaktować się z lokalnymi władzami lub punktem sprzedaży tego produktu. Gospodarstwo domowe spełnia ważną rolę w przyczynianiu się do ponownego użycia i odzysku zużytego sprzętu. Odpowiednie postępowanie ze zużytym sprzętem zapobiega potencjalnym negatywnym konsekwencjom dla środowiska naturalnego i ludzkiego zdrowia.

1.3 Zgodność z dyrektywą RoHS:

Niniejszy wyrób jest zgodny z dyrektywą Parlamentu Europejskiego i Rady RoHS (Ograniczenie użycia substancji niebezpiecznych) (2011/65/WE). Nie zawiera szkodliwych i zakazanych materiałów, podanych w tej dyrektywie.

1.4 Informacje o opakowaniu



Opakowanie tego wyrobu wykonano z materiałów nadających się do recyklingu, zgodnie z naszym ustawodawstwem krajowym. Nie wyrzucaj materiałów opakowaniowych do śmieci wraz z innymi odpadkami domowymi. Oddaj je w jednym z wyznaczonych przez władze lokalne punktów zbiórki materiałów opakowaniowych.

2 Dane techniczne kuchenki

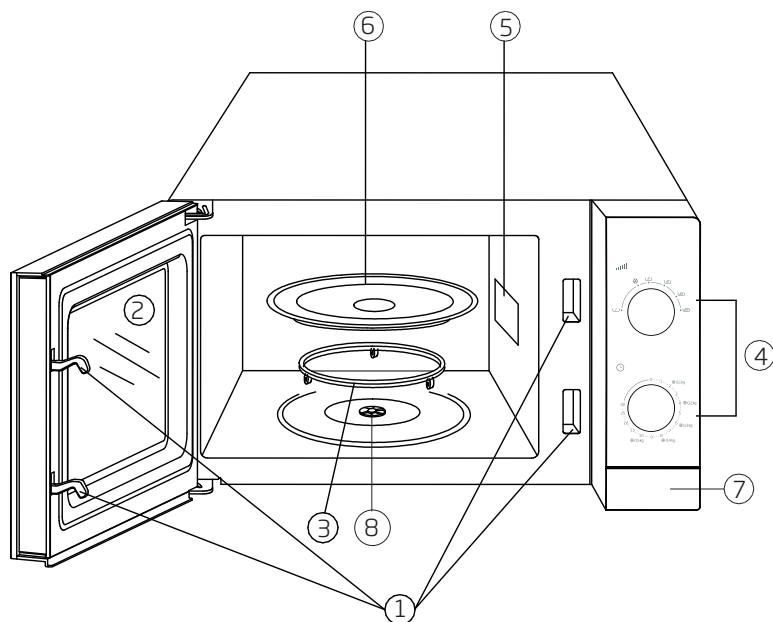

1. Blokada drzwiczek
2. Szyba w drzwiczkach przednich
3. Podstawa rolkowa
4. Panel sterowania
5. Podręcznik korzystania z mikrofalówki
6. Szklany talerz obrotowy
7. Przycisk otwierania drzwi
8. Okap

	MOC20100W	MOC20100S	MOC20100B
Pojemność kuchenki	20 L		
Waga	11 kg		
Napięcie zasilania	230-240V~50 Hz		
Moc wyjściowa	700 W		
Łączna moc	1200 W		
Czas	0-30 minut		
Wymiary zewnętrzne (sz*d*w)	452*312*262 mm		
Kolor	Biały	Srebrny	Czarny

Wartości oznaczone na kuchenke i podane w innych dokumentach wraz z nim dostarczonych uzyskano w warunkach laboratoryjnych, według stosownych norm. Wartości te mogą się różnić w zależności od użytkowania urządzenia i warunków w jego otoczeniu.

3 Opis kuchenki

Panel sterowania

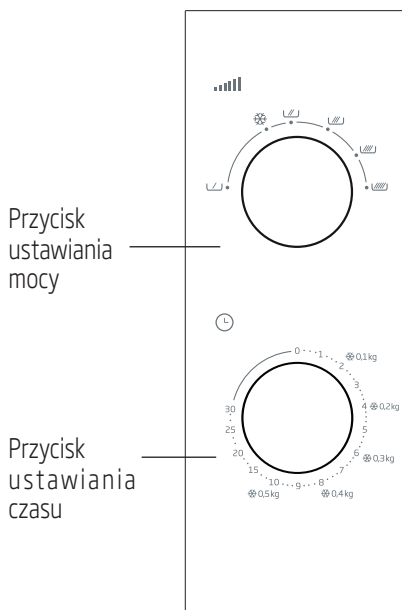

Ustawianie mocy

Przyciskiem ustawień w górnej części panelu można wybrać dowolny z 6 różnych poziomów mocy. Poniższa tabela zawiera wybrane przykłady potraw i poziomy mocy odpowiednie przy ich gotowaniu w kuchenke mikrofalowej.

Poziom mocy	Zastosowanie
Wysoki 700 W	- Gotowanie wody - Pieczenie mięsa mielonego - Gotowanie kurczaka / indyka, ryb i warzyw - Gotowanie cienkie plasterków mięsa
Średnio-wysoki 600 W	- Podgrzewanie wszelkich potraw - Gotowanie mięsa i drobiu - Gotowanie grzybów - Gotowanie potraw zawierających ser lub jajko
Średni 460 W	- Pieczenie ciasta i pieczywa cukierniczego - Gotowanie jaj - Gotowanie zup lub ryżu
Średnio-niski 350 W	- Topienie masła i czekolady
Rozmrażanie	- Rozmrażanie wszelkiego rodzaju mrozonek
Niski 120 W	- Zmiękczenie masła i sera - Zmiękczenie lodów - Rośnięcie ciasta drożdżowego

Akcesoria

Szklany talerz obrotowy

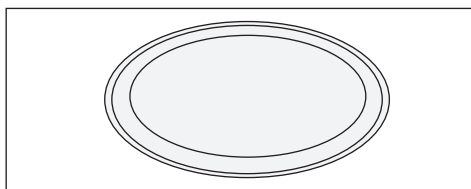

Używaj talerza szklanego przy każdym gotowaniu. Na szklanym talerzu zbierać się będą wszystkie soki z potraw i odpadające z nich kawałki. W przeciwnym razie potrawa rozleje się po kuchenke i wyschnie. Talerz szklany można myć w zmywarce.

- Postaw talerz szklany na podstawie rolkowej.

3 Opis kuchenki

Podstawa rolkowa

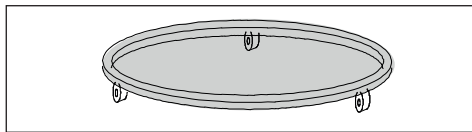

Podstawę rolkową umieszcza się pod talerzem szklanym. Na podstawie rolkowej nie należy stawiać niczego innego, niż talerz szklany. Podstawę rolkową myje się ciepłą wodą z mydłem co najmniej raz w tygodniu.

Podstawę rolkowa należy bezpiecznie umocować w jej gnieździe.

Naczynia do gotowania w kuchenkach mikrofalowych

- Do gotowania używaj naczyń okrągłych, a nie eliptycznych czy prostokątnych. W przeciwnym razie mikrofałe będą bardziej oddziaływać na brzegi potrawy, które się rozgotują.
- Mikrofałe przenikają przez substancje takie jak papier, plastik, szkło i ceramika nie wytwarzając w nich ciepła. W pewnych przypadkach wykonane z tych materiałów naczynia mogą nadawać się do gotowania.
- Możesz użyć następującej metody, aby sprawdzić, czy naczynie, do którego włożysz potrawę nadaje się do gotowania w kuchenke mikrofalowej.
- Umieść puste naczynie z ustawioną w nim szklanką pełną wody na szklanym talerzu w kuchenke mikrofalowej, a następnie wybierz i na 60 sekund uruchom poziom mocy Max. Naczynie, które się po tym nagrzało, nie należy używać.

Naczynia metalowe - folie

Naczynia metalowe odbijają mikrofałe z dala od żywności. Dlatego nie należy ich używać. Małych kawałków lub pasków folii aluminiowej można używać do przykrywania skrzydełek lub nóżek, albo części, które wystają na brzegu, takich jak cienkie końce stawów drobiu.

Można także używać płaskich blach do pieczenia o głębokości na brzegach mniejszej niż 1,5 cm, ale w takich przypadkach zamiast folii należy użyć pergaminu lub plastikowej folii kurczliwej.

Naczynia szklane

Nie należy używać bardzo cienkich naczyń szklanych ani kryształowych z zawartością ołowiu.

Naczynia z tworzyw sztucznych - torebki

Nie należy używać naczyń ani pokrywek z melaminy, a także torebek używanych do zamrażania i przechowywania żywności.

Papier

Papier żadnego rodzaju nie nadaje się do gotowania przez dłuższy czas w kuchenke mikrofalowej. Spowoduje to, że ogień papier się zapali.

Naczynia drewniane lub wiklinowe

Nie należy używać dużych naczyń drewnianych, ponieważ energia mikrofalowa powoduje, że drewno wysycha i kruszeje.

Wkładanie żywności

- Najlepsze rezultaty osiąga się rozkładając jedzenie na talerzu. Można to osiągnąć na wiele sposobów, aby uzyskać lepsze rezultaty.
- Jeśli zamierzasz gotować wiele elementów tego samego rodzaju (np. ziemniaki ze skórkami) rozłóż je w formie koła.
- Przy gotowaniu żywności o różnych kształtach i grubościach, najmniejszy i najcieńszy kawałek połóż na środku naczynia. Dzięki temu ten kawałek ugotuje się jako ostatni.
- Jedzenie o nieregularnych kształtach, np. ryby, układaj tak, aby ich ogony były w środku naczynia.
- Przy przechowywaniu potraw w lodówce lub podgrzewaniu ich ułóż grube i gęste na zewnątrz, a cienkie i rzadsze do wewnątrz.
- Cienkie plasterki mięsa układaj jedno na drugim.
- Grubszych sztuk, takich jak kiełbasy i mięso siekane, nie należy układać blisko siebie.
- Bulion i sosy odgrzewaj w oddzielnych naczyniach. Naczynia wąskie i długie są lepsze od szerokich i długich. Przy odgrzewania rosółu, sosu lub zupy nie napełniaj nimi więcej niż 2/3 pojemności naczynia.
- Jeśli zamierzasz gotować całą rybę, zrób w niej kilka nacięć, dzięki temu n i e popęka jej skórka.
- Głowę i ogon ryby przykryj folią i aluminiową, aby ochronić je przed rozgotowaniem.
- Jeśli używasz kurczliwej folii plastikowej, torebki lub pergaminu, zrób w nich otwór lub nie zawijaj ich szczelnie, aby mogła ulecieć z nich para.
- Żywność w małych kawałkach ugotuje się prędzej niż duże kawałki, podobnie kawałki o regularnych kształtach ugotują się szybciej niż te o kształtach nieregularnych. Aby uzyskać najlepsze rezultaty potnij żywność na kawałki równej wielkości i o regularnych kształtach.

Drobne sugestie

Rozmrażanie

- Kształt opakowania może wpłynąć na czas rozmrażania. Mrożonki w płaskich, prostokątnych paczkach rozmrażają się szybciej niż w głębokich naczyniach.
- Do rozmrażania oddzielaj kawałki od siebie. Dzięki temu inne kawałki łatwiej się rozmrożą.
- Części potraw, które ogrzewają się pierwsze, przykrywaj małymi kawałkami folii. Utrzymać folię w miejscu pomogą drewniane wykałaczki.

Ilość żywności

Im więcej żywności, tym dłużej trwa jej gotowanie. Dwa razy więcej żywności, to dwa razy dłuższe gotowanie.

Wilgotność

Czas gotowania zależy od ilości soków w potrawie, bo mikrofałe są wrażliwe na wilgoć. Potrawy naturalnie wilgotne (warzywa, ryby i drób) gotują się szybko i łatwo. Sugeruje się dodanie wody przy gotowaniu w kuchence mikrofalowej potraw suchych, takich jak ryż i fasola.

Skrapianie się wilgoci

Wilgoć w produktach żywnościowych może czasami powodować skrapianie wewnątrz kuchenki w trakcie gotowania. Jest to całkiem normalne. W ogólności żywność przykryta powoduje mniej skrapiania.

Cukier

Przy gotowania produktów spożywczych, takich jak budyń lub tarta, które zawierają dużo cukru lub masła, postępuj zgodnie z zaleceniami w książkach kucharskich do gotowania w kuchenkach mikrofalowych. Jeśli przekroczy się zalecany czas gotowania, można przypalić potrawę lub uszkodzić kuchenkę.

Zmniejszanie ciśnienia w żywności

Wiele produktów spożywczych jest pokryte powłoką lub pokrywą. Mogą one pękać pod ciśnieniem, które narasta w trakcie gotowania. Aby tego uniknąć, trzeba podziurawić powłokę lub pokrywę widelcem lub nożem. Trzeba to stosować do ziemniaków, wątróbek kurczęcia, żółtek jaj, kielbasy i niektórych owoców.

Mieszanie i obracanie potraw podczas gotowania

Mieszanie i obracanie potraw jest ważne, aby ugotować wszystkie ich części równomiernie.

Różne czasy gotowania

Zawsze na początku wypróbuj minimalny czas gotowania i sprawdź, czy potrawa ugotowała się, czy nie. Czasy gotowania podane w tej instrukcji są wartościami przybliżonymi. Czasy gotowania mogą się zmieniać w zależności od wielkości i kształtu potraw i naczyń.

Czas oczekiwania

Zawsze odczekaj jakiś czas po wyjęciu potrawy z kuchenki. Odczekanie jakiś czas po rozmrożeniu, gotowaniu lub odgrzaniu jedzenia zawsze daje lepsze rezultaty. Ponieważ ciepło lepiej rozejdzie się po potrawie. W kuchenke mikrofalowej potrawy nadal gotują się przez pewien czas nawet po jej wyłączeniu. Gotowanie trwa nadal nie z powodu działania kuchenki mikrofalowej, ale energii wewnątrz potrawy. Czas, jaki warto odczekać, zależy od potrawy. W pewnych przypadkach to tylko tyle, ile trwa wyjęcie potrawy z kuchenki i przełożenie jej na półmisek. Przy większych potrawach może to być nawet 10 minut.

















Użytkowanie kuchenki

1. Wtyczkę przewodu zasilania kuchenki należy wkładać tylko do gniazdek z uziemieniem.
2. Otwórz przednie drzwiczki.
3. Połóż potrawę lub postaw naczynie z potrawą na obrotowym talerzu w kuchenke.
4. Obróć przycisk ustawiania czasu w kierunku ruchu wskazówek zegara, aby ustawić żądany czas. Najpierw przejdź nieco poza żądany czas, aby poprawnie go nastawić. A potem wróć do żądanego czasu.
5. Dokładnie zamknij przednie drzwiczki. Zapali się światło w kuchenke i kuchenka zacznie działać. Kuchenka nie uruchomi się, jeśli drzwiczki nie są zamknięte.
6. Otwieranie drzwiczek co jakiś czas, aby pomieszać lub sprawdzić potrawę, może zakłócać proces gotowania. Proces gotowania i odmierzenie nastawionego czasu zatrzymują się po otwarciu drzwiczek i zostają wznowione po ponownym ich zamknięciu.
7. Można zatrzymać działanie kuchenki otwierając przednie drzwiczki w trakcie gotowania. Nie zapomnij, aby ustawić czas na (0), jeśli nie chcesz kontynuować gotowania.
8. Po upływie ustawionego czasu gotowania odezwie się brzęczyk. Światło w kuchenke zgaśnie i gotowania zakończy się automatycznie.

4 Obsługa kuchenki

Tabela gotowania





















Ze względu na właściwości gotowania w kuchenke mikrofalowej, po zakończeniu gotowania odczekaj jakiś czas. Czas ten wynosi 5-10 minut dla potraw mięsnych i 2-3 minuty dla warzyw.

Artykuły spożywcze	Poziom mocy	Czas gotowania
Mięsa		
Mielona wołowina	()	3-5 minut dla ~ 500 g
Klopsiki	()	9-12 minut dla ~ 500 g
Hamburger	()	4-5 minut dla ~ 500 g
Steki (3 porcje o grubości 0,5 cm)	()	1,5-2,5 minut
Pieczeń jagnięca, gicz lub łopatka	() - ()	8-10 minut dla ~ 500 g
Cielęcina, gicz pieczona	() - ()	9-10 minut dla ~ 500 g
Jagnięcina/ cielęcina krojona w kostki (3-4 sztuki)	()	~ 6-8 minut
Drób		
Kawałki kurczaka (1 pierś)	()	2-3,5 minut
Kawałki kurczaka (1 nóżka)	()	1,5-2,5 minut
Cały kurczak	()	9-10 minut dla ~ 500 g
Zapiekanka (dla 1 osoby)	()	1,5-3,5 minut
Pierś indyka	()	8-9 minut dla ~ 500 g
Ryby i owoce morza		
Filet / plasterki (170-230 g)	()	1,5-2,5 minut
Ryba w całości	()	7-9 minut dla ~ 500 g

- Czasy gotowania w tabeli podane są tylko w celach informacyjnych. Można gotować dłużej lub krócej, według własnego smaku.
- Wartości podane w tabeli uzyskano w warunkach laboratoryjnych. Zmieniając te czasy można odkryć różne smaki odpowiadające swoim gustom i nawykom kulinarnym.

4 Obsługa kuchenki

Tabela gotowania

Artykuły spożywcze	Poziom mocy	Czas gotowania
Jaja i sery		
Jaja sadzone	()	1-2 minuty na jajko
Jajecznica	()	45 / -90 sek. aby stopić masło, potem 1-2 minuty na jajko
Deser jajeczny (krem karmelowy) 20 x 20 cm	()	15-19 minut
Warzywa		
Warzywa (dla 1 osoby)	()	1,5-3 minuty
Zielona fasola	()	~ 500 g 8-12 minut
Kapusta (świeżo siekana)	()	6-8 minut dla ~ 500 g
Marchew (świeżo siekana)	()	3-6 minut dla ~ 200 g
Kukurydza (świeże 2 kolby)	()	5-9 minut
Pieczarki (świeżo siekane)	()	2-3 minuty dla ~ 230 g
Ziemniaki (4 szt. po 170-230 g)	()	10-15 minut
Szpinak (świeże liście)	()	5-8 minut dla ~ 500 g
Płatki zbożowe		
1/2 szybkie gotowanie płatków owsianych (woda: 1 kubek)	()	1-2 minuty
1/2 wolne gotowanie płatków owsianych (woda: 1 kubek)	()	2-4 minuty
1/2 kukurydzy puree (woda: 2 kubki)	()	2-3 minuty
Ciasta		
Ciasto marchewkowe	()	9-12 minut
Ciasto zwykłe lub czekoladowe (w okrągłym naczyniu)	()	5-6 minut
Okrągły tort	()	5-5,5 minut
Małe ciasto w foremce	()	2-2,5 minut
Herbatniki (naczynie prostokątne)	()	3-6 minut
Zupy/ napoje		
dla 1 osoby	()	2-3 minut

4 Obsługa kuchenki

Rozmrażanie

Szybkie rozmrażanie potraw to jedna z największych zalet kuchenek mikrofalowych. Najpierw usuń metalowe spinacze z torebki z mrożonką i zastąp je nicią lub gumką. Przed włożeniem do kuchenki otwórz pudełko kartonowe, lub wykonane z podobnego materiału. Przetnij lub przedziuraw plastikowe torebki lub opakowania. Jeśli mrożonka jest opakowana w folię metalową, zdejmij ją i przełóż potrawę do odpowiedniego naczynia. (Jeżeli mrożonka ma skórkę, zdejmij ją.) Rozprostuj plastikową torebkę z mrożonką, aby zapewnić równomierne rozmrażanie.

(Przy rozmrażaniu dużych kawałków mięsa, nie zapomnij przykryć cienkich części drobiu w celu spowolnienia ich nagrzewania. W przeciwnym razie części zewnętrzne wyschną lub nawet zaczną się gotować).

Zawsze stosuj krótkie czasy rozmrażania. Jeśli rozmrożona potrawa jest w środku nadal zamrożona, włóż ją z powrotem do kuchenki mikrofalowej, aby jeszcze ją trochę rozmrozić. Należy przewidzieć trochę czasu na kondycjonowanie w trakcie rozmrażania, bo rozmrażanie będzie kontynuowane w trakcie kondycjonowania.

Czas trwania rozmrażania zależy od stopnia zamrożenia mrożonki. Jeśli to możliwe, obróć lub rozdziel mrożona potrawę w trakcie rozmrażania lub kondycjonowania.

Tabela rozmrażania zawiera wartości przybliżone, jako pomocne wskazówki.

Tabela rozmrażania

Proszę przeczytać informacje na temat rozmrażania.

Artykuły spożywcze	Zalecany czas	kg
Kiełbasa	5-6 minut	500 g
Mięso mielone	8-10 minut	500 g
Cynaderki	8-12 minut	1 kg
Wątróbka	6-7 minut	500 g
Kotlety jagnięce z kością	15-20 minut	1,5-2 kg
Stek z polędwicy wołowej	20-25 minut	1,5-2 kg
Mięso krojone w kostki	7-8 minut	500 g
Filet z wołowiny	10-12 minut	1 kg
Sznyceł cielęcy	9-10 minut	500 g
Mięso mielone (cielęcina)	4-5 minut	500 g
Stek cielęcy	6-8 minut	500 g
Pieczeń jagnięca, gicz lub łopatka	28-30 minut	2-2,3 kg
Cały kurczak	26-30 minut	1,2-1,5 kg
Kawałki kurczaka	14-17 minut	1,2-1,5 kg
Pierś kurczaka (z kością)	10-14 minut	1-1,5 kg
Kawałki kurczaka (nóżka)	9-10 minut	500 g
Kawałki kurczaka (skrzydełko)	8-12 minut	700 g
Kawałki indyka	14-16 minut	1-1,5 kg
Pierś indyka (z kością)	18-22 minuty	2-2,5 kg

4 Obsługa kuchenki

Odgrzewanie

Można szybko i skutecznie podgrzać resztę ugotowanej potrawy bez utraty jej świeżości i smaku.

Na czas odgrzewania przykryj potrawę pokrywką lub nadająca się do kuchenek mikrofalowych folią plastikową, aby jej nie wysuszyć. Przykrycie potrawy zatrzyma w niej ciepło i przyspieszy odgrzewanie. Także pozwoli rozprysków. Kanapki i ciasteczka zawijaj w papierowe ręczniki, które wchłoną nadmiar wilgoci, aby nie rozmiękły.

Z zasady rozkładaj jedzenie w płytkim naczyniu. Aby odgrzać potrawę, może trzeba będzie ją od czasu do czasu pomieszać lub odwrócić.

Tabela odgrzewania

	Artykuły spożywcze	Poziom mocy	Czas gotowania
1 porcja	1 talerz	()	2-3 minut
1-2 porcje	Danie główne z sosem	()	7-9 minut
2-4 porcje	Grube plastry mięsa takie jak hamburgery, plastry klopsa zawijanego	()	3-5 minut
2-3 porcje	Cienkie plastry mięsa takie jak stek	()	2-3 minut
2-3	Kawałki kurczaka	()	3-4 minut
2 porcje	Zapiekanka	()	9-12 minut
2 porcje	Warzywa	()	3-4 minut
1-2	Kukurydza	()	3-4 minut
2-3	Ciasteczka	()	45-60 sekund
1	Całe ciasto	()	3-7 minut
1-2 plastry	Placek	()	1-2 minuty
3-4	Kiełbasa	()	1-2 minuty
4	Parówka	()	1-2 minuty

5 Czyszczenie i konserwacja

- Przed przystąpieniem do czyszczenia kuchni wyjmij jej wtyczkę z gniazdka.
- Do czyszczenia żadnej części kuchni mikrofalowej nie używaj środków ściernych, wełny stalowej, szorstkich ściereczek, ani żrących środków chemicznych, takich jak siarka lub chlorek.

Powierzchnie zewnętrzne

- Aby oczyścić zewnętrzne powierzchnie kuchni, najpierw przetrzyj je miękką ściereczką zwilżoną ciepłą wodą z mydłem. Następnie wytrzyj je do sucha miękką ściereczką.
- Zadbaj, aby przez otwory wentylacyjne woda nie dostała się do wnętrza, aby zapobiec uszkodzeniu części wewnątrz kuchni. Panel sterowania kuchni mikrofalowej czyść tylko wilgotną, miękką ściereczką.
- Nie używaj środków czyszczących, ani więcej mydła i wody. Mogą one powodować niesprawność mechanizmu sterowania.

Powierzchnie wewnętrzne

Aby oczyścić powierzchnie wewnętrzne kuchni:

- Aby zmiękczyć zaschłe plamy, wstaw szklanek z wodą i gotuj ją przez 2-3 minuty.
- Oczyszczyć powierzchnie wewnętrzne i sufit miękką, namydloną ściereczką. I znowu wytrzyj je do sucha miękką ściereczką.
- Aby usunąć nieprzyjemne zapachy z wnętrza kuchni, przez kilka minut gotuj w kuchence mieszaninę wody i kilku łyżek stołowych soku z cytryny.
- Aby oczyścić wnętrze podstawy kuchni, zdejmij obrotowy talerz szklany i wyjmij podstawę rolkową. Umyj obrotowy talerz szklany i podstawę rolkową w wodzie z mydłem. Następnie opłucz je i osusz.
- Przed uruchomieniem kuchni dokładnie załóż podstawę rolkową i obrotowy talerz szklany.
- Do czyszczenia wewnętrznej powierzchni drzwiczek piekarnika użyj gładkiej i miękkiej

gąbki lub ściereczki.

Do transportu:

- Wyjmij z gniazdka wtyczkę przewodu zasilającego urządzenia.
- Zapakuj talerz szklany w taki sposób, aby zapobiec pęknięciu i przemieszczaniu się wewnątrz kuchni. Jeśli to konieczne, transportuj go oddzielnie.
- Przymocuj taśmą przednie drzwiczki do korpusu.
- Zabezpiecz przednią szybę, drzwiczki i panel przed uderzeniami.
- Transportuj kuchnię w normalnym położeniu. Nie opieraj jej bokiem ani tyłem.

Drodzy Klienci,

Dziękujemy za zakup naszych produktów. Jesteśmy przekonani, że nasze urządzenia będą służyć przez lata. Każdy produkt firmy Beko jest objęty 2-letnim okresem gwarancji.

Warunki gwarancji Beko S.A. (małe urządzenia AGD)

BEKO spółka akcyjna z siedzibą w Warszawie (02-819), przy ulicy Puławskiej 366, wpisana do rejestru przedsiębiorców prowadzonego przez Sąd Rejonowy dla m.st. Warszawy w Warszawie, XIII Wydział Gospodarczy Krajowego Rejestru Sądowego, pod numerem: 0000078147 (dalej: „BEKO”) udziela gwarancji jakości (dalej: „Gwarancja”) na wprowadzone przez BEKO do obrotu na terenie Polski produkty marki BEKO (dalej: „Urządzenia”) osobom, które nabyły te produkty („Użytkownik”) na następujących warunkach:

I. ZAKRES OCHRONY.

BEKO gwarantuje, że Urządzenie zakupione przez Użytkownika jest wolne od wad produkcyjnych lub materiałowych, powstałych z przyczyn tkwiących w tym Urządzeniu (dalej: „Wada”), które ujawnią się w ciągu terminu określonego w części II. niniejszych Warunków Gwarancji (dalej: „Okres Gwarancyjny”).

W razie ujawnienia się Wady Produktu w trakcie Okresu Gwarancyjnego, zostanie ona usunięta na koszt BEKO w sposób uzależniony od właściwości wady, na zasadach i w zakresie określonym w niniejszych Warunkach Gwarancji.

BEKO zobowiązuje się do usunięcia Wady poprzez dokonanie nieodpłatnej naprawy lub wymiany Urządzenia, bądź też reklamacja zgłoszona na podstawie niniejszych Warunków Gwarancji zostanie rozpatrzona w inny sposób uzgodniony przez BEKO i Użytkownika.

Udzielona gwarancja jest ważna na terytorium Rzeczypospolitej Polskiej.

II. CZAS TRWANIA GWARANCJI.

Okres Gwarancyjny wynosi 24 miesiące licząc od daty zakupu Urządzenia przez pierwszego Użytkownika.

III. PROCEDURA ZGŁOSZENIA REKLAMACYJNEGO.

Wady Urządzenia ujawnione w Okresie Gwarancyjnym będą usuwane pod warunkiem przedstawienia przez Użytkownika dowodu zakupu tego Urządzenia zawierającego oznaczenia niezbędne do jego identyfikacji (model, datę zakupu).

Uprawnienia wynikające z niniejszych Warunków Gwarancji mogą być zrealizowane przez Użytkownika wyłącznie w Autoryzowanych Punktach Serwisowych BEKO (dalej: „Serwis”) po uprzednim dokonaniu zgłoszenia na Infolinii BEKO pod numerem telefonu: 22 250 14 14. Urządzenie powinno być odpowiednio zapakowane i zabezpieczone przez Użytkownika na czas transportu do punktu serwisowego Beko.

Wady Urządzenia będą usunięte w terminie 14 dni od daty zgłoszenia Wady na Infolinii BEKO. Jeżeli część zamienna wymieniana w ramach uprawnień wynikających z niniejszych Warunków Gwarancji Urządzenia jest sprowadzana z zagranicy, termin naprawy, o którym mowa w punkcie 5 powyżej, może ulec wydłużeniu jednak, nie więcej niż do 30 dni licząc

odpowiednio od daty zgłoszenia Wady na Infolinii BEKO. Informacje o spodziewanych terminach napraw dostępne są na Infolinii BEKO pod numerem 22 250 14 14. Po usunięciu Wady, Urządzenie zostanie dostarczone Użytkownikowi na koszt BEKO.

IV. WYŁĄCZENIA.

Warunkiem skorzystania z niniejszych Warunków Gwarancji jest:

- użytkowanie Urządzenia zgodnie z Instrukcją Obsługi dołączoną do tego Urządzenia i jego przeznaczeniem, jak również odpowiednie czyszczenie i konserwacje Urządzenia;
- użytkowanie w warunkach indywidualnego gospodarstwa domowego. Urządzenie nie jest używane do celów prowadzenia działalności gospodarczej lub w zastosowaniach eksploatacji masowej, w szczególności w gastronomicznej działalności hoteli, restauracji i innych obiektów turystyczno-rekreacyjnych lub zbiorowego żywienia. Stosowanie osprzętu zalecanego przez producenta; brak ingerencji w Urządzenie przez osoby do tego nieupoważnione; brak ingerencji w tabliczkę znamionową z numerem seryjnym Urządzenia.

Udzielona przez Beko Gwarancja nie obejmuje:

- wad powstałych z przyczyn innych niż tkwiące w Urządzeniu;
- normalnego zużycia elementów eksploatacyjnych tj. akumulatory, baterie, noże, filtry, żarówki, szczotki, itp.;
- czynności przewidzianych w Instrukcji Obsługi, do wykonania których zobowiązany jest Użytkownik Urządzenia we własnym zakresie i na swój koszt, w tym: instruktażu dotyczącego obsługi Urządzenia, instalacji oraz regulacji urządzenia.
- usterek powstałych w wyniku nieprawidłowego lub niewłaściwego użytkowania, niedbalstwa, przypadkowego uszkodzenia Urządzenia, nieodpowiedniego napięcia prądu lub dokonania jakichkolwiek zmian, które mają wpływ na niewłaściwe działanie Urządzenia, i które naprawiane były przez osoby nieupoważnione, używania instalacji niezgodnych z odpowiednimi Polskimi Normami i innych niż wymienione w Instrukcji Obsługi Urządzenia; uszkodzeń mechanicznych, termicznych, chemicznych, korozji, innych uszkodzeń spowodowanych działaniem lub zaniedbaniem Użytkownika lub powstałych na skutek działania sił zewnętrznych (do których zalicza się w szczególności wyładowania atmosferyczne, skoki napięcia, wszystkiego rodzaju awarie domowej instalacji wodno-kanalizacyjnej, itp.), a także powstałych na skutek przedostania się zanieczyszczeń lub ciał obcych do Urządzenia, zakamienienia (proces odkamieniania musi być przeprowadzany zgodnie z instrukcją obsługi z użyciem odpowiednich środków czyszczących) elementów ze szkła, plastiku oraz porcelany; odbarwień Urządzenia lub poszczególnych jego części;
- usterek powstałych na skutek przechowywania i użytkowania Urządzenia w warunkach, które są niezgodne z normalnymi warunkami domowymi określonymi wymaganiami powszechnie obowiązujących przepisów prawa i odpowiednich Polskich Norm;

V. POZOSTAŁE POSTANOWIENIA.

Niniejsze warunki gwarancji mają zastosowanie do Urządzeń zakupionych od dnia 01.03.2019 r. Gwarant oświadcza, że niniejsza Gwarancja jest udzielana Użytkownikowi dodatkowo i nie wyłącza, nie ogranicza ani nie zawieszają uprawnień Użytkownika wynikających z przepisów o rękojmi za wady rzeczy sprzedanej na podstawie Kodeksu cywilnego.

Nejprve si přečtěte tento návod k použití!

Vážený zákazníku,

Děkujeme, že jste si vybrali tento produkt značky Beko. Doufáme, že s tímto spotřebičem, který byl vyroben s využitím vysoce kvalitní a moderní technologie, dosáhnete těch nejlepších výsledků. Z tohoto důvodu si před použitím spotřebiče pečlivě přečtěte celý návod k použití a jakékoli doplňující dokumenty a uchovejte je pro budoucí použití. Pokud spotřebič předáte další osobě, rovněž jí předejte návod k použití. Dodržujte pokyny a věnujte pozornost všem informacím a varováním uvedeným v návodu k použití.

Nezapomeňte, že se tento návod může vztahovat i k několika jiným modelům. Rozdíly mezi modely jsou v návodu výslovně popsány.

Význam symbolů

V různých částech tohoto návodu k použití jsou použity následující symboly:



Důležité informace o užitečných tipech k použití.



Upozornění na nebezpečné situace týkající se ohrožení života a majetku.



Upozornění na horké povrchy.



**RECYKLOVANÝ A
RECYKLOVATELNÝ
PAPÍR**

Tento spotřebič byl vyroben v ekologicky šetrných a moderních zařízeních bez negativního dopadu na životní prostředí.

Důležité bezpečnostní pokyny Pečlivě přečtěte a uschovejte pro budoucí použití

1.1 Bezpečnostní varování

Tato část obsahuje bezpečnostní pokyny, které vám pomohou chránit se před rizikem požáru, úrazu elektrickým proudem, vystavení úniku mikrovlnné energie, zranění osob nebo škod na majetku. Nedodržení těchto pokynů má za následek neplatnost záruky.

- Mikrovlnné trouby Beko splňují příslušné bezpečnostní normy. V případě jakéhokoli poškození spotřebiče nebo napájecího kabelu je třeba svěřit opravu nebo výměnu prodejci, servisnímu středisku nebo odborníkovi a autorizovanému servisu, aby se zabránilo jakémukoli nebezpečí. Nesprávná nebo nekvalifikovaná oprava může být nebezpečná a představuje riziko pro uživatele.
- Toto zařízení je určeno pro použití v domácnosti a v podobných podmínkách, jako jsou například:

- Kuchyně pro zaměstnance v obchodech, kancelářích a jiných pracovních prostředích
- Domy na farmách
- Pro potřeby zákazníků v hotelech a jiných typech ubytovacích zařízení;
- V ubytovnách a hostelech.
- Výrobek není určen pro průmyslové nebo laboratorní použití.
- Nepokoušejte se troubu spustit, když jsou její dvířka otevřená; jinak byste mohli být vystaveni škodlivé mikrovlnné energii. Bezpečnostní zámky nevyřazujte, ani s nimi neoprávněně nemanipulujte.
- Mikrovlnná trouba je určena k ohřevu jídel a nápojů. Sušení jídla nebo oděvů a ohřívání ohřívacích podložek, pantoflí, houbiček, vlhkých hadříků apod. může vyvolat riziko zranění, vznícení nebo požáru.
- Mezi přední stranu a dvířka trouby nekládejte žádné předměty. Dbejte na to, aby se na uzavíracích plochách nehromadily zbytky nečistot nebo čisticích prostředků.

Důležité bezpečnostní pokyny a pokyny týkající se životního prostředí

- Jakékoli servisní práce zahrnující odstranění krytu, který poskytuje ochranu před vystavením mikrovlnné energii, musí provádět autorizované osoby nebo servis. Jakýkoli jiný přístup je nebezpečný.
- Váš výrobek je určen k vaření, ohřívání a rozmrazování potravin v domácnosti. Nesmí se používat ke komerčním účelům.
- Vaše trouba není určena k sušení jakýchkoli živých bytostí.
- Nepoužívejte váš spotřebič k sušení oděvů ani kuchyňských utěrek.
- Nepoužívejte tento spotřebič venku, v koupelně, ve vlhkém prostředí ani na místech, kde by se mohl namočit.
- Za škody vzniklé v důsledku nesprávného použití nebo nesprávného zacházení se zařízením neneseme žádnou odpovědnost ani neposkytujeme záruku.
- Nikdy se nepokoušejte spotřebič demontovat. Za škody způsobené nesprávnou manipulací se neakceptují žádné nároky na záruku.
- Používejte pouze originální díly nebo části doporučené výrobcem.
- Pokud je spotřebič v provozu, nechávejte jej bez dozoru.
- Spotřebič používejte vždy na stabilním, rovném, čistém, suchém a neklouzavém povrchu.
- Spotřebič by se neměl ovládat externím časovačem nebo samostatným systémem dálkového ovládání.
- Před prvním použitím spotřebiče očistěte všechny součásti. Přečtěte si podrobnosti uvedené v části „Čištění a údržba“.
- Provozujte spotřebič pouze pro účely, ke kterým je určen, jak je popsáno v tomto návodu.
- Spotřebič se během používání velmi zahřívá. Dbejte na opatrnost, abyste se nedotýkali horkých částí uvnitř trouby.
- Nepoužívejte troubu prázdnou.
- Kuchyňské nádobí se může zahřát přenosem tepla z ohřátých potravin na nádobí. Na uchopení nádobí možná budete potřebovat kuchyňské chňapky.
- Nádobí je třeba zkontrolovat, zda je vhodné pro použití v mikrovlnných troubách.
- Nepokládejte troubu na kamna ani na jiná zařízení vytvářející teplo. Jinak může dojít k poškození a ztrátě záruky.

Důležité bezpečnostní pokyny a pokyny týkající se životního prostředí

- Po otevření pokrmů nebo fólie může po vaření z jídla vycházet pára.
- Spotřebič a jeho přístupné povrchy mohou být při používání velmi horké.
- Dvířka a vnější sklo mohou být při používání spotřebiče velmi horké.
- Ujistěte se, že vaše síťové napájení odpovídá údajům uvedeným na typovém štítku spotřebiče.
- Jediný způsob, jak odpojit spotřebič od napájení, je vytáhnout zástrčku ze zásuvky.
- Spotřebič používejte pouze s uzemněnou zásuvkou.
- Nikdy nepoužívejte tento spotřebič, pokud je napájecí kabel nebo samotný spotřebič poškozen.
- Nepoužívejte tento spotřebič s prodlužovacím kabelem.
- Nikdy se nedotýkejte spotřebiče ani jeho zástrčky vlhkými nebo mokřými rukama.
- Umístěte spotřebič tak, aby zástrčka byla vždy přístupná.
- Chcete-li zabránit poškození napájecího kabelu, nedovolte aby došlo k jeho sevření, ohnutí nebo odírání na ostrých hranách. Udržujte napájecí kabel mimo dosah horkých povrchů a otevřeného ohně.
- Zamezte riziku náhodného vytažení napájecího kabelu nebo zakopnutí o napájecí kabel při používání spotřebiče.
- Před každým čištěním a pokud se spotřebič nepoužívá, jej odpojte ze zásuvky.
- Při odpojování zařízení od zdroje napájení netahejte za napájecí kabel, a nikdy kabel neomotávejte kolem zařízení.
- Neponořujte zařízení, napájecí kabel ani zástrčku do vody ani do jiných tekutin. Nedržte kabel pod tekoucí vodou.
- Při ohřívání potravin v plastových nebo papírových nádobách dávejte pozor na troubu kvůli riziku vznícení.
- Před vložením sáčků do trouby odstraňte drátěné šňůry a / nebo kovové úchyty papírových nebo plastových sáčků.
- Pokud vidíte kouř, vypněte nebo odpojte spotřebič, pokud je to bezpečné, a nechte dvířka zavřená, aby se udusily případné plameny.
- Nepoužívejte mikrovlnnou troubu ke skladování. Když troubu nepoužíváte, nenechávejte v ní papírové předměty, kuchyňský materiál ani jídlo.

Důležité bezpečnostní pokyny a pokyny týkající se životního prostředí

- Obsah krmicích lahví a nádob s dětskou výživou je třeba před konzumací promíchat nebo protřepat a zkontrolovat teplotu, aby nedošlo k popálení.
 - Tento spotřebič je klasifikován jako zařízení ISM skupiny 2, třídy B. Skupina 2 obsahuje všechna zařízení ISM (Industrial, Scientific, Medical) (průmyslová, vědecká a lékařská), ve kterých se vysokofrekvenční energie záměrně generuje a / nebo používá ve formě elektromagnetického záření za účelem zpracování materiálu, a dále zařízení na jiskrové řezání.
 - Zařízení třídy B je vhodné pro použití v domácích instalacích a v instalacích přímo připojených k nízkonapěťové napájecí síti.
 - V troubě nepoužívejte kuchyňský olej. Horký olej může poškodit součásti a materiály trouby, a dokonce může způsobit popáleniny kůže.
 - Jídlo se silnou slupkou, jako jsou brambory, cukety, jablka a kaštiny, propíchněte.
 - Spotřebič musí být umístěn tak, aby zadní strana směřovala ke zdi.
 - Před přemístěním spotřebiče zajistěte otočný talíř, aby nedošlo k jeho poškození.
 - Vejce ve skořápce a celá natvrdo uvařená vejce se v mikrovlnné troubě nesmí ohřívat, protože mohou explodovat, a to i po ukončení mikrovlnného ohřevu.
- VAROVÁNÍ:** Pokud jsou dvířka nebo těsnění dvířek poškozené, trouba se nesmí používat, dokud ji neopraví kvalifikovaná osoba.
- VAROVÁNÍ:** Pro kohokoli jiného, než kompetentní osobu, je nebezpečné provádět jakékoli servisní nebo opravářské činnosti zahrnující odstranění krytu, který poskytuje ochranu před působením mikrovlnné energie.
- VAROVÁNÍ:** Tekutiny a jiné potraviny se nesmějí ohřívat v uzavřených nádobách, protože by mohly explodovat.
- Troubu je třeba pravidelně čistit a odstraňovat veškeré zbytky jídla.
 - Nad horním povrchem trouby by měl být volný prostor minimálně 20 cm.
 - Potraviny nepřevařujte, aby nedošlo k požáru.
 - K čištění spotřebiče nepoužívejte chemikálie ani parní čističe.
 - Při používání v blízkosti dětí a osob s omezenými fyzickými, smyslovými nebo duševními schopnostmi dbejte na maximální opatrnost.

Důležité bezpečnostní pokyny a pokyny týkající se životního prostředí

- Děti ve věku 8 let a starší a osoby s omezenými fyzickými, smyslovými nebo duševními schopnostmi nebo bez znalostí a zkušeností mohou tento spotřebič používat pouze tehdy, když jsou pod dohledem osoby zajišťující bezpečné používání výrobku, nebo jsou odpovídajícím způsobem poučeny nebo rozumí rizikům používání produktu. S přístrojem si nesmí hrát děti. Postupy čištění a uživatelské údržby by neměly provádět děti, pokud nejsou pod dohledem starších osob.
- **Nebezpečí udušení!** Všechny obalové materiály uchovávejte mimo dosah dětí.
- S ohledem na nadměrné teplo, které vzniká v grilovacích a kombinovaných režimech, by mělo být dětem povoleno používat tyto režimy pouze pod dohledem dospělé osoby.
- Výrobek a jeho napájecí kabel uchovávejte tak, aby k nim neměly přístup děti mladší 8 let.
- Nevařte jídlo přímo na skleněném podnosu. Před umístěním do trouby vložte jídlo do příslušného kuchyňského nádobí.
- Při mikrovlnném vaření se nesmí používat kovové nádoby na jídlo a nápoje. Mohly by způsobit jiskření.
- Tento produkt není určen k zabudování. Pokud je výrobek používán, neumísťujte jej do skříňky nebo krabice.

1.2 Dodržování směrnice WEEE a odstranění odpadů výrobku

Tento výrobek splňuje požadavky směrnice EU WEEE (2012/19 / EU). Na tomto produktu je zobrazen symbol klasifikace odpadu elektrických a elektronických zařízení (WEEE).



Tento symbol znamená, že na konci své životnosti se tento výrobek nesmí likvidovat spolu s ostatním domovním odpadem. Použité zařízení se musí odnést na oficiální sběrné místo za účelem recyklace elektrických a elektronických zařízení. Chcete-li najít tato sběrná místa, obraťte se na místní úřady nebo na prodejce, u kterého byl produkt zakoupen. Každá domácnost plní důležitou úlohu při zhodnocování a recyklaci starých zařízení. Správná likvidace použitého spotřebiče pomáhá předcházet možným negativním následkům pro životní prostředí a lidské zdraví.

1.3 Soulad se směrnicí RoHS

Výrobek, který jste si zakoupili, vyhovuje směrnici EU RoHS (2011/65/EU). Neobsahuje škodlivé a zakázané látky uvedené ve směrnici.

1.4 Informace o balení



Obalové materiály výrobku jsou vyrobeny z recyklovatelných materiálů v souladu s našimi vnitrostátními předpisy o životním prostředí. Nevyhazujte obalové materiály spolu s domácími nebo jinými odpady. Vezměte je do sběrných míst pro obalové materiály určené místními orgány.

2 Technické údaje produktu

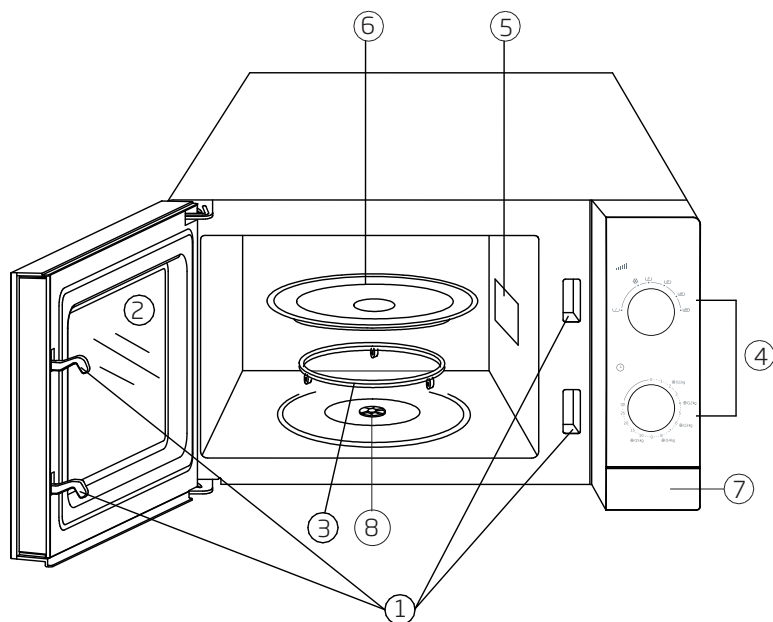

1. Systém zavírání dveří
2. Sklo v předních dveřích
3. Podpora talíře
4. Ovládací panel
5. Mikrovlnná trouba - Průvodce
6. Otočný skleněný talíř
7. Tlačítko pro otevření dveří
8. Unašeč

	MOC20100W	MOC20100S	MOC20100B
Objem trouby	20 L		
Hmotnost	11 kg		
Napájecí napětí	230-240V~50 Hz		
Výstup	700 W		
Celkový výkon	1200 W		
Čas	0-30 minut		
Vnější rozměry (š*h*v)	452*312*262 mm		
Barva	Bílá	Stříbro	Černá

Značení na výrobku nebo hodnoty uvedené v jiných dokumentech dodávaných s výrobkem jsou hodnoty, které byly dosaženy v laboratorních podmínkách v souladu s příslušnými normami. Tyto hodnoty se mohou lišit podle použití výrobku a podmínek používání.

3 Popis produktu

Ovládací panel

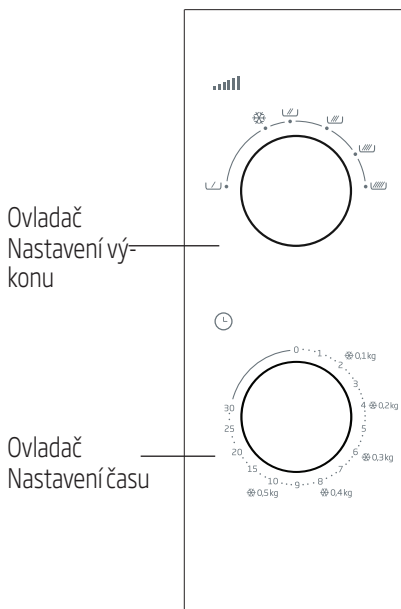

Nastavení výkonu

Ovladač nastavení v horní části ovládacího panelu vám umožní použít některý z 6 různých výkonů.

Následující tabulka obsahuje některé příklady jídel a odpovídající výkon pro jejich přípravu v mikrovlnné troubě.

Úroveň výkonu	Použití
Vysoký 700 W	- Vaření vody - Opékání mletého masa - Vaření kuřecího/krůtího masa, ryb a zeleniny - Vaření tenkých plátků masa
Středně-vysoký 600 W	- Ohřívání všech druhů potravin - Vaření masa a drůbeže - Vaření hub - Vaření potravin, které obsahují sýr nebo vejce
Střední 460 W	- Pečení koláčů a pečiva - Vaření vajec - Vaření polévky nebo rýže
Středně-nízký 350 W	Rozpuštění másla a čokolády
Rozmrazování	- Rozmrazování všech druhů zmražených potravin
Nízký 120 W	- Změkčení másla a sýra - Změkčení zmrzliny - Kynutí kvasnic

3 Popis produktu

Příslušenství

Otočný skleněný talíř

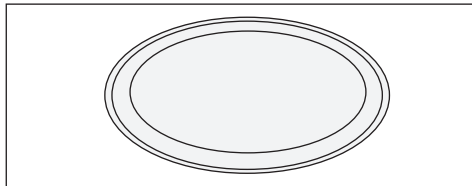

Skleněný talíř použijte při všech druzích vaření. Skleněný talíř zachytí veškerou šťávu z masa a kousky padajících potravin. V opačném případě se maso vysuší. Skleněný talíř lze mýt v myčce nádobí.

- Skleněný talíř dejte na držák s válečky.

Držák s válečky

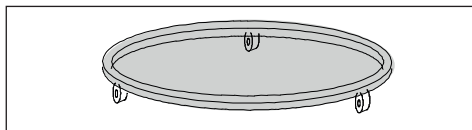

Držák s válečky musí být umístěn pod skleněný talíř. Na držák s válečky nedávejte jinou desku než skleněný talíř. Držák s válečky omyjte minimálně jednou týdně v teplé vodě s čistícím přípravkem. Držák s válečky musí být pevně usazen na své místo.

Nádoby pro mikrovlnné vaření

- Spíše než oválné nebo obdélníkové nádoby použijte při vaření v mikrovlnné troubě kulaté nádoby. V opačném případě bude jídlo na krajích ovlivněno mikrovlnami více a kraje budou převařené.
- Mikrovlny dokážou projít takovými látkami jako je papír, plast, sklo a keramika, aniž by vytvořily jakékoli teplo. Pro vaření jsou v některých případech vhodné nádoby vyrobené z takových materiálů.

- Pro kontrolu, zda je vaše nádoba vhodná pro vaření v mikrovlnné troubě, můžete použít následující metodu.
- Prázdou nádobu se sklenicí vody vložte na skleněný táč v mikrovlnné troubě a po dobu 60 sekund spusťte troubu na maximální výkon. Nádoby, které se po dokončení tohoto postupu zahřejí, nejsou pro vaření vhodné.

Kovové nádoby - fólie

Kovové nádoby odráží mikrovlny od potravin. Proto je nepoužívejte. Malé kousky alobalu lze použít k zakrytí křídel nebo paliček, nebo částí, které mohou vyschnout, např. tenké části kloubů drůbeže. Rovněž lze použít ploché nádoby o hloubce méně než 1,5 cm na okrajích; nicméně v takových případech je třeba místo fólie třeba použít pečící papír.

Skleněné nádoby

Velmi tenké skleněné nádoby a křišťálové sklo s obsahem olova nesmí být použity.

Plastové nádoby - sáčky

Nádoby z melaminu a víčka, stejně jako sáčky použité ke zmrazování nebo uchovávání potravin, nesmí být použity.

Papír

K dlouhodobému vaření v mikrovlnných troubách se nehodí žádný typ papíru. Mohlo by dojít ke vznícení papíru.

Dřevěné nebo proutěné nádoby

Velké dřevěné nádoby nesmí být použity, neboť mikrovlnná energie způsobí jejich vyschnutí a zkrěhnutí.

4 Obsluha produktu

Vložení potravin

- Nejlepších výsledků dosáhnete, pokud jídlo přendáte na talíř. Tak lze v různých případech dosáhnout lepších výsledků.
- Pokud vaříte příliš mnoho kousků stejného typu (např. neloupané brambory), vložte je do kruhové formy.
- Při vaření potravin různých tvarů a tloušťky vložte ty nejmenší a nejtenčí části doprostřed nádoby. Tak dosáhnete toho, že se uvaří všechny kousky.
- Jídlo nepravidelného tvaru, např. rybu, dejte do nádoby tak, aby uprostřed nádoby byl ocas.
- Při skladování potravin v chladničce nebo při jejich ohřívání dejte ty silnější a hustší kousky do vnější části a tenké a řidší doprostřed.
- Tenké plátky masa dejte na sebe.
- Silnější potraviny, například párky a nakrájené maso nesmí být umístěny blízko sebe.
- Vývar a omáčky ohřívejte v samostatné nádobě. Před širokými a dlouhými nádobami dejte přednost úzkým a dlouhým nádobám. Vývar, polévku nebo omáčku naplňte maximálně do 2/3 nádoby.
- Pokud budete vařit celou rybu, udělejte na ní několik zářezů; tak předejdete tomu, že by se kůže spálila.
- Části hlavy a ocasu ryby zakryjte alobalem a ochraňte je tak před rozvařením.
- Pokud používáte potravinářskou fólii, sáček nebo pečící papír, udělejte v nich malý otvor, kterým bude moci unikat pára.
- Malé kousky jídla se uvaří rychleji než velké kousky jídla a ty s pravidelným tvarem se uvaří rychleji než ty s tvarem nepravidelným. Jídlo nakrájejte na stejné kousky, aby se uvařilo co nejrychleji.

Několik doporučení

Rozmrazování:

- Tvar balíčku se může během rozmrazování měnit. Mělké, pravouhlé balíčky se rozmrazí rychleji než hluboké nádoby.
- Jakmile se kousky rozmrazí, oddělte je od sebe. Díky tomu se ostatní kousky rozmrazí snadněji.
- Části jídla, které se začnou ohřívat, zakryjte malými kousky fólie. Fólii můžete uchytit pomocí párátek.

Množství potravin

Čím více jídla vaříte, tím déle to bude trvat. Dvojitě množství jídla znamená dvojitě množství času.

Obsah vlhkosti

Délka vaření se změní v závislosti na množství vody, neboť mikrovlny jsou citlivé na vlhkost. Potraviny s přirozeným obsahem vody (např. zelenina, ryby a drůbež) se uvaří rychle a snadno. Při vaření takových potravin jako rýže a fazole se doporučuje přidat vodu.

Kondenzace

Vlhkost v potravinách může občas způsobit kondenzaci uvnitř trouby. To je normální. Obecně platí, že zakryté potraviny způsobí nižší kondenzaci.

Cukr

Při vaření takových jídel jako je pudink, nebo koláč, která obsahují vysoké množství cukru nebo másla, postupujte dle doporučení v receptech pro mikrovlnnou troubu. Pokud překročíte doporučený čas, může dojít k tomu, že se jídlo spálí, ale trouba se nepoškodí.

4 Obsluha produktu

Snížení tlaku v jídlech

Mnoho potravin je pokryto kůží nebo slupkou. Ty mohou z důvodu tlaku, který se během vaření v potravíně nahromadí, prasknout. Abyste tomu předešli, propíchněte slupku nebo kůžičku vidličkou nebo nožem. Tento postup je třeba provést u brambor, kuřecích jater, vaječného žloutku, párků a některých druhů ovoce.

Míchání a otáčení jídla během vaření

Míchání a otáčení jídla je důležité proto, aby se všechny části uvařily rovnoměrně.

Různé doby vaření

Nejprve začněte doporučeným minimálním časem vaření a zkontrolujte, zda se jídlo uvařilo či ne. Doby vaření uvedené v tomto návodu jsou přibližné hodnoty. Doby vaření se mohou lišit podle velikosti a tvaru potravin a nádob.

Čas čekání

Než jídlo vyjmete z trouby, nechte ho chvíli odpočinout. Když počkáte po rozmrazování, vaření a ohřívání, vždy dosáhnete lepších výsledků. A to proto, že se teplo v jídle dobře rozptýlí. V mikrovlnných troubách se jídlo vaří ještě chvíli potom, co byla trouba vypnuta. Vaření pokračuje ne kvůli mikrovlnám, ale kvůli energii v jídle. Čas čekání se může lišit v závislosti na jídle. V některých případech by tato doba měla být co nejkratší a stačí doba, po kterou jídlo přendáváte na talíř. U velkých jídel může jít až o 10 minut.

Provoz trouby

1. Troubu vždy zapojte do uzemněné zásuvky.
2. Otevřete přední dveře.
3. Jídlo nebo nádobu s jídlem dejte na otočný táč.
4. Otočte ovladač nastavení času ve směru hodinových ručiček a nastavte požadovaný čas. Nejprve zadejte požadovaný čas. Potom se vraťte na požadovaný čas.
5. Dveře pevně zavřete. Trouba se rozsvítí a spustí. Nejsou-li dveře pevně zavřené, trouba se nespustí.
6. Otevírání dveří čas od času, za účelem promíchání a kontroly jídla, může proces vaření narušovat. Proces vaření a nastavený čas se zastaví, jakmile otevřete dveře a znovu se spustí, jakmile se dveře znovu zavřou.
7. Troubu můžete během vaření zastavit otevřením dveří. Pokud nechcete ve vaření pokračovat, nezapomeňte nastavit čas na pozici (0).
8. Na konci nastavené doby vaření se ozve zvukové upozornění. Světlo v troubě zhasne a vaření se automaticky ukončí.

4 Obsluha produktu

Tabulka vaření





















V mikrovlnné troubě probíhá proces vaření i chvíli po ukončení vaření. V případě masa je tomu tak 5-10 minut, v případě zeleniny 2-3 minuty.

Potravina	Úroveň výkonu	Doba vaření
Maso		
Mleté hovězí	()	3-5 minut ~ 500 g
Sekaná	()	9-12 minut ~ 500 g
Hamburger	()	4-5 minut ~ 500 g
Steaky (3 kusy, silné 0,5 cm)	()	1,5-2,5 minut
Jehněčí pečeně, hřbet nebo ramínko	() - ()	8-10 minut ~ 500 g
Telecí, pečené ramínko	() - ()	9-10 minut ~ 500 g
Jehněčí/telecí kostky (3-4 ks)	()	~ 6-8 minut
Drůbež		
Kousky kuřecího masa (1 prso)	()	2-3,5 minuty
Kousky kuřecího masa (1 palička)	()	1,5-2,5 minuty
Celé kuře	()	9-10 minut ~ 500 g
Casserole (pro 1 osobu)	()	1,5-3,5 minuty
Krůtí prsa	()	8-9 minut ~ 500 g
Ryby a plody moře		
Filety / na plátky (170-230 g)	()	1,5-2,5 minuty
Celá ryba	()	7-9 minut ~ 500 g

- Délky časů vaření v tabulce slouží pouze k informačním účelům. Čas vaření můžete dle potřeby zvýšit nebo snížit.
- Hodnoty v tabulce byly získány v laboratoři. Když změníte čas, můžete objevit nové a různé chutě, které vám budou vyhovovat.

4 Obsluha produktu

Tabulka vaření

Potravina	Úroveň výkonu	Doba vaření
Vejce a sýr		
Smažené vejce	()	1-2 minuty na vejce
Míchaná vejce	()	45/90 sek. na rozpuštění másla a potom 1-2 minuty na vejce
Dezert s vejcem (karamelová krusta) 20 x 20 cm	()	15-19 minuty
Zelenina		
Zelenina (1 osoba)	()	1,5-3 minuty
Zelené fazolky	()	~ 500 g 8-12 minut
Zelí (čerstvě nakrájené)	()	6-8 minut ~ 500 g
Mrkev (čerstvě nakrájené)	()	3-6 minut ~ 200 g
Kukuřice (čerstvě 2 kousky)	()	5-9 minuty
Houby (čerstvě nakrájené)	()	2-3 minut ~ 230 g
Brambory (4 ks, 170-230 g každá)	()	10-15 minuty
Špenát (čerstvý, listy)	()	5-8 minut ~ 500 g
Obilniny		
1/2 rychle se vařících ovesných vloček (voda: 1 šálek)	()	1-2 minuty
1/2 dlouho se vařících ovesných vloček (voda: 1 šálek)	()	2-4 minuty
1/2 kukuřičného pyré (voda: 2 šálky)	()	2-3 minuty
Koláče		
Mrkvový koláč	()	9-12 minuty
Normální nebo čokoládový koláč (v kulaté formě)	()	5-6 minuty
Kulatý koláč	()	5-5,5 minuty
Malý koláč	()	2-2,5 minuty
Sušenky (čtyřhranná nádoba)	()	3-6 minuty
Polévka/nápoj		
pro 1 osobu	()	2-3 minuty

4 Obsluha produktu

Rozmrazování

Rozmrazení potravin za krátký čas je jednou z největších výhod mikrovlnné trouby. Nejprve vyjměte kovové upevňovací drátky ze sáčků se zmraženým jídlem a nahradte je provázkem nebo gumičkou. Před vložením do trouby otevřete obal vyrobený z takových materiálů jako je karton. Plastové sáčky nebo balíčky nařzněte nebo propíchněte. Je-li jídlo zabalené do potravinové fólie, fólii sejměte a jídlo dejte do vhodné nádoby. (Má-li zmrzlé jídlo kůžičku, sejměte ji.) Jídlo dejte do sáčku, abyste zajistili rovnoměrné rozmrazování.

(Během rozmrazování velkých kusů masa nezapomeňte zakrýt tenké části drůbeže, abyste předešli pomalému zahřívání. V opačném případě budou vnější části vysušené nebo se dokonce začnou vařit.)

Vždy dodržujte krátkou dobu rozmrazování. Je-li vnitřní část rozmrazovaného jídla stále zmrzlá, dejte ho zpět do mikrovlnné trouby a rozmrazujte ho ještě chvíli. Během rozmrazování zajistěte klimatizaci; neboť rozmrazování bude pokračovat i během klimatizace.

Průběh času rozmrazování závisí na míře zmrázení. Je-li to možné, během rozmrazování jídlo otáčejte. Tabulka Rozmrazování obsahuje přibližné hodnoty, které vám pomohou.

Tabulka Rozmrazování

Přečtěte si informace o rozmrazování, prosím.

Potravina	Doporučený čas	kg
Párky	5-6 minut	500 g
Mleté maso	8-10 minut	500 g
Ledvinky	8-12 minut	1 kg
Játra	6-7 minut	500 g
Jehněčí žebírka	15-20 minut	1,5-2 kg
Horní kulatý kryt	20-25 minut	1,5-2 kg
Kostky masa	7-8 minut	500 g
Plátek hovězího	10-12 minut	1 kg
Hovězí kotleta	9-10 minut	500 g
Mleté maso (telecí)	4-5 minuty	500 g
Telecí steak	6-8 minuty	500 g
Jehněčí pečeně nebo ramínko	28-30 minuty	2-2,3 kg
Celé kuře	26-30 minut	1,2-1,5 kg
Kousky kuřecího masa	14-17 minut	1,2-1,5 kg
Kuřecí prsa (s kostí)	10-14 minut	1-1,5 kg
Kuřecí kousky (paličky)	9-10 minut	500 g
Kuřecí kousky (křídla)	8-12 minut	700 g
Kousky krůtího	14-16 minut	1-1,5 kg
Krůtí prsa (s kostí)	18-22 minut	2-2,5 kg

4 Obsluha produktu

Ohřívání

Zbytek uvařeného jídla můžete ohřát rychle a efektivně aniž by takové jídlo přišlo o svoji čerstvost a chuť. Během ohřívání zakryjte jídlo víkem nebo plastovou fólií vhodnou do mikrovlnné trouby a ochraňte tak jeho vlhkost. Zakrytí jídla teplo ochrání a proces ohřívání urychlí. Rovněž zabrání rozstříknutí. Sendviče a sušenky zabalte do kuchyňské utěrky, která vstřebá vlhkost a zabrání tomu, aby byly moc kašovité. Jídlo dávejte do mělké nádoby. Při ohřívání může být někdy třeba jídlo promíchat nebo otočit.

Tabulka Ohřívání

	Potravina	Úroveň výkonu	Doba vaření
1 porce	1 talíř	()	2-3 minuty
1-2 porce	Hlavní chod s omáčkou	()	7-9 minut
2-4 porce	Silné plátky masa, např. hamburger, kousky sekané	()	3-5 minut
2-3 porce	Tenké plátky masa, např. steak	()	2-3 minut
2-3	Kousky kuřecího masa	()	3-4 minut
2 porce	Casserole	()	9-12 minut
2 porce	Zelenina	()	3-4 minuty
1-2	Kukuřice	()	3-4 minuty
2-3	Sušenky	()	45-60 sekund
1	Celý koláč	()	3-7 minuty
1-2 plátky	Koláč	()	1-2 minuty
3-4	Párky	()	1-2 minuty
4	Párek v rohlíku	()	1-2 minuty

5 Čištění a péče

- Troubu před čištěním odpojte.
- K čištění mikrovlnné trouby nepoužívejte abrazivní čisticí prostředky, drátěnky, drsné houbičky nebo abrazivní chemické látky, např. síru nebo chlór.
- Přední dvířka přilepte páskou k hlavní části.
- Zabraňte nárazu do předního skla, dvířek a panelu
- Produkt přepravujte v normální pozici. Nestavte ho na boční nebo zadní část.

Vnější povrchy

- Chcete-li vyčistit vnější povrchy trouby, nejprve je otřete hadříkem namočeným do teplé vody s čisticím prostředkem. Potom je vysušte měkkou utěrkou.
- Nedovoďte, aby se voda dostala do větracích otvorů, neboť tak předejdete poškození živých částí v troubě. Ovládací panel mikrovlnné trouby čistěte pouze hadříkem nebo měkkou utěrkou.
- Nepoužívejte čisticí spreje ani čisticí prostředek a vodu. Mohou způsobit problémy v ovládacím mechanismu.

Vnitřní povrchy

Vyčištění vnitřních povrchů trouby:

- Ke změkčení zaschlých skvrn dejte do mikrovlnné trouby sklenici vody a vařte 2-3 minuty.
- Vnitřní povrchy vyčistěte měkkým hadříkem. A znovu vysušte měkkou utěrkou.
- Chcete-li odstranit zápach z trouby, v mikrovlnné troubě vařte několik minut směs vody a několika lžic citrónové šťávy.
- Pro vyčištění vnitřní základny trouby vyjměte skleněný táč a opěru. Skleněnou desku a opěru umyjte ve vodě s běžným čisticím prostředkem. Potom je opláchněte a osušte.
- Před spuštěním trouby nainstalujte opěru a desku, tak, aby vše bylo bezpečné.
- Při čištění vnitřních povrchů dveří trouby použijte měkkou houbičku nebo hadřík.

Přeprava:

- Odpojte spotřebič.
- Skleněnou desku zabalte tak, abyste předešli jejímu rozbití a vysunutí z trouby. V případě potřeby ji přepravte samostatně.



ZÁKAZNICKÉ CENTRUM BEKO

BEKO Spolka Akcyjna, org. sl. Lužná 716/2, 160 00 Praha 6 – Vokovice

7 dní v týdnu od 8:00 do 18:00

pomůže vyřešit záruční, případně pozáruční opravy výrobků BEKO

kontakt	220 105 371 800 350 333
e-mail	zakaznickecentrum@bekosa.cz
Objednávka opravy spotřebiče online	www.bekocr.cz
5 LET ZÁRUKY – podmínky a registrace online	www.bekocr.cz

ZÁRUČNÍ PODMÍNKY ČR

- a) Platný a čitelný prodejní doklad, který obsahuje datum prodeje, model spotřebiče a označení prodejce opravňuje uživatele využít záruku na výrobek v souladu s ustanoveními Občanského zákoníku, v platném znění.
- b) Není-li stanoveno jinak, je záruční doba na výrobek 24 měsíců. Začíná plynout ode dne převzetí věci kupujícím vyjma případu, kdy je nutné uvedení do provozu oprávněnou firmou. V tom případě začne záruční doba plynout ode dne uvedení výrobku do provozu.

Výrobky vyžadující odborné zapojení: plynové a kombinované sporáky a varné desky, dále všechny spotřebiče, které nejsou vybaveny přírodním elektrickým kabelem zakončeným vidlicí. Zapojení spotřebiče je službou hrazenou zákazníkem. Potvrzení je nutné uschovat. Dovozce nezodpovídá za poškození vzniklé chybnou instalací a chybným zapojením výrobku.

c) Záruka vyplývající z těchto záručních podmínek může být uplatněna pouze na území České republiky a týká se pouze a výhradně spotřebičů dovezených do ČR prostřednictvím naší společnosti, BEKO Spolka Akcyjna, org. sl. Lužná 716/2, 160 00 Praha 6 – Vokovice, která je oficiálním zastoupením značky BEKO pro Českou republiku.

d) Záruka je poskytována kupujícímu (konečnému spotřebiteli) v souladu se zákonem č. 634/1992 Sb., o ochraně spotřebitele v platném znění, na výrobek sloužící běžnému používání v domácnosti. Výrobek není určen k průmyslovému použití a poskytování služeb. Spotřebiče, které nejsou používány v domácnosti, nejsou předmětem záruky (hotelová a restaurační zařízení, školská zařízení, úklidové firmy, atd...)

e) Práva ze zodpovědnosti za vady výrobku se uplatňují u prodávajícího. Záruční oprava se vztahuje výhradně na závady, které vzniknou v době platnosti záruční lhůty a to výrobní vadou. Takto vzniklé závady je oprávněn odstranit pouze autorizovaný servis.

f) O odstranění vad výrobku v záruční lhůtě je kupující oprávněn požádat prodejce nebo **Zákaznické centrum BEKO** tel: 220 105 371 (800 350 333) <http://www.bekocr.cz/oprava-spotrebitce>.

g) Při návštěvě servisního technika kupující prokáže existenci záruky předložením čitelného prodejního dokladu nebo certifikátu 5 let záruky BEKO. Po provedení záruční opravy jsou autorizovaná servisní střediska nebo prodávající povinni vydat kupujícímu čitelnou kopii opravného listu nebo doklad o uplatnění práva záruky a době trvání opravy. Po dobu záruky je kupující povinen uschovat veškeré doklady související s koupí a servisem výrobku.

h) Opravní list slouží k prokazování práv kupujícího, proto je ve vlastním zájmu kupujícího si kontrolovat před podpisem veškeré údaje. Záruční lhůta se v případech, kdy závada znemožnila používání výrobku, prodlužuje o dobu, kdy kupující uplatnil nárok na záruční opravu u autorizovaného střediska až do dne převzetí opraveného výrobku.

i) Výrobek musí být instalován a provozován podle návodu k obsluze a platných norem. Funkce chladniček, mrazniček a jiných kombinací je zaručena při okolní teplotě od +10°C do +32°C.

j) Touto zárukou nejsou dotčena práva kupujícího, která se ke koupi věci vztahují podle zvláštních právních předpisů.

k) Společnost BEKO Spolka Akcyjna, org. sl. Lužná 716/2, 160 00 Praha 6 – Vokovice nabízí spotřebitelům na vybrané modely prodlouženou záruku v celkové délce trvání 5 let. Předmětem této nadstandardní záruky je bezplatné odstraňování výrobních vad po dobu následujících 36 měsíců od skončení zákonné dvouleté záruční lhůty.

- l) Podmínkou získání certifikátu prodloužené záruky je splnění veškerých podmínek uvedených na www.bekocr.cz.
- m) O odstranění vad výrobku v prodloužené záruční lhůtě je kupující oprávněn požádat Zákaznické centrum BEKO tel: 220 105 371 (800 350 333) <http://www.bekocr.cz/oprava-spotrebice>.
- n) Při opravě v rámci prodloužené záruky je uživatel povinen autorizovanému servisu předložit platný certifikát prodloužené záruky a prodejní doklad.
- o) V době trvání prodloužené záruky bude oprávněná reklamacie řešena opravou nebo dodáním náhradního dílu. V případě neodstranitelné vady zajistí dovozce přímo u zákazníka výměnu výrobku za nový. Nárok na výměnu uplatňuje zákazník po zaslání všech potřebných dokladů /platný certifikát, doklad o zakoupení, vyjádření servisního technika/ na e-mail: reklamace@bekosa.cz nebo poštou na adresu BEKO Spolka Akcyjna, org. sl. Lužná 716/2, 160 00 Praha 6 – Vokovice. Spotřebitel nemá právo v průběhu prodloužené záruky na vrácení kupní částky. Uplatnění práva na bezplatné odstraňování výrobních vad podléhá zde uvedeným všeobecným záručním podmínkám.

Právo na uplatnění záruky zaniká pokud:

- není výrobek používán v souladu s návodem
- došlo k mechanickému poškození výrobku cizím zaviněním, při nesprávné údržbě nebo jiným zanedbáním péče o výrobek
- byl na výrobku proveden neodborný zásah neoprávněnou osobou
- plynové spotřebiče nebo spotřebiče s napájením 400V nebyly uvedeny do provozu odbornou firmou
- došlo k mechanickému poškození při přepravě
- je vada způsobená vnějšími podmínkami, jako jsou např. poruchy v elektrické síti nebo vadná bytová instalace, nevhodnými provozními podmínkami, poškození živlem
- je výrobek vadný z důvodu použití neoriginálního příslušenství a náhradních dílů
- kuchyňská linka, do které je výrobek zabudovaný, nespĺňuje technické parametry
- záruka se dále nevztahuje na preventivní údržbu popsanou v návodu k obsluze, popřípadě závady způsobené nevhodnou manipulací, na opotřebením vzniklé běžným používáním, mechanické poškození skleněných a plastových komponentů
- záruka se nevztahuje na návštěvu technika za účelem poradenství, preventivní kontrolu stavu spotřebiče, výměnu náhradního dílu, který nevyžaduje odborný zásah, záměna směru otvírání dveří chladniček

Molimo, prvo pročitajte ovaj priručnik!

Poštovani,

zahvaljujemo na odabir uređaja tvrtke Beko. Nadamo se da će vas ovaj uređaj koji je proizveden primjenom kvalitetne i najmodernije tehnologije dobro služiti. Zbog toga, molimo pažljivo pročitajte cijeli ovaj korisnički priručnik i ostale priložene dokumente prije korištenja uređaja te ga sačuvajte za buduću upotrebu. Ako uređaj predajete nekom drugom tada im dajte i korisnički priručnik. Pridržavajte se uputa tako da posvetite pažnju svim informacijama i upozorenjima u korisničkom priručniku.

Upamtite da se ovaj korisnički priručnik može odnositi i na druge modele. Razlike između modela izričito su opisane u priručniku.

Značenje simbola

Sljedeći simboli koriste se u različitim dijelovima ovog korisničkog priručnika:



Važne informacije i korisni savjeti o upotrebi.



Upozorenja o opasnim situacijama vezanim za sigurnost života i imovine.



Upozorenje o vrućim površinama.



Ovaj uređaj je proizveden u ekološkim postrojenjima bez zagađenja okoliša.

Pažljivo pročitajte ove važne sigurnosne upute i čuvajte ih za buduću uporabu

1.1 Sigurnosna upozorenja

Ovaj odjeljak sadrži sigurnosne upute koje će vam pomoći zaštititi se od požara, strujnog udara, izlaganju energiji mikrovalova, tjelesnih ozljeda ili oštećenja imovine. Nepridržavanje ovih uputa poništava sva odobrena jamstva.

- Mikrovalne pećnice tvrtke Beko usklađene su s važećim sigurnosnim standardima, stoga, u slučaju bilo kakvog oštećenja uređaja ili strujnog kabela treba ih popraviti ili zamijeniti zastupnik, servis ili stručnjak ili ovlašteni serviser kako bi se izbjegla daljnja oštećenja. Neispravan ili nestručan popravak mogu biti opasni i predstavljati opasnost za korisnika.
- Ovaj uređaj namijenjen je uporabi u kućanstvu te za primjenu u prostorima poput sljedećeg:
 - kuhinja za osoblje, trgovina, ureda i drugih radnih okruženja;
 - farmi;
 - od strane gostiju u hotelima, ili drugim vrstama sličnih uslužnih objekata;
 - u uslužnim objektima poput pansiona.
- Nije dizajniran za primjenu u industriji ili laboratoriju.
- Ne pokušavajte pokrenuti pećnicu kada su joj vrata otvorena; u protivnom možete se izložiti štetnoj energiji mikrovalova. Sigurnosno zaključavanje se ne smije deaktivirati ili mijenjati.
- Mikrovalna pećnica namijenjena je za zagrijavanje hrane i pića. Sušenje hrane i odjeće te grijanje termofera, kućnih papuča, spužvi, vlažnih krpa i slično može izazvati opasnost od ozljede, zapaljenja ili požara.
- Ne stavljajte predmet između prednje strane i vrata pećnice. Ne dozvolite da su u unutrašnjosti pećnice nakupe nečistoća ili ostaci sredstva za čišćenje.
- Bilo koje servisne poslove koji uključuju uklanjanje poklopca koji pruža zaštitu od izlaganja energiji mikrovalova trebaju obaviti ovlaštene osobe/servis. Svaki drugi pristup je opasan.

- Proizvod je namijenjen za kuhanje, zagrijavanje i odmrzavanje hrane u kućanstvima. Ne smije se koristiti za komercijalne namijene.
- Pećnica nije namijenjena sušenju živih bića.
- Ne koristite uređaj za sušenje odjeće ili kuhinjskih krpa.
- Ne koristite uređaj na otvorenom, u kupaonicama, u vlažnom okruženju ili na mjestima gdje se može ovlažiti.
- Ne preuzima se nikakva odgovornost niti jamstvo za štetu nastalu zbog pogrešne primjene ili nepravilnog rukovanja uređajem.
- Nikad ne pokušavajte rastaviti uređaj. Neće se prihvatiti jamstveni zahtjev za štetu nastalu zbog nepravilnog rukovanja.
- Koristite samo originalne dijelove ili dijelove koje je preporučio proizvođač.
- Tijekom upotrebe ne ostavljajte uređaj bez nadzora.
- Uređaj uvijek koristite na stabilnoj, ravnoj, čistoj, suhoj i neklizajućoj površini.
- Uređaj se ne smije koristiti s vanjskim tajmerom sata ili odvojenim sustavom daljinskog upravljanja.
- Prije prve upotrebe uređaja očistite sve dijelove. Pojednostosti pogledajte u dijelu "Čišćenje i održavanje".
- Uređaj koristite samo za ono za što je namijenjen kako je opisano u ovom priručniku.
- Uređaj postaje jako vruć tijekom upotrebe. Pripazite i ne dirajte vruće dijelove unutar pećnice.
- Ne rukujte pećnicom kada je prazna.
- Kuhinjski pribor može postati vruć zbog prijenosa topline sa zagrijane hrane na pribor. Možda ćete trebati koristiti kuhinjske rukavice za držanje kuhinjskog pribora.
- Trebate provjeriti kuhinjski pribor i utvrditi smije li se koristiti u mikrovalnoj pećnici.
- Pećnicu ne stavljajte na štednjake ili druge uređaje koji stvaraju toplinu. U protivnom to ih može oštetiti i poništiti jamstvo.
- Para može izaći kada otvarate poklopce ili podižete foliju nakon kuhanja hrane.
- Uređaj i njegova dostupna površina mogu postati vrlo vrući kada se uređaj koristi.
- Vrata i vanjsko staklo mogu postati jako vrući kada se uređaj koristi.

- Pripazite da napajanje iz strujne mreže odgovara informacijama navedenim na nazivnoj ploči uređaja.
- Jedini način za odspajanje uređaja iz strujnog napajanja je iskopčavanje strujnog utikača iz strujne utičnice.
- Uređaj koristite samo s uzemljenom utičnicom.
- Nikada ne koristite uređaj ako su kabel za napajanje ili sam uređaj oštećeni.
- Uređaj ne koristite s produžnim kabelom.
- Nikad ne dirajte uređaj ili utikač s vlažnim ili mokrim rukama.
- Uređaj postavite tako da je utikač uvijek dostupan.
- Spriječite oštećenje strujnog kabela tako što ga nećete gnječiti, savijati i trljati o oštre rubove. Strujni kabel držite podalje od vrućih površina i otvorenog plamena.
- Pripazite da ne postoji opasnost po strujni kabel tako da ga se slučajno povuče ili da se netko spotakne preko njega dok uređaj radi.
- Isključite uređaj iz napajanja prije svakog čišćenja i kada uređaj ne koristite.
- Ne povlačite strujni kabel uređaja kako biste ga iskopčali iz strujnog napajanja i nikad nemojte omotavati strujni kabel oko uređaja.
- Ne uranjajte uređaj, strujni kabel ili utikač u vodu ili druge tekućine. Ne držite ga pod tekućom vodom.
- Ako zagrijevate hranu koja je u plastičnim ili papirnatim posudama, pripazite na pećnicu jer se posude mogu zapaliti.
- Prije stavljanja u pećnicu papirnatih ili plastičnih vrećica uklonite s njih vezice za vezivanje i/ili metalne ručke.
- Ako primijetite dim, isključite uređaj ili ga odspojite iz strujne utičnice i držite vrata zatvorena kako bi se obuzdao plamen.
- Mikrovalnu pećnicu ne koristite kao prostor za čuvanje/odlaganje stvari. Kada se pećnica ne koristi ne ostavljajte u njoj predmete od papira, kuhinjski pribor ili namirnice.
- Radi izbjegavanja opekline sadržaj bočica za hranjenje i dječje hrane u staklenkama treba se promiješati ili promućkati, a temperatura se treba provjeriti prije konzumacije.

- Ovaj uređaj pripada u skupinu 2 razred B ISM opreme. Skupina 2 sadrži svu ISM (Industrial, Scientific and Medical - industrijsku, znanstvenu i medicinsku) opremu u kojoj se namjerno stvara radijsko-frekvencijska energija i/ili se koristi u obliku elektromagnetskog zračenja za obradu materijala i elektroerozijske opreme.
 - Oprema razreda B prikladna je za primjenu u domaćinstvima i ustanovama koje su izravno spojene na niskonaponsku električnu mrežu.
 - U pećnici ne koristite ulje za kuhanje. Vrelo ulje može oštetiti dijelove i materijale pećnice te može čak izazvati i opekline.
 - Probodite hranu s debljom korom poput krumpira, tikvica, jabuka ili kestena.
 - Uređaj postavite tako da je stražnja strana okrenuta prema zidu.
 - Prije pomicanja uređaja učvrstite okretni dio i tako spriječite štetu.
 - Jaja u ljusci, cijela tvrdo kuhana jaja ne trebaju se zagrijavati u mikrovalnim pećnicama jer mogu eksplodirati, čak i kad završi postupak zagrijavanja u mikrovalnoj pećnici.
- UPOZORENJE:** Ako su vrata ili brtva na vratima oštećeni tada se pećnica ne smije koristiti dok je ne popravi kvalificirana osoba.
- UPOZORENJE:** Opasno je za svakog, osim za stručne osobe, izvršiti servis ili popravak koji uključuje skidanje poklopca koji pruža zaštitu od izlaganja energiji mikrovalova.
- UPOZORENJE:** Tekućine i druga hrana moraju se zagrijavati u zatvorenim posudama jer mogu eksplodirati.
- Pećnicu treba redovito čistite i uklanjati ostatke hrane.
 - Trebate ostaviti minimalno 20 cm razmaka iznad gornje površine pećnice.
 - Nemojte prekuhati hranu, jer u protivnom možete izazvati požar.
 - Za čišćenje uređaja ne koristite kemikalije i parne čistače.
 - Preporučuje se izniman oprez kada se uređaj koristi u blizini djece i osobe sa smanjenim tjelesnim, osjetilnim ili metalnim sposobnostima.

- Ova uređaj mogu koristiti djeca starija od 8 godina te osobe sa smanjenim sa smanjenim tjelesnim, osjetilnim ili mentalnim sposobnostima ili s nedostatnim iskustvom i znanjem ako su pod nadzorom i ako su dobile potrebne upute za rad s uređajem na siguran način te ako razumiju moguće opasnosti. Djeca se ne smiju igrati s uređajem. Postupke čišćenja i korisničkog održavanja ne smiju obavljati djeca, osim ako nisu pod nadzorom.
- **Opasnost od gušenja!** Svu ambalažu držite izvan dohvata djece.
- Zbog pretjerane topline koja proizlazi iz načina rada roštilja ili kombiniranog načina rada djeci se treba dozvoliti korištenje tih načina rada samo pod nadzorom odrasle osobe.
- Proizvod i strujni kabel čuvajte tako da ih ne mogu dohvatiti djeca mlađa od 8 godina.
- Ne kuhajte hranu izravno na staklenom pladnju. Hranu stavite u/na odgovarajuće kuhinjsko posuđe prije stavljanja u pećnicu.
- Metalne posude za hranu i piće ne smiju se koristiti za vrijeme kuhanja u mikrovalnoj pećnici. U protivnom, može doći do iskrenja.

- Ovaj proizvod nije dizajniran za ugradnju. Nemojte stavljati proizvod u ormar ili kutiju dok je u uporabi.

1.2 Sukladnost s Direktivom o gospodarenju otpadnim električnim i elektroničkim uređajima i opremom (WEEE Directive) i zbrinjavanje iskorištenog proizvoda:

Ovaj proizvod usklađen je s WEEE direktivom EZ (2012/19/EZ). Ovaj proizvod nosi klasifikacijsku oznaku za električni i elektronski otpad (WEEE).

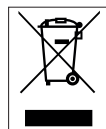

Ovaj simbol označava da ovaj proizvod ne treba odlagati s ostalim otpadom iz kućanstva na kraju vijeka uporabe. Rabljeni uređaj mora se vratiti u službeno zbirno mjesto za recikliranje električnih i elektronskih uređaja. Da biste pronašli mjesta za zbrinjavanje kontaktirajte lokalne vlasti ili prodavača od kojeg ste kupili proizvod. Sva kućanstvo igra važnu ulogu u uporabi i reciklaži iskorištenih uređaja. Odgovarajući zbrinjavanje iskorištenih proizvoda pomaže spriječiti potencijalne negativne posljedice za okoliš i ljudsko zdravlje.

1.3 Usklađenost sa RoHS direktivom:

Ovaj proizvod je sukladan Direktivi EU o ograničavanju opasnih tvari (RoHS Directive) (2011/65/EU). Proizvod ne sadrži štetne i zabranjene materijale koji su specificirani u Direktivi.

1.4. Informacije o pakiranju



Ambalažni materijal proizvoda proizveden je od recikliranih materijala u skladu s nacionalnim odredbama o zaštiti okoliša. Ambalažni materijal ne zbrinjavajte zajedno s kućanskim i drugim otpadom. Onesite ga u sabirne centre za ambalažni materijal određene od strane tijela lokalnih vlasti.

2 Tehničke specifikacije proizvoda

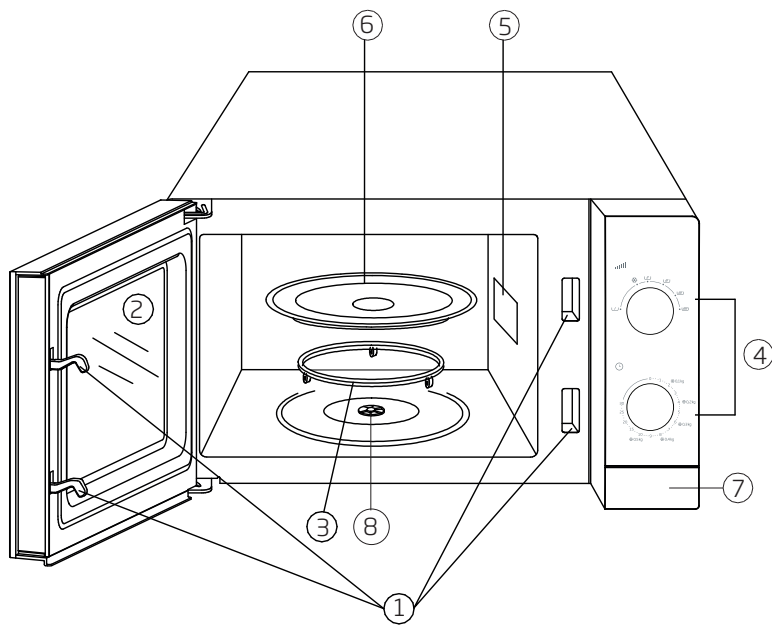

1. Sustav zaključavanja vrata
2. Staklo prednjih vrata
3. Potpora s kotačićima
4. Kontrolna ploča
5. Vodič za mikrovalnu
6. Stakleni pladanj s kotačićima
7. Tipka za otvaranje vrata
8. Osovina

	MOC20100W	MOC20100S	MOC20100B
Volumen pećnice	20 L		
Težina	11 kg		
Napon napajanja	230-240V~50 Hz		
Izlazna snaga	700 W		
Ukupna snaga	1200 W		
Vrijeme	0 - 30 minuta		
Vanjske dimenzije (š*d*v)	452*312*262 mm		
Boja	Bijela	Srebro	Crna

Oznake na uređaju ili vrijednosti naznačene u dokumentima isporučanima s proizvodom vrijednosti su dobivene u laboratorijskim uvjetima po važećim standardima. Te se vrijednosti mogu razlikovati s obzirom na uporabu proizvoda i uvjete okoline.

3 Opis proizvoda

Kontrolna ploča

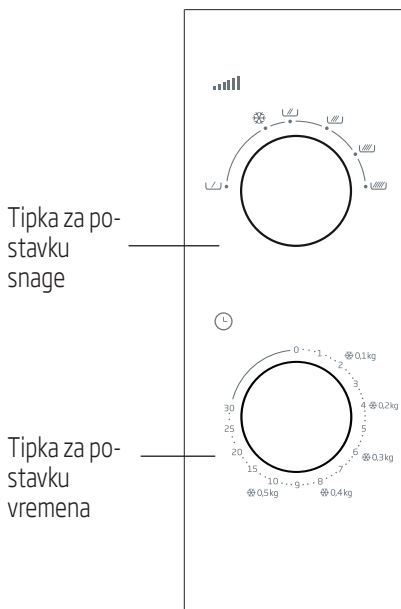

Postavka snage

Tipka za postavljanje u gornjem dijelu upravljačke ploče omogućit će vam upotrebu 6 različitih razina snage.

Tablica u nastavku sadrži određene ogledne obroke i odgovarajuće razine snage za pripremu u mikrovalnoj pećnici.

Upotreba razine	Snage
Visoko 700 W	- Kipuća voda - Pečenje mljevenog mesa - Priprema piletine/puretine, ribe i povrća - Priprema tanko narezanog mesa
Srednje - Visoko 600 W	- Podgrijavanje svih vrsta hrane - Priprema mesa i peradi - Priprema gljiva - Priprema hrane koja sadrži sir ili jaja
Srednje 460 W	- Priprema torti i poslastica - Priprema jaja - Priprema juhe ili riže
Srednje - Nisko 350 W	- Otapanje maslaca i čokolade
Odmrzavanje	- Odmrzavanje svih vrsta smrznute hrane
Nisko 120 W	- Omekšavanje maslaca i sira - Omekšavanje sladoleda - Dizanje tijesta

3 Opis proizvoda

Dodaci

Stakleni pladanj s kotačićima

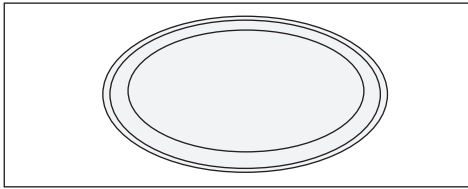

Upotrijebite stakleni pladanj za sve vrste pripreme. Stakleni pladanj sakupit će sve sokove iz hrane i komadiće hrane koji otpadnu. U protivnom će hrana ispasti u pećnici i isušit će se. Stakleni pladanj može se prati u perilici posuđa.

- Stakleni pladanj postavite na potporu s kotačićima.

Potpora s kotačićima

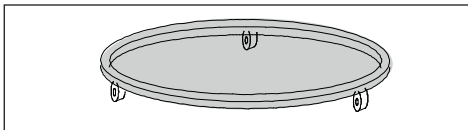

Potpora s kotačićima mora se postaviti ispod staklenog pladnja. Na potporu s kotačićima nemojte postavljati nikakav drugi pladanj osim staklenog pladnja. Potporu s kotačićima perite toplom vodom sa sapunom barem jednom tjedno.

Potpora s kotačićima mora se čvrsto postaviti u postolje.

Posude za pripremu hrane u mikrovalnoj

- Za pripremu hrane koristite se okruglim posudama, a ne eliptičnim ili četvrtastim. U suprotnom će mikrovalna više zagrijati hranu koja ostane na rubovima pa će se oni previše ispeći.
- Mikrovalovi mogu proći kroz stvari kao što su papir, plastika, staklo i keramika bez proizvodnje topline. Posude za pripremu hrane izrađene od takvih materijala u nekim slučajevima mogu biti prikladne za pripremu.

- Možete upotrijebiti sljedeću metodu da biste provjerili je li posuda u koju ćete staviti hranu prikladna za pripremu u mikrovalnoj.
- Na praznu posudu stavite čašu punu vode pa ih stavite na stakleni pladanj u mikrovalnoj pećnici. Odaberite i pokrenite maksimalnu razinu snage na 60 sekundi. Posude koje se nakon ovog postupka pregriju ne smiju se upotrebljavati.

Metalne posude - folije

Metalne posude reflektiraju mikrovalove od hrane. Zbog toga ih nemojte upotrebljavati. Aluminijska folija u malim komadićima može se upotrebljavati za pokrivanje krila, nogu ili dijelova koji ostaju na rubu, npr. tanki vrhovi na zglobovima peradi. Mogu se upotrebljavati i ravni pladnjevi za pripremu hrane dubine manje o 1,5 cm; međutim, u tim se slučajevima umjesto folije treba upotrijebiti masni papir ili plastična folija.

Staklene posude

Ne smiju se upotrebljavati posude od jako tankog stakla i kristal koji sadrži olovo.

Plastične posude - vrećice

Ne smiju se upotrebljavati posude i poklopci od melamina ni vrećice za smrzavanje ili čuvanje.

Papir

Nijedna vrsta papira nije prikladna za dugu pripremu u mikrovalnoj pećnici. Zbog toga će se papir zapaliti.

Drvene posude i posude od pletenog pruća

Velike drvene posude ne smiju se upotrebljavati jer će energija mikrovalova isušiti drvo.

4 Upravljanje proizvodom

Postavljanje hrane

- Najbolje rezultate dobit ćete ako raširite hranu u tanjuru. To se može postići na različite načine kako bi se dobili bolji rezultati.
- Ako pripremate više komada iste vrste (kao na primjer krumpire s kožom) postavite ih u oblik kruga.
- Kada pripremate hranu različitih oblika i debljine stavite najmanji i najtanji komad u sredinu posude. Tako će se on zadnji zagrijavati.
- Hranu nepravilnog oblika kao što je riba stavite tako repovi budu u sredini posude.
- Prilikom spremanja hrane u hladnjak ili grijanja, debele i guste komade stavite izvana, a tanke i manje guste iznutra.
- Tanko narezane komade mase stavite jedan na drugi.
- Deblje komade kao što su kobasice i narezano meso ne treba stavljati preblizu jedno drugome.
- Juhu i umake zagrijavajte u posebnim posudama. Uske i dugačke posude bolje su od širokih i dugačkih. Prilikom zagrijavanja juhe ili umaka posudu napunite najviše do 2/3.
- Ako pripremate cijelu ribu, na nekoliko mjesta je zarezite. Tako ćete spriječiti pucanje kože.
- Glavu i rep ribe pokrijte aluminijskom folijom kako se ne bi previše ispekli.
- Ako upotrebljavate plastičnu foliju, vrećicu ili masni papir, probušite rupu ili ostavite mali otvor kako bi para mogla izaći van.
- Hrana s malim komadima i pravilnog oblika bit će prije gotova nego hrana s velikim komadima i nepravilnog oblika. Hranu režite u dijelove jednake veličine i pravilno kako bi se pripremila na najbolji mogući način.

Prijedlozi

Za odmrzavanje:

- Oblik pakiranja može promijeniti vrijeme odmrzavanja. Plitki paketi četvrtastog oblika brže će se odmrznuti od onih u dubokim posudama.
- Tijekom odmrzavanja odvojite dijelove. Tako će se dijelovi brže odmrznuti.
- Dijelove hrane koji se počnu zagrijavati pokrijte malim komadićima folije. Foliju možete učvrstiti uz pomoć drvenih čačkalica.

Količina hrane

Što više hrane pripremate to će priprema dulje trajati. Dvostruka količina hrane znači dvostruko više vremena.

Sadržaj vlage

Vrijeme pripreme mijenja se ovisno o količini soka jer je mikrovalna osjetljiva na vlagu. Hrana s prirodnim sokovima (povrće, riba i perad) brzo će se i jednostavno pripremiti. Preporučuje se dodavanje vode prilikom pripreme suhe hrane kao što su riža i grah u mikrovalnoj.

Kondenzacija

Vlaga u hrani može uzrokovati kondenzaciju u pećnici tijekom pripreme. To je uobičajeno. U načelu će hrana koja je pokrivena uzrokovati manje kondenzacije.

Šećer

Pridržavajte se prijedloga u kuharicama za mikrovalne prilikom pripreme hrane kao što su puding ili torta koji sadrže mnogo šećera ili maslaca. Ako prekoračite predloženo vrijeme, hrana može zagorjeti ili se može oštetiti pećnica.

4 Upravljanje proizvodom

Smanjivanje pritiska u hrani

Mnoge namirnice pokrivene su kožom ili ljuskom. Oni mogu puknuti zbog pritiska koji se stvara tijekom pripreme hrane. Da bi se to izbjeglo, kožu ili ljusku treba probušiti vilicom ili nožem. To se mora učiniti kod krumpira, plećih jetrica, žumanjka, kobasica i nekih vrsta voća.

Miješanje i okretanje hrane tijekom pripreme

Miješanje i okretanje hrane važno je kako bi se svi dijelovi ravnomjerno ispekli.

Različita vremena pripreme

Uvijek započnite tako da isprobate najmanje vrijeme pripreme i provjerite je li hrana gotova ili nije. Vremena pripreme u ovom korisničkom priručniku približne su vrijednosti. Vremena kuhanja ovise o veličini i obliku hrane i posude.

Vrijeme čekanja

Nakon što izvadite hranu iz pećnice, ostavite je da stoji neko vrijeme. Ostavljanje hrane da neko vrijeme stoji nakon odmrzavanja, pečenja i podgrijavanja uvijek će dati bolje rezultate jer će se toplina hrane dobro raspršiti. Kod mikrovalnih pećnica hrana se nastavlja peći određeno vrijeme čak i kada se pećnica isključuje. Pečenje se nastavlja zbog energije u hrani, a ne zbog mikrovalne pećnice. Vrijeme čekanja ovisi o hrani. U nekim slučajevima to traje isto koliko i prenošenje hrane na tanjur za posluživanje. Kod veće hrane to može trajati i do 10 minuta.

Upravljanje pećnicom

















1. Pećnicu uvijek uključite u uzemljenu utičnicu.
2. Otvorite prednja vrata.
3. Hranu ili pladanj s hranom stavite na rotirajući pladanj u pećnici.
4. Gumb za postavljanje vremena okrenite u smjeru kazaljke na satu da biste postavili željeno vrijeme. Da biste ispravno postavili vrijeme, prvo okrenite gumb malo dalje od željenog vremena. Zatim se vratite na željeno vrijeme.

5. Dobro zatvorite prednja vrata. Uključit će se svjetlo pećnice i pećnica će početi s radom. Pećnica neće početi s radom ako vrata nisu dobro zatvorena.
6. Povremeno otvorite vrata da biste promiješali ili provjerili ometa li hrana postupak pripreme. Postupak pripreme i postavka vremena zaustavit će se kada otvorite prednja vrata i nastaviti kada ih ponovno zatvorite.
7. Pećnicu možete zaustaviti otvaranjem prednjih vrata tijekom pripreme. Ako ne želite nastaviti s pripremom, vrijeme postavite u položaj (0).
8. Na kraju postavljenog vremena pripreme oglasit će se zvučni signal. Isključuje se svjetlo pećnice i priprema se automatski završava.

4 Upravljanje proizvodom

Tablica pripreme





















Zbog značajki pripreme hrane u mikrovalnoj ostavite hranu da neko vrijeme stoji nakon završetka pripreme. To traje 5 - 10 minuta za meso i 2 - 3 minute za povrće.

Hrana	Razina snage	Vrijeme pripreme
Meso		
Mljevena govedina	()	3 - 5 minuta za ~ 500 g
Mesne okruglice	()	9 - 12 minuta za ~ 500 g
Hamburger	()	4 - 5 minuta za ~ 500 g
Odresci (3 komada debljine 0,5 cm)	()	1,5 - 2,5 minute
Janjeće pečenje, koljenica ili lopatica	() - ()	8 - 10 minuta za ~ 500 g
Teletina, pečenje	() - ()	9 - 10 minuta za ~ 500 g
Janjeće/teleće kockice (3 - 4 komada)	()	~ 6 - 8 minuta
Perad		
Komadi piletine (1 pileća prsa)	()	2 - 3,5 minute
Komadi piletine (1 batak)	()	1,5 - 2,5 minute
Cijelo pile	()	9 - 10 minuta za ~ 500 g
Složenac (za 1 osobu)	()	1,5 - 3,5 minute
Pureća prsa	()	8 - 9 minuta za ~ 500 g
Riba i morski plodovi		
Filet/narezano (170 - 230 g)	()	1,5 - 2,5 minute
Cijela riba	()	7 - 9 minuta za ~ 500 g

- Vremena pripreme u tablici navedena su samo u informativne svrhe. Vrijeme pripreme možete povećati ili smanjiti u skladu s vlastitim ukusom.
- Vrijednosti u tablici dobivene su u laboratoriju. Promjenom vremena možete otkriti različite okuse koji odgovaraju vašem ukusu i navikama pripreme hrane.

4 Upravljanje proizvodom

Tablica pripreme

Hrana	Razina snage	Vrijeme pripreme
Jaja i sir		
Pečeno jaje	()	1 - 2 minute po jajetu
Kajgana	()	45 - 90 sekundi za topljenje maslaca, a zatim 1 - 2 minute po jajetu
Desert s jajima (rožata) 20 x 20 cm	()	15 - 19 minuta
Povrće		
Povrće (1 osoba)	()	1,5 - 3 minute
Grah mahunar	()	~ 500 g 8 - 12 minuta
Kupus (svježe narezan)	()	6 - 8 minuta za ~ 500 g
Mrkva (svježe narezana)	()	3 - 6 minuta za ~ 200 g
Kukuruz (2 svježa komada)	()	5 - 9 minuta
Gljive (svježe narezane)	()	2 - 3 minute za ~ 230 g
Krumpiri (4 komada, 170 - 230 g svaki)	()	10 - 15 minuta
Špinat (svježi, listovi)	()	5 - 8 minuta za ~ 500 g
Žitarice		
1/2 instant zobene kaše (voda: 1 šalica)	()	1 - 2 minute
1/2 zobene kaše koja se dugo kuha (voda: 1 šalica)	()	2 - 4 minute
1/2 pirea od kukuruza (voda: 2 šalice)	()	2 - 3 minute
Torte		
Torta od mrkve	()	9 - 12 minuta
Obična ili čokoladna torta (u okrugloj posudi)	()	5 - 6 minuta
Okrugla torta	()	5 - 5,5 minuta
Mala torta u kalupu	()	2 - 2,5 minute
Keksi (četvrtasta posuda)	()	3 - 6 minuta
Juha/piće		
za 1 osobu	()	2 - 3 minute

4 Upravljanje proizvodom

Odmrzavanje

Odmrzavanje hrane u kratkom vremenu jedna je od najvećih prednosti mikrovalne pećnice. Prvo uklonite metalne žice za učvršćivanje na smrznutim vrećicama za hranu i zamijenite ih koncem ili gumicom. Pakiranja od materijala kao što je karton otvorite prije nego što ih stavite u pećnicu. Razrežite ili probušite plastične vrećice ili pakiranja. Ako je hrana zapakirana u foliju, maknite foliju i stavite hranu u odgovarajuću posudu. (Ako smrznuta hrana ima kožu, uklonite je.) Savijte plastičnu vrećicu na hrani da biste osigurali ravnomjerno odmrzavanje.

(Kada odmrzavate velike komade mesa, pokrijte tanke dijelove peradi kako biste usporili zagrijavanje. U protivnom će se vanjski dijelovi isušiti ili čak početi peći.)

Vrijeme odmrzavanja uvijek mora biti kratko. Ako je unutrašnjost hrane koju odmrzavate i dalje smrznuta, vratite je u mikrovalnu pećnicu i nastavite odmrzavati. Ostavite vremena za klimatizaciju tijekom odmrzavanja jer će se odmrzavanje nastaviti tijekom klimatizacije.

Trajanje odmrzavanja ovisi o razini smrznutosti hrane. Ako je moguće, tijekom odmrzavanja ili klimatizacije okrenite ili razdvojite smrznutu hranu. Tablica odmrzavanja sadrži približne vrijednosti koje vam mogu pomoći.

Tablica odmrzavanja

Pročitajte informacije o odmrzavanju.

Hrana	Preporučeno vrijeme	Kg
Kobasice	5 - 6 minuta	500 g
Mljeveno meso	8 - 10 minuta	500 g
Bubrezi	8 - 12 minuta	1 kg
Jetrica	6 - 7 minuta	500 g
Janjeći kotleti s rebrom	15 - 20 minuta	1,5 - 2 kg
Odrezak s buta	20 - 25 minuta	1,5 - 2 kg
Kockice mesa	7 - 8 minuta	500 g
Goveđi file	10 - 12 minuta	1 kg
Teleći kotlet	9 - 10 minuta	500 g
Mljeveno meso (teletina)	4 - 5 minuta	500 g
Teleći odrezak	6 - 8 minuta	500 g
Janjeće pečenje, noga ili lopatica	28 - 30 minuta	2 - 2,3 kg
Cijelo pile	26 - 30 minuta	1,2 - 1,5 kg
Komadi piletine	14 - 17 minuta	1,2 - 1,5 kg
Pileća prsa (s kostima)	10 - 14 minuta	1 - 1,5 kg
Komadi piletine (batak)	9 - 10 minuta	500 g
Komadi piletine (krila)	8 - 12 minuta	700 g
Komadi puretine	14 - 16 minuta	1 - 1,5 kg
Pureća prsa (s kostima)	18 - 22 minute	2 - 2,5 kg













4 Upravljanje proizvodom

Zagrijavanje

Možete ponovno zagrijati ostatke ili pripremljenu hranu brzo i učinkovito bez gubitka svježine i okusa. Tijekom zagrijavanja pokrijte hranu poklopcem ili plastičnim omotom prikladnima za mikrovalnu kako bi hrana zadržala vlagu. Pokrivanje hrane zaštitit će toplinu i ubrzati postupak zagrijavanja. Tako će se izbjeći i prskanje. Sendviče i kekse zamotajte u papirnate ručnike kako bi se omogućilo upijanje vlage i spriječilo da postanu gnjecavi.

U načelu raširite hranu u plitkoj posudi. Možda ćete morati povremeno miješati i okretati hranu da biste je zagrijali.

Tablica zagrijavanja

	Hrana	Razina snage	Vrijeme pripreme
1 porcija	1 tanjur	()	2 - 3 minute
1 - 2 porcije	Glavno jelo s umakom	()	7 - 9 minuta
2 - 4 porcije	Debeli komadi mesa kao što su hamburgeri, rolane mesne okruglice	()	3 - 5 minuta
2 - 3 porcije	Tanki komadi mesa kao što je odrezak	()	2 - 3 minute
2 - 3	komada piletine	()	3 - 4 minute
2 porcije	Složenic	()	9 - 12 minuta
2 porcije	Povrće	()	3 - 4 minute
1 - 2	kukuruza	()	3 - 4 minute
2 - 3	keksa	()	45 - 60 sekundi
1	Cijela pita	()	3 - 7 minuta
1 - 2 komada	pite	()	1 - 2 minute
3 - 4	kobasice	()	1 - 2 minute
4	Hotdog	()	1 - 2 minute

5 Čišćenje i održavanje

- Prije čišćenja isključite pećnicu iz napajanja.
- Nemojte upotrebljavati abrazivna sredstva za čišćenje, čelične vune, grube krpe ili abrazivne kemikalije kao što su sumpor ili klorid ni na kojem dijelu mikrovalne pećnice.

Vanjske površine

- Da biste očistili vanjske površine pećnice, prvo ih obrišite mekanom krpom namočenom u toplu vodu sa sapunom. Zatim ih osušite mekanom krpom.
- Nemojte dopustiti ulazak vode u ventilacijske otvore kako biste spriječili oštećenje dijelova pećnice pod naponom. Upravljačku ploču mikrovalne pećnice čistite samo vlažnom i mekanom krpom.
- Ne upotrebljavajte sprejeve za čišćenje ili dodatni sapun i vodu. Oni mogu uzrokovati probleme s kontrolnim mehanizmima.

Unutarnje površine

Da biste očistili unutarnje površine pećnice:

- Za omekšavanje osušenih mrlja, stavite čašu vode i kuhajte 2 - 3 minute.
- Unutarnje površine i gornju plohu očistite mekanom i nasapunanom krpom. Opet osušite mekanom krpom.
- Da biste uklonili mirise u pećnici, kuhajte mješavinu vode i nekoliko žlica limunovog soka nekoliko minuta.
- Da biste očistili unutarnju bazu, uklonite stakleni pladanj s kotačićima i potporu s kotačićima. Operite stakleni pladanj s kotačićima i potporu s kotačićima u vodi sa sapunom. Zatim ih isperite i osušite.
- Prije pokretanja pećnice čvrsto postavite potporu s kotačićima i stakleni pladanj s kotačićima.
- Prilikom čišćenja unutarnjih površina vrata pećnice, upotrijebite mekanu spužvu ili krpu koje nisu abrazivne.

Za prijevoz;

- * Isključite uređaj iz struje.
- Stakleni pladanj zapakirajte tako da onemogućite njegovo slamanje i kretanje unutar pećnice. Ako je potrebno, prevozite ih odvojeno.
- Ljepljivom trakom zalijepite prednja vrata uz tijelo.
- Sprijecite udarce u prednje staklo, vrata i ploču.
- Proizvod prevozite u uobičajenom položaju. Nemojte ga naslanjati na stranu ili poledinu.

Najskôr si prečítajte túto používateľskú príručku!

Vážený zákazník,

Ďakujeme vám, že ste si vybrali tento spotrebič značky Beko. Dúfame, že s týmto spotrebičom, ktorý bol vyrobený vo vysokej kvalite a s najmodernejšími technológiami, dosiahnete tie najlepšie výsledky. Z tohto dôvodu si pred použitím spotrebiča pozorne prečítajte celú túto používateľskú príručku a všetky ostatné sprievodné dokumenty a uschovajte ich pre prípad potreby do budúcnosti. Ak dáte spotrebič niekomu inému, dajte mu tiež používateľskú príručku. Postupujte podľa pokynov a venujte pozornosť všetkým informáciám a varovaniam v používateľskej príručke.

Pamätajte, že sa táto používateľská príručka môže vzťahovať aj na iné modely. Rozdiely medzi modelmi budú v príručke výslovne popísané.

Význam symbolov

V rôznych častiach tejto používateľskej príručky sú použité nasledujúce symboly:



Dôležité informácie o užitočných tipoch na použitie.



Upozornenie na nebezpečné situácie týkajúce sa ohrozenia života a majetku.



Upozornenie na horúce povrchy.



**RECYKLOVANÝ A
RECYKLOVATEĽNÝ
PAPIER**

Tento spotrebič bol vyrobený v modernom závode šetrnom voči životnému prostrediu bez škodlivého dopadu na prírodu.

Dôležité bezpečnostné pokyny si pozorne prečítajte a uchovajte do budúcnosti

1.1 Bezpečnostné Upozornenia

Táto časť obsahuje bezpečnostné pokyny, ktoré vám pomôžu chrániť sa pred rizikom vzniku požiaru, vystaveniu sa uniknutej mikrovlnnej energii, fyzickým zraneniam alebo škodám na majetku. Nedodržanie týchto pokynov ruší záruku.

- Mikrovlnné rúry značky Beko sú v súlade s platnými bezpečnostnými štandardmi. V prípade akéhokoľvek poškodenia spotrebiča alebo napájacieho kábla je nevyhnutné ho dať opraviť predajcovi, servisnému stredisku alebo odborníkovi čo podobnému oprávnenému poskytovateľovi služieb, čím sa predíde akémukoľvek nebezpečenstvu. Chybná alebo neodborná oprava môže byť nebezpečná a pre používateľa predstavuje riziko.
- Toto zariadenie je určené pre použitie v domácnosti a v podobných podmienkach, ako sú napríklad:

- Kuchynské miestnosti pre personál v obchodoch, kanceláriách a v iných pracovných prostrediach;
- Farmové domy
- Pre hotelových hostí a iné typy obytných prostredí;
- V ubytovacích zariadeniach typu bed and breakfast;
- Nie je určená na priemyselné alebo laboratórne využitie.
- Nepokúšajte sa spustiť rúru, ak sú otvorené jej dvierka; inak by ste mohli byť vystavení škodlivej mikrovlnnej energii. Bezpečnostné zámky neblokujte ani nepozmeňujte.
- Mikrovlnná rúra je určená na ohrev jedál a nápojov. Sušenie potravín alebo odevov a ohrev otepľovacích podložiek, papúč, špongií, vlhkej handričky a podobne môže viesť k riziku poranenia, vznietenia alebo požiaru.
- Medzi prednú stranu a dvierka rúry nedávajte žiadne predmety. Dbajte na to, aby sa na uzatváracích plochách nemohli hromadiť zvyšky nečistôt alebo čistiacich prostriedkov.

- Všetky servisné práce spojené s odstránením krytu, ktorý poskytuje ochranu pred vystavením mikrovlnnej energii, musia vykonávať autorizované osoby / servis. Akýkoľvek iný prístup je nebezpečný.
- Váš výrobok je určený na pečenie, ohrievanie a rozmrazovanie jedál doma. Nesmie sa používať na komerčné účely.
- Vaša rúra nie je navrhnutá na sušenie žiadnej živej bytosti.
- Nepoužívajte prístroj na sušenie odevov alebo kuchynských utierok.
- Nepoužívajte tento spotrebič vonku, v kúpeľni, vo vlhkom prostredí alebo na miestach, kde môže byť navlhčený.
- Za škody vzniknuté v dôsledku nesprávneho použitia alebo nesprávneho zaobchádzania so spotrebičom sa nepreberá zodpovednosť ani neposkytuje záruka.
- Prístroj nikdy svojpomocne nerozoberajte. Za škody spôsobené nesprávnou manipuláciou sa neakceptujú žiadne nároky na záruku.
- Používajte výlučne originálne diely alebo diely odporúčané výrobcom.
- Pokiaľ je spotrebič v prevádzke, nechávajte ho bez dozoru.
- Spotrebič vždy používajte na stabilnom, rovnom, čistom, suchom a nekĺzavom povrchu.
- Toto zariadenie nesmie byť prevádzkované s externým časovačom alebo so samostatným systémom diaľkového ovládania.
- Pred prvým použitím spotrebiča očistite všetky jeho časti. Prečítajte si podrobnosti v časti "Čistenie a údržba".
- Spotrebič používajte výlučne na účely opísané v tomto návode.
- Spotrebič sa počas prevádzky značne zahreje. Dbajte na to, aby ste sa nedotkli horúcich častí rúry.
- Nepoužívajte rúru prázdnu.
- Kuchynský riad sa môže zahriať v dôsledku tepla prenášaného z ohriateho jedla na riad. Možno budete potrebovať kuchynské rukavice.
- Skontrolujte nádoby, či sú vhodné na použitie v mikrovlnných rúrach.
- Neumiestňujte rúru na kachle alebo iné zariadenie generujúce teplo. V opačnom prípade by mohlo dôjsť k jeho poškodeniu a zrušeniu platnosti záruky.
- Po otvorení pokrmov alebo fólie po upečení jedla môže unikať para.
- Spotrebič a jeho prístupné povrchy môžu byť pri používaní veľmi horúce.

- Dvere a vonkajšie sklo môžu byť pri používaní prístroja veľmi horúce.
- Dbajte na to, aby vaša elektrická sieť vyhovovala údajom uvedeným na typovom štítku spotrebiča.
- Jediným spôsobom, ako odpojiť spotrebič od zdroja napájania, je vytiahnuť sieťovú zástrčku zo zásuvky.
- Spotrebič používajte výlučne v uzemnenej zásuvke.
- Spotrebič nepoužívajte v prípade, ak je poškodený napájací kábel či samotný spotrebič.
- Nepoužívajte tento prístroj s predlžovacím káblom.
- Nikdy sa nedotýkajte prístroja alebo jeho zástrčky vlhkými alebo mokrymi rukami.
- Spotrebič umiestnite spôsobom, aby bola zásuvka vždy prístupná.
- Dávajte pozor, aby nedošlo k poškodeniu napájacieho kábla jeho stláčaním, ohýbaním či trením o ostré hrany. Napájací kábel uchovávajte mimo horúce povrchy a priamy oheň.
- Zaistite, aby nehrozilo, že by ste mohli náhodne potiahnuť napájací kábel alebo o neho niekto zakopnúť, keď je prístroj v prevádzke.
- Spotrebič pred každým čistením a v období nepoužívania odpojte.
- Neťahajte za napájací kábel prístroja, aby ste ho odpojili od zdroja napájania, a nikdy ho neobvívajte okolo prístroja.
- Neponárajte prístroj, napájací kábel alebo sieťovú zástrčku do vody alebo iných tekutín. Nedržte ho pod tečúcou vodou.
- Pri ohreve potravín v plastových alebo papierových nádobách, sledujte rúru vzhľadom k možnosti vznietenia.
- Pred vložením vreciek do rúry odstráňte drôtené šnúrky a / alebo kovové rúčky z papierových alebo plastových vreciek.
- Ak spozorujete dym, vypnite alebo odpojte prístroj zo zásuvky, ak je to bezpečné, a nechajte dvierka zatvorené, aby nedošlo k potlačeniu ohňa.
- Mikrovlnnú rúru nepoužívajte na skladovanie. Pokiaľ rúru nepoužívate, nenechávajte v nej papierové predmety, kuchynský materiál ani potraviny.
- Obsah dojčenských fliaš a nádob s detským jedlom premiešajte alebo pretrepte a pred spotrebou skontrolujte ich teplotu, aby nedošlo k popáleniu.

- Toto zariadenie je zariadenie Skupiny 2 triedy B ISM. Skupina 2 obsahuje všetky zariadenia ISM (priemyselné, vedecké a lekárske), v ktorých sa zámerne generuje a/alebo používa rádiový frekvenčný výkon alebo sa používa vo forme elektromagnetického žiarenia na spracovanie materiálu, a zariadenie na eróziu iskier.
 - Zariadenie triedy B je vhodné na použitie v domácich zariadeniach a zariadeniach priamo pripojených k nízkonapäťovej napájacej sieti.
 - V rúre nepoužívajte kuchynský olej. Horúci olej môže poškodiť komponenty a materiály rúry a môže dokonca spôsobiť popáleniny.
 - Prepichnete jedlo s hustou kôrkou, ako sú zemiaky, cukety, jablká a gaštany.
 - Spotrebič musí byť umiestnený tak, aby jeho zadná strana smerovala k stene.
 - Pred premiestnením prístroja zaistite otočný tanier, aby nedošlo k jeho poškodeniu.
 - V mikrovlnnej rúre nezohrievajte vajcia v škrupine a celé natvrdo upečené vajcia, pretože môžu explodovať, a to aj po skončení mikrovlnného ohrevu.
- VÝSTRAHA:** Ak sú dvierka alebo tesnenie dvierok poškodené, nepoužívajte rúru, kým nebude opravená kvalifikovanou osobou.
- VÝSTRAHA:** Pre iné, ako kompetentné osoby je nebezpečné vykonávať akúkoľvek údržbu alebo opravy, ktoré zahŕňajú odstránenie krytu, ktorý poskytuje ochranu pred vystavením mikrovlnnej energii.
- VÝSTRAHA:** Tekutiny a iné potraviny sa nesmú ohrievať v uzavretých nádobách, pretože sú náchylné na explóziu.
- Rúru pravidelne čistite a odstraňujte akékoľvek zvyšky jedla.
 - Nad horným povrchom rúry by mal byť voľný priestor minimálne 20 cm.
 - Potraviny príliš neprevarujte; inak môžete spôsobiť požiar.
 - Na čistenie prístroja nepoužívajte chemikálie a parné čističe.
 - Pri používaní v blízkosti detí a osôb s obmedzenými fyzickými, zmyslovými alebo duševnými schopnosťami sa vyžaduje mimoriadna opatrnosť.

- Toto zariadenie môžu používať deti vo veku 8 rokov a viac a osoby s obmedzenými fyzickými, zmyslovými alebo mentálnymi schopnosťami alebo osoby, ktoré nemajú vedomosti a skúsenosti, pokiaľ sú pod dozorom ohľadom bezpečného používania. výrobku alebo sú primerane poučení alebo rozumejú rizikám používania výrobku. S týmto spotrebičom sa nesmú hrať deti. Čistenie a údržbu zariadenia by nemali vykonávať deti, pokiaľ nie sú kontrolované staršími.
- **Nebezpečenstvo udusení!** Všetky obalové materiály uchovávajú mimo dosahu detí.
- Kvôli nadmernému teplu, ktoré vzniká v grilovacích a kombinovaných režimoch, deťom dovoľte používať tieto režimy iba pod dohľadom dospelých osoby.
- Udržujte produkt a jeho napájací kábel tak, aby k nim nemali prístup deti do 8 rokov.
- Nevarte jedlo priamo na sklennom podnose. Pred vložením do rúry vložte jedlo do/na príslušné kuchynské náradie.
- Počas mikrovlnného pečenia nie sú povolené kovové nádoby na jedlo a nápoje. V opačnom prípade môže dôjsť k iskreniu.
- Tento produkt nie je navrhnutý na zabudovanie. Pokiaľ je výrobok v prevádzke, neumiestňujte ho do skrinky alebo škatule.

1.2 Súlad so smernicou OEEZ a Odstránenie odpadov výrobku:

Tento výrobok spĺňa požiadavky smernice WEEE EU (2012/19/EU). Tento výrobok nesie symbol klasifikácie pre odpad z elektrických a elektronických zariadení (WEEE).

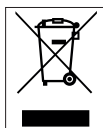

Tento symbol znamená, že na konci svojej životnosti sa tento výrobok nesmie likvidovať spolu s ostatným domovým odpadom. Použitý zariadenie sa musí odniesť na oficiálne zberné miesto na recykláciu elektrických a elektronických zariadení. Ak chcete nájsť tieto miesta zberu, obráťte sa na miestne úrady alebo na predajcu, u ktorého bol produkt zakúpený. Každá domácnosť plní dôležitú úlohu pri zhodnocovaní a recyklácii starých zariadení. pri zhodnocovaní a recyklácii starých zariadení. Správna likvidácia použitého spotrebiča pomáha predchádzať možným negatívnym následkom pre životné prostredie a ľudské zdravie.

1.3 Súlad so smernicou RoHS

Vami zakúpený produkt spĺňa požiadavky smernice RoHS EÚ (2011/65/EÚ). Neobsahuje škodlivé a zakázané látky uvedené v smernici.

1.4 Informácie o balení.



Obalové materiály výrobku sú vyrobené z recyklovateľných materiálov v súlade s našimi národnými predpismi o životnom prostredí. Nevyhadzujte obalové materiály spolu s domácimi alebo inými odpadmi. Vezmite ich do zberných miest pre obalové materiály určené miestnymi orgánmi.

2 Tehnične specifikacije izdelka

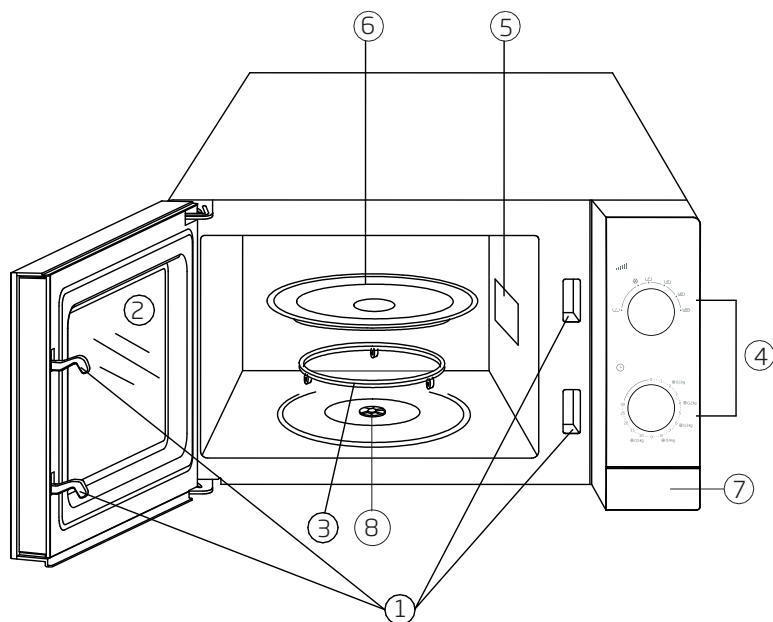

1. Sistem za zaklepanje vrat
2. Steklo na sprednjih vratcih
3. Nosilec valjev
4. Upravljalna plošča
5. Priročnik za mikrovalovno pečico
6. Vrteči stekleni pladenj
7. Tipka za odpiranje vratc
8. Hriadel'

	MOC20100W	MOC20100S	MOC20100B
Prostornina pečice	20 L		
Teža	11 kg		
Napajalna napetost	230-240V~50 Hz		
Izhodna moč	700 W		
Moč skupaj	1200 W		
Čas	0-30 minut		
Zunanje mere (š*g*v)	452*312*262 mm		
Barva	Bela	Silver	Čierna

Oznake na napravi oz. vrednosti, ki so navedene v ostali dokumentaciji, ki ste jo dobili skupaj z izdelkom, so vrednosti, pridobljene pod laboratorijskimi pogoji v skladu z ustreznimi standardi. Te vrednosti se lahko razlikujejo glede na uporabo naprave in pogoje v prostoru.

3 Opis izdelka

Upravljalna plošča

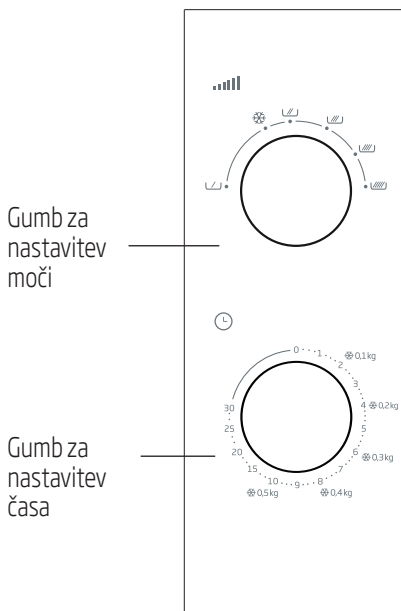

Nastavitve moči

Nastavitveni gumb na zgornjem delu nadzorne plošče vam omogoča, da uporabljate katerokoli od 6 različnih stopenj moči.

Naslednja tabela vključuje nekaj primerov obrokov in ustrezne stopnje moči za njihovo pripravi v mikrovalovni pečici.

Stopnja moči	Uporaba
Visoka 700 W	- Vrenje vode, - Praženje mletega mesa, - Pečenje piščanca/purana, rib in zelenjave, - Pečenje na tanko narezanega mesa.
Srednje-visoka 600 W	- Pogrevanje različne hrane, - Pečenje mesa in perutnine, - Pečenje gob, - Pečenje hrane, ki vsebuje sir ali jajca.
Srednja 460 W	- Pečenje tort in peciva, - Pečenje jajc, - Kuhanje juh ali riža.
Srednje-nizka 350 W	- Taljenje masla in čokolade
Odtajanje	- Odtajanje različnih vrst zamrznjene hrane
Nizka 120 W	- Mehčanje masla in sira, - Mehčanje sladoleda, - Vzhajanje kvašenega testa.

Nastavki

Vrteči stekleni pladenj

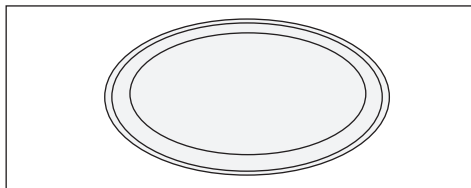

Stekleni pladenj uporabite pri vseh vrstah kuhanja. Stekleni pladenj bo zbral vse sokove obroka in koščke hrane, ki padejo dol.

3 Opis izdelka

Drugače se živila razlije po pečici in se zasuši. Stekleni pladenj lahko umijete v pomivalnem stroju.

- Postavite stekleni pladenj na nosilec za valje.

Nosilec valjev

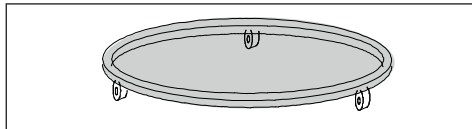

Nosilec valjev mora biti nameščen pod steklenim pladnjem. Na nosilec za valje ne polagajte drugih pladnjem, kot samo stekleni pladenj. Operite nosilec valjev s toplo milnico vsaj enkrat na teden. Nosilec valjev je treba varno namestiti v njegovo sediöce.

Posode za kuhanje v mikrovalovni pečici

- Za kuhanje uporabite okrogle posode namesto ovalnih ali pravokotnih. Drugače mikrovalovi bolj vplivajo na hrano, ki ostane na robovih, in tako se robovi preveč skuhamo.
- Mikrovalovi lahko prehajajo skozi snovi, kot so papir, plastika, steklo ali keramika, brez da bi proizvedli toploto. Posoda iz teh materialov je lahko primerna za uporabo v doloöenih primerih.
- Uporabite lahko naslednjo metodo, da preverite, ali je posoda, v katero boste dali hrano, primerna za kuhanje v mikrovalovni pečici.
- Dajte kozarec z vodo v prazno posodo in posodo postavite na stekleni pladenj v mikrovalovno pečico ter uporabite najveöjo stopnjo moöi za 60 sekund. Posoda, ki se po tem postopku preveč segreje, ni primerna za uporabo.

Kovinske posode - folije

Kovinske posode oddajajo mikrovalove v stran od hrane. Zato jih ne uporabljajte. Aluminijasta folija v majhnih kosih ali trakovih se lahko uporabi za pokrivanje perutniöki ali beder ali delov, ki ostanejo na robu, kot so tanke konice sklepov perutnine.

Prav tako se lahko uporabijo kuharski pladnji z globino na robovih manj od 1,5 cm; vendar pa v teh primerih raje uporabite papir za peko ali folijo za živila namesto aluminijaste folije.

Steklena posoda

Zelo tanke steklene posode ali kristal z vsebnostjo svinca ni primeren za uporabo.

Plastiöne posode - vreöke

Melaminske posode in pokrovi, kot tudi vreöke, ki se uporabljajo za zamrzovanje ali konzerviranje, niso primerni za uporabo.

Papir

Nobena vrsta papirja ni primerna za kuhanje v mikrovalovni pečici dlje öasa. Tako se lahko papir vname.

Lesene ali pletene posode

Velike lesene posode niso primerne za uporabo, saj zaradi mikrovalovne energije postane les suh in hrustljav.

4 Upravljanje naprave

Razporejanje hrane

- Najboljše rezultate boste dobili, če hrano razporedite po krožniku. To lahko dosežete na različne načine in tako dobite boljše rezultate.
- Če boste kuhali več kosov iste vrste hrane (kot je krompir z olupkom), jih razporedite v krog.
- Ko kuhate hrano različnih oblik in gostot, položite najmanjše in najtanjše kose v sredino posode. Tako se ti kosi skuhamo zadnji.
- Postavite hrano nepravilnih oblik, kot so ribe, tako da so repi v sredini posode.
- Ko shranjujete obroke v hladilniku ali jih segrevate, postavite debeli in gosti del na zunanji, tanki in manj gosti pa na notranji strani.
- Položite tanke kose mesa drug na drugega.
- Debelejše kose, kot so klobase in narezano meso, ne smete postaviti blizu skupaj.
- Segrevajte juho in omake v ločenih posodah. Raje uporabite ozke in dolge posode, namesto širokih in dolgih. Ko segrevate juho, omako ali enolončnico, ne napolnite več kot 2/3 posode.
- Če boste pekli celo ribo, naredite nekaj zarez na njej; tako boste preprečili, da bi koža počila.
- Pokrijte glavo in rep ribe z aluminijasto folijo, da se ne zapečeta preveč.
- Če uporabljate folijo za živila, vrečko ali papir za peko, naredite luknjo ali pa pustite malo odprtino skozi katero lahko uhaja para.
- Hrana v manjših kosih se bo skuhalo hitreje kot tista v velikih kosih, prav tako se bo skuhalo hitreje hrana pravilnih oblik kot pa tista z nepravilno obliko. Narežite hrano na enakomerne dele, da jo boste skuhalo na čim boljši način.

Predlogi

Za odtajanje:

- Oblika embalaže lahko spremeni čas odtajanja. Plitvi pravokotni paketi se odtalijo hitreje kot globoke posode.
- Medtem ko odtajate hrano ločite kose med seboj. Tako se bodo drugi deli lažje odtalili.
- Pokrite dele hrane, ki se začnejo segrevati, z majhnimi kosi folije. Leseni zobotrebcji bodo ohranili folijo na mestu.

Količina hrane

Več hrane ko kuhate, dlje časa bo trajalo. Dvojna količina hrane pomeni dvakrat več časa.

Vsebnost vlage

Čas kuhanja se spremeni glede na količino sokov, saj je mikrovalovna pečica občutljiva na vlago. Hrana z naravnimi sokovi (zelenjava, ribe in perutnina) se skuha hitreje in enostavneje. Ko kuhate suha živila, kot sta riž in fižola, je priporočeno dodati vodo.

Kondenzacija

Vlaga v hrani lahko včasih povzroči kondenzacijo znotraj pečice med kuhanjem. To je običajno. V splošnem živila, ki so pokrita, povzročijo manj kondenzacije.

Sladkor

Pri kuhanju hrane, kot so pudingi ali torte, ki vsebuje veliko sladkorja ali masla, upoštevajte predloge iz knjig za kuhanje v mikrovalovni pečici. Če prekoračite priporočeni čas lahko zažgete živilo ali poškodujete pečico.

4 Upravljanje naprave

Zmanjševanje pritiska v živilih

Številna živila so pokrita s kožo ali lupino. Lahko počijo zaradi pritiska, ki se nabira med kuhanjem. Da bi se izognili temu, prebodite kožo ali lupino z vilicami ali nožem. Ta postopek uporabite pri krompirju, piščančjih jetrih, rumenjaku, klobasah in pri nekaterem sadju.

Mešajte in obračajte hrano med kuhanjem

Mešanje in obračanje hrane je pomembno, da se vsi deli skuhamo enakomerno.

Različni časi kuhanja

Vedno začnite z najkrajšim časom kuhanja in preverite, ali je hrana skuhana ali ne. Časi kuhanja v tem priročniku so približne vrednosti. Časi kuhanja se lahko razlikujejo glede na velikost in oblike hrane in posode.

Čas počivanja

Vedno pustite, da hrana nekaj časa počiva, ko jo vzamete iz pečice. Pustite, da hrana nekaj časa počiva, ko jo odtalite, skuhamo in pogrejete, saj boste dobili boljše rezultate. Toplota hrane se bo tako dobro razporedila. V mikrovalovnih pečicah se hrana še nekaj časa kuha, tudi ko izklopite pečico. Kuhanje se ne nadaljuje zaradi mikrovalovne pečice, ampak zaradi energije znotraj hrane. Čas počivanja se lahko razlikuje glede na živilo. V nekaterih primerih je ta čas tako kratek, da samo vzamete hrano iz pečice in jo postrežete na krožnik. Pri večjih obrokih pa lahko ta čas traja tudi do 10 minut.

Upravljanje pečice

















1. Pečico vedno priključite na ozemljeno vtičnico.
2. Odprite sprednja vratca.
3. Položite hrano ali pladenj s hrano na vrteči pladenj v pečici.
4. Obrnite gumb za nastavitev časa v smeri urinega kazalca in nastavite želeni čas. Najprej pojdite malo čez želeni čas, da pravilno nastavite čas. Nato pojdite nazaj na želeni čas.

5. Dobro zaprite sprednja vratca. Lučka v pečici se bo prižgala in pečica bo začela delovati. Pečica ne začne delovati, če vratca niso dobro zaprta.
6. Odpiranje vratc, da bi premešali ali preverili hrano, lahko moti postopek kuhanja. Postopek kuhanja in časovna nastavitvev se ustavita, ko odprete vratca in se nadaljujeta, kot ponovno zaprete vratca.
7. Pečico lahko ustavite, tako da med kuhanjem odprete vratca. Ne pozabite nastaviti časa v položaj (0), če ne želite, da se kuhanje nadaljuje.
8. Ob koncu nastavljenega časa kuhanja se aktivira brenčalo. Lučka pečice se ugasne in kuhanje se samodejno zaključuje.

4 Upravljanje naprave

Tabela kuhanja





















Zaradi mikrovalovne funkcije naj hrana nekaj časa počiva po končanem kuhanju. To je 5-10 minut za meso in 2-3 minute za zelenjavo.

Hrana	Stopnja moči	Čas kuhanja
Meso		
Mleta govedina	()	3-5 minut za ~ 500 g
Mesne kroglice	()	9-12 minut za ~ 500 g
Hamburger	()	4-5 minut za ~ 500 g
Zrezki (3 kosi debeline 0,5 cm)	()	1,5-2,5 minuti
Jagnječja pečenka, krača ali pleče	() - ()	8-10 minut za ~ 500 g
Teletina, pečena	() - ()	9-10 minut za ~ 500 g
Jagnjetina/teletina, kocke (3-4 kosi)	()	~ 6-8 minut
Perutnina		
Kosi piščanca (1 prsa)	()	2-3,5 minut
Kosi piščanca (1 bedra)	()	1,5-2,5 minuti
Cel piščanec	()	9-10 minut za ~ 500 g
Enolončnica (za 1 osebo)	()	1,5-3,5 minut
Puranje prsi	()	8-9 minut za ~ 500 g
Ribe in morski sadeži		
File/narezan (170-230 g)	()	1,5-2,5 minuti
Cela riba	()	7-9 minut za ~ 500 g

- Časi kuhanja v tabeli so le informativne narave. Čas kuhanja lahko skrajšate ali podaljšate glede na vaš krožnik.
- Vrednosti v tabeli so bile pridobljene v laboratoriju. S spreminjanjem časa kuhanja lahko odkrijete različne okuse, ki ustrezajo vašemu krožniku in kuharskim navadam.

4 Upravljanje naprave

Tabela kuhanja

Hrana	Stopnja moči	Čas kuhanja
Jajca in sir		
Pečeno jajce	()	1-2 minut na jajce
Umešana jajca	()	45/-90 sekund, da se maslo stopi in nato 1-2 minut na jajce
Sladica z jajci (karamelna jajčna krema) 20 x 20 cm	()	15-19 minut
Zelenjava		
Zelenjava (1 oseba)	()	1,5-3 minute
Zeleni fižol	()	~ 500 g 8-12 minut
Zelje (sveže narezano)	()	6-8 minut za ~ 500 g
Korenje (sveže narezano)	()	3-6 minut za ~ 200 g
Koruza (sveža, 2 kosa)	()	5-9 minut
Gobe (sveže narezano)	()	2-3 minut za ~ 230 g
Krompir (4 kosi, vsak 170-230 g)	()	10-15 minut
Špinača (sveža, listi)	()	5-8 minut za ~ 500 g
Žita		
1/2 hitro kuhane ovsene kaše (voda: 1 skodelica)	()	1-2 minuti
1/2 ovsene kaše, ki se kuha dlje časa (voda: 1 skodelica)	()	2-4 minute
1/2 koruznega pireja (voda: 2 skodelici)	()	2-3 minute
Torte		
Korenčkova torta	()	9-12 minute
Navadna ali čokoladna torta (v okroglem pekaču)	()	5-6 minute
Okrogla torta	()	5-5,5 minut
Mala torta v modelu	()	2-2,5 minut
Piškotni (štirikotna posoda)	()	3-6 minut
Juha/pijača		
za 1 osebo	()	2-3 minute

4 Upravljanje naprave

Odtajanje

Odtajanje hrane v kratkem času je ena od največjih prednosti mikrovalovne pečice. Najprej odstranite kovinske žice iz vrečk zamrznjene hrane in jih zamenjajte z nitjo ali gumo. Odprite embalažo, ki je narejena iz materialov kot je karton, preden jo daste v pečico. Prerežite ali prebodite plastične vrečke ali pakete. Če je hrana zavita v folijo, odstranite folijo in položite hrano v ustrezno posodo. (Če ima zamrznjena hrana kožo, jo odstranite.) Upognite plastično vrečko na hrano, da omogočite enakomerno odtajanje.

(Ko odtajate velike kose mesa, ne pozabite pokriti tankih delov perutnine, da upočasnite segrevanje. Drugače se lahko zunanji deli izsušijo ali celo začnejo kuhati.)

Čas odtajanja naj bo vedno kratek. Če je odtaljena hrana v notranjosti še vedno zamrznjena, jo položite nazaj v mikrovalovno pečico, da se še malo odtali. Pustite, da med odtajanjem hrana počiva, saj se bo med počivanjem odtajanje nadaljevalo.

Trajanje časa odtajanja je odvisno od stopnje zamrznjenosti hrane. Če je mogoče, obrnite ali razkosajte zamrznjeno hrano med odtajanje ali počivanjem.

Tabela odtajanja vsebuje približne vrednosti, da vam pomagajo.

Tabela odtajanja

Prosimo, preberite informacije o odtajanju.

Hrana	Priporočeni čas	Kg
Klobas	5-6 minute	500 g
Mleto meso	8-10 minute	500 g
Ledvica	8-12 minut	1 kg
Jetra	6-7 minut	500 g
Jagnječji kotleti	15-20 minut	1,5-2 kg
Ramstek	20-25 minut	1,5-2 kg
Kocke mesa	7-8 minut	500 g
Goveji file	10-12 minut	1 kg
Telečji kotlet	9-10 minut	500 g
Mleto meso (teletina)	4-5 minut	500 g
Telečji zrezek	6-8 minut	500 g
Jagnječja pečenka, krača ali pleče	28-30 minut	2-2,3 kg
Cel piščanec	26-30 minut	1,2-1,5 kg
Kosi piščanca	14-17 minut	1,2-1,5 kg
Piščancje prsi (s kostjo)	10-14 minut	1-1,5 kg
Kosi piščanca (bedro)	9-10 minut	500 g
Kosi piščanca (perutnička)	8-12 minut	700 g
Kosi purana	14-16 minut	1-1,5 kg
Puranje prsi (s kostjo)	18-22 minut	2-2,5 kg

4 Upravljanje naprave

Segrevanje

Preostalo ali skuhanu hrano lahko ponovno pogrejete hitro in učinkovito, brez da bi izgubila svežino in okus.

Med segrevanjem pokrite hrano s pokrovom ali plastično folijo, ki je primerna za uporabo v mikrovalovni pečici, da zavarujete njeno vlago. Če pokrijete hrano, zaščitite toploto in pospešite postopek segrevanja. Prav tako se izognete škropljenju. Zavijte sendviče in piškote v papirnato brisačo, da se vlaga absorbira in da se hrana ne izsuši.

V splošnem razporedite hrano po plitvi posodi. Morda boste morali od časa do časa hrano premešati in obrniti, da se segreje.

Tabela segrevanja

	Hrana	Stopnja moči	Čas kuhanja
1 porcija	1 krožnik	()	2-3 minute
1-2 porčiji	Glavna jed z omako	()	7-9 minut
2-4 porcije	Debeli kosi mesa, kot je hamburger, kosi mesnih kroglic	()	3-5 minut
2-3 porcije	Tanki kosi mesa, kot je zrezek	()	2-3 minute
2-3	Kosi piščanca	()	3-4 minute
2 porčiji	Enolončnica	()	9-12 minut
2 porčiji	Zelenjava	()	3-4 minute
1-2	Koruza	()	3-4 minute
2-3	Piškoti	()	45-60 sekund
1	Cela pita	()	3-7 minut
1-2 kosa	Pita	()	1-2 minuti
3-4	Klobasa	()	1-2 minuti
4	Hot dog	()	1-2 minuti

5 Čiščenje in vzdrževanje

- Preden se lotite čiščenja izklopite pečico.
- Ne uporabljajte abrazivnih čistilnih sredstev, grobih krp ali abrazivnih kemikalij, kot sta žveplo ali klorid, na mikrovalovni pečici ali njenih delih.
- Zalepite sprednja vratca na ohišje.
- Preprečite udarce v steklena vratca in ploščo.
- Prevažajte izdelek v normalnem položaju. Ne natanjajte ga na stran ali nazaj.

Zunanje površine

- Z mehko krpo, namočeno v toplo milnico, najprej obrišite zunanje površine pečice. Nato pa jih obrišite do suhega z mehko krpo.
- Pazite, da ne pride do vdora vode v prezračevalne odprtine, da ne poškodujete živih delov v notranjosti pečice. Nadzorno ploščo mikrovalovne pečice očistite le z vlažno in mehko krpo.
- Ne uporabljajte čistilnih razpršil ali več mila in vode. S tem lahko povzročite težave v kontrolnem mehanizmu.

Notranje površine

Čiščenje notranjih površin pečice:

- Za mehčanje posušenih madežev, dajte v pečico kozarec vode in segrevajte 2-3 minute.
- Očistite notranje površine in strop z mehko krpo, ki ste jo namočili v milnico. Nato pa obrišite do suhega z mehko krpo.
- Če želite odstraniti neprijetne vonjave znotraj pečice, nekaj minut segrevajte mešanico vode in par žlic limoninega soka.
- Če želite očistiti notranji podstavek pečice, odstranite stekleni pladenj in nosilec valjev. Operite vrtljivi stekleni pladenj in nosilec valjev v milnici. Nato sperite in posušite.
- Pred zagonom pečice varno namestite nosilec valjev in stekleni pladenj.
- Za čiščenje notranje površine vratc pečice uporabite mehko gobico ali krpo.

Prevoz:

- Izklopite napravo iz omrežja.
- Zapakirajte stekleni pladenj tako, da preprečite lomljenje in premikanje pladnja znotraj pečice. Prevažajte ga ločeno, če je to potrebno.

ZÁKAZNÍCKE CENTRUM BEKO

BEKO Slovakia s.r.o., Suché mýto 1, 811 03 Bratislava

Denne od 8:00 do 18:00

Pomôže vyriešiť záručné, prípadne pozáručné opravy výrobkov BEKO

Kontakt	0800 171 250
e-mail	zakaznickecentrumsk@bekosa.cz
Objednávka opravy spotrebiča on-line	www.bekosk.sk
ZÁRUKA 5 ROKOV – podmienky a registrácie on-line	www.bekosk.sk

ZÁRUČNÉ PODMIENKY SR

a) Platný a čitateľný predajný doklad, ktorý obsahuje dátum predaja, model spotrebiča a označenie predajcu oprávňuje užívateľa využiť záruku na výrobok v súlade s ustanoveniami zák. č. 40/1964 Zb. Občianskeho zákonníka, v platnom znení.

b) Ak nie je stanovené inak, je záručná doba na výrobok 24 mesiacov. Začína plynúť odo dňa prevzatia veci kupujúcim okrem prípadu, kedy je nutné uvedenie do prevádzky oprávnenou firmou. V takomto prípade začne záručná doba plynúť odo dňa uvedenia výrobku do prevádzky.

Výrobky, ktoré vyžadujú odbornú montáž/pripojenie: plynové a kombinované sporáky a varné panely, ďalej všetky spotrebiče, ktoré nie sú vybavené prírodným elektrickým káblom zakončeným vidlicou. Zapojenie spotrebiča je službou hradenou zákazníkom. Dovožca nezodpovedá za poškodenie vzniknuté chybou inštaláciou a chybným zapojením výrobku.

c) Záruka vyplývajúca z týchto záručných podmienok môže byť uplatnená iba na území Slovenskej republiky a týka sa len a výhradne spotrebičov dovezených do SR prostredníctvom našej spoločnosti, BEKO Slovakia s.r.o., Suché mýto 1, 811 03 Bratislava, ktorá je oficiálnym zastúpením značky BEKO pre Slovenskú republiku.

d) Záruka je poskytovaná kupujúcemu (konečnému spotrebiteľovi) v súlade so zákonom č. 634/1992 Zb., o ochrane spotrebiteľa v platnom znení, na výrobok slúžiaci bežnému používaniu v domácnosti. Výrobok nie je určený k priemyslovému používaniu a poskytovaniu služieb. Spotrebiče, ktoré nie sú používané v domácnosti, nie sú predmetom záruky (hotelové a reštauračné zariadenia, školské zariadenia, upratovacie firmy, atď...)

e) Práva za zodpovednosť za závady výrobku sa uplatňujú u predávajúceho. Záručná oprava sa vzťahuje výhradne na závady, ktoré vzniknú v dobe platnosti záručnej lehoty a to výrobnou vadou. Takto vzniknuté závady je oprávnený odstrániť iba autorizovaný servis.

O odstránení závad výrobku v záručnej lehote je kupujúci oprávnený požiadať predajcu alebo **Zákaznícke centrum BEKO tel: 0800 171 250 http://www.towdy.sk/beko/index.php?option=com_rsform&Itemid=3**.

f) Zákazník musí pri objednaní opravy nahlásiť dátum predaja, model spotrebiča, výrobné a produktové číslo, ktoré sa nachádza na výrobnom štítku každého spotrebiča. Bez nahlásenia týchto údajov nebude môcť byť požiadavka zákazníka na bezplatnú opravu vyriešená. Zákazník je ďalej povinný poskytnúť autorizovanému servisu súčinnosť potrebnú k overeniu existencie prípadne odstránenie reklamovanej závady.

g) Pri návšteve servisného technika kupujúci preukáže existenciu záruky predložením čitateľného predajného dokladu alebo certifikátu 5 rokov záruky BEKO. Po vykonaní záručnej opravy sú autorizované servisné strediská alebo predávajúci povinní vydať kupujúcemu čitateľnú kópiu opravného listu alebo doklad o uplatnení práva záruky a dobe trvania opravy. Po dobu záruky je kupujúci si povinný uschovávať všetky doklady súvisiace s kúpou a servisom výrobku. Opravný list slúži k preukázaniu práv kupujúceho, preto je vo vlastnom záujme kupujúceho si skontrolovať pred podpisom všetky údaje. Záručná lehota sa v prípadoch, kedy závada znemožnila používanie výrobku, predlžuje o dobu, kedy kupujúci uplatnil nárok na záručnú opravu u autorizovaného strediska až do dňa prevzatia opraveného výrobku.

h) Výrobok musí byť inštalovaný a používaný podľa návodu k obsluhu a platných noriem. Funkcia chladničiek, mrazničiek a iných kombinácií je zaručená pri teplote okolia od +10°C do +32°C.

i) Touto zárukou nie sú dotknuté práva kupujúceho, ktoré sa ku kúpe veci viažu podľa zvláštnych právnych predpisov.

j) Spoločnosť BEKO Slovakia s.r.o., Suché mýto 1, 811 03 Bratislava ponúka spotrebiteľom na vybrané modely **predĺženú záruku v celkovej dĺžke trvania 5 rokov**. Predmetom tejto nadštandardnej záruky je bezplatné odstraňovanie výrobných závad po dobu nasledujúcich 36 mesiacov od skončenia zákonnej dvojročnej záručnej lehoty.

Podmienkou získania certifikátu predĺženej záruky je splnenie všetkých podmienok uvedených na www.bekosk.sk.

O odstránení závad výrobku v predĺženej záručnej lehote je kupujúci oprávnený požiadať **Zákaznícke centrum BEKO tel: 0800 171 250** http://www.towdy.sk/beko/index.php?option=com_rsform&Itemid=3.

Pri oprave v rámci predĺženej záruky je užívateľ povinný autorizovanému servisu predložiť platný certifikát predĺženej záruky a predajný doklad.

V dobe trvania predĺženej záruky bude oprávnená reklamácia riešená opravou alebo dodaním náhradného dielu. V prípade neodstrániteľnej závady zaistiť dovozca priamo u zákazníka výmenu výrobku za nový. Nárok na výmenu uplatňuje zákazník po zaslaní všetkých potrebných dokladov /platný certifikát, doklad o zakúpení, vyjadrenie servisného technika/ na e-mail: reklamacie.beko@bekosa.cz alebo poštou na adresu **BEKO s.r.o., Továrenská 532, 905 01 Senica**. Spotrebiteľ nemá právo v priebehu predĺženej záruky na vrátenie kúpnej čiastky. Uplatnenie práva na bezplatné odstraňovanie výrobných závad podlieha týmto uvedeným všeobecným záručným podmienkam.

Právo na uplatnenie záruky zaniká ak:

- nie je výrobok používaný v súlade s návodom
- došlo k mechanickému poškodeniu výrobku cudzím zavinením, pri nesprávnej údržbe alebo iným zanedbaním starostlivosti o výrobok
- bol na výrobku urobený neodborný zásah neoprávnenou osobou
- plynové spotrebiče alebo spotrebiče s napájaním 400V neboli uvedené do prevádzky odbornou firmou
- došlo k mechanickému poškodeniu pri preprave
- je závada spôsobená vonkajšími podmienkami, ako sú napr. poruchy v elektrickej sieti alebo vadná bytová inštalácia, nevhodnými prevádzkovými podmienkami, poškodenie živlom
- je výrobok vadný z dôvodu použitia neoriginálneho príslušenstva a náhradných dielov
- kuchynská linka, do ktorej je výrobok zabudovaný, nespĺňa technické parametre
- záruka sa ďalej nevzťahuje na preventívnu údržbu popísanú v návode k obsluhu, poprípade závady spôsobené nevhodnou manipuláciou, na opotrebenie vzniknuté bežným používaním, mechanické poškodenie sklenených a plastových komponentov
- záruka sa nevzťahuje na návštevu technika za účelom poradenstva, preventívna kontrola stavu spotrebiča, výmena náhradného dielu, ktorý nevyžaduje odborný zásah, výmena smeru otvárania dverí chladničky

Pirmiausia perskaitykite šią naudojimo instrukciją!

Brangus kliente,

Dėkojame, kad pasirinkote šį "Beko" prietaisą. Tikimės, kad šiuo prietaisu, kuris buvo pagamintas naudojant aukščiausios kokybės moderniausių technologijų, liksite patenkinti. Dėl to, prieš pradėdami naudoti šį prietaisą, perskaitykite visą šią naudojimo instrukciją bei prie jos pridėtus dokumentus ir juos pasilikite, jei prireiktų ateityje. Jeigu atiduotumėte šį prietaisą kam nors kitam, kartu atiduokite ir šią naudojimo instrukciją. Laikykitės naudojimo instrukcijoje pateiktų nurodymų, atkreipkite dėmesį į visą informaciją ir įspėjimus.

Atkreipkite dėmesį, kad ši naudojimo instrukcija gali būti taikoma ir kitiems modeliams. Modelių skirtumai yra aiškiai aprašyti šioje instrukcijoje.

Ženklų reikšmės

Įvairiuose šios naudojimo instrukcijos skyriuose naudojami šie simboliai:



Svarbi informacija ir naudingi patarimai, kaip naudoti prietaisą.



Įspėjimai apie pavojingas situacijas, keliančias pavojų gyvybei ir gadinančias turtą.



Įspėjimas dėl įkaitusių paviršių.



**PERDIRBTAS &
PERDIRBAMAS
POPIERIUS**

Šis prietaisas pagamintas moderniose ekologiškose gamyklose, nedarant žalos gamtai.

Šiame skyriuje pateikiama saugos informacija, kuri padės išvengti gaisro, elektros smūgio, mikrobangų krosnelės spinduliuojamos energijos poveikio pavojaus, susižeidimų ar materialinės žalos. Jeigu nesivadovausite šiais nurodymais, suteikta garantija nebegalios.

1.1 Bendrieji saugos reikalavimai

- Nemėginkite įjungti krosnelės, kai jos durelės yra atidarytos, nes jus gali paveikti mikrobangų krosnelės spinduliuojama energija. Neišjunkite ir nemodifikuokite saugos užraktų.
- Nepalikite jokių objektų tarp krosnelės priekinės dalies ir durelių. Pasirūpinkite, kad ant krosnelės vidaus paviršių nesikaupytų nešvarumai arba valymo priemonių likučiai.
- Bet kokius remonto darbus, kurių metu reikia nuimti dangtį, apsaugantį nuo mikrobangų krosnelės spinduliuojamos energijos, turi atlikti įgaliotieji asmenys (tarnybos). Bet koks kitoks taisyklas yra pavojingas.
- Jūsų gaminytis yra skirtas gaminti, pašildyti ar atšildyti maistą namuose. Jo negalima naudoti komerciniams tikslams. Gamintojas nėra atsakingas už nuostolius, patirtus netinkamai naudojant gaminį.
- Nenaudokite šio prietaiso lauke, vonioje, drėgnose patalpose ar vietose, kur gali pasidaryti šlapia.
- Gamintojas neprisiima atsakomybės, ir garantinės pretenzijos dėl patirtos žalos negalioja, jei prietaisas buvo naudojamas ar prižiūrimas netinkamai.
- Niekada nebandykite ardyti prietaiso patys. Garantinės pretenzijos dėl patirtos žalos negalioja, jeigu prietaisas naudojamas netinkamai.
- Naudokite tik originalias arba gamintojo rekomenduojamas dalis.
- Nepalikite naudojamo prietaiso be priežiūros.
- Prietaisą visada statykite ant tvirta, lygaus, švara, sauso ir neslidaus paviršiaus.
- Nenaudokite šio prietaiso su išoriniu laikmačiu arba atskira nutolinio valdymo sistema.
- Prieš naudodami prietaisą pirmą kartą, nuvalykite visas dalis. Žr. skyrių „Valymas ir priežiūra“.
- Prietaisą naudokite tik pagal paskirtį, aprašytą šiose naudojimo instrukcijose. Nenaudokite šveičiamųjų chemikalų ar garų šiam

- prietaisui valyti. Ši krosnelė yra skirta tik maistui šildyti ir gaminti. Ji nėra skirta naudoti pramoniniais tikslais ar laboratorijose.
- Šio prietaiso nenaudokite rūbams ar virtuvės rankšluosčiams džiovinti.
 - Veikdamas prietaisas labai įkaista. Būkite atidūs ir nelieskite įkaitusių krosnelės dalių, esančių jos viduje.
 - Jūsų krosnelė nėra skirta jokiai gyvai būtybei džiovinti.
 - Nejunkite krosnelės, kai ji tuščia.
 - Virtuvės reikmenys gali labai įkaisti dėl karščio perduodamo iš šildomo maisto į virtuvės reikmenis. Norint paimti virtuvės reikmenis į rankas, gali prireikti pirštinių.
 - Prieš naudodami virtuvės reikmenis mikrobangų krosnelėje, patikrinkite, ar jie tam tinkami.
 - Nedėkite krosnelės ant viryklės ar kitų karštų generuojančių prietaisų. Priešingu atveju galite ją sugadinti, ir garantija nebegalios.
 - Mikrobangų krosnelę reikia pastatyti spintelėje, kuri atitinka įrengimo instrukcijose aprašomus reikalavimus.
 - Atidengiant dangčiu arba folija uždengtą pagamintą maistą gali kilti garų.
 - Apsimaukite pirštines prieš imdami iš krosnelės bet kokį gamintą maistą.
 - Kai prietaisas veikia, jis ir jo paviršiai gali būti labai karšti.
 - Naudojant prietaisą, durelės ir išorinis stiklas gali būti labai karšti.
 - „Beko“ mikrobangų krosnelė atitinka galiojančius saugos standartus, todėl, jeigu prietaisas arba jo maitinimo laidas būtų pažeistas, jį privalo paleisti platintojas, aptarnavimo centras ar specialistas arba bet kuris kitas įgaliotasis atstovas, kad būtų išvengta bet kokių pavojų. Klaidingi arba netinkami remonto darbai gali kelti pavojų ir riziką vartotojui.
 - Pasirūpinkite, kad jūsų elektros tinklo duomenys atitiktų prietaiso kategorijos plokštelėje nurodytus duomenis.
 - Vienintelis būdas atjungti prietaisą nuo elektros tinklo yra ištraukti elektros lizdo maitinimo kabelio kištuką.
 - Prietaisą junkite tik prie įžeminto elektros lizdo.
 - Niekada nenaudokite prietaiso, jeigu šis yra sugadintas arba pažeistas jo maitinimo laidas.

- Naudodami šį prietaisą, nenaudokite ilginimo laido.
- Niekada nelieskite prietaiso ar jo elektros kištuko drėgnomis arba šlapiomis rankomis.
- Prietaisą pastatykite taip, kad elektros kištukas visada būtų pasiekiamas.
- Saugokite maitinimo laidą, kad jis nebūtų suspaustas, užlenktas arba trinamas į aštrius kraštus. Saugokite maitinimo kabelį nuo įkaitusių paviršių ir atviros ugnies.
- Įsitikinkite, ar nėra pavojaus netyčia patraukti už veikiančio prietaiso maitinimo laiko arba ar kas nors už jo neužklius ir nenugrius.
- Jeiigu prietaiso nenaudojate arba prieš jį valydami, atjunkite jį nuo elektros tinklo.
- Norėdami išjungti prietaiso elektros maitinimą, netraukite už prietaiso laido.
- Taip pat niekada nevyniokite maitinimo laido aplink prietaisą.
- Nemerkite prietaiso, jo maitinimo laido ir elektros kištuko vandenį ar kokį nors kitą skystį. Nelaikykite jo po tekančiu vandeniu.
- Šildydami maistą plastikiniuose ar popieriniuose induose, dažnai tikrinkite krosnelę. Tokie indai gali užsidegti.
- Prieš dėdami į mikrobangų krosnelę popierinius ar plastikinius maišelius, tinkamus joje naudoti, nuimkite nuo jų vielinius raištelius ir (arba) metalines rankenėles.
- Pastebėję dūmus, išjunkite prietaisą arba ištraukite kištuką iš lizdo ir laikykite dureles uždarytas, kad nekiltų gaisras.
- Nenaudokite krosnelės kam nors laikyti. Kai krosnelės nenaudojate, nepalikite joje popierinių gaminių, virtuvės reikmenų ar maisto.
- Kad išvengtumėte nudegimų, prieš vartojimą visada pamaišykite arba suplakite kūdikių buteliukų turinį ir maistą bei patikrinkite jų temperatūrą.
- Šis prietaisas yra 2 grupės B klasės ISM įrenginys. 2 grupė apima visus ISM (angl. Industrial, Scientific, Medical - pramonės, mokslo ir medicinos) įrenginius, generuojančius radijo bangų energiją ir (arba) naudojančius ją elektromagnetinės radiacijos pavidalu medžiagoms apdoroti, ir kibirkštinės erozijos įrenginius.
- B klasės įranga yra skirta gyvenamiesiems namams ir namams, tiesiogiai prijungtiems prie žemos įtampos elektros tinklo.

- Kai prietaisas naudojamas, jo durelės ar išorinis paviršius gali tapti labai karšti.
- Skysčių ar kitokio maisto nešildykite uždaruose induose, nes indas gali sprogti.
- Mikrobangų krosnelėje šildomi gėrimai gali užvirti ir taškytis išimami iš krosnelės. Būkite atsargūs imdami indus į rankas.
- Krosnelėje nieko neskrudinkite. Karštas aliejus gali sugadinti krosnelės detales bei medžiagas ir netgi nudeginti odą.
- Daržoves su stora žieve, pavyzdžiui, bulves, cukinijas, obuolius ir kaštainius, pradurkite.
- Prietaisas turi būti statomas taip, kad jo galinė dalis būtų atsukta į sieną.
- Pažeidus dureles ar durelių tarpiklius, krosnelė negalima naudoti, kol ją pataisys kvalifikuotas specialistas.
- Prieš pernešdami prietaisą, apsaugokite diską, kad jo nesugadintumėte.
- Nenaudokite mikrobangų krosnelės neplaktiems kiaušiniams virti ar šildyti – tiek su lukštu, tiek be jo.
- Niekada nenuimkite prietaiso galinių ar šoninių detalių, užtikrinančių minimalų leistiną atstumą tarp spintelės sienelių ir prietaiso, kad vyktų būtina oro cirkuliacija.
- Mikrobangų krosnelė yra skirta naudoti tik ją integravus.
- Naudokite šį prietaisą tik pagal jo numatytąją paskirtį.
- Nenaudokite prietaiso kaip šilumos šaltinio.
- Mikrobangų krosnelė skirta tik maistui atšildyti, gaminti ir pašildyti.
- Nepervirkite (neperkepkitė) maisto, nes gali kilti gaisro pavojus.
- Nevalykite prietaiso garų pagrindu veikiančiomis valymo priemonėmis.
- Patariama būti itin atsargiems, naudojant prietaisą šalia vaikų ir žmonių, turinčių fizinių, jutimo arba psichinių negalių.
- Vaikai nuo 8 metų ir asmenys, turintys ribotas psichines, jautimines ar protines galimybes arba neturintys patirties bei žinių, šiuo prietaisu gali naudotis su sąlyga, jeigu juos prižiūri arba paaiškina, kaip saugiai naudoti šį gaminį, arba jie supranta galimus su gaminiu naudojimu susijusius pavojus. Vaikams negalima žaisti su šiuo prietaisu. Vaikai neturėtų valyti ir tvarkyti mikrobangų krosnelės, ne-

bent juos prižiūri suaugusieji.

- Pavojus uždusti! Visas pakuootės dalis laikykite vaikams nepasiekiamoje vietoje.
- Neleiskite vaikams naudotis krosnele be priežiūros, prieš išsamiai neaptarę krosnelės naudojimo instrukcijų ir neįsitikinę, kad vaikas gali mikrobangų krosnele naudotis saugiai ir supranta netinkamo naudojimo pavojus.
- Dėl didelio karščio, kuris generuojamas įjungus grilio ir kombinacijos režimus, vaikams reikėtų neleisti naudoti šių režimų, jei jų neprižiūri suaugusysis.
- Gaminį ir jo maitinimo laidą laikykite vaikams iki 8 metų nepasiekiamoje vietoje.
- Kai prietaisas veikia, jis ir jo paviršiai gali būti labai karšti. Neleiskite vaikų prie prietaiso.

1.2 Atitiktis EEJA direktyvai ir atitarnavusio gaminio sutvarkymas:

Šis gaminys atitinka ES EEJA direktyvą (2012/19/ES). Šis gaminys žymimas elektros ir elektroninės įrangos atliekų (EEJA) simboliu.

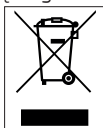

Šis simbolis reiškia, kad, kai produktas tampa nebenaudojamas, jo negalima šalinti kartu su kitomis buitinėmis atliekomis. Panaudotą prietaisą būtina pristatyti į elektros ir elektroninių prietaisų surinkimo ir perdirbimo punktą. Norėdami sužinoti, apie surinkimo ir perdirbimo punktus -

susisiekite su vietos institucijomis arba pardavėju. Kiekvienas atliekame svarbų vaidmenį saugodami gamtą ir perdirbdami senus buitinius prietaisus. Atitinkamas panaudotų buitinių prietaisų šalinimas padeda išvengti neigiamos žalos gamtai ir žmogaus sveikatai.

1.3 Atitiktis RoHS direktyvai

Jūsų įsigytas gaminys atitinka ES RoHS direktyvą (2011/65/ES). Jame nėra direktyvoje nurodytų kenksmingų ar draudžiamų medžiagų.

1.4 Informacija apie pakuotę



Šio gaminio pakavimo medžiagos pagamintos iš pakartotinai panaudojamų medžiagų, atsižvelgiant į mūsų nacionalinius aplinkosaugos reglamentus.

Neišmeskite pakavimo medžiagų kartu su buitinėmis arba kitomis atliekomis. Jas atiduokite į vietinių valdžios institucijų nurodytus pakavimo medžiagų surinkimo punktus.

2 Gaminių techninės specifikacijos

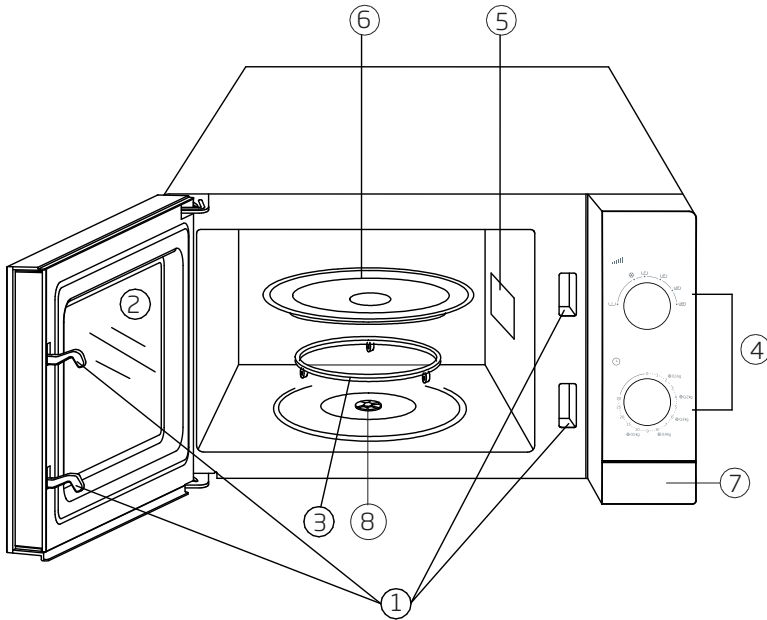

1. Durelių užrakto sistema
2. Priekinių durelių stiklas
3. Sukamoji atrama
4. Valdymo skydelis
5. Mikrobangų galios vadovas
6. Sukamasis stiklinis padėklas
7. Durelių atidarymo mygtukas
8. Velenas

	MOC20100W	MOC20100S	MOC20100B
Krosnelės talpa	20 L		
Svoris	11 kg		
Maitinimo įtampa	230-240V~50 Hz		
Išvesties galia	700 W		
Suminė galia	1200 W		
Laikas	0-30 minučių		
Išoriniai matmenys (p*g*a)	452*312*262 mm		
Spalva	Balta	Sidabras	Juoda

Ant prietaiso esantys ženklai ar kituose, su gaminiu pateiktuose dokumentuose esančios reikšmės - tai reikšmės, gautos laboratorinėmis sąlygomis, remiantis atitinkamais standartais. Šios reikšmės gali skirtis, atsižvelgiant į nuo prietaiso naudojimo ir aplinkos sąlygas.

3 Gaminio aprašymas

Valdymo skydelis

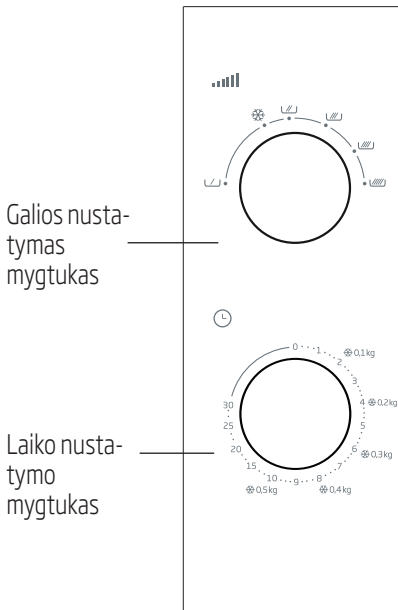

Galios nustatymas
mygtukas

Laiko nustatymo
mygtukas

Galios nustatymas

Viršutinėje valdymo skydelio dalyje esantis mygtukas leidžia nustatyti vieną iš 6 skirtingų galios lygių.

Toliau esančioje lentelėje pateikti keli patiekalų pavyzdžiai ir atitinkami galios lygiai, reikiami jiems pagaminti mikrobangų krosnelėje.

Galios lygis	Naudojimas
Didelė galia, 700 W	- Vandens užvirimas - Maltos mėsos kepimas - Vištienos / kalakutienos, žuvų ir daržovių kepimas - Plonai supjaustytos mėsos kepimas
Vidutiniškai didelė galia, 600 W	- Visų rūšių maisto pašildymas - Mėsos ir paukštienos kepimas - Grybų kepimas - Patiekalų, kuriuose yra sūrio arba kiaušinių, kepimas
Vidutinė galia, 460 W	- Pyragų ir sausainių kepimas - Kiaušinių kepimas - Sriubų ir ryžių virimas
Vidutiniškai maža galia, 350 W	- Sviesto ir šokolado tirpinimas
Atšildymas	- Visų rūšių šaldyto maisto atšildymas
Maža galia, 120 W	- Sviesto ir sūrio tirpinimas - Valgomųjų ledų minkštėjimas - Mielinės tešlos kildinimas

3 Gaminio aprašymas

Priedai

Sukamasis stiklinis padėklas

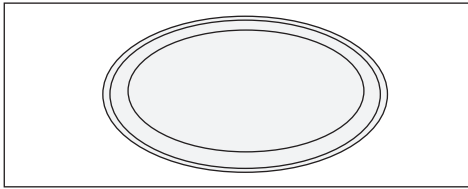

Naudokite stiklinį padėklą, gamindami bet kokius patiekalus. Ant stiklinio padėklo susirinks visos patiekalų sultys ir maisto likučiai. Antraip maisto gali patekti į krosnelę ir jis gali prisivilti. Stiklinį padėklą galima plauti indaplovėje.

- Dėkite stiklinį kepimo padėklą ant sukamosios atramos.

Sukamoji atrama

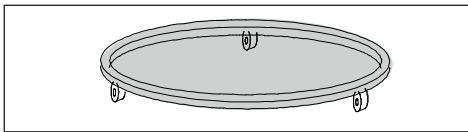

Po stikliniu padėklu privaloma padėti sukamąją atramą. Ant sukamosios atramos nedėkite jokių kitų padėklų, išskyrus stiklinį padėklą. Bent kartą per savaitę išplaukite sukamąją atramą šiltame, muiluotame vandenyje.

Sukamąją atramą privaloma tvirtai įtaisyti tinkamoje padėtyje.

Indai, kuriuos galima naudoti mikrobangų krosnelėse

- Kepimui naudokite apvalius indus, o ne elipsinius ar stačiakampius. Antraip mikrobangos labiau paveiks kraštuose esantį maistą ir jis perkeps.
- Mikrobangos prasiskverbia pro tam tikras medžiagas, pavyzdžiui popierių, plastiką, stiklą ir keramiką, ir nesukelia jokios šilumos. Tam tikrais atvejais kepimui galima naudoti iš tokių medžiagų pagamintus indus.

- Norėdami patikrinti, ar indas tinkamas maistui gaminti mikrobangų krosnelėje, galite naudotis tokiu metodu.
- Dėkite tuščią indą su ant jo padėta vandens pilna stikline ant stiklinio padėklo mikrobangų krosnelėje, nustatykite maks. galios lygį ir įjunkite ją 60 sekundžių. Indų, kurie po šio proceso perkaista, naudoti negalima.

Metaliniai indai, folija

Metaliniai indai atspindi mikrobangas nuo maisto. Todėl nenaudokite jų. Mažus aliuminio folijos gabalėlius arba juosteles galima naudoti sparneliams, šlaunelėms arba kraštuose esančios maisto dalims, pavyzdžiui ploniems paukštienos sąnarių galiukams, uždengti. Taip pat galima naudoti plokščias kepimo skardas, kurių kraštai yra žemesni nei 1,5 cm aukščio; visgi, tokiais atvejais, vietoj folijos skardą reikia iškloti sviestiniu popieriumi arba kepimo plėvele.

Stikliniai indai

Negalima naudoti labai plono stiklo indu ir krištolinių indų, kuriuose yra švino.

Plastikiniai indai, maišeliai

Negalima naudoti melamino indų ir dangčių, taip pat šaldymo arba konservavimo maišelių.

Popierius

Mikrobangų krosnelėse galima naudoti ne visų rūšių popierių. Popierius gali užsiliepsnoti.

Mediniai arba pinti indai

Negalima naudoti didelių medinių indų, nes nuo mikrobangų energijos jie perdžius ir suskils.

4 Gaminio naudojimas

Maisto sudėjimas

- Maistas bus pagamintas geriau, jeigu jį išskirstysite lėkštėje. Geresnių rezultatų galima pasiekti įvairiais būdais.
- Jeigu vienu metu gaminsite daug maisto (pavyzdžiui bulvių su lupenomis), dėkite jas į apvalią formą.
- Jeigu gaminsite skirtingų formų ir storio maisto produktus, mažiausius ir ploniausius dėkite indo viduryje. Tuomet jie bus pagaminti paskiausiai ir neperkeps.
- Netaisyklingos formos produktus, pavyzdžiui žuvis, dėkite uodegomis į indo vidų.
- Laikydami maistą šaldytuve arba jį šildydami, storus ir kietus produktus dėkite į indo išorę, o plonus ir minkštesnius – į vidų.
- Plonus mėsos griežinėlius dėkite vieną ant kito.
- Storesnius gabalus, pavyzdžiui dešreles ir pjausnius, reikia dėti arti vieną kito.
- Sultinius ir padažus reikia šildyti atskiruose induose. Pirmenybę teikite siauriems ir ilgiems, o ne platiems ir ilgiems indams. Šildydami sultinį, padažą arba sriubą, pripildykite ne daugiau nei 2/3 indo.
- Jeigu gaminsite visą žuvį, įpjaukite ją keliose vietose, kad nesupyštų oda.
- Uždenkite žuvies galvą ir uždegą aliuminio folija, kad jos neperkeptų.
- Jeigu naudosite kepimo plėvelę, maišelį arba sviestinį popierių, palikite juose angą arba pradrškite skylutę, kad išeitų garai.
- Maži, taisyklingų formų maisto gabalėliai iškeps greičiau nei dideli, netaisyklingų formų gabalėliai. Supjaustykite maistą vienodais, taisyklingų formų gabalėliais, kad jie geriau ir tolygiau iškeptų.

Naudingi patarimai

Kaip atšildyti

- Atšildymo trukmė priklauso nuo pakuotės formos. Maistas plokščiose pakuotėse atšyla greičiau negu giliuose induose.
- Atskirkite atšilusius gabalėlius vieną nuo kito. Tuomet greičiau atšils kiti gabalėliai.
- Tas maisto produkto vietas, kurios atšyla greičiau, pridenkite mažais aliuminio folijos gabalėliais. Foliją galite prisegti mediniais dantų krapštukais.

Maisto kiekis

Kuo daugiau maisto gaminsite, tuo ilgiau jis keps. Dvigubam maisto kiekiui iškepti reikia dvigubai daugiau laiko.

Drėgmės kiekis

Kepimo laikas priklauso nuo maiste esančių sulčių kiekio, nes mikrobangos yra jautrios drėgmei. Natūralių sulčių turintys maisto produktai (daržovės, žuvis, paukštiena) iškeps greičiau ir lengviau. Gaminant mikrobangomis sausius produktus, pavyzdžiui ryžius ir pupeles, juos reikia gaminti vandenyje.

Kondensacija

Dėl maisto produktuose esančios drėgmės krosnelės viduje kartais gali susidaryti kondensatas. Tai normalu. Paprastai maistą reikia uždengti, kad sumažėtų kondensacija.

Cukrus

Gamindami mikrobangomis patiekalus, kuriuose yra per daug cukraus arba sviesto, pavyzdžiui pudingas arba pyragus, vadovaukitės pasiūlymais, pateiktais maisto gamavimo mikrobangų krosnelėse knygoje. Jeigu viršysite nurodytą gamavimo laiką, patiekalas gali sudegti arba gali būti sugadinta krosnelė.

4 Gaminio naudojimas

Sumažinkite maisto produktuose susidarantį slėgį

Daugelis maisto produktų turi odą, žievę, lukštus ar lupenas. Kepant dėl susidariusio slėgio jos gali trūkti. Todėl odą, žievę, lupenas ar lukštus reikia subadyti šakute arba pradurti peiliu. Tai reikia padaryti kepant bulves, vištienos kepenėles, kiaušinių trynius, dešreles ir kai kuriuos vaisius.

Gaminamo maisto maišymas ir apvertimas

Gaminant maistą, jį reikia pamaišyti ir apversti, kad visos dalys tolygiai pasigamintų.

Skirtinga kepimo trukmė

Visada pradėkite gaminti pasirinkę minimalų kepimo laiką ir patikrinkite, ar patiekalas gatavas, ar dar ne. Naudojimo instrukcijoje nurodytos kepimo trukmės vertės yra apytikslės. Patiekalo gaminimo laikas priklauso nuo maisto produktų ir indų dydžio bei formos.

Laukimo trukmė

Ištraukę patiekalą iš krosnelės, prieš jį patiekdami, visada šiek tiek palaukite. Maistas visada bus skanesnis, jei jį atšildę, iškepę ar pašildę šiek tiek palauksite. Nes šiluma tolygiai pasiskirstys maiste. Gaminant mikrobangų krosnelėse, maistas dar kurį laiką gaminasi net ir išjungus krosnelę. Gaminimą tęsia ne dėl mikrobangų krosnelė, o maiste susidariusi energija. Laukimo laikas gali skirtis, atsižvelgiant į patiekalą. Kai kuriais atvejais tai trunka labai trumpai: užtenka ištraukti patiekalą iš krosnelės ir jį patiekti. Gaminant didelius patiekalus, gali tekti palaukti ir iki 10 minučių.

Krosnelės naudojimas

















1. Krosnelę visada junkite prie įžeminto elektros lizdo.
2. Atidarykite krosnelės dureles.
3. Dėkite maistą arba skardą su maistu ant krosnelės sukamojo padėklo.

4. Nustatykite norimą laiką, sukdami laiko nustatymo rankenėlę pagal laikrodžio rodyklę. Pirmiausiai pasukite rankenėlę šiek tiek daugiau, kad galėtumėte nustatyti reikiamą nuostatą. Tada atsukite rankenėlę atgal, nustatydami norimą laiką.
5. Tvirtai uždarykite priekines dureles. Įsijungs krosnelės apšvietimas ir ji pradės veikti. Krosnelė nepradės veikti, jeigu tinkamai neuždarysite durelių.
6. Retkarčiais vis atidarykite dureles ir pamaišykite patiekalą arba patikrinkite, kaip jis kepa. Atidarius priekines dureles, kepimo procesas bus nutrauktas, o laikas sustabdytas, o dureles uždarius, kepimas vėl bus tęsiamas.
7. Krosnelę galite išjungti, kepant atidarę priekines dureles. Nepamirškite nustatyti laiko ties (0) padėtimi, jeigu daugiau nebekepsite.
8. Pasibaigus kepimo laikui, pasigirs įspėjamasis garso signalas. Krosnelės apšvietimas užges ir kepimas bus automatiškai baigtas.

4 Gaminio naudojimas

Maisto gaminimo lentelė





















Dėl kepimo mikrobangomis ypatumo, pabaigę gaminti, šiek tiek palaukite, prieš patiekdami maistą. Jeigu kepėte mėsos patiekalą, palaukite 5-10 minučių, jeigu daržoves - 2-3 minutes.

Patiekalas	Galios lygis	Ruošimo trukmė
Mėsa		
Malta jautiena	()	3-5 minutės maždaug 500 g
Mėsos kukuliai	()	9-12 minučių maždaug 500 g
Mėsainis	()	4-5 minutės maždaug 500 g
Kepsniai (trys 0,5 cm storio gabalėliai)	()	1,5-2,5 minutės
Ėrienos kepsnys, koja arba mentė	()-()	8-10 minučių maždaug 500 g
Veršienos kepsnys	()-()	9-10 minučių maždaug 500 g
Ėrienos / veršienos kubeliai (3-4 gabalai)	()	maždaug 6-8 minutės
Paukštiena		
Vištienos kepsneliai (1 krūtinėlė)	()	2-3,5 minutės
Vištienos kepsneliai (1 šlaunelė)	()	1,5-2,5 minutės
Nepjaustytas viščiukas	()	9-10 minučių maždaug 500 g
Troškiny (1 asmeniui)	()	1,5-3,5 minutės
Kalakuto krūtinėlė	()	8-9 minutės maždaug 500 g
Žuvis ir jūros gėrybės		
Filė / gabalėliai (170-230 g)	()	1,5-2,5 minutės
Žuvis	()	7-9 minutės maždaug 500 g

- Maisto gaminimo lentelėje nurodytos kepimo laiko vertės tėra informacinio pobūdžio. Kepimo laiką galite sutrumpinti arba pailginti pagal savo skonį.
- Lentelėje nurodytos vertės nustatytos laboratorijoje. Keisdami kepimo laiką, galite išgauti daug įvairių skonių, naudodami įvairius maisto ruošos būdus.

4 Gaminio naudojimas

Maisto gaminimo lentelė

Patiekalas	Galios lygis	Ruošimo trukmė
Kiaušiniai ir sūris		
Kepti kiaušiniai	()	1-2 minutės vienam kiaušiniui
Kiaušinienė	()	45-90 sek. sviestui ištirpinti, tada 1-2 minutės kiekvienam kiaušiniui
Desertas su kiaušiniai (karamelinis kremas) 20 x 20 cm	()	15-19 minučių
Daržovės		
Daržovės (1 asmeniui)	()	1,5-3 minutės
Šparaginės pupelės	()	maždaug 500 g 8-12 minučių
Kopūstai (švieži, supjaustyti)	()	6-8 minutės maždaug 500 g
Morkos (šviežios, supjaustytos)	()	3-6 minutės maždaug 200 g
Kukurūzai (2 vnt.)	()	5-9 minutės
Grybai (švieži, supjaustyti)	()	2-3 minutės maždaug 230 g
Bulvės (4 vnt., kiekviena po 170-230 g)	()	10-15 minučių
Špinatai (švieži lapai)	()	5-8 minutės maždaug 500 g
Grūdai		
1/2 porcijos greitai paruošiamų avižinių dribsnių (vanduo: 1 puodelis)	()	1-2 minutės
1/2 porcijos įprastų avižinių dribsnių (vanduo: 1 puodelis)	()	2-4 minutės
1/2 porcijos kukurūzų košės (vanduo: 2 puodeliai)	()	2-3 minutės
Pyragai		
Morkų pyragas	()	9-12 minučių
Biskvitas arba šokoladinis pyragas (apvaliame inde)	()	5-6 minutės
Apvalus pyragas	()	5-5,5 minutės
Pyragėlis formelėje	()	2-2,5 minutės
Pyragėliai (keturiuose kvadratinuose indeliuose)	()	3-6 minutės
Sriuba / gėrimas		
1 asmeniui	()	2-3 minutės

4 Gaminio naudojimas

Atšildymas

Vienas iš didžiausių mikrobangų krosnelės privalumų - greitas šaldyto maisto atšildymas. Pirmiausiai pašalinkite metalines tvirtinimo vietas nuo šaldytų maisto produktų maišelių ir užriškite juos siūlu arba gumele. Išimkite produktus iš kartotinių pakuočių, prieš dėdami juos į krosnelę. Prakirkite arba padurkite plastikinius maišelius ar pakuotes. Jeigu maistas supakuotas folijos pakuotėje, pašalinkite foliją ir sudėkite maistą į tinkamą indą. (Jeigu šaldytas maistas yra su oda ar žieve, nulupkite odą ar žievę.) Ištieskite plastikinį maišelį ant maisto, kad jis vienodai atšiltų.

(Atšildydami didelius mėsos gabalus, nepamirškite pridengti plonų paukštienos dalių, kad jos lėčiau atšiltų. Antraip išorinės dalys pradės džiūti arba net kepti.)

Visada atšildykite trumpai. Jeigu atšildomo maisto vidus vis dar sušalęs, grąžinkite jį atgal į mikrobangų krosnelę, kad jis dar šiek tiek atšiltų. Atšildymo metu taip pat nepamirškite kondicionavimo, nes kondicionavimo metu atšildymas vyksta toliau.

Atšildymo laikas priklauso nuo maisto užšaldymo lygio. Jeigu įmanoma, atšildydami arba kondicionuodami maistą, apverskite jį arba išimkite jo atšilusią dalį.

Atšildymo lentelėje nurodytos apytikslės vertės.

Atšildymo lentelė

Perskaitykite informaciją apie atšildymą.

Patiekalas	Rekomenduojamas gaminimo laikas	kg
Dešrelės	5-6 minutės	500 g
Malta mėsa	8-10 minučių	500 g
Inkstai	8-12 minučių	1 kg
Kepenys	6-7 minutės	500 g
Avienos šonkauliai	15-20 minučių	1,5-2 kg
Nugarinė	20-25 minutės	1,5-2 kg
Kubeliais supjaustyta mėsa	7-8 minutės	500 g
Jautienos filė	10-12 minučių	1 kg
Veršienos kotletai	9-10 minučių	500 g
Malta mėsa (veršiena)	4-5 minutės	500 g
Veršienos kepsnys	6-8 minutės	500 g
Ėrienos kepsnys, koja arba mentė	28-30 minučių	2-2,3 kg
Nepjaustytas viščiukas	26-30 minučių	1,2-1,5 kg
vištienos kepsneliai	14-17 minučių	1,2-1,5 kg
Vištienos krūtinėlė (su kaulais)	10-14 minučių	1-1,5 kg
Vištienos kepsneliai (šlaunelės)	9-10 minučių	500 g
Vištienos kepsneliai (sparneliai)	8-12 minučių	700 g
Pjaustyta kalakutiena	14-16 minučių	1-1,5 kg
Kalakuto krūtinėlė (su kaulais)	18-22 minutės	2-2,5 kg

4 Gaminio naudojimas

Pašildymas

Galite greitai ir efektyviai pašildyti likusį arba pagamintą maistą, nepraradami jo šviežumo ir skonio. Šildydami maistą, uždenkite jį dangčiu arba plastikine plėvele, tinkama naudojimui mikrobangų krosnelėje, kad neišgaruotų drėgmė. Uždengus maistą, bus išsaugoma šiluma ir pagreitės šildymo procesas. Taip pat maistas nesitaškys. Suvyniokite sumuštinius ir kepinius į popierinius rankšluostėlius, kad jie sugertų drėgmę ir neištežtų.

Paprastai maistą reikia tolygiai paskirstyti negiliam inde. Šildant maistą, jį gali tekti retkarčiais pamaišyti ir apversti.

Pašildymo lentelė

	Patiekalas	Galios lygis	Ruošimo trukmė
1 porcija	1 lėkštė	()	2-3 minutės
1-2 porcijos	Pagrindinis patiekalas su padažu	()	7-9 minutės
2-4 porcijos	Stori mėsos gabalai, pavyzdžiui mėsainiai, maltos mėsos kepsnio gabalai	()	3-5 minutės
2-3 porcijos	Ploni mėsos gabalai, pavyzdžiui kepti filė gabalai	()	2-3 minutės
2-3	vištienos kepsneliai	()	3-4 minutės
2 porcijos	Troškiny	()	9-12 minučių
2 porcijos	Daržovės	()	3-4 minutės
1-2	kukurūzai	()	3-4 minutės
2-3	pyragėliai	()	45-60 sek.
1	Pyragas	()	3-7 minutės
1-2 gabalėliai	Pyragas	()	1-2 minutės
3-4	dešrelės	()	1-2 minutės
4	Dešrainiai	()	1-2 minutės

5 Valymas ir priežiūra

- Prieš valydami krosnelę, atjunkite ją nuo elektros tinklo.
- Jokiu būdu nevalykite mikrobangų krosnelės ir jokių jos dalių abrazyviniais valikliais, plieno šveistukais, šveitimo kempinėėmis arba agresyviais cheminiais valikliais, kurių sudėtyje yra sieros arba chloro.

Išorinis paviršius

- Norėdami nuvalyti krosnelės išorinį paviršių, valykite jį šiltu muiluotu vandeniu sudrėkinta minkšta šluoste. Paskui nusauskite minkšta šluoste.
- Neleiskite, kad į ventilacijos angas patektų vandens, kad nebūtų sugadintos krosnelės viduje esančios elektrinės dalys. Mikrobangų krosnelės valdymo skydelį valykite tik drėgna minkšta šluoste.
- Nenaudokite purškiamų valiklių ar per daug muilo ir vandens. Antraip gali sugesti valdymo mechanizmas.

Vidaus paviršius

Kaip valyti krosnelės vidaus paviršių

- Norėdami atmirkyti prikepusius nešvarumus, įdėkite į krosnelę stiklinę vandens ir pavirinkite ją 2–3 minutes.
- Išvalykite vidų muiluota minkšta šluoste. Paskui nusauskite minkšta šluoste.
- Norėdami pašalinti nemalonius kvapus, porą minučių pavirinkite mikrobangų krosnelėje puodelį vandens su keliais arbatiniais šaukšteliais citrinų sulčių.
- Norėdami nuvalyti krosnelės vidaus dugną, išimkite sukamąjį stiklinį padėklą ir sukamąją atramą. Išplaukite sukamąjį stiklinį padėklą ir sukamąją atramą muiluotame vandenyje. Tada nuskalaukite ir nusauskite.
- Prieš įjungdami krosnelę, tinkamai įdėkite sukamąją atramą ir stiklo padėklą.
- Krosnelės durelių vidinį paviršių valykite minkšta kempinėle arba šluoste.

Kaip gabenti mikrobangų krosnelę

- Ištraukite kištuką iš elektros lizdo.
- Supakuokite stiklinį padėklą, kad jis nesudužtų ir nepajudėtų krosnelėje. Jeigu reikia, gabenkite atskirai.
- Pritvirtinkite priekines dureles lipnia juoste prie korpuso.
- Saugokite priekines stiklines dureles ir valdymo skydelį nuo smūgių.
- Gabenkite gaminį įprastoje padėtyje. Neguldyskite jo ant šono ar galo.

Lugege esmalt seda kasutusjuhendit.



Hea klient!

Täname, et valisite Beko seadme. Loodetavasti saate parimad tulemused, kuna see toode on valmistatud väga kvaliteetselt ja uusima tehnoloogiaga. Selleks tutvuge enne toote kasutamist hoolikalt kasutusjuhendi ja kõigi kaasasolevate dokumentidega ning hoidke need tuleviku tarbeks alles. Kui annate toote üle kellelegi teisele, andke kaasa ka kasutusjuhend. Järgige kõiki juhiseid, pöörates tähelepanu kasutusjuhendis toodud teabele ja kõikidele hoiatustele.

Pidage meeles, et see kasutusjuhend võib kehtida ka teiste mudelite kohta. Mudelitevahelisi erinevusi on kasutusjuhendis selgelt kirjeldatud.

Sümbolite tähendused

Selle kasutusjuhendi erinevates jaotistes kasutatakse järgmisi sümboleid.

	Oluline teave ja kasulikud nõuanded.
	Hoiatused elu ja vara suhtes ohtlike olukordade kohta.
	Hoiatus tuliste pindade kohta.



See seade on valmistatud keskkonnahoidlikus tänapäevases tehases loodust kahjustamata

Käesolev jaotis sisaldab ohutusjuhiseid, mis aitavad teil vältida tuleohtu, elektrilööke, kokkupuutumist lekkinud mikrolaineenergiaga, kehavigastusi ja varalist kahju. Nende juhiste eiramisel kaotab antud garantii kehtivuse.

1.1 Üldine ohutus

- Ärge proovige ahju käivitada ajal, mil selle uks on lahti - vastasel juhul võite kokku puutuda kahjuliku mikrolaine-energiaga. Turvalukke ei tohi eemaldada ega rikkuda.
- Ärge paigutage esemeid ahju esikülje ja ukse vahele. Ärge laske sulgivatele pindadele koguneda mustuse või puhastusvahendi jääke.
- Igasugused hooldustööd, mille käigus on vaja eemaldada mikrolaine-energia eest kaitsev kate, peab läbi viima volitatud isik/teenindus. Igasugune muu lähene mine on ohtlik.
- Teie toode on loodud kodus toidu küpsetamiseks, soojendamiseks ja sulatamiseks. Seda ei tohi kasutada ärilistel eesmärkidel. Toote valmistaja ei vastuta valesti kasutamisest põhjustatud kahjude eest.
- Ärge kasutage seda seadet välitingimustes, vannitubades, niisketes keskkondades ega kohtades, kus see võib märjaks saada.
- Valmistaja ei vastuta ega anna garantiisid kahjude osas, mis on põhjustatud seadme valesti või ebasobivatel eesmärkidel kasutamisest.
- Ärge proovige seadet lahti võtta. Valmistaja ei anna garantiisid kahjude osas, mis on põhjustatud seadme valesti kasutamisest.
- Kasutage ainult valmistaja poolt soovitatud originaalosi.
- Ärge jätke töötavat seadet järelvalveta.
- Kasutage seadet alati stabiilsel, lamedal, puhtal, kuival ja libisemis kindlal pinnal.
- Seadet ei tohi kasutada välise taimer või eraldi kaugjuhtimissüsteemiga.
- Enne seadme esmakordset kasutamist puhastage kõik selle osad. Vaadake palun lähemalt jaotisest "Puhastamine ja hooldus".
- Kasutage seadet ainult ettenähtud eesmärkidel ja vastavalt käesolevale juhendile. Ärge kasutage seadmel abrasiivseid materjale ega auru.

See ahi on mõeldud spetsiaalselt toidu soojendamiseks ja küpsetamiseks. See ei ole tehtud tööstuslikuks või laboratoorseks kasutamiseks.

- Ärge kasutage seda seadet riiete või käterätikute kuivatamiseks.
- Seade muutub kasutamise ajal väga tuliseks. Hoiduge ahju sise-muses olevate tuliste osade puudutamisest.
- Teie ahi ei ole loodud ühegi elusolendi kuivatamiseks.
- Tühja ahju ei tohi käivitada.
- Soojendatud toidult nõudele üle kanduva soojuse mõjul võivad nõud kuumeneda. Nõude hoidmiseks võib vaja minna ahjukindaid.
- Nõude sobivust mikrolaineahjus kasutamiseks tuleb eelnevalt kontrollida.
- Ärge paigutage ahju pliidile või muule kuumust genereerivale pinnale. Vastasel juhul võib seade kahjustuda ja sellele antud garanti kaotada kehtivuse.
- Mikrolaineahju ei tohi paigutada kappi, mis ei vasta paigaldusjuhistes toodud nõuetele.
- Pärast toidu küpsetamist võib katte või fooliumi alt eralduda auru.

- Kasutage igasuguse soojendatud toidu väljavõtmisel kindaid.
- Seadme kasutamise ajal võib seade ise või mõni selle ligipääsetav pind olla väga kuum.
- Seadme kasutamise ajal võib selle uks ja välimine klaas olla väga kuum.
- Beko mikrolaineahi vastab kehtivatele ohutusstandarditele, seejärel tuleb alati, kui seadmel või selle toitejuhtmel esineb kahjustusi, vastav seade remontida või välja vahetada edasimüüja, teeninduskeskuse, spetsialisti või autoriseeritud teeninduse poolt, et igasugused ohud oleks välistatud. Puudulikud või oskamatud remonditööd võivad olla ohtlikud ja põhjustada ohtusid ka kasutajale.
- Veenduge, et teie toitevool vastab seadme andmesildil toodud andmetele.
Ainus viis seadme vooluvõrgust eemaldamiseks on toitejuhtme pistiku välja võtmine kontaktist.
- Kasutage seadet ainult koos maandatud pistikupesaga.
- Ärge kasutage seadet, kui toitejuhe või seade ise on kahjustatud.
- Ärge kasutage seda seadet pikendusjuhtmega.

- Ärge puudutage seadet või selle pistikut niiske või märja käega.
- Paigutage seade nii, et pistikule oleks alati võimalik ligi pääseda.
- Toietjuhtme kahjustumise vältimiseks hoiduge selle pigistamisest, murdmisest või hõõrumisest vastu teravaid servi. Hoidke toitejuhe eemal kuumadest pindadest ja lahtisest tulest.
- Veenduge, et ei oleks toitejuhtme kogemata tõmbamise või selle taha komistamise ohtu seadme töötamise ajal.
- Enne iga puhastamist ja ajal, kui seadet ei kasutata, eemaldage toitejuhe vooluvõrgust.
- Seadme eemaldamiseks vooluvõrgust ärge sikutage toitejuhet, samuti ärge mähkige toitejuhet ümber seadme.
- Ärge uputage seadet, toitejuhet ega kontakti vette ega ühtegi muusse vedelikku. Ärge hoidke neid ka jooksva vee all.
- Kui kuumutate toitu plast- või paberanumates, kontrollige ahju regulaarselt, sest need võivad süttida.
- Enne mikrolaineahjus kasutamiseks sobivate paber- või kilekotide paigutamist ahju, eemaldage traadid ja/või metallidetailid.
- Kui näete suitsu, lülitage seade välja või eemaldage vooluvõrgust ja hoidke uks suletuna, et vältida süttimise võimalus.
- Ärge kasutage ahju sisemust millegi hoiustamiseks. Ärge jätke paberesemeid, toiduvalmistamismaterjale ega toitu ahju sisse ajaks, mil ahju ei kasutata.
- Söötmisspudeleid ja imikutoidupurke tuleb enne tarbimist segada või raputada ja nende temperatuuri kontrollida, et vältida põletusi.
- See on grupi 2 klass B ISM seade. Gruppi 2 kuuluvad kõik ISM (tööstuslikud, teaduslikud ja meditsiinilised) seadmed, kus raadiosageduslik energia on tahtlikult loodud ja/või kasutatakse elektromagnetilist kiirgust materjali töötlemiseks ja sädeerosioon seadmeid.
- Klass B seadmed on seadmed, mis sobivad kasutamiseks kodus majapidamises ja on otse ühendatud madalpinge-toitevõrgustikku.

- Seadme uks või välispind võib kasutamise käigus kuumeneda.
- Vedelikke ega muid toiduaineid ei tohi kuumutada kinnises anumad, sest sellega kaasneb plahvatuse oht.
- Jookide kuumutamisel mikrolaineahjus võib jook pärast ahjust välja võtmist loksutamisel keema minna, seepärast olge anumate käes hoidmisel ettevaatlikud.
- Ärge praadige ahjus midagi. Kuum õli võib kahjustada ahju materjale ja osi, ning võib põhjustada nahapõletust.
- Paksu koorikuga toiduainetele, nagu kartulid, suvikõrvitsad, õunad ja kastanid tuleb augud sisse teha.
- Seade peab olema paigutatud nii, et selle tagakülg on seina suunas.
- Kui uks või uksetihendid on kahjustatud, ei tohi ahju kasutada seni, kuni kvalifitseeritud isik on selle remontinud.
- Enne seadme liigutamist kinnitage pöördalus paigale, et vältida selle kahjustumist.
- Ärge kasutage mikrolaineahju toorete munade soojendamiseks ei koorega ega kooreta.
- Ärge eemaldage seadme taga ja külgedel asuvaid osi, mis tagavad minimaalse nõutud õhu ringluseks vajaliku vahemaa kapi seinte ja seadme vahel.
- Mikrolaineahi on ette nähtud kasutamiseks ainult sisseehitatud ahjuna.
- Ärge kasutage ahju ühelgi muul otstarbel peale ettenähtud kasutusala.
- Ärge kasutage seadet soojusallikana.
- Mikrolaineahi on mõeldud ainult toidu sulatamiseks, küpsetamiseks ja hautamiseks.
- Ärge küpsetage toitu üle - selle tagajärjeks võib olla tulekahju.
- Ärge kasutage seadme puhastamiseks auru abil töötavaid puhastusseadmeid.
- Ahju tuleb puhastada regulaarselt ja eemaldada kõik toidujäägid.
- Ahju pealispinna kohal peab olema vähemalt 20 cm vaba ruumi.
- Kui seadet kasutatakse laste või piiratud füüsiliste, sensoorsete või vaimsete võimetega isikute läheduses, on soovitatav olla äärmiselt ettevaatlik.

- Lapsed alates 8. eluaastast ja füüsilise, sensoorse või vaimupuudega isikud, samuti puudulike teadmiste ja kogemustega isikud tohivad seadet kasutada tingimusel, et nad teevad seda järelevalve all või neile on selgitatud seadme ohutut kasutamist ning mõistavad seadme kasutamisega seotud ohte. Lapsed ei tohi seadmega mängida. Lapsed ei tohi ilma vanemate järelevalveta läbi viia seadme puhastamise ja kasutajahoolduse protseduure.
- Lämpumisoht! Hoidke pakkematerjale väljaspool laste käeulatus.
- Lapsed tohivad ahju kasutada ilma järelevalveta ainult juhul, kui neid on piisavalt juhendatud nii, et nad suudavad kasutada ahju ohutul viisil ja mõistavad väärkasutamisega seotud ohte.
- Suure kuumuse tõttu, mis tekib ahju kasutamisel grilli ja kombinieritud režiimis, tohivad lapsed neid režiime kasutada ainult täiskasvanu järelevalve all.
- Hoidke toodet ja selle toitejuhet kohas, kus see ei ole kättesaadav alla 8 aasta vanustele lastele.

- Seadme kasutamise ajal võib seade ise või mõni selle ligipääsetav pind olla väga kuum. Hoidke lapsed eemal.

1.2 WEEE direktiivi täitmine ja romuseadme kõrvaldamine:

Seade vastab Euroopa Liidu WEEE direktiivile (2012/19/EL). Seadmepildil on elektri- ja elektroonikaseadmete jäätmete (WEEE) liigiti kogumise tähis.

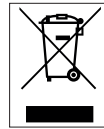

See sümbol näitab, et toodet ei utiliseerita pärast selle eluea lõppu koos muu olmeprügiga. Kasutatud toode tuleb tagastada ametlikku elektri- ja elektroonikatoodete käitluse kogumispunkti. Selliste kogumispunktide leidmiseks pöörduge palun kohalike ametivõimude või toote teile müünud jaemüüja poole. Igal majapidamisel on vanade seadmete tagastamisel ja taaskäitluse suunamisel oluline roll. Kasutatud seadme korrektne käitlemine aitab ära hoida negatiivseid tagajärgi keskkonna ja tervise jaoks.

1.3 RoHS-direktiivi täitmine:

Seade vastab Euroopa Liidu RoHS-direktiivile (2011/65/EU). See ei sisalda direktiivis mainitud kahjulikke ja keelatud materjale.

1.4 Teave pakendi kohta



Vastavalt meie riiklikule seadusandlusele on toote pakend valmistatud taaskasutatavatest materjalidest. Ärge visake pakkematerjale tavalise olmeprügi või muude jäätmete hulka. Viige need kohaliku omavalitsuse poolt määratud pakendikogumispunkti.

2 Toote tehnilised andmed

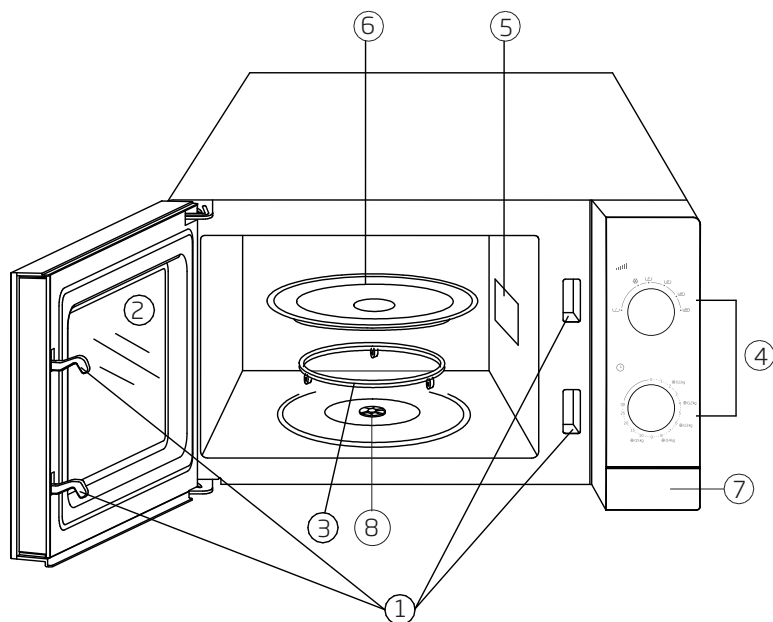

1. Ukse lukustussüsteem
2. Esiukse klaas
3. Pöördaluse tugi
4. Juhtpaneel
5. Mikrolaineahju juhik
6. Pöördaluse klaasplaat
7. Ukse avamise klahv
8. Võll

	MOC20100W	MOC20100S	MOC20100B
Ahju maht	20 L		
Kaal	11 kg		
Toitepinge	230-240V~50 Hz		
Väljundvõimsus	700 W		
Koguvõimsus	1200 W		
Aeg	0-30 minutit		
Välismõõdud (l*s*k)	452*312*262 mm		
Värv	Valge	Hõbe	Must

Toote märgistusel või kaasnevas dokumentatsioonis toodud väärtused on saadud laboritingimustes, järgides vastavaid standardeid. Need väärtused võivad seadme kasutamisest ning keskkonningimustest sõltuvalt kõikuda.

3 Toote kirjeldus

Juhtpaneel

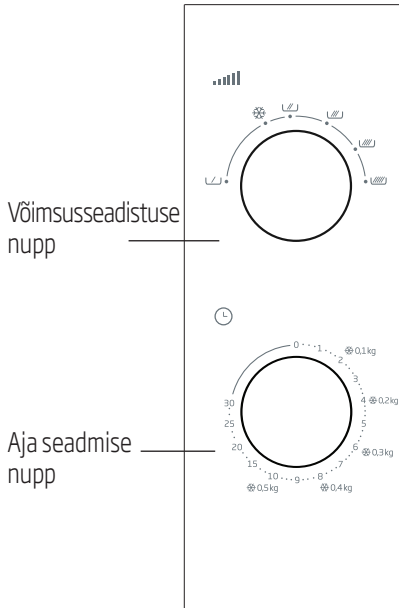

Võimsusseadistus

Seadistusnupp juhtpaneeli ülemises osas võimaldab kasutada mis tahes võimsustaset 6 erineva valiku seast. Järgmine tabel sisaldab mõningaid näidistoite ja vastavaid võimsustasemeid nende toitude valmistamiseks mikrolaineahjus.

Võimsustase	Kasutamine
Kõrge 700 W	- Vee keetmine - Hakkliha küpsetamine - Kana/kalkuni, kala ja köögiviljade küpsetamine - Õhukeste lihaviilude küpsetamine
Keskmine-kõrge 600 W	- Erinevat tüüpi toitude ülessoojendamine - Liha ja linnuliha küpsetamine - Seente küpsetamine - Juustu või muna sisaldavate toitude küpsetamine
Keskmine 460 W	- Kookide ja lehttaigna küpsetamine - Muna küpsetamine - Supi või riisi valmistamine
Keskmine-madal 350 W	- Või ja šokolaadi sulatamine
Ülessulatamine	- Erinevat tüüpi külmutatud toidu sulatamine
Madal 120 W	- Või ja juustu pehmemdamine - Jäätise pehmemdamine - Pärimataigna kergitamine

3 Toote kirjeldus

Lisatarvikud

Pöördaluse klaasplaat

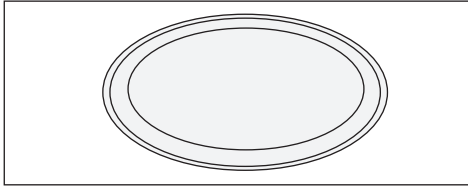

Kasutage klaasplaati igat tüüpi toitude valmistamisel. Klaasplaat kogub kõik lihamahlad ja alla kukuvad toidutükid. Vastasel juhul loksuvad toit ahju ja kuivab ära. Klaasplaati saab pesta käsitsi ja nõudepesumasinas.

- Asetage klaasplaat pöördaluse toele.

Pöördaluse tugi

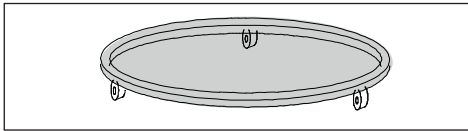

Klaasplaadi alla tuleb paigutada pöördaluse tugi. Ärge pange pöördaluse toele ühtegi muud plaati peale klaasplaadi. Peske pöördaluse tuge sooja seebiveega vähemalt üks kord nädalas. Klaasplaat tuleb paigaldada kindlalt oma pesasse.

Mikrolaineahjule mõeldud nõud

- Kasutage küpsetamiseks ümaraid nõusid, mitte ellipsikujulisi ega nelinurkseid. Vastasel juhul avaldatakse äärtesse jäävale toidule mikrolainetega suuremat mõju ja see küpseb üle.
- Mikrolained võivad lämbistada selliseid materjale nagu paber, plastik, klaas ja keraamika ilma mingit kuumust tekitamata. Mõnedel juhtudel võivad sellistest materjalidest valmistatud küpsetusnõud olla küpsetamiseks sobivad.
- Te saate kasutada järgmist meetodit, et kontrollida, kas nõu, millesse te toidu panete, on mikrolaineahju jaoks sobiv.

- Pange tühi nõu koos sellel oleva täidetud veeklaasiga klaasplaadile mikrolaineahjus ja laske mikrolaineahjul 60 sekundit täisvõimsusel töötada. Nõud, mis on pärast seda toimingut üle kuumenenud, ei sobi mikrolaineahjus kasutamiseks.

Metallnõud - fooliumid

Metallnõud peegeldavad mikrolained toidust eemale. Seetõttu ärge neid kasutage. Väikeses koguses võib kasutada alumiiniumfooliumit, et katta tiibasid, koibi või servadesse jäävaid osasid, nt linnulihatükide õhukesi otsasid. Kasutada võib ka küpsetusaluseid, mille sügavus servades on väiksem kui 1,5 cm; sel juhul õlitage paberit või kasutage fooliumi asemel venivat pakendikilet.

Klaasnõud

Väga õhukesi klaasnõusid ja pliid sisaldavaid kristallnõusid ei tohiks kasutada.

Plastiknõud - kotid

Melamiinnõusid ja -kaasi nagu ka toidu külmutamiseks või säilitamiseks kasutatavaid kotte tuleks vältida.

Paber

Ükski paberitüüp ei sobi pikaajaliseks küpsetamiseks mikrolaineahjus. See võib põhjustada paberi süttimise.

Puidust või punutud nõud

Suuri puitnõusid ei tohiks kasutada, kuna mikrolainete energia kuivatab ja kõrvetab puitu.

4 Toote kasutamine

Toidu paigutamine

- Saavutate parimaid tulemusi, kui laotate toidu plaadil laiali. Parima tulemuse saamiseks on erinevaid võimalusi.
- Kui te küpsetate suuremas koguses samatüübilisi tükke (näiteks koorimata kartuleid), paigutage need ringjalt.
- Küpsetades erineva kuju ja paksusega tükke, pange kõige väiksem ja õhem osa nõu keskele. Sel juhul küpseb see tükk viimasena.
- Pange ebaregulaarse kujuga toit nagu kala nii, et selle saba on suunatud nõu keskmesse.
- Kui hoiate toitu külmikus või soojendate seda üles, pange paksud ja tihedad tükid servale lähemale ja väiksema tihedusega tükid keskele.
- Asetage õhukesed lihalõigud üksteise peale.
- Paksemaid tükke, nt vorste ja tükeldatud liha-tooteid, ei tohiks asetada üksteise lähedale.
- Kuumatage puljongit ja kastmeid eraldi nõudes. Eelistage kitsaid ja pikki nõusid laiadele ja pikkadele. Puljongi, kastme või supi ülessoojendamisel ärge täitke nõu rohkem kui 2/3 ulatuses.
- Kui te küpsetate tervet kala, tehke sellesse mõned lõiked, et kala nahk ei lõhkeks.
- Katke kala pea- ja sabaosa alumiiniumfooliumiga, et kaitsta neid üleküpsetamise eest.
- Kui te kasutate venivat pakendikilet, kotti või paberit, tehke sellesse auk või väike avaus, millest aur välja pääseks.
- Väikeste tükkidega toit küpseb varem kui suurte tükkidega toit ja korrapärase kujuga tükid küpsevad varem kui korrapärase kujuga tükid. Lõigake toit võrdse suurusega tükkideks, et küpsemine toimuks parimal võimalikul viisil.

Väiksed soovitusused

Üles sulatamiseks:

- Pakendi kuju võib mõjutada ülessulatamise aega. Kitsas neljakandilises pakendis olev toit sulab üles kiiremini kui sügavas nõus olev toit.
- Eraldage tükid üksteisest, kui need üles sulavad. See hõlbustab ülessulamist.
- Katke toidu osad, mida hakatakse kuumutama, väikeste fooliumitükkidega. Puidust hambaork aitab hoida fooliumit paigal.

Toidu kogus

Mida rohkem toitu te küpsetate, seda rohkem aega kulub. Kahekordne kogus toitu tähendab kahekordset aega.

Niiskussisaldus

Küpsetusaeg muutub sõltuvalt mahla kogusest, kuna mikrolaineahi on niiskuse suhtes tundlik. Naturaalse mahlaga toidu (kõögiviljad, kala ja linnuliha) küpsetamine on kiirem ja lihtsam. Kuiva toidu nagu riisi ja ubade valmistamisel mikrolaineahjus on soovitatav lisada vett.

Kondensatsioon

Toiduainetes sisalduv niiskus võib mõnikord küpsetamise ajal põhjustada mikrolaineahjus kondensatsiooni. See on normaalne. Üldiselt tekitavad kaetud toidud vähem kondensatsiooni.

Suhkur

Järgige mikrolaineahju toitude kokaraamatutes toodud soovitusi, kui küpsetate selliseid suure suhkru- või võisisaldusega toite nagu nt puding või koogid. Kui ületate soovitatud aega, võite toidu ära kõrvetada või isegi ahju kahjustada.

4 Toote kasutamine

Rõhu vähendamine toitudes

Paljud toiduained on kaetud koorikuga. See võib praguneda küpsetamise ajal tekkiva rõhu tõttu. Selle vältimiseks tuleb nahka või koorikusse teha kahvli või noaga auk. See toiming on vajalik kartuli, kanamaksa, munakollase ja mõnede puuviljade puhul.

Toidu segamine ja keeramine küpsetamise ajal

Toidu segamine ja keeramine on oluline, et tagada kõigi osade ühtlane küpsemine.

Erinevad küpsetusajad

Alustage alati minimaalse küpsetusajaga ja kontrollige, kas toit on küpsenud või mitte. Selles juhendis toodud küpsetusajad on ligikaudsed. Küpsetusajad võivad varieeruda, sõltuvalt toitude ja nõude suurusest ja kujust.

Ooteaeg

Pärast toidu mikrolaineahjust välja võtmist laske sel mõnda aega seista. Kui toidul lastakse pärast ülesulamist, küpsetamist ja ülessoojendamist mõnda aega seista, on tulemus alati parem. See on tingitud sellest, et toidu kuumus hajub hästi. Mikrolaineahjudes jätkub toidu küpsemine mõne aja vältel pärast ahju väljalülitamist. Küpsemine jätkub tänu toidus olevale energiale, mitte mikrolaineahju tõttu. Ooteaeg võib sõltuvalt toidust varieeruda. Mõnel juhul kulub selleks sama palju aega, kui on vaja toidu ahjust väljavõtmiseks ja serveerimistaldrikule asetamiseks. Suurte toitude puhul võib kuluda kuni 10 minutit.

Ahju kasutamine

1. Ühendage ahi alati maandatud toitepistikupessa.
2. Avage eesmine uks.
3. Pange toit või toidualus ahju pöördalusele.
4. Pöörake aja seadmise nuppu, et seada soovitud aeg. Soovitud ajanäiduni jõudmiseks seadke esmalt veidi pikem aeg. Seejärel keerake nuppu tagasi ja seadke see soovitud ajale.

5. Sulgege esiüks kindlalt. Ahju tuli lülitub sisse ja ahi käivitub. Ahi ei käivitu, kui üks ei ole kindlalt suletud.
6. Ahju ukse avamine toidu vahepealseks segamiseks või kontrollimiseks võib küpsetusprotsessi häirida. Küpsetusprotsess ja -aeg peatuvad esiüks avamisel ja jätkuvad taas, kui esiüks suletakse.
7. Saate ahju seisata, avades esiüks küpsetamise ajal. Ärge unustage seada aega asendisse (0), kui te ei soovi küpsetamist jätkata.
8. Alarm aktiveeritakse seatud küpsetusaja lõpus. Ahju tuli lülitub välja ja küpsetamine lõpeb automaatselt.

4 Toote kasutamine

Küpsetustabel





















Mikrolainete küpsetusfunktsiooni tõttu tuleb lasta toidul pärast küpsetamise lõppemist mõnda aega seista. 5-10 minutit liharoogade ja 2-3 minutit köögiviljade puhul.

Toit	Võimsustase	Küpsetusaeg
Lihad		
Veisehackliha	()	3-5 minutit ~ 500 g
Lihapall	()	9-12 minutit ~ 500 g
Hamburger	()	4-5 minutit ~ 500 g
Praetükid (3 tükki paksusega 0,5 cm)	()	1,5-2,5 minutit
Röstitud lambaliha, lambakoot või lamba abatükk	() - ()	8-10 minutit ~ 500 g
Vasikaliha, röstitud vasikajalg	() - ()	9-10 minutit ~ 500 g
Lambaliha/vasikaliha kuubikud (3-4 tk)	()	~ 6-8 minutit
Kodulinnud		
Kanaliha tükid (1 rinnatükk)	()	2-3,5 minutit
Kanaliha tükid (1 kanakoib)	()	1,5-2,5 minutit
Terve kana	()	9-10 minutit ~ 500 g
Pajaroog (1 inimesele)	()	1,5-3,5 minutit
Kalkuni rinnatükk	()	8-9 minutit ~ 500 g
Kala ja mereannid		
Filee/-lõigud (170-230 g)	()	1,5-2,5 minutit
Terve kala	()	7-9 minutit ~ 500 g

- Tabelis toodud küpsetusajad on vaid soovituslikud. Te saate küpsetusaega suurendada või vähendada vastavalt oma maitsmismeelele.
- Tabelis toodud väärtused on saadud laboritingimustes. Saate avastada erinevaid maitseid, mis sobivad teie maitsmismeele ja toiduvalmistamise harjumustega, muutes küpsetamise aega.

4 Toote kasutamine

Küpsetustabel

Toit	Võimsustase	Küpsetusaeg
Muna ja juust		
Praetud muna	()	1-2 minutit muna kohta
Munarook	()	45/90 sekundit või sulatamiseks ja seejärel 1-2 minutit muna kohta
Munamagustoit (karamellikaste) 20 x 20 cm	()	15-19 minutit
Köögiviljad		
Köögiviljad (1 inimesele)	()	1,5-3 minutit
Rohelised oad	()	~ 500 g 8-12 minutit
Kapsas (värskelt peenestatud)	()	6-8 minutit ~ 500 g
Porgand (värskelt peenestatud)	()	3-6 minutit ~ 200 g
Mais (värske, 2 tk)	()	5-9 minutit
Seened (värskelt hakitud)	()	2-3 minutit ~ 230 g
Kartulid (4 tk, 170-230 g igaüks)	()	10-15 minutit
Spinat (värske, lehed)	()	5-8 minutit ~ 500 g
Teraviljad		
1/2 kiirkaerahelbeputru (vesi: 1 tass)	()	1-2 minutit
1/2 pika küpsetusajaga kaerahelbeputru (vesi: 1 tass)	()	2-4 minutit
1/2 maisipüreed (vesi: 2 tassi)	()	2-3 minutit
Koogid		
Porgandikook	()	9-12 minutit
Tavaline või šokolaadikook (ümaras nõus)	()	5-6 minutit
Ümar kook	()	5-5,5 minutit
Väike vorm	()	2-2,5 minutit
Küpsised (neljakandiline nõu)	()	3-6 minutit
Supp/jook		
1 inimesele	()	2-3 minutit

4 Toote kasutamine

Ülessulatamine

Toidu ülessulatamine lühikese ajaga on üks suuremaid mikrolaineahju eeliseid. Esmalt eemaldage metallist kinnitustraadid külmutatud toidu pakenditelt ja asendage need niidi või kummipaelaga. Avage pakendid, mis on valmistatud nt papist, enne ahju asetamist. Tehke plastikkottidesse või pakenditesse sisselõige või auk. Kui toit on fooliumpakendis, siis eemaldage foolium ja asetage toit sobivasse nõusse. (Kui külmutatud toit on nahaga, eemaldage nahk.) Painutage plastikkotti toidul, et tagada ühtlane ülessulatamine.

(Suurte lihatükkide ülessulatamisel ärge unustage katta õhukesi linnuliha osasid, et kuumutamist aeglustada.) Vastasel juhul kuivavad välimised osad ära või isegi hakkavad küpsema.)

Hoidke ülessulatamise aeg alati minimaalsena. Kui ülessulatatud toidu sisemus on endiselt jäine, pange see tagasi mikrolaineahju, et ülessulatamise aega veidi pikendada. Jätke ülessulatamise ajal ka veidi aega stabiliseerumiseks, sest ülessulatamine jätkub stabiliseerumise ajal.

Ülessulatamise aja kestus sõltub toidu külmumise astmest. Kui võimalik, keerake külmutatud toitu või eraldage see ülessulatamise või stabiliseerumise ajal.

Ülessulatamise tabelis on toodud soovituslikud ligikaudsed väärtused.

Ülessulatamise tabel

Palun lugege teavet ülessulatamise kohta.

Toit	Soovitav aeg	Kg
Vorst	5-6 minutit	500 g
Hakkliha	8-10 minutit	500 g
Neer	8-12 minutit	1 kg
Maks	6-7 minutit	500 g
Tükeldatud lambaliha, lambaribi	15-20 minutit	1,5-2 kg
Veise sisetükk	20-25 minutit	1,5-2 kg
Lihakuubikud	7-8 minutit	500 g
Veisefilee	10-12 minutit	1 kg
Vasikalihakotletid	9-10 minutit	500 g
(Vasika-)hakkliha	4-5 minutit	500 g
Vasikapraelõigud	6-8 minutit	500 g
Röstitud lambajalg või lamba abatükk	28-30 minutit	2-2,3 kg
Terve kana	26-30 minutit	1,2-1,5 kg
Kanaliha tükid	14-17 minutit	1,2-1,5 kg
Kana rinnatükk (koos luudega)	10-14 minutit	1-1,5 kg
Kanaliha tükid (kanakoib)	9-10 minutit	500 g
Kanaliha tükid (tiib)	8-12 minutit	700 g
Kalkuniliha tükid	14-16 minutit	1-1,5 kg
Kalkuni rinnatükk (koos luudega)	18-22 minutit	2-2,5 kg

4 Toote kasutamine













Kuumutamine

Saate ülejäänud või küpsetatud toidu kiiresti ja efektiivselt üles soojendada, ilma et toit kaotaks värs্কust ja maitset.

Katke toit kuumutamise ajal kaane või mikrolaineahjus kasutamiseks mõeldud plastikkattega, et toidus sisalduv niiskus säiliks. Toidu katmine säilitab kuumuse ja kiirendab kuumutamisprotsessi. See väldib ka pritsmete tekkimist. Mähkige võileivad ja küpsised paberrätikutesse, et lasta niiskusel neelduda ja väldi-da toidu nätskeks muutumist.

Laotage toit madalasse nõusse. Võimalik, et kuumutamise käigus tuleb toitu segada ja keerata.

Kuumutusaegade tabel

	Toit	Võimsustase	Küpsetusaeg
1 portsjon	1 taldrik	()	2-3 minutit
1-2 portsjon(it)	Pearoog kastmega	()	7-9 minutit
2-4 portsjonit	Paksud lihalõigud nt hamburger, rulli keeratud lihapalli viilud	()	3-5 minutit
2-3 portsjonit	Õhukesed lihalõigud nt fileetükk	()	2-3 minutit
2-3	Kanaliha tükid	()	3-4 minutit
2 portsjonit	Pajaroog	()	9-12 minutit
2 portsjonit	Köögiviljad	()	3-4 minutit
1-2	Mais	()	3-4 minutit
2-3	Küpsised	()	45-60 sekundit
1	Terve pirukas	()	3-7 minutit
1-2 lõiku	Pirukas	()	1-2 minutit
3-4	Vorst	()	1-2 minutit
4	Viinerisai	()	1-2 minutit

5 Hooldus ja puhastamine

- Enne ahju puhastamist lahutage see toitevõrgust.
- Ärge kasutage ühelgi mikrolaineahju osal abrasivseid puhastusvahendeid, terasvilla, karemaid puhastuslappe ega abrasiivkemikaale nagu väävlit või kloriidi.

Välispinnad

- Ahju välispindade puhastamiseks pühkige esmalt neid pehme lapiga, mida on kastetud sooja seebivette. Seejärel pühkige pinnad pehme lapiga kuivaks.
- Masina sisemiste osade kahjustamise vältimiseks ei tohi lasta veel sattuda õhutussavadesse. Puhastage mikrolaineahju juhtpaneeli ainult niiske pehme lapiga.
- Ärge kasutage puhastusspreid ega rohkem seepi või vett. Need võivad tekitada probleeme juhtmehhanismis.

Sisepinnad

Ahju sisepindade puhastamiseks.

- Kuivanud plekkide pehendamiseks pange seadmesse klaas veega ja keetke vett 2-3 minutit.
- Puhastage sisepinnad ja lagi pehme seebise lapiga. Kuivatage uuesti pehme lapiga.
- Lõhnade eemaldamiseks seadmest keetke ahjus mõne minuti vältel vett, millesse on segatud paar supilusikatäit sidrunimahla.
- Ahju sisemise alusplaadi puhastamiseks eemaldage pöördaluse klaasplaat ja pöördaluse tugi. Peske pöördaluse klaasplaat ja pöördaluse tugi, kasutades seebivett. Seejärel loputage ja kuivatage need.
- Enne ahju käivitamist paigaldage kindlalt pöördaluse klaasplaat ja pöördaluse tugi.
- Ahju ukse puhastamisel kasutage mitteabrasivset pehmet käsna või lappi.

Transportimisel;

- Ühendage seade toitevõrgust lahti.
- Pakkige klaasalus purunemis- ja liikumiskindlalt. Vajadusel transportige seda eraldi.
- Teipige esiuks seadme korpusele.
- Vältige lööke esiklaasile, uksele ja -paneelile.
- Transportige toodet normaalasendis. Ärge jätkake seda toetuma küljele ega tagaküljele.

Моля, първо прочетете ръководството за употреба!

Уважаеми клиенти,

Благодарим Ви, че избрахте този уред на Веко. Надяваме се да получите отлични резултати от нашия уред, произведен от висококачествени материали по най-модерна технология. Затова, преди да преминете към употребата на уреда, Ви молим първо да прочетете цялото ръководство за употреба, както и другата придружителна документация и да ги запазите за справка в бъдеще. Ако уредът смени собственика си в бъдеще, то предайте и ръководството за употреба заедно с уреда. Следвайте указанията, като обръщате внимание на цялата информация и предупреждения в инструкцията за употреба.

Не забравяйте, че това ръководство за употреба може да се отнася за няколко различни модела. Разликите между моделите са описани подробно в ръководството.

Значение на символите

В различните раздели на ръководството са използвани следните символи:



Важна информация и полезни съвети за употребата.



Предупреждения за опасни ситуации за здравето и собствеността.



Предупреждение за горещи повърхности.



РЕЦИКЛИРАНА И
РЕЦИКЛЕРУЕМА
ХАРТИЯ

Уредът е произведен в екологични, съвременни фабрики, които не вредят на природата.

Този раздел съдържа инструкции за безопасност, които ще ви помогнат да се защитите от риск от пожар, електрически удар, излагане на утечка от микровълнова енергия; нараняване или повреди на собствеността. Неспазването на инструкциите обезсилва предоставената гаранция.

1.1 Обща безопасност

- Не се опитвайте да стартирате фурната, когато вратата ѝ е отворена; в противен случай може да се изложите на вредна микровълнова енергия. Обезопасителните блокировки не трябва да бъдат деактивирани или изменени.
- Не поставяйте каквито и да е предмети между предната страна и вратата на фурната. Не допускайте наслояването на мръсотия или почистващи препарати по затварящите повърхности.
- Всякакви сервизни работи, включващи отстраняването на капака, който защитава от излагане на микровълнова енергия, трябва да се извършват от оторизирани лица/сервиз. Всеки друг подход е опасен.
- Вашият продукт е предназначен за готвене, подгряване и разтопяване/размразяване на храна в къщи. Не бива да се използва за търговски цели. Производителят не може да носи отговорност за щети, настъпили от неправилна употреба.
- Не използвайте този уред на открито, в бани, влажна среда или на места, където може да стане мокро.
- Не се допуска отговорност или гаранционни искове за щети, настъпили вследствие на неправилна употреба или неправилна работа с уреда.

- Никога не се опитвайте да разглобите уреда. Гаранцията няма да покрие никакви повреди, причинени от неправилно боравене с уреда.
- Използвайте само оригинални части или такива, препоръчани от производителя.
- Не оставяйте уреда без наблюдение при ползването му.
- Използвайте уреда само върху стабилна, равна, чиста, суха и нехлъзгава повърхност.
- Уредът не бива да се използва с външен таймер или отделна дистанционна система.
- Преди да използвате уреда за първи път, почистете всичките му части. За подробности, направете справка с раздел „Почистване и поддръжка“.
- Използвайте уреда само по предназначение, както е описано в това ръководство.
- Не използвайте абразивни химикали или пара за почистване на този уред. Тази фурна е предназначена само за затопляне и готвене на храна. Тя не е предназначена за промишлена или лабораторна употреба.
- Не използвайте този уред за сушене на дрехи или кухненски кърпи.
- Уредът става много горещ по време на употреба. Обърнете внимание да не докосвате горещите части във вътрешността на фурната.
- Вашата фурна не е проектирана за сушене на каквото и да е живо същество.
- Не работете с фурната, ако тя е празна.
- Съдовете за готвене може да са горещи поради предадената топлина от приготвяната храна към съдовете. Може да са ви необходими ръкавици, за да хванете съда.

- Съдовете трябва да бъдат проверени, за да се уверите, че са подходящи за употреба в микровълнови фурни.
- Не поставяйте фурната на котлони или други уреди за нагриване. В противен случай, тя може да се повреди, а гаранцията ще е невалидна.
- Микровълновата фурна не трябва да бъде поставяна в шкаф, който не е в съответствието с инструкции за монтаж.
- При отваряне на капака или фолиото след готвене на храна, може да се отдели пара.
- Използвайте ръкавици, когато изваждате каквато и да е гореща храна.
- Уредът и неговите достъпни повърхности може да се сгорещат силно при работата му.
- Вратата и стъклото може да се сгорещат силно при работата на уреда.
- Микровълновата фурна Веко съответства на приложимите стандарти за безопасност; ето защо, в случай на повреда по уреда или хранящия кабел, той трябва да бъде ремонтиран или сменен от дилър, сервизен център или специалист и оторизиран сервизен с цел избягване на всякакви щети. Погрешен или неквалифициран ремонт може да доведе до опасност и риск за потребителя.
- Проверете дали данните за вашето местно електрозахранване отговарят на информацията върху табелката с данни.
- Единственият начин да изключите уреда от електрозахранването е да изключите щепсела от контакта.
- Използвайте уреда само със заземени контакти.
- Никога не използвайте уреда, ако хранящият кабел или самия уред е повреден.

- Не използвайте уреда с удължител.
- Никога не пипайте уреда или щепсела с мокри или влажни ръце.
- Разположете уреда по такъв начин, че щепселът винаги да е достъпен.
- За да избегнете риска от повреда на хранящия кабел, внимавайте да не го притискате, огъвате или търкате в остри ръбове. Дръжте хранящия кабел далеч от нагорещени повърхности и открит пламък.
- Уверете се, че няма никаква опасност кабелът случайно да се измъкне или някой да се спъне в него при ползването на уреда.
- Изключвайте уреда преди всяко почистване и когато не го използвате.
- Не дърпайте хранящия кабел на уреда, за да го разкачите от храненето и никога не увивайте кабела около уреда.
- Не потапяйте уреда, хранящия кабел или щепсела във вода или други течности. Не ги дръжте под течаща вода.
- Когато загревате храна в пластмасови или хартиени контейнери, проверявайте често фурната заради възможността от запалване.
- Отстранете телените връзки и/или метални дръжки от пластмасовите или хартиени торби преди да поставите съвместимите такива във фурната.
- Ако видите дим, изключете уреда или го разкачете от мрежата и дръжте врата затворена, за да предотвратите запалване.
- Не използвайте вътрешността на фурната за съхранение на каквото и да е. Не оставяйте хартиени предмети, материали за готвене или храна във фурната, когато тя не се използва.

- Съдържанието на бибероните и бурканите с бебешка храна трябва да бъде разбъркано или разклатено, а температурата трябва да бъде проверена преди консумация с оглед избягване на изгаряния.
- Този уред е Група 2 Клас В ISM оборудване. Група 2 съдържа всякакво ISM (Промислени, научни и медицински) оборудване, в което се генерира умишлено радиочестотна енергия и/или са използва форма на радиомагнитна радиация за обработка на материал и електрое-розионно оборудване.
- Оборудването Клас В е подходящо за употреба в домакинска среда и такава, директно свързана към електрозахранване с ниско напрежение.
- Вратата или външната повърхност на уреда може да се сгорещат при употребата на уреда.
- Течности или друга храна не трябва да бъдат загрявани в затворени контейнери, тъй като има риск от експлозия.
- Загряването на напитки с микровълнова фурна може да доведе до кипене с разпръскване наоколо, след изваждането им от фурната; така че бъдете внимателни при държане на контейнерите.
- Не печете нищо във фурната. Горещата мазнина може да повреди компонентите и материалите на фурната и дори може да причини кожни изгаряния.
- Пробита храна с твърда кора като картофи, тиква, ябълки и кестени.
- Уредът трябва да бъде поставен така, че задната страна да сочи към стена.
- Ако вратата или уплътненията ѝ са повредени, фурната не трябва да бъде използвана докато не бъде ремонтирана от квалифицирано лице.

- Преди местене на уреда, моля, осигурете въртящата се поставка, за да предотвратите повреждането ѝ.
- Не използвайте вашата микровълнова фурна за готвене или загряване на несварени яйца с или без черупките.
- Никога не отстранявайте части от задната страна или страниците на уреда, които осигуряват минималните разстояния между стените на шкафа и уреда с оглед осигуряване на адекватна циркулация.
- Микровълновата фурна е предназначен само за вграждане.
- Не използвайте уреда за друга цел освен по предназначение.
- Не използвайте уреда като топлоизточник.
- Микровълновата фурна е предназначена само за размразяване, готвене и варене на храна.
- Не гответе храните прекалено много; може да предизвикате пожар.
- Не използвайте почистващи препарати с пара за почистване на уреда.
- Фурната трябва да се почиства редовно и да се отстраняват всички остатъци от храна по нея.
- Над горната повърхност на фурната, трябва да има най-малко 20 см свободно пространство.
- Трябва да сте особено предпазливи ако използвате уреда в близост до деца или лица с понижени физически, сензорни или умствени способности.

- Уредът може да се използва от деца, които са на възраст над 8 години и от лица с ограничени физически, сензорни или умствени възможности, или които нямат познания и опит, ако те бъдат наблюдавани по отношение на безопасното му използване или са инструктирани и разбират рисковете от използването на продукта. Децата не трябва да играят с уреда. Процедурите за почистване и потребителска поддръжка не трябва да се извършват от деца, освен ако не са контролирани от възрастни.
- Има опасност от задушаване! Дръжте опаковъчните материали далеч от достъпа на деца!
- Позволявайте на деца да използват фурната без надзор, само ако са дадени адекватни инструкции, така че детето да може да използва микровълновата фурна по безопасен начин и да разбира опасностите от неправилната ѝ употреба.
- Поради прекомерната топлина, която се получава в режим грил и комбинация, на децата не трябва да се разрешава да използват тези режими без надзор на възрастен.
- Съхранявайте продукта и неговия захранващ кабел така, че те да не са достъпни за деца на възраст под 8 години.
- Уредът и неговите достъпни повърхности може да се сгорещят силно при работата му. Дръжте децата далеч.

1.2 Съвместимост с WEEE Директива за ихвърляне на отпадъчни продукти:

Продуктът отговаря на изискванията на директивата на ЕС за ихвърляне на отпадъчни продукти (2012/19/EU). Този продукт носи класификационен символ за отпадъчно електрическо и електронно оборудване (WEEE).

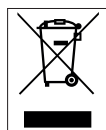

Този символ показва, че продуктът не бива да се изхвърля с друга несортирана битова смет в края на полезния си живот. Използваният уред

трябва да се върне в оторизиран пункт за рециклиране на електрически и електронни уреди. За да откриете тези пунктове за събиране, моля обърнете се към местния орган на реда или търговецът, от който е закупен продуктът. Всяко домакинство изпълнява важна роля в събирането и рециклирането на използвани уреди. Правилното ихвърляне на използвани уреди спомага за предотвратяването на потенциални негативни последици върху околната среда и човешкото здраве.

1.3 Съвместимост с директивата за ограничаване на употребата на определени опасни вещества

Закупеният от вас продукт отговаря на изискванията на директивата за ограничаване на употребата на определени опасни вещества на ЕС (2011/65/EC). Той не съдържа никой от вредните и забранени материали, описани в Директивата.

1.4 Информация за опаковката



Опаковката на продукта е изготвена от подлежащи на рециклиране материали в съответствие с националното ни законодателство. Не изхвърляйте опаковъчните материали с битови или други отпадъци. Отнесете ги в център за събиране на опаковъчни материали, посочен от местните власти.

2 Технически спецификации на продукта

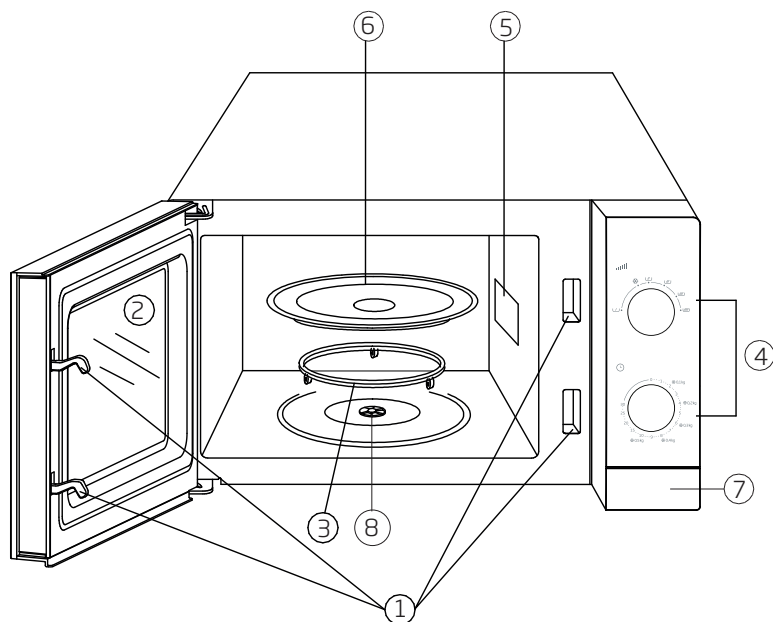

1. Система за заключване на вратата
2. Стъкло на предната врата
3. Ролер
4. Контролен панел
5. Ръководство за микровълнова фурна
6. Стъклена чиния върху ролера
7. Бутон за отваряне на вратата
8. Фиксиращ вал

	МОС20100W	МОС20100S	МОС20100B
Обем на фурната	20 L		
Тегло	11 kg		
Захранващо напрежение	230-240V~50 Hz		
Изходна мощност	700 W		
Обща мощност	1200 W		
Време	0 – 30 минути		
Външни размери (ш*г*в)	452*312*262 mm		
Цвят	Бял	Сребро	черно

Маркировките на уреда или стойностите, посочени в други упътвания към продукта, са стойности, получени в лабораторни условия според съответните стандарти. Тези стойности може да варират съобразно употребата на уреда и околните условия.

3 Описание на продукта

Контролен панел

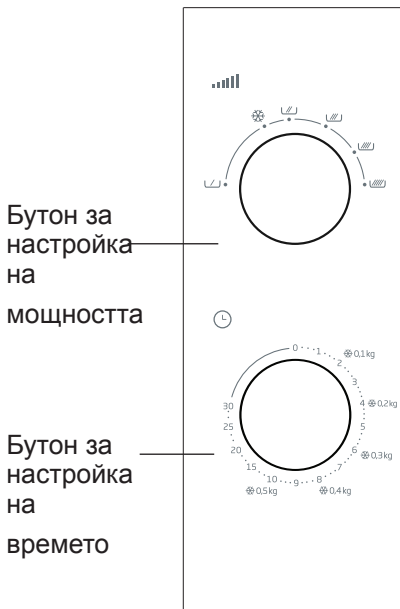

Настройка на мощността

Бутона за настройка в горната част на контролния панел ви позволява да използвате всяко от

6-те различни нива на мощността.

Таблицата по-долу съдържа някои примерни ястия и съответните нива на мощността, за да ги пригответе в микровълнова фурна.

Използване на нивата на	мощността
Високо – 700 W	– Кипване на вода – Запичане на кайма – Приготвяне на пиле/пуйка, риба и зеленчуци – Приготвяне на тънко нарязано месо
Средно високо – 600 W	– Претопляне на всякакви видове храни – Приготвяне на месо и домашни птици – Приготвяне на гъби – Приготвяне на храни, които съдържат сирене или яйца
Средно – 460 W	– Приготвяне на кексове и сладкиши – Приготвяне на яйца – Приготвяне на супа или ориз
– Средно ниско – 350 W	– Разтапяне на масло и шоколад
Размразяване	– Размразяване на всякакви видове замразени храни
Ниско – 120 W	– Размекване на масло и сирене – Размекване на сладолед – Втасване на тесто с мая

3 Описание на продукта

Принадлежности

Стъклена чиния върху ролера

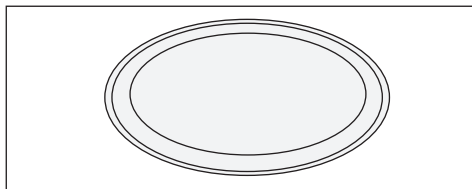

Използвайте стъклената чиния при всяко готвене. Соковете на месото и падащите късчета храна ще останат в стъклената чиния. В противен случай ястието ще опръска фурната и ще засъхне. Стъклената чиния може да се мие в съдомиялна машина.

- Поставете стъклената чиния върху ролера.

Ролер

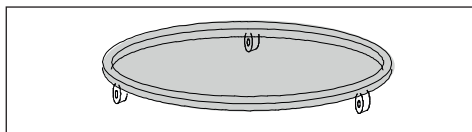

Ролерът трябва да е поставен под стъклената чиния. Не поставяйте други чинии върху ролера освен стъклената чиния. Измивайте ролера с топла сапунена вода поне веднъж седмично.

Ролерът трябва да бъде фиксиран правилно на мястото си.

Съдове за готвене на микровълнова фурна

- Използвайте кръгли съдове за приготвянето на храната, а не елипсоидни или правоъгълни. В противен случай микровълните ще въздействат повече върху храната, която остава по ръбовете, и тя ще заgorи.
- Микровълните могат да преминават през материали като хартия, пластмаса, стъкло или керамика без да произвеждат никаква топлина. Съдове за готвене от такива материали са подходящи за готвене в някои случаи.
- Можете да приложите следния метод, за да проверите дали съдът, в който сте поставили храната, е подходящ за готвене в микровълнова фурна.
- Поставете празния съд с чаша с вода в него върху стъклената чиния в микровълновата фурна и я пуснете на максимална мощност за 60 секунди. Съдове, които прегряват след този процес, не трябва да се използват.

Метални съдове, фолио

Металните съдове отразяват микровълните в обратна посока, а не към храната. Поради тази причина не трябва да ги използвате. Можете да ползвате алуминиево фолио на малки парчета или ленти за покриване на крила или бутчета или части, които остават край ръбовете, като тънките краища на бутчетата на птици. Плоски тави за готвене с дълбочина, по-малка от 1,5 см около ръбовете, също могат да се използват.

3 Описание на продукта

Все пак в такива случаи трябва да използвате намазана с мазнина хартия за печене или стреч фолио, вместо алуминиево фолио.

Стъклени съдове

Не трябва да използвате стъклени съдове с много тънки стени или кристали съдове със съдържание на олово.

Пластмасови съдове и торбички

Не трябва да използвате меламинови съдове и капаци, както и торбички, употребявани за замразяване и съхранение.

Хартия

Никакъв вид хартия не е подходящ за продължително готвене в микровълнова фурна. Хартията може да се запали.

Дървени или ракитени съдове

Не трябва да използвате големи дървени съдове, тъй като микровълновата енергия ще направи дървото сухо и чупливо.

Поставяне на храни

- Ще постигнете най-добри резултати, ако разпръснете храната върху стъклената чиния. Можете да направите това по различни начини за по-добри резултати.
- Ако ще приготвяте много парчета от един и същи вид храна (например картофи с кожата), поставете ги в кръг.
- Когато приготвяте храни с различни форми и дебелина, поставете най-малката и тънка част в средата на съда. По този начин това парче ще се сготви последно.
- Поставяйте храни с неправилна форма, като риба, по такъв начин, че опашката да е в средата на съда.
- Когато съхранявате ястие в хладилника или го затопляте, поставяйте дебелите и плътни храни към външната част, а тънките и по-малко плътни – към средата.
- Поставяйте нарязаните парчета месо едно върху друго.
- По-дебели парчета, като наденици и кълцано месо, не трябва да се поставят едно до друго.
- Претопляйте бульони и сосове в отделни съдове. Използвайте тесни и дълги съдове, вместо широки и дълги. Не пълнете повече от 2/3 от съда, когато претопляте бульон, сос или супа.
- Ако ще приготвяте риба, направете няколко разреза по тялото ѝ – така кожата няма да се пукне
- Покрийте главата и опашката с алуминиево фолио, за да ги предпазите от загаряне.

- Ако използвате стреч фолио, торбичка или намазана с мазнина хартия за печене, направете дупка в тях или оставете малък отвор, за да позволите на парата да излиза.
- Храната, нарязана на малки парчета, ще се приготви по-бързо, отколкото тази, нарязана на едри, както и храните с правилна форма ще се приготвят по-бързо от тези с неправилна. Нарезете храната на равни и правилни парчета, за да се сготви тя по най-добрия възможен начин.

Някои съвети

За размразяване:

- Формата на опаковката може да промени времето за размразяване. Плитки правоъгълни опаковки ще се размразят по-бързо от дълбоки.
- Разделяйте парчетата храна едно от друго в процеса на размразяване. Така останалите парчета ще се размразят по-бързо.
- Покривайте парчетата храна, които започват да се затоплят с малки части фолио. Можете да закрепите фолиото с дървени клечки за зъби.

Количество храна

Колкото повече храна приготвяте, толкова повече време ще отнеме. Двойно количество храна означава двойно количество време.

Съдържание на влага

Времето за готвене ще се промени в зависимост от количеството сокове в нея, тъй като микровълните са чувствителни към влагата.

4 Използване на продукта

Храни с естествени сокове (зеленчуци, фиба и птици) ще се сготвят бързо и лесно. Добавянето на вода е препоръчително при приготвянето на ориз и боб в микровълновата фурна.

Кондензация

Влагата в храната може понякога да предизвика кондензация вътре в микровълновата фурна по време на готвене. Това е нормално. Храни, които са покрити, ще предизвикат по-малко кондензация.

Захар

Следвайте съветите в готварските книги за микровълнови фурни при приготвянето на сладкиши като пудинг или сладкиш с плодове, които съдържат твърде много захар или масло. Ако превишавате предложеното време, сладкишът може да изгори или фурната да се повреди.

Намаляване на налягане в храни

Много храни са обвити с кожа или обвивка. Те могат да се пукнат поради налягането, което се натрупва по време на готвене. За да избегнете това, кожата или обвивката трябва да се надупчат с вилица или нож. Този процес трябва да се прилага за картофи, пилешки черен дроб, жълтък, наденница и някои плодове.

Разбъркване и обръщане на храната по време на готвене

Разбъркването и обръщането на храната е важно, за да се сготвят всички части равномерно.

Различни времена за готвене

Винаги започвайте, като опитвате минималното време за готвене и проверявате дали храната се е сготвила или не. Посочените в това ръководство времена за готвене са приблизителни. Времето за готвене може да се различава в зависимост от размера и формата на храните и съдовете.

Време за изчакване

Винаги оставяйте храната известно време във фурната след приготвянето ѝ, преди да я извадите. Изчакването известно време след размразяване, готвене или претопляне на храната винаги дава по-добри резултати. Причината за това е, че топлината на храната ще се разпредели равномерно. При микровълновите фурни храната продължава да се готви още известно време след като фурната изключи. Готвенето продължава не заради микровълновата фурна, а заради енергията вътре в храната. Времето за изчакване може да се промени в зависимост от ястието. В някои случаи това време е съвсем кратко – колкото да извадите ястието от фурната и да го прехвърлите в чинията, в която ще го сервирате. Това време може да достигне до 10 минути при големи ястия.

















Използване на фурната

1. Винаги включвайте фурната в заземени контакти.
2. Отворете вратата.
3. Поставете ястието или съда с ястието върху въртящата се чиния във фурната.
4. Завъртете копчето за настройка на времето по посока на часовниковата стрелка, за да избелете желаното време. Първо завъртете малко след желаното време, за да направите правилна настройка на времето. След това завъртете обратно до желаното време.
5. Затворете вратата плътно. Лампата на фурната ще се включи и тя ще започне да работи. Фурната няма да заработи, ако вратата не е плътно затворена.
6. Отварянето, за да разбъркате или проверите ястието, може да наруши процеса на готвене. Процесът на готвене и настройката на времето ще прекъснат при отваряне на вратата и ще продължат отново при затварянето ѝ.
7. Можете да спрете фурната като отворите вратата по време на готвене. Не забравяйте да настроите времето на положение (0), ако не желаете да продължите готвенето.
8. Зумерът ще се активира в края на зададеното време за готвене. Лампата на фурната ще се изключи и готвенето ще приключи автоматично.

4 Използване на продукта

Готварска таблица





















Поради особеностите на готвенето с микровълни, оставете храната във фурната известно време след приключване на готвенето. Продължителността на това време е 5 – 10 минути за ястия с месо и 2 – 3 минути за зеленчуци.

Храна	Ниво на мощност	Време за готвене
Месо		
Телешка кайма	()	3 – 5 минути за количество до 500 g
Кюфтета	()	9 – 12 минути за количество до 500 g
Хамбургер	()	4 – 5 минути за количество до 500 g
Пържоли (3 броя с дебелина 0,5 cm)	()	1,5 – 2,5 минути
Печено агнешко, бут или плешка	() - ()	8 – 10 минути за количество до 500 g
Телешко, печен бут	() - ()	9 – 10 минути за количество до 500 g
Агнешко/телешко на късове (3 – 4 парчета)	()	до 6 – 8 минути
Птици		
Части от пиле (1 брой пилешки гърди)	()	2 – 3,5 минути
Части от пиле (1 брой бутче)	()	1,5 – 2,5 минути
Цяло пиле	()	9 – 10 минути за количество до 500 g
Ястие, задушено в глинен съд (за 1 порция)	()	1,5 – 3,5 минути
Пуешки гърди	()	8 – 9 минути за количество до 500 g
Риба и морски дарове		
Филе/нарязано (170 – 230 g)	()	1,5 – 2,5 минути
Цяла риба	()	7 – 9 минути за количество до 500 g

- Времената за готвене в таблицата са предоставени единствено с информационна цел. Можете да ги намалите или увеличите в зависимост от порцията.
- Стойностите в таблицата са получени в лаборатория. Можете да откриете различни вкусове, които да радват небцето ви и да отговарят на хранителните ви навици като промените времето за готвене.

4 Използване на продукта

Готварска таблица

Храна	Ниво на мощност	Време за готвене
Яйца и сирене		
Пържено яйце	()	1 – 2 минути за 1 яйце
Бъркани яйца	()	45/90 секунди за стопяване на маслото, след което 1 – 2 минути за 1 яйце
Десерт с яйца (карамелен яйчен крем) с размери 20 x 20 cm	()	15 – 19 минути
Зеленчуци		
Зеленчуци (за 1 порция)	()	1,5 – 3 минути
Зелен боб	()	8 – 12 минути за количество до 500 g
Зеле (прясно нарязано)	()	6 – 8 минути за количество до 500 g
Моркови (прясно нарязани)	()	3 – 6 минути за количество до 200 g
Царевица (2 парчета, прясна)	()	5 – 9 минути
Гъби (прясно нарязани)	()	2 – 3 минути за количество до 230 g
Картофи (4 парчета 170-230 g всяко)	()	10 – 15 минути
Спанак (свеж, листа)	()	5 – 8 минути за количество до 500 g
Зърнени храни		
1/2 порция овесена каша – бързо приготвяне (вода: 1 чаша)	()	1 – 2 минути
1/2 порция овесена каша – бавно приготвяне (вода: 1 чаша)	()	2 – 4 минути
1/2 порция царевично пюре (вода: 2 чаши)	()	2 – 3 минути
Кексове		
Морковен кекс	()	9 – 12 минути
Обикновен или шоколадов кекс (в кръгъл съд)	()	5 – 6 минути
Кръгъл кекс	()	5 – 5,5 минути
Малък кекс във форма	()	2 – 2,5 минути
Бисквити (квадратен съд)	()	3 – 6 минути
Супа/напитка		
за 1 човек	()	2 – 3 минути

4 Използване на продукта

Размразяване

Размразяването на храни за кратко време е едно то най-големите предимства на микровълновите фурни. Първо отстранете металните части, които увиват опаковката на замразената храна и ги заменете с връв или ластик. Отворете опаковката, направена от материали като картон, преди да поставите храната във фурната Срежете или надупчете полиетиленовите торбички или опаковки. Ако храната е опакована във фолио, отстранете фолиото и поставете храната в подходящ съд. (Ако замразената храна има кожа, отстранете я). Прегънете полиетиленовата торбичка над храната, за да осигурите равномерно размразяване.

(При размразяване на големи парчета месо, не забравяйте да покриете тънките части на птиците, за да забавите затоплянето. В противен случай външните части ще изсъхнат и дори ще започнат да се готвят).

Винаги използвайте кратко време за размразяване. Ако вътрешността на замразената храна е все още замръзнала, поставете храната обратно в микровълновата фурна, за да я размразите още малко. Предвидете и известното време за уеднаквяване на температурата по време на размразяване, тъй като размразяването продължава и през това време.

Продължителността на времето за размразяване зависи от това колко дълбоко е замразена храната. Ако е възможно, завъртете или разделете замразената храна по време на размразяването или на процеса на уеднаквяване на температурата.

Таблицата за размразяване съдържа приблизителни стойности, които ще ви помогнат.

Таблица за размразяване

Моля, прочетете информацията за размразяване.

Храна	Препоръчително време	Kg
Наденица	5 – 6 минути	500 g
Кайма	8 – 10 минути	500 g
Бъбрек	8 – 12 минути	1 kg
Черен дроб	6 – 7 минути	500 g
Агнешки котлети	15 – 20 минути	1,5 – 2 kg
Горна част от бут	20 – 25 минути	1,5 – 2 kg
Месо на късове	7 – 8 минути	500 g
Телешко филе	10 – 12 минути	1 kg
Телешки котлет	9 – 10 минути	500 g
Кайма (телешка)	4 – 5 минути	500 g
Телешка пържола	6 – 8 минути	500 g
Печен агнешки бут или плешка	28 – 30 минути	2 – 2,3 kg
Цяло пиле	26 – 30 минути	1,2 – 1,5 kg
Части от пиле	14 – 17 минути	1,2 – 1,5 kg
Пилешки гърди (с кости)	10 – 14 минути	1 – 1,5 kg
Части от пиле (бутче)	9 – 10 минути	500 g
Части от пиле (крило)	8 – 12 минути	700 g
Части от пуйка	14 – 16 минути	1 – 1,5 kg

4 Използване на продукта

Пуешки гърди	18 – 22 минути	2 – 2,5 kg
--------------	-------------------	------------













Претопляне

Можете да претопляте останалата или вече сготвена храна бързо и ефективно, без да загуби тя свежестта и вкусовете си качества.

По време на претопляне покрийте храната с капак или полиетиленово фолио, подходящо за микровълнови фурни, за да запазите естествената ѝ влажност. Покриването на храната ще запази топлината и ще ускори процеса на претопляне. То ще предпази и стените от изпръскване. Увийте сандвичите и бисквитите в хартия, за да предотвратите абсорбцията на влага, поради която ще изглеждат недопечени.

Разпределете храната в плитък съд. Може да е необходимо от време на време да обръщате и разбърквате храната, за да се претопли.

Таблица за претопляне

	Храна	Ниво на мощност	Време за готвене
1 порция	1 чиния	()	2 – 3 минути
1 – 2 порции	Основно ястие със сос	()	7 – 9 минути
2 – 4 порции	Дебело нарязано месо, като хамбургер, нарязани кюфтета	()	3 – 5 минути
2 – 3 порции	Тънко нарязано месо, като филе	()	2 – 3 минути
2 – 3	Части от пиле	()	3 – 4 минути
2 порции	Ястие, задушено в глинен съд	()	9 – 12 минути
2 порции	Зеленчуци	()	3 – 4 минути
1 – 2	Царевича	()	3 – 4 минути
2 – 3	Бисквити	()	45 – 60 секунди
1	Цяло пай	()	3 – 7 минути
1 – 2 парчета	Пай	()	1 – 2 минути
3 – 4	Наденица	()	1 – 2 минути
4	Хотдог	()	1 – 2 минути

5 Почистване и поддръжка

- Изключете фурната от захранването, преди да започнете с почистването.
- Не използвайте абразивни почистващи препарати, домакинска тел, груби гъби за миене или абразивни химикали като сяра или хлор върху никоя част от микровълновата фурна.
- За да премахнете миризмите от вътрешността на фурната, кипнете смес от вода и няколко чаени лъжици лимонов сок за няколко минути вътре във фурната.
- За да почистите вътрешната основа на фурната, отстранете ролера и стъклената чиния върху него. Измийте стъклената чиния и ролера в сапунена вода. След това ги изплакнете и подсушете.

Външни повърхности

- За да почистите външните повърхности на фурната, първо ги забършете с меко парче плат, потопено в топла сапунена вода. След това отново ги забършете със сухо меко парче плат.
- Не позволявайте да проникне вода във вентилационните отвори, за да избегнете повреда на частите, по които тече ток вътре във фурната. Почистете контролния панел на вашата микровълнова фурна само с влажно меко парче плат.
- Не използвайте почистващи спрейове или повече сапуни и вода. Така може да причините неизправност в контролния механизъм.
- Преди да използвате фурната, поставете правилно ролера и стъклената чиния на мястото им.
- При почистване на вътрешните повърхности на фурната използвайте неабразивна мека гъба или парче плат.

При транспортиране:

- Изключете уреда от електрическата мрежа.
- Опаковайте стъклената чиния така, че да предотвратите счупването ѝ и разместването ѝ вътре във фурната. При необходимост транспортирайте отделно.
- Залепете с тиксо вратата на фурната.
- Обезопасете предното стъкло, вратата и панела против удар.
- Транспортирайте продукта в нормално положение. Не го оставяйте облеган върху страничните или задната му страна.

Вътрешни повърхности

За да почистите вътрешните повърхности на фурната:

- За да се размекнат засъхналите петна, поставете чаша с вода във фурната и я кипнете за 2 – 3 минути.
- Почистете вътрешните повърхности и тавана с меко и потопено във вода парче плат. След това отново ги забършете със сухо меко парче плат.

Vă rugăm să citiți mai întâi acest manual de utilizare!



Stimate client,

Vă mulțumim pentru că ați ales acest produs Beko. Sperăm să obțineți cele mai bune rezultate de la aparatul dumneavoastră, care a fost fabricat la o calitate înaltă și cu tehnologie performantă. Din acest motiv, vă rugăm să citiți cu atenție și în întregime acest manual de utilizare și toate celelalte documente însoțitoare înainte de a utiliza aparatul și să le păstrați pentru consultări ulterioare. Dacă transmiteți produsul altei persoane, oferiți-i și manualul de utilizare. Urmați instrucțiunile și acordați atenție tuturor informațiilor și avertismentelor din manualul de utilizare.

Nu uitați că acest manual de utilizare poate fi aplicat și altor modele. Diferențele dintre modele sunt descrise în manual în mod explicit.

Semnificația simbolurilor

Următoarele simboluri sunt utilizate în diverse părți ale acestui manual de utilizare:

	Informații importante sau sfaturi utile privind utilizarea.
	Avertismente pentru situații periculoase privitoare la siguranța vieții și a proprietății
	Avertisment de suprafețe fierbinți.



Acest produs a fost fabricat în fabrici ecologice moderne, fără a dăuna naturii.

Instrucțiuni importante cu privire la siguranță Citiți cu atenție și păstrați-le pentru referință viitoare

Această secțiune conține instrucțiuni privind siguranța care vă vor proteja împotriva riscului de incendiu, electrocutării, expunerii la scurgerea energiei microundelor, vătămarilor corporale și pagubelor materiale. Nerespectarea acestor instrucțiuni invalidează garanția furnizată.

1.1 Siguranță generală

- Cuptoarele cu microunde de la Beko sunt conforme standardele de siguranță aplicabile; din acest motiv, în caz de orice avarii ale produsului sau ale cablului de alimentare, acesta trebuie reparat sau înlocuit de un dealer, un centru de service sau un service specializat sau autorizat similar, pentru evitarea oricărui pericol. Lucrările de reparații greșite sau efectuate de persoane necalificate pot cauza pericole sau riscuri utilizatorului.
- Acest produs este destinat utilizării în scop casnic și aplicațiilor similare cum ar fi:
 - Bucătării pentru personalul din magazine, birouri sau alte medii de lucru;
 - Ferme
 - De către clienți în hoteluri, moteluri sau alte medii de tip rezidențial;
 - Medii de tip pensiune.
- Nu este destinat uzului industrial sau în laborator.
- Nu încercați să porniți cuptorul atunci când ușa este deschisă; în caz contrar, puteți fi expus la energia periculoasă a microundelor. Dispozitivele de siguranță nu trebuie dezactivate sau modificate.
- Cuptorul cu microunde este destinat doar pentru încălzirea alimentelor și băuturilor. Uscarea alimentelor sau articolelor de îmbrăcăminte și încălzirea pernelor electrice, papucilor, bureților, textilelor umede și a altor articole similare pot genera riscuri de rănire, aprindere sau incendiu.
- Nu puneți obiecte între partea frontală și ușa cuptorului. Nu permiteți formarea murdăriei sau resturilor agentului de curățare pe suprafețele de închidere.

- Orice lucrări de service, ce implică scoaterea panoului ce asigură protecție împotriva expunerii la energia microundelor, trebuie să fie efectuate de către persoane/ service autorizate. Orice altă abordare este periculoasă.
- Produsul dumneavoastră este destinat gătirii, încălzirii și decongelării alimentelor în casă. Nu trebuie utilizat în scopuri comerciale.
- Cuptorul dumneavoastră nu este destinat uscării nici unei viețuitoare.
- Nu utilizați produsul ca să uscați articole de îmbrăcăminte sau prosoape de bucătărie.
- Nu utilizați acest produs afară, în baie, în medii umede sau locuri în care se poate uda.
- Nu va fi asumată nicio responsabilitate sau solicitare de garanție pentru avariile ce survin în timpul întrebuințării greșite sau a manevrării incorecte a produsului.
- Nu încercați niciodată să demontați produsul. Nu sunt acceptate solicitări de garanție pentru avarii cauzate de manevrarea incorectă a produsului.
- Utilizați doar componente originale sau componente recomandate de producător.
- În timpul utilizării, nu lăsați produsul nesupravegheat.
- Utilizați întotdeauna produsul pe o suprafață stabilă, dreaptă, curată uscată și aderentă.
- Acest produs nu trebuie utilizat cu un ceas exterior sau un sistem separat de control prin telecomandă.
- Înainte de prima utilizare a produsului, curățați toate componentele. Vă rugăm să consultați detaliile prezentate în secțiunea "Curățare și întreținere".
- Utilizați acest produs doar pentru uzul destinat, așa cum este descris în acest manual.
- În timpul utilizării, produsul devine foarte fierbinte. Fiți atenți să nu atingeți părțile fierbinți din interiorul cuptorului.
- Nu utilizați cuptorul fără alimente.
- Ustensilele vor fi verificate pentru a se asigura că sunt adecvate utilizării în cuptoarele cu microunde.
- Folosiți numai ustensile adecvate utilizării în cuptoarele cu microunde.
- Ustensilele de gătire pot deveni fierbinți din cauza căldurii transferate de la alimentele încălzite. Pentru manipularea ustensilelor aveți nevoie de mănuși de bucătărie.

- Nu așezați cuptorul pe plite sau alte produse de generare a căldurii. În caz contrar, acesta poate fi avariat și garanția devine nulă.
- Aburul poate ieși în momentul deschiderii capacelor sau foliei, după gătitul alimentelor.
- Atunci când produsul este în folosință, acesta și suprafețele accesibile pot fi foarte fierbinți.
- Atunci când produsul este în folosință, ușa și geamul extern pot deveni foarte fierbinți.
- Asigurați-vă că tensiunea de alimentare corespunde cu informațiile furnizate pe plăcuța cu date tehnice a produsului.
- Singura modalitate de deconectare a aparatului de la priză este scoaterea ștecherului de alimentare din priză.
- Utilizați produsul doar cu o priză cu împământare.
- Nu utilizați aparatul atunci când cablul de alimentare sau aparatul în sine este avariat.
- Nu utilizați acest aparat cu un prelungitor.
- Nu atingeți niciodată aparatul sau priza cu mâinile umede.
- Puneți aparatul într-o poziție în așa fel încât ștecherul să fie întotdeauna accesibil.
- Preveniți avarierea cablului de alimentare prin comprimare, deformare sau frecarea de margini tăioase. Țineți cablul de alimentare departe de suprafețele fierbinți și flacăra deschisă.
- Asigurați-vă că nu există niciun pericol să scoateți cablul de alimentare accidental din priză și că nu se poate împiedica nimeni de el atunci când cuptorul este în folosință.
- Înainte de fiecare curățare și atunci când produsul nu este folosit, scoateți-l din priză.
- Pentru deconectarea aparatului, nu trageți de cablul de alimentare și nu înfășurați niciodată cablul în jurul produsului.
- Nu cufundați aparatul, cablul de alimentare sau ștecherul în apă sau alte lichide. Nu-l țineți sub apă curentă.
- Atunci când încălziți alimente în recipiente de plastic sau hârtie, verificați frecvent cuptorul deoarece există posibilitatea de aprindere.
- Înainte de introducerea în cuptor a pungilor adecvate pentru utilizare în cuptorul cu microunde, scoateți firele de sârmă și/sau mânerul metalice ale pungilor de hârtie sau plastic.

- Dacă observați fum, închideți sau scoateți din priză produsul și țineți ușa închisă pentru a înăbuși orice flacără.
 - Nu utilizați interiorul cuptorului pentru depozitare. Atunci când cuptorul nu este în funcțiune, nu lăsați articole din hârtie, materiale de gătit sau alimente în cuptor.
 - Înainte de consum și pentru a evita arsurile, conținutul biberonelor și al borcanelor cu mâncare pentru bebeluși trebuie să fie amestecate și agitate, iar temperatura trebuie să fie verificată.
 - Acest produs este un echipament ISM din Grupa 2 clasa B. Grupa 2 cuprinde tot echipamentul ISM (industrial, științific și medical) în care energia radio este generată intenționat și/sau utilizată sub formă de radiație electromagnetică pentru tratamentul materialului și echipamentul de eroziune prin scânteie.
 - Echipamentul din clasa B este adecvat utilizării casnice și în locuințe conectate direct la rețeaua de alimentare cu tensiune joasă.
 - Nu prăjiți nimic în cuptor. Uleiul încins poate avaria componentele și materialele cuptorului și poate chiar cauza arsuri ale pielii.
 - Perforați mâncarea cu coajă groasă cum ar fi cartofii, dovleceii, merele și castanele.
 - Aparatul trebuie să fie montat în așa fel încât partea din spate să fie la perete.
 - Înainte de mutarea produsului, asigurați discul turnant pentru a preveni avarierea acestuia.
 - Ouăle în coajă și ouăle fierte tari nu trebuie încălzite în cuptoarele cu microunde deoarece pot exploda, chiar după ce încălzirea cu microunde s-a încheiat.
- AVERTISMENT:** Dacă ușa sau chederele ușii sunt avariate, cuptorul nu trebuie utilizat până când acesta nu este reparat de o persoană calificată.
- AVERTISMENT:** Este periculos ca operațiunile de service sau reparații care implică scoaterea capacului care protejează împotriva expunerii la energia microundelor să fie efectuate de altcineva decât persoana calificată.
- AVERTISMENT:** Lichidele și alte alimente nu trebuie încălzite în recipiente etanșe deoarece pot exploda.
- Cuptorul trebuie să fie curățat regulat și depozitele de mâncare trebuie eliminate.

- Deasupra suprafeței superioare a cuptorului trebuie să existe o distanță liberă de minim 20 cm.
- Nu gătiți excesiv produsele; în caz contrar puteți cauza un incendiu.
- Nu utilizați aspiratoare pe bază de abur pentru curățarea produsului.
- Atunci când cuptorul este utilizat lângă copii și persoane care prezintă abilități fizice, senzoriale sau mentale limitate, se recomandă atenție extremă.
- Acest produs poate fi utilizat de copii de la 8 ani în sus și de persoane cu capacitate fizică, senzorială sau mentală limitată sau care nu au cunoștințe și experiență, atât timp cât sunt supravegheați pentru utilizarea în siguranță a produsului sau sunt instruiți corespunzător sau înțeleg riscurile de utilizare a produsului. Copiii nu trebuie să se joace cu produsul. Procedurile de curățare și întreținere nu trebuie să fie efectuate de copii, cu excepția cazului în care sunt supravegheați de un adult.
- **Pericol de sufocare!** Mențineți materialele de ambalare departe de copii.
- Din cauza căldurii excesive emise în modul de grătar și de combinare, aceste moduri pot fi folosite de copii doar cu supravegherea unui adult.
- Țineți produsul și cablul său de alimentare departe de copiii cu vârsta sub 8 ani.
- Nu gătiți mâncarea direct pe tava de sticlă. Puneți mâncarea în / pe ustensile de bucătărie adecvate înainte de a le introduce în cuptor.
- Recipientele metalice pentru alimente și băuturi nu sunt permise în timpul gătirii cu microunde. În caz contrar, pot apărea scânteii.
- Acest produs nu este conceput pentru a fi încorporat. Nu așezați produsul într-un dulap sau cutie în timp ce este utilizat.

1.2 Conformitate cu Directiva WEEE și depozitarea la deșeurile a produsului uzat:

Acest produs respectă Directiva UE WEEE (2012/19/UE). Produsul este marcat cu un simbol de clasificare pentru deșeurile electrice și electronice (WEEE).



Acest simbol indică faptul că produsul nu trebuie eliminat cu alte deșeurile menajere la finalul perioadei de utilizare. Dispozitivele utilizate trebuie returnate la punctul special de reciclare de

dispozitive electrice și electronice. Pentru a găsi aceste sisteme de colectare contactați autoritățile locale sau distribuitorul de la care a fost achiziționat produsul.

Fiecare gospodărie are un rol important în recuperarea și reciclarea electrocasnicelor vechi. Eliminarea corectă a electrocasnicelor utilizate ajută la prevenirea posibilelor consecințe negative pentru mediu și sănătatea umană.

1.3 Conformitate cu Directiva RoHS:

Produsul pe care l-ați achiziționat respectă Directiva UE RoHS (2011/65/UE). Nu conține materiale dăunătoare și interzise specificate în Directivă.

1.4 Informații despre ambalaj



Ambalajul produsului este fabricat din materiale reciclabile conform Legislației Naționale. Ambalajele nu trebuie aruncate împreună cu gunoierul menajer sau alt tip. Duceți-le la punctele de colectare destinate ambalajelor amenajate de către autoritățile locale.

2 Specificații tehnice ale produsului

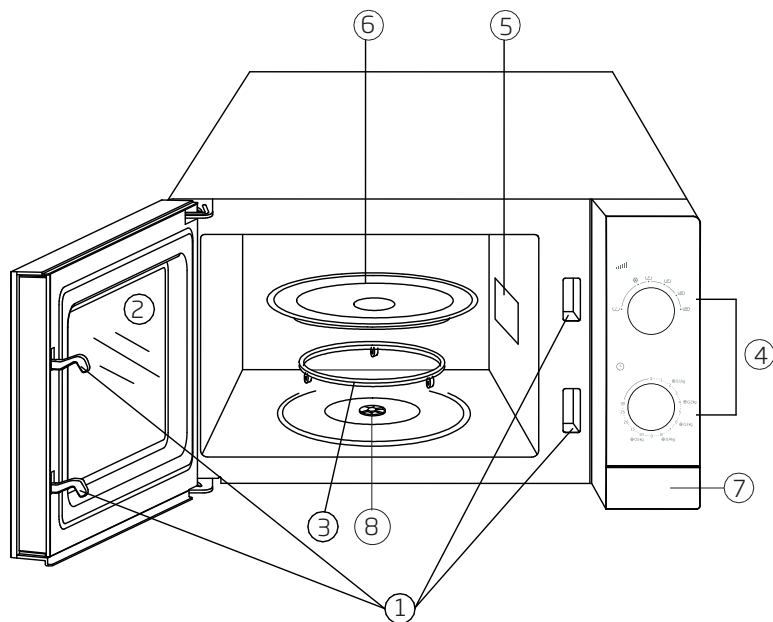

1. Sistem de blocare a ușii
2. Ușă frontală din sticlă
3. Suport rotativ
4. Panou de control
5. Ghidul cuptorului
6. Platan rotativ din sticlă
7. Tastă deschidere ușă
8. Arbore

	MOC20100W	MOC20100S	MOC20100B
Volum cuptor	20 L		
Greutate	11 kg		
Tensiune de alimentare	230-240V~50 Hz		
Putere maximă	700 W		
Putere totală	1200 W		
Ora	0-30 minute		
Dimensiuni externe (l*a*î)	452*312*262 mm		
Culoare	Alb	Argint	Negru

Simbolurile de pe produs sau valorile prezentate în alte documente furnizate cu produsul reprezintă valorile obținute sub condiții de laborator conform standardelor relevante. Aceste valori pot varia în funcție de utilizarea produsului și condițiile ambientale.

3 Descrierea produsului

Panou de control

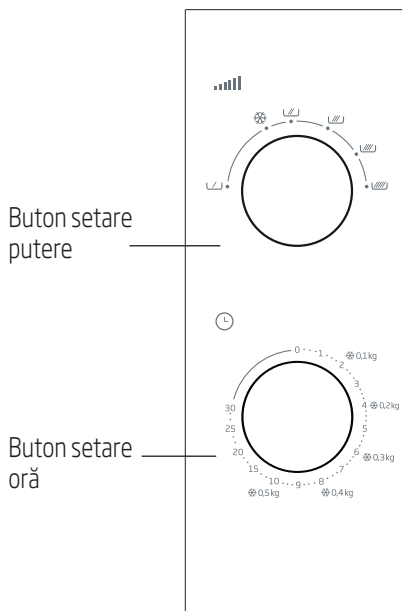







Setarea puterii

Butonul de setare aflat în partea superioară a panoului de control vă va permite să utilizați oricare din cele

6 nivele diferite de putere.

Următorul tabel conține unele mostre de preparate și nivele de putere corespunzătoare pentru a le pregăti în cuptorul cu microunde.

Nivel de putere	Utilizare
Ridică 700 W 	<ul style="list-style-type: none">- Apă clocotită- Carne tocată- Prepararea puiului/curcanului, peștelui și a legumelor- Prepararea cărnii tăiate subțire
Mediu-Ridică 600 W 	<ul style="list-style-type: none">- Reîncălzirea tuturor preparatelor.- Prepararea cărnii și cărnii de pasăre- Prepararea ciupercilor- Prepararea alimentelor ce conțin brânză sau ou
Mediu 460 W 	<ul style="list-style-type: none">- Prepararea torturilor și prăjiturilor- Prepararea oului- Prepararea supei sau a orezului
Mediu-Scăzut 350 W 	<ul style="list-style-type: none">- Topirea untului și a ciocolatei
Decongelare 	<ul style="list-style-type: none">- Decongelarea tuturor sortimentelor de produse congelate
Scăzut 120 W 	<ul style="list-style-type: none">- Topirea untului și a ciocolatei- Topirea înghețatei- Creșterea aluatului cu drojdie

3 Descrierea produsului

Accesorii

Platan rotativ din sticlă

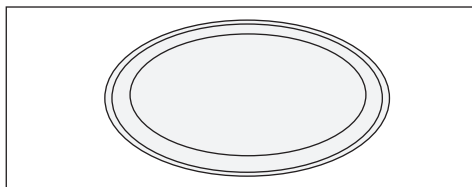

Utilizați platanul din sticlă în toate tipurile de preparare. Platanul de sticlă va colecta toate sucurile cărnii și bucățile de mâncare care cad. În caz contrar, carnea se va vărsa în cuptor și se va usca. Platanul din sticlă poate fi spălat în mașina de spălat vase.

- Introduceți platanul din sticlă pe suportul acestuia.

Support rotativ

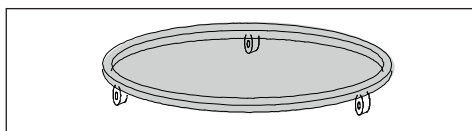

Supportul rotativ trebuie să fie introdus sub platanul din sticlă. Nu introduceți un alt tip de platan în afară de platanul din sticlă aflat pe suportul rotativ. Spălați cel puțin o dată pe săptămână suportul rotativ în apă caldă cu detergent.

Supportul rotativ trebuie să fie montat corespunzător în locașul acestuia.

Recipiente pentru prepararea la microunde

- Utilizați recipiente rotunde pentru gătire în loc de recipiente eliptice sau dreptunghiulare. În caz contrar, mâncarea care rămâne pe margini va fi afectată mai mult de microunde, iar marginile vor fi supragătite.
- Microundele pot trece prin substanțe cum ar fi hârtie, plastic, sticlă și ceramică fără a produce căldură. În unele cazuri, recipientele pentru gătire construite din astfel de materiale pot fi potrivite pentru utilizarea în prepararea la microunde.

- Dumneavoastră puteți folosi următoarea metodă pentru a verifica dacă recipientul pe care-l introduceți în interior este potrivit preparării la microunde.
- Introduceți recipientul gol cu un pahar plin de apă pe platanul din sticlă și selectați și rulați nivelul de putere Max timp de 60 de secunde. Recipientele care se supraîncălesc după acest proces nu trebuie utilizate.

Recipiente metalice - folii

Recipientele metalice reflectă microundele departe de preparat. Așadar, nu le folosiți. Folia de aluminiu în bucăți mici sau tăiată în dungi poate fi utilizată pentru a acoperi aripioarele sau copănelele, sau bucățile care rămân pe margini cum ar încheieturile. Tăvi de gătit drepte cu o adâncime mai mică de 1,5 cm pe margini pot fi de asemenea utilizate; totuși, în asemenea cazuri hârtia cerată sau folia din plastic trebuie să fie utilizată în loc de folie.

Recipiente din sticlă

Recipiente din sticlă foarte subțiri și cristal cu conținut de plumb nu trebuie utilizate.

Recipiente din plastic - pungi

Recipiente și capace din melamină precum și pungi utilizate pentru congelarea sau menținerea preparatului nu trebuie utilizate.

Hârtie

Nu este potrivit niciun tip de hârtie pentru prepararea în timp lung în cuptoare cu microunde. Acest lucru va cauza un incendiu.

Recipiente din lemn sau răchită

Recipiente mari din lemn nu trebuie utilizate deoarece energia microundelor cauzează uscarea și fragilitatea lemnului.

4 Utilizarea produsului

Introducerea mâncării

- Dumneavoastră veți obține rezultate mai bune dacă distribuiți în mod egal mâncarea în farfurie. Pentru a obține rezultate mai bune, aceasta poate fi utilizat în metode variate.
- Dacă preparați prea multe felii din același tip (cum ar fi cartofi cu coajă), plasați-le într-o formă circulară.
- Atunci când preparați alimente cu mărimi și grosimi diferite, plasați feliile cele mai mici și mai subțiri în mijlocul recipientului. Astfel, acea felie se va coace ultima.
- Introduceți preparatul cu formă neregulată cum ar fi pește într-o modalitate încât cozile acestora să se afle în mijlocul recipientului.
- Atunci când depozitați un aliment în congelator sau îl încălziți, amplasați cele mai dense și mai groase în interior și cele mai subțiri și mai puțin dense în exterior.
- Plasați bucățile de carne tăiate subțire una peste alta.
- Alimente mai groase cum sunt cârnații sau carnea tocată nu trebuie să fie plasată una lângă cealaltă.
- Încălziți supă și sosuri în recipiente diferite. De preferat sunt vasele înguste și lungi decât late și lungi. În momentul care încălziți supa, sosul nu umpleți mai mult de 2/3 recipientul.
- Dacă preparați tot peștele, creați-l puțin, acest lucru va împiedica umflarea pielii.
- Acoperiți capul și coada peștelui cu folie de aluminiu pentru a le proteja de supragătire.
- Dacă utilizați folie din plastic, pungă sau hârtie cerată, creați o gaură sau lăsați o deschizătură mică pentru a permite eliberarea aburului.
- Preparatele cu bucăți mici vor fi gătite mai rapid decât preparatele cu bucăți mari și cele cu formă regulată vor fi gătite mai rapid decât cele cu formă neregulată. Tăiați preparatul în bucăți egale și regulate pentru a le găti în cea mai bună modalitate posibilă.

Mici sugestii

Pentru decongelare:

- Forma ambalajului poate modifica timpul de decongelare. Ambalaje pătrate mici se vor decongeala mai rapid decât recipientele adânci.
- Separați bucățile unele de celelalte atunci când se decongelează. Așadar, alte bucăți se vor decongeala mai rapid.
- Acoperiți bucățile preparatului care începe să se încălzească cu bucăți mici de folie. Scobitorile din lemn vor menține folia la locul ei.

Cantitatea preparatului

Cu cât cantitatea este mai mare, cu atât timpul va fi mai mare. Dublarea cantității înseamnă și dublarea timpului.

Conținut de umezeală

Timpul de preparare se va modifica depinzând de cantitatea de suc deoarece microundele sunt sensibile la umezeală. Alimente cu suc natural (legume, pește și carne de pasăre) vor fi gătite mai rapid și mai ușor. Adăugarea apei este recomandată în momentul când gătiți alimente uscate cum ar fi orez și fasole în microunde.

Condensare

În timpul gătirii, umezeala din alimente poate căteodată cauza condensare în interiorul cuptorului. Acest lucru este normal. General, alimentele care sunt acoperite vor cauza mai puțină condensare.

Zahăr

Consultați sugestiile rețetarului pentru microunde atunci când gătiți alimente cum ar fi budincă sau tartă cu conținut prea mare de zahăr și unt. Dacă depășiți ora sugerată, se poate cauza ca preparatul să se ardă sau cuptorul să fie avariat.

4 Utilizarea produsului

Reducerea presiunii din alimente.

Multe dintre alimente sunt acoperite cu piele sau coajă. Acestea se pot crăpa datorită presiunii care se acumulează în timpul preparării. Pentru evitarea acest lucru, pielea sau coaja trebuie să fi crestată cu o furculiță sau un cuțit. Acest proces trebuie să fie aplicat cartofilor, ficatului de pui, gălbenușului de ou, cârnațiilor și unelor fructe.

Amestecarea și rotirea alimentelor în timpul preparării

Amestecarea și rotirea alimentelor este importantă în termeni de gătire deoarece toate părțile trebuie să se prepare uniform.

Timpi diferiți de gătire.

Porniți întotdeauna prin setarea timpului minim de gătire și verificați dacă mâncarea s-a gătit sau nu. Timpii de gătire din acest manual de utilizare reprezintă valori aproximative. Timpii de gătire pot varia depinzând de forma și dimensiunile alimentelor și recipientelor.

Timp de așteptare

După ce ați scos preparatul din cuptor, mențineți întotdeauna mâncarea. Menținerea afară a preparatului după decongelare, gătire și reîncălzire va oferi întotdeauna rezultate mai bune. Deoarece căldura preparatului se va disipa mai bine. În cuptoarele cu microunde, alimentele continuă să fie preparate pentru o perioadă de timp după ce cuptorul a fost oprit. Prepararea continuă nefiind datorată de cuptorul de microunde dar de către energia în interiorul alimentelor. Timpul de așteptare se poate modifica conform preparatului. În unele cazuri, această durată este foarte scurtă fiind doar preluarea preparatului din cuptor și transferul acesteia pe farfuria de servire. Pentru preparate mari, acest timp poate ajunge până la 10 minute.

















Utilizarea cuptorului

1. Întotdeauna cuplați cuptorul la prize cu împământare.
2. Deschideți ușa frontală.
3. Plasați preparatul sau tava preparatului pe platanul rotativ din cuptor.
4. Pentru setarea timpului dorit, rotiți butonul de setare a timpului în sensul acelor de ceasornic. Lăsați să treacă puțin timp după timpul dorit pentru a crea corect setarea de timp. Apoi reveniți la timpul dorit.
5. Închideți ușa frontală în mod securizat. Lumina cuptorului se va aprinde și cuptorul va porni. Cuptorul nu va porni dacă ușa nu este închisă în mod securizat.
6. Deschiderea din când în când ușa pentru a amesteca sau verifica preparatul poate perturba procesul de preparare. Procesul de preparare și setarea timpului se va opri atunci când deschideți ușa frontală și va relua procesul atunci când ușa frontală este închisă din nou.
7. În timpul preparării, dumneavoastră puteți opri cuptorul prin deschiderea ușii frontale. Nu uitați să setați timpul în poziția (0) dacă nu mai doriți să continuați gătitura.
8. Soneria va fi activată la finalizarea timpului de gătire. Lumina cuptorului se oprește și gătitura se finalizează automat.

4 Utilizarea produsului

Timpul de gătire





















Datorită caracteristicii de gătire la microunde, menține așteptarea mâncării pentru ceva timp după ce prepararea s-a finalizat. Această durată este de 5-10 minute pentru carne și 2-3 minute pentru legume.

Preparat	Nivel de putere	Timp de gătire
Carne		
Carne tocată	()	3-5 minute pentru ~ 500 g
Chiftele	()	9-12 minute pentru ~ 500 g
Hamburger	()	4-5 minute pentru ~ 500 g
Fripturi (3 bucăți de 0,5 cm grosime)	()	1.5-2.5 minute
Friptură de miel, gambă sau umăr	() - ()	8-10 minute pentru ~ 500 g
Vițel, friptură de braț	() - ()	9-10 minute pentru ~ 500 g
Cuburi de miel/vițel (3-4 bucăți)	()	~ 6-8 minute
Carne de pasăre		
Bucăți de pui (1 piept)	()	2-3.5 minute
Bucăți de pui (1 copan)	()	1.5-2.5 minute
Pui întreg	()	9-10 minute pentru ~ 500 g
Caserolă (pentru o persoană)	()	1.5-3.5 minute
Piept de curcan	()	8-9 minute pentru ~ 500 g
Pește și fructe de mare		
File / tăiat (170-230 g)	()	1.5-2.5 minute
Pește întreg	()	7-9 minute pentru ~ 500 g

- Timpii de preparare din tabel sunt furnizați doar în scopul informațiilor. Dumneavoastră puteți crește sau scădea timpul de preparare conform palatului bucal.
- Valorile din tabel sunt obținute în condiții de laborator. Prin modificarea timpului de preparare, dumneavoastră puteți descoperi gusturi diferite pentru a se potrivi palatului dumneavoastră și obiceiurilor de preparare.

4 Utilizarea produsului

Tabel de gătire

Preparat	Nivel de putere	Timp de gătire
Ou și brânză		
Ou omletă	()	1-2 minute per ou
Ouă bătute	()	45/-90 sec. pentru topirea untului și apoi 1-2 minute per ou
Desert cu ou (șarlotă din caramel) 20 x 20 cm	()	15-19 minute
Legume		
Legume (o persoană)	()	1.5-3 minute
Fasole verde	()	~ 500 g 8-12 minute
Varză (tocată proaspăt)	()	6-8 minute pentru ~ 500 g
Morcov (tocat proaspăt)	()	3-6 minute pentru ~ 200 g
Porumb (2 bucăți proaspete)	()	5-9 minute
Ciuperci (tocate proaspăt)	()	2-3 minute pentru ~ 230 g
Cartofi (4 bucăți, 170-230 g fiecare)	()	10-15 minute
Spanac (proaspăt, frunze)	()	5-8 minute pentru ~ 500 g
Boabe		
1/2 de ovăz gătit rapid (apă: o cană)	()	1-2 minut(e)
1/2 de ovăz gătit lung (apă: o cană)	()	2-4 minute
1-2 piure de porumb (apă: 2 căni)	()	2-3 minute
Torturi		
Tort de morcovi	()	9-12 minute
Prăjitură simplă sau prăjitură cu ciocolată (în vase rotunde)	()	5-6 minute
Tort rotund	()	5-5.5 minute
Tort mic în formă	()	2-2.5 minute
Prăjituri (recipient în 4 forme)	()	3-6 minute
Supă/băuturi		
pentru o persoană	()	2-3 minute

4 Utilizarea produsului

Decongelare

Preparatele ce se decongelează într-o perioadă mai scurtă reprezintă cele mai mari avantaje ale cuptorului cu microunde. Mai întâi scoateți firele metalice ale pungilor congelate și înlocuiți-le cu ață sau cauciuc. Deschideți ambalajele confecționate din astfel de materiale cum ar fi carton înainte de introducerea acestora în cuptor. Tăiați sau perforați pungile de plastic și ambalajele. Dacă alimentele sunt ambalate în folie, scoateți folia și plasați alimentele într-un recipient potrivit. (Dacă alimentele congelate au piele, scoateți-o.) Curbați punga din plastic a alimentelor pentru a furniza decongelare echilibrată.

(În timpul decongelării bucăților mari de carne, nu uitați să acoperiți bucățile subțiri ale cărnii de pasăre pentru a încetini încălzirea. În caz contrar, bucățile exterioare se vor usca sau se vor prepara.) Întotdeauna mențineți scăzut timpul de decongelare. Dacă interiorul alimentelor sunt încă congelate, introduceți înapoi în cuptorul cu microunde pentru a continua decongelarea. De asemenea, permiteți puțin timp pentru aclimatizare în timpul decongelării, deoarece decongelarea va continua în timpul aclimatizării.

Durata timpului de decongelare depinde de nivelul de congelare a alimentelor. Dacă este posibil, rotiți sau desfaceți alimentele congelate în timpul decongelării și aclimatizării.

Tabelul de decongelare conține valori corespunzătoare pentru a vă ajuta.

Tabel de decongelare

Vă rugăm să citiți informațiile referitoare la decongelare.

Preparat	Timp recomandat	Kg
Cârnați	5-6 minute	500 g
Carne tocată	8-10 minute	500 g
Rinichi	8-12 minute	1 kg
Ficat	6-7 minute	500 g
Coaste de miel	15-20 minute	1.5-2 kg
Felii rotunde	20-25 minute	1.5-2 kg
Cuburi de carne	7-8 minute	500 g
File de vită	10-12 minute	1 kg
Antricot de vițel	9-10 minute	500 g
Carne tocată (vițel)	4-5 minute	500 g
Friptură de vițel	6-8 minute	500 g
Friptură de miel, picior sau umăr	28-30 minute	2-2.3 kg
Pui întreg	26-30 minute	1.2-1.5 kg
Bucăți de pui	14-17 minute	1.2-1.5 kg
Piept de pui (cu os)	10-14 minute	1-1.5 kg
Bucăți de pui (copănele)	9-10 minute	500 g
Bucăți de pui (aripi)	8-12 minute	700 g
Bucăți de curcan	14-16 minute	1-1.5 kg
Piept de curcan (cu os)	18-22 minute	2-2.5 kg

4 Utilizarea produsului













Încălzire

Dumneavoastră puteți reîncălzi foarte rapid și eficient alimentele rămase fără a-și pierde prospețimea și gustul.

În timpul încălzirii, acoperiți preparatele cu un capac potrivit pentru microunde pentru a permite acestora să-și mențină umezeala. Acoperirea preparatelor le va proteja căldura și va grăbi procesul de gătire. De asemenea, se va evita împrôșcarea. Înveliți sandvișurile și prăjiturile în prosoape de hârtie pentru a permite absorbția umezelii și să preveniți uscarea acestora.

În mod general, distribuiți preparatul într-un recipient fără adâncime. Este necesar să amestecați și să rotiți alimentele din timp în timp pentru a le încălzi.

Tabel de încălzire

	Preparat	Nivel de putere	Timp de gătire
o porție	o farfurie	()	2-3 minute
1-2 porție(ii)	Felul principal cu sos	()	7-9 minute
2-4 porții	Felii subțiri de carne cum ar fi hamburgerul, felii de chiftele	()	3-5 minute
2-3 porții	Felii subțiri de carne cum ar fi file de friptură	()	2-3 minute
2.-3.	Bucăți de pui	()	3-4 minute
2 porții	Caserolă	()	9-12 minute
2 porții	Legume	()	3-4 minute
1.-2.	Porumb	()	3-4 minute
2.-3.	Prăjituri	()	45-60 secunde
1	Prăjitură întreagă	()	3-7 minute
1-2 felii	Prăjitură	()	1-2 minut(e)
3.-4.	Cârnați	()	1-2 minut(e)
4	Hotdog	()	1-2 minut(e)

5 Curățarea și întreținerea

- Înainte de curățare decuplați cuptorul.
- Nu utilizați substanțe abrazive, bureți din oțel, îmbrăcăminte abrazivă sau substanțe chimice abrazive cum ar fi sulf sau clor pe sau oricare altă componentă a cuptorului de microunde.
- În momentul când utilizați suprafețele interioare ale ușii cuptorului, utilizați un burete moale non-abraziv sau material textil.

Suprafețe exterioare

- Pentru curățarea suprafețelor exterioare ale cuptorului, prima dată ștergeți-le cu un material textil înmuiat în apă călduță cu detergent. Apoi ștergeți-le încă o dată cu un material textil moale.
- Nu permiteți apei să intre în găurile de ventilare pentru a evita avariarea componentelor din interiorul cuptorului. Curățați panoul de control al cuptorului de microunde doar cu un material textil moale și umed.
- Nu utilizați spray-uri de curățare sau mai multă apă și săpun. Acestea pot cauza probleme în mecanismul de control.

Suprafețe interioare

Pentru curățarea suprafețelor interioare ale cuptorului:

- Pentru a atenua petele uscate, introduceți un pahar plin de apă și fierbeți timp de 2-3 minute.
- Curățați suprafețele interioare și partea superioară utilizând un material textil moale cu săpun. Apoi uscați-l utilizând un material textil moale.
- Pentru a elimina mirosurile din interiorul cuptorului, fierbeți un amestec de apă și câteva lingurițe de suc de lămâie timp de câteva minute în interiorul cuptorului.
- Pentru curățarea bazei interne ale cuptorului, scoateți tava rotativă din sticlă și suportul rotativ. Spălați platanul rotativ din sticlă și suportul rotativ în apă cu săpun. Apoi, clătiți-le și uscați-le.
- Înainte de pornirea cuptorului, montați în mod sigur suportul rotativ și platanul din sticlă.

Pentru transport:

- Decuplați produsul.
- Împachetați platanul de sticlă în așa fel încât să preveniți spargerea și mișcarea acestuia în interiorul cuptorului. Dacă este necesar, transportați-le separat.
- Lipiți ușa frontală de corpul cuptorului.
- Preveniți impactul împotriva sticlei frontale, ușii și panoului de control.
- Transportați produsul într-o poziție normală. Nu-l rezemați pe o parte sau pe spate.



CERTIFICAT DE GARANȚIE

Tensiune de alimentare/frecvență: 220-240V~, 50-60Hz
Importator: ARCTIC S.A., Găești, Dâmbovița, str. 13 Decembrie nr. 210, email: office@arctic.ro

TIP: **Electrocasnice mici de bucătărie**

Cuptor cu microunde

Purificatoare de aer

Model / Serie:.....

VÂNZĂTOR

Nr. factură:.....Data:

Vânzător (firma, localitatea):

CUMPĂRĂTOR

NumeLocalitatea

Str.Nr.BlocSc.Et.Ap.

Județ TelefonE-mail

S-a efectuat proba de funcționare a aparatului, s-a prezentat modul de folosire, s-au predat instrucțiunile de utilizare și toate accesoriile. Am primit aparatul în perfectă stare de funcționare.

Stimați clienți,

La cumpărare vă recomandăm să solicitați efectuarea probei de funcționare și să verificați existența instrucțiunilor de utilizare și a accesoriilor.

Pentru a putea beneficia de toate avantajele produselor și serviciilor noastre vă rugăm:

- să citiți cu atenție și să respectați recomandările prezentate în "Instrucțiunile de utilizare".

- să păstrați cu grijă acest certificat pentru a-l putea prezenta (împună cu documentul fiscal de achiziție), personalului SERVICE ARCTIC, la orice sesizare efectuată în perioada de garanție.

Vă mulțumim că ați optat pentru cumpărarea unui produs Beko!

Garanția legală de conformitate

Durata medie de utilizare a produsului este de 5 ani!

Perioada de garanție a produsului este de 3 ani de la livrarea produsului*.

Perioada de 3 ani garanție se compune din garanția legală de conformitate de 2 (doi) ani la care se adaugă garanția comercială de durabilitate de 1 (un) an. Acordarea garanției comerciale de durabilitate se acordă în aceleași condiții în care se acordă garanția legală de conformitate.

*prin „produs” se înțelege „bun” conform OUG nr. 140/2021¹

Perioada de garanție legală de conformitate pentru conținutul digital sau serviciul digital în cazul produselor cu elemente digitale pentru care contractul de vânzare-cumpărare prevede furnizarea continuă de conținut digital sau a serviciului digital pe durată determinată este de:

a) 2 ani de la livrare, respectiv de la livrarea bunului - pentru produse cu durata medie de utilizare de 5 ani (art. 9 (3) din OUG nr. 140/2021);

b) 5 ani de la livrare, respectiv de la livrarea bunului - pentru produse cu durata medie de utilizare mai mare de 5 ani (art. 9 (3) din OUG nr. 140/2021);

c) Pe tot parcursul perioadei de furnizare a conținutului / serviciului digital - pentru furnizare continuă a conținutului / serviciului digital pe o perioadă mai mare de 5 ani (art. 9 (4) din OUG nr. 140/2021).

¹Ordonanță de urgență 140/2021 privind anumite aspecte referitoare la contractele de vânzare de bunuri



Service-ul acestui produs este asigurat de ARCTIC S.A. cu sediul în Găești, Dâmbovița, str. 13 Decembrie nr. 210. • *9010 • www.arctic.ro • www.beko.ro • e-mail: service@arctic.ro
Program Call Center: Luni - Vineri 08:30 - 20:00; Sâmbătă 08:30 - 17:00



Remedii incluse în garanția legală de conformitate conform OUG nr. 140/2021 (vă rugăm să aveți în vedere prevederile de mai jos)

ARCTIC garantează toate drepturile legale prevăzute de OUG nr. 140/2021 în beneficiul consumatorilor cu privire la garanția legală de conformitate. Dispozițiile prezentului certificat de garanție legală de conformitate se completează, în mod corespunzător, cu dispozițiile OUG nr. 140/2021.

În caz de neconformitate, consumatorul are dreptul de a beneficia de aducerea în conformitate a bunurilor, de a beneficia de o reducere proporțională a prețului sau de a obține încetarea contractului, în condițiile legii - art. 11 (1).

Consumatorii pot să opteze pentru o anumită măsură corectivă în cazul în care neconformitatea bunurilor este constatată la scurt timp după livrare, fără a depăși 30 de zile calendaristice - art. 11 (7).

Pentru ca bunurile să fie aduse în conformitate, consumatorul poate opta între reparație și înlocuire, cu excepția cazului în care măsura corectivă aleasă ar fi imposibilă sau, în comparație cu cealaltă măsură corectivă disponibilă, ar impune vânzătorului costuri care ar fi disproporționate, luând în considerare toate circumstanțele (ex. valoarea bunurilor în cazul în care nu ar fi existat neconformitatea, gravitatea neconformității sau dacă măsura corectivă alternativă ar putea fi executată fără vreun inconvenient semnificativ pentru consumator) - art. 11 (2).

Instalarea incorectă a bunurilor (art. 7).

Orice neconformitate cauzată de instalarea incorectă a bunurilor este considerată ca reprezentând o neconformitate a bunurilor, în oricare din următoarele situații:

- a) instalarea face parte din contractul de vânzare și a fost realizată de vânzător sau sub răspunderea vânzătorului;
- b) instalarea, destinată să fie realizată de consumator, a fost realizată de acesta și instalarea incorectă s-a datorat unor deficiențe în instrucțiunile de instalare furnizate de vânzător sau, în cazul bunurilor cu elemente digitale, de către vânzătorul sau furnizorul conținutului digital sau al serviciului digital.

Proba neconformității.

Orice neconformitate care este constatată în termen de un an de la data la care bunurile (inclusiv cele cu elemente digitale) au fost livrate este prezumată a fi existat deja în momentul livrării bunurilor până la proba contrarie sau cu excepția cazului în care această prezumție este incompatibilă cu natura bunurilor sau cu natura neconformității - art. 10 (1).

În cazul bunurilor cu elemente digitale pentru care contractul de vânzare prevede furnizarea continuă de conținut digital sau de servicii digitale pentru o anumită perioadă, sarcina probei cu privire la conformitatea conținutului digital sau a serviciului digital pe parcursul perioadelor de garanție legală îi revine vânzătorului în cazul unei neconformități care este constatată pe parcursul acestor perioade - art. 10 (3).

Remediere prin reparație.

În cazul în care neconformitatea este remediată prin reparație, termenele de garanție legală se prelungesc cu timpul de nefuncționare a bunului, din momentul la care a fost adusă la cunoștința vânzătorului lipsa de conformitate până la predarea efectivă a bunului în stare de utilizare normală către consumator - art. 12 (6).

Remediere prin înlocuire.

În cazul în care neconformitatea este remediată prin înlocuire, pentru bunurile care înlocuiesc bunurile neconforme, termenele legale de garanție pentru produsul înlocuit încep să curgă de la data înlocuirii cu noul produs - art. 12 (7).

Reducerea prețului și încetarea contractului.

Consumatorul are dreptul fie să obțină o reducere proporțională a prețului în conformitate cu legea, fie să obțină încetarea contractului de vânzare în condițiile legii, în oricare dintre următoarele cazuri - art. 11(4):

- a) vânzătorul nu a finalizat reparația sau înlocuirea sau, după caz, nu a finalizat reparația sau înlocuirea potrivit prevederilor legii sau vânzătorul a refuzat să aducă în conformitate bunurile potrivit prevederilor legii;
- b) se constată o neconformitate, în pofida eforturilor vânzătorului de a o remedia;
- c) neconformitatea este de o asemenea gravitate încât justifică o reducere de preț sau dreptul la încetarea imediată a contractului de vânzare;
- d) vânzătorul a declarat că nu va aduce bunurile în conformitate într-un termen rezonabil sau fără inconveniente semnificative pentru consumator ori acest lucru reiese clar din circumstanțele cazului.

Consumatorul are dreptul de a suspenda plata unei părți restante din prețul bunurilor sau a unei părți a acesteia până în momentul în care vânzătorul își va fi îndeplinit obligațiile care îi revin în temeiul legii - art. 11(6). Reducerea de preț este proporțională cu diminuarea valorii bunurilor primite de consumator în comparație cu valoarea pe care bunurile ar avea-o dacă ar fi în conformitate - art.13.

Încetarea contractului:

- a) nu poate fi solicitată dacă vânzătorul dovedește că neconformitatea este minoră;
- b) poate fi solicitată pentru totalitatea bunurilor achiziționate și livrate, deși motivul de încetare vizează doar anumite bunuri, în cazul în care consumatorul nu i se poate pretinde în mod rezonabil să accepte să păstreze numai bunurile conforme;
- c) determină obligația consumatorului de a returna vânzătorului bunurile, pe cheltuiuala vânzătorului;
- d) determină obligația vânzătorului de a rambursa consumatorului prețul plătit pentru bunuri la primirea bunurilor sau a unei dovezii prezentate de consumator că bunurile au fost returnate; vânzătorul va folosi aceleași modalități de plată ca și cele folosite de consumator pentru tranzacția inițială, cu excepția cazului în care consumatorul a fost de acord cu o altă modalitate de plată și cu condiția de a nu cădea în sarcina consumatorului plata de comisioane în urma rambursării.

Garanția legală pentru viciu ascuns este aplicabilă în condițiile legii, conform OG nr. 21/1992 (revizia 2) privind protecția consumatorului, OUG nr. 140/2021 și Codului Civil. Viciul ascuns reprezintă deficiența calitativă a unui produs livrat sau a unui serviciu prestat care nu a fost cunoscută și nici nu putea fi cunoscută de către consumator prin mijloacele obișnuite de verificare.



Service-ul acestui produs este asigurat de ARCTIC S.A. cu sediul în Găești, Dâmbovița, str. 13 Decembrie nr. 210. • *9010 • www.arctic.ro • www.beko.ro • e-mail: service@arctic.ro
Program Call Center: Luni - Vineri 08:30 - 20:00; Sâmbătă 08:30 - 17:00

UNITĂȚILE SERVICE ALE ARCTIC S.A. EXECUTĂ REPARAȚII ÎN TERMENUL DE GARANȚIE ȘI ÎN AFARA ACESTUIA

Nr. crt.	Data Reclamației	Data primirii în reparație	Reparat		Reparația curentă și/sau componenta înlocuită	Prelungirea termenului de garanție	Efectuarea verificării	
			Programat	Data ridicării aparatului			Cauza întârzierii	SERVICE

CONDIȚII SUPLEMENTARE DE GARANȚIE :

Pentru orice defecțiune aparută în perioada de garanție, apelați la vânzător (respectiv, prin magazinul de unde a fost achiziționat produsul sau direct prin Call Center Arctic). Prelungirea termenului de garanție se va înscrive în certificatul de garanție de către unitatea SERVICE care a efectuat reparația. Garanția acoperă repararea și/sau înlocuirea pieselor constatate ca neconforme în sensul OUG nr. 140/2021. (necauzate de consumator) de către tehnicienii Service Arctic.

Termenul de realizare a operațiilor de reparare, înlocuire sau întreținere este de 15 zile calendaristice de la data la care cumpărătorul a sesizat lipsa de conformitate către vânzător (respectiv, prin magazinul de unde a achiziționat produsul sau direct prin Call Center Arctic).

Reparațiile / înlocuirile se efectuează cu respectarea următoarelor condiții - art. 12(1)-(5) din OUG nr. 140/2021:

- a) fără costuri și fără vreun inconvenient semnificativ pentru consumator, înmând seama de natură bunurilor și de scopul pentru care consumatorul a solicitat bunurile în cauză;
- b) consumatorul pune bunurile la dispoziția vânzătorului, iar vânzătorul preia bunurile înlocuite pe propria cheltuială;
- c) obligația de a rapara sau înlocui bunurile include, după caz, demontarea bunurilor neconforme și instalarea bunurilor de înlocuire sau a bunurilor reparate sau suportarea costurilor aferente demontării și instalării;
- d) consumatorul nu este obligat să plătească pentru utilizarea normală a bunurilor înlocuite în perioada care a precedat înlocuirea acestora.

Reclamațiile referitoare la aspectele prevăzute mai jos, se rezolvă numai contra cost:

- piesele și accesoriile care prezintă devituri, zgârieturi, spărtături sau deformări din vina exclusivă a consumatorului.

PRODUSUL NU BENEFICIAZĂ DE GARANȚIE ÎN URMĂTOARELE CAZURI:

1. Nu au fost respectate instrucțiunile de transport, manipulare, instalare, utilizare și întreținere prescrite.
2. Subansamblurile și accesoriile casabile care se deteriorează în timpul transportului vor fi înlocuite de vânzător (în cazul în care transportul e asigurat de vânzător sau sub responsabilitatea acestuia).
3. Garanția nu se acordă subansamblelor și accesoriilor casabile ale produselor care suferă deteriorări din vina exclusivă a consumatorului.
4. Tensiunea de alimentare are valori care nu se încadrează în limitele prevăzute de standarde (SR EN 50160).
5. Instalația electrică a utilizatorului prezintă improvizații sau neconformități.
6. Produsul a fost folosit în alte scopuri decât cel pentru care a fost proiectat.
7. Produsul a suportat intervenții (reparații, modificări) din partea unor persoane neautorizate de producător.

Drepturile consumatorului sunt cele prevăzute în OUG nr. 140/2021 și OG 21/1992 (republicată).

În cadrul acestui proces Arctic vă prelucrează date cu caracter personal, cu respectarea legilor aplicabile privind confidențialitatea și protecția datelor. Pentru informații complete despre modul în care vă prelucreăm datele, precum și despre drepturile dumneavoastră, vă rugăm să consultați secțiunea "Protecția datelor personale", accesând site-ul nostru la adresa <https://www.beko.ro/>.

Najprej preberite priročnik za uporabo!



Spoštovana stranka,

Zahvaljujemo se vam, da ste se odločili za nakup izdelka Beko. Upamo, da boste dosegli najboljše rezultate vašega aparata, ki je bil izdelan z visoko kakovostjo in najsodobnejšo tehnologijo. Zaradi tega pred uporabo naprave natančno preberite celoten uporabniški priročnik in vse druge priložene dokumente in jih shranite kot referenco za nadaljnjo uporabo. Če napravo predate komu drugemu, mu predajte še uporabniški priročnik. Upoštevajte navodila ter vse informacije in opozorila v uporabniškem priročniku.

Ne pozabite, da lahko ta uporabniški priročnik velja tudi za druge modele. Razlike med posameznimi modeli so natančno navedene v priročniku.

Pomen Simbolov

Naslednji simboli so uporabljeni v različnih razdelkih tega uporabniškega priročnika:

	Pomembne informacije in uporabni nasveti o uporabi.
	Opozorila za nevarne situacije, ki zadevajo varnost za življenje in lastnino.
	Opozorilo za vroče površine.



**RECIKLIRANI PAPIR in
PAPIR ZA RECIKLIRANJE**

Ta naprava je bila izdelana v okolju prijaznih in sodobnih proizvodnih obratih, brez povzročanja kakršne koli škode naravi.

Pomembna varnostna navodila natančno preberite in jih shranite za kasnejšo uporabo

1.1 Varnostna opozorila

To poglavje vsebuje varnostna navodila, ki vam bodo pomagala pri zaščiti pred požarom, električnim uradom, izpostavljenosti uhajanja mikrovalovom, osebnim poškodbam in materialno škodo. Neupoštevanje teh navodil razveljavi garancijo.

- Mikrovalovna pečica Beko je skladna z varnostnimi standardi, zato mora, v primeru poškodbe naprave ali napajalnega kabla, le to popraviti ali zamenjati prodajalec, servisni center ali strokovnjak in pooblaščen servis, da se izognete nevarnosti. Napačna ali nepooblaščen popravila so lahko nevarna in ogrožajo uporabnika.
- Naprava je namenjena za uporabo v gospodinjstvu in podobnih okoljih, kot so:
 - kuhinje za osebje v trgovinah, pisarnah in drugih delovnih okoljih;
 - kmetijska poslopja
 - hoteli in druga bivalna okolja, kjer jo lahko uporabljajo gostje;
 - okolja, kjer ponujajo nočitve z zajtrkom.
- Ni namenjena komercialni ali industrijski uporabi.
- Pečice ne poskušajte zagnati, ko so vrata odprta; če so odprta ste lahko izpostavljeni škodljivi mikrovalovni energiji. Varoval ne smete onemogočiti ali spreminjati.
- Mikrovalovna pečica je namenjena ogrevanju hrane in pijač. Sušenje hrane ali oblačil in ogrevanje grelnih blazinic, copat, gobic, vlažne krpe in podobnega lahko vodi do nevarnosti poškodb, vžiga ali požara.
- Med sprednjo stranjo in vrati pečice ne postavljajte predmetov. Na površinah za zapiranje ne dovolite nabiranja ostankov umazanije ali čistil.
- Vsa servisna dela, ki vključujejo odstranitev pokrova, ki zagotavlja zaščito pred izpostavljenostjo mikrovalovni energiji, morajo opraviti pooblaščen osebe/servis. Vsak drug pristop je nevaren.
- Vaš izdelek je namenjen kuhanju, ogrevanju in odtajanju hrane doma. Ne sme se uporabljati v komercialne namene.

- Vaša pečica ni zasnovana tako, da posuši katero koli živo bitje.
- Naprave ne uporabljajte za sušenje oblačil ali kuhinjskih brisač.
- Naprave ne uporabljajte na prostem, v kopalnicah, v vlažnih okoljih ali na mestih, kjer se lahko zmoči.
- Za škodo, nastalo zaradi zlorabe ali nepravilnega ravnanja z napravo, ne prevzemamo nobene odgovornosti ali garancijskih zahtevkov.
- Naprave nikoli ne poskušajte razstaviti. Garancijski zahtevki za škodo, nastalo zaradi nepravilnega ravnanja, ne bodo sprejeti.
- Uporabljajte samo originalne dele ali dele, ki jih priporoča proizvajalec.
- Med uporabo naprave ne puščajte brez nadzora.
- Napravo vedno uporabljajte na stabilni, ravni, čisti, suhi in nedrseči površini.
- Naprave ne smete uporabljati z zunanjo uro ali ločenim sistemom za daljinsko upravljanje.
- Pred prvo uporabo očistite vse dele. Prosimo, glejte podrobnosti, podane v poglavju "Čiščenje in vzdrževanje".
- Napravo uporabljajte za predviden namen, opisan v tem priročniku.
- Naprava se med uporabo zelo segreje. Pazite, da se ne dotikate vročih delov v pečici.
- Pečice ne uporabljajte prazne.
- Kuhinjski pripomoček je lahko vroč zaradi prehajanja toplote iz ogrete hrane na pripomoček. Morda boste za prijem tega pripomočka potrebovali kuhinjske rokavice.
- Preveriti je potrebno, če so pripomočki primerni za uporabo v mikrovalovnih pečicah.
- Pečice ne postavljajte na štedilnike ali druge naprave za ustvarjanje toplote. V nasprotnem primeru se lahko poškoduje in garancija preneha veljati.
- Po kuhanju hrane lahko med odpiranjem pokrovov ali folije izhaja para.
- Naprava in njene dostopne površine so lahko med delovanjem naprave zelo vroče.
- Vrata in zunanje steklo sta lahko med delovanjem naprave zelo vroča.
- Prepričajte se, da vaše omrežno napajanje ustreza informacijam, navedenim na tipski ploščici naprave.

- Napravo lahko izključite iz električnega napajanja samo tako, da izključite napajalni vtič iz električne vtičnice.
- Napravo uporabljajte samo z ozemljeno vtičnico.
- Naprave nikoli ne uporabljajte, če je napajalni kabel ali naprava sama poškodovana.
- Te naprave ne uporabljajte s podaljškom.
- Naprave ali njenega vtiča se nikoli ne dotikajte z vlažnimi ali mokrimi rokami.
- Napravo postavite tako, da je vtikač vedno dostopen.
- Preprečite poškodbe napajalnega kabla, tako da ga ne stiskate, upogibate ali drgnete ob ostre robove. Napajalni kabel držite stran od vročih površin in odprtega ognja.
- Prepričajte se, da ni nevarnosti, da bi lahko napajalni kabel nenamerno potegnili ven ali da bi se kdo ob njega spotaknil, ko naprava deluje.
- Napravo izključite iz električnega omrežja pred vsakim čiščenjem in kadar naprava ni v uporabi.
- Ne izključite napravo iz napajanja tako, da vlečete za napajalni kabel in nikoli ne ovijajte napajalnega kabla okoli naprave.
- Naprave, napajalnega kabla ali vtiča ne potaplajte v vodo ali druge tekočine. Ne držite jih pod tekočo vodo.
- Pri segrevanju hrane v plastičnih ali papirnih posodah pazite, da ne pride do požara v pečici.
- Preden jih vstavite v pečico, s papirnih in plastičnih posod odstranite žične sponke in/ali kovinske ročaje.
- Če opazite dim, izklopote ali izključite napravo, če je to varno, vrata pustite zaprta, da morebiten plamen ugasne.
- Mikrovalovne pečice ne uporabljajte za shranjevanje. Kadar pečice ne uporabljate, v njej ne puščajte papirja, kuhinjskih sestavin ali hrane.
- Vsebino hrane za dojenčke v stekleničkah in kozarčkih za otroško hrano je treba pred zaužitjem premešati ali pretresti in preveriti temperaturo, da se otrok ne opeče.

- Ta naprava je skupine 2 razred B opreme ISM. Oprema skupine 2 vsebuje vse opreme ISM (industrijska, znanstvena in medicinska), v kateri se radiofrekvenčna energija namenoma ustvarja in/ali uporablja v obliki elektromagnetnega sevanja za obdelavo materiala, in oprema za erozijo isker.
 - Oprema razreda B je primerna za uporabo v gospodinjstvu in obratih, ki so neposredno priključeni na nizkonapetostno električno omrežje.
 - V pečici ne uporabljajte jedilnega olja. Vroče olje lahko poškoduje komponente in materiale pečice ter lahko povzroči celo opekline kože.
 - Hrano z močno lupino, kot so krompir, bučke, jabolka in kostanj, prebodite.
 - Naprava mora biti postavljena tako, da je zadnja stran obrnjena proti steni.
 - Pred premikanjem naprave zavarujte vrtljivi pladenj, da preprečite škodo.
 - V mikrovalovni pečici ne segrevajte jajc v njihovi lupini ali trdo kuhanih jajc, saj lahko eksplodirajo tudi po tem, ko se segrevanje z mikrovalovi preneha.
- OPOZORILO:** Če so vratca ali tesnila poškodovana, pečice ne uporabljajte, dokler je ne popravi serviser.
- OPOZORILO:** Vsa servisna dela in popravila morajo izvajati usposobljene osebe, ko je pri popravilu treba sneti pokrov, ki varuje pred nevarnim mikrovalovnim sevanjem.
- OPOZORILO:** Tekočin in druge hrane ne segrevajte v zaprtih posodah, saj lahko pride do eksplozije.
- Pečico redno čistite in odstranite vse ostanke hrane.
 - Nad zgornjim delom pečice naj bo min. 20 cm prostega prostora.
 - Ne prekuhajte hrane; v nasprotnem primeru lahko povzročite požar.
 - Za čiščenje naprave ne uporabljajte kemikalij in parnih čistilnikov.
 - Pri uporabi blizu otrok in oseb z omejenimi fizičnimi, senzoričnimi ali duševnimi sposobnostmi je priporočljiva izjemna previdnost.
 - To napravo lahko uporabljajo otroci, starejši od 8 let, in osebe z zmanjšanimi fizičnimi, senzoričnimi ali psihičnimi sposobnostmi ali s pomanjkanjem izkušenj ter znanja, če so pod nadzorom zaradi varne uporabe izdelka ali so prejela navodila o varni uporabi izdelka ter razumejo možne nevarnosti.

Otroci se s to napravo ne bi smeli igrati. Otroci ne smejo izvajati čiščenja in vzdrževanja, razen če jih nadzirajo odrasle osebe.

- **Nevarnost zadužitve!** Ves embalažni material hranite zunaj dosega otrok.
- Zaradi prekomerne toplote, ki se pojavi v načinu žar in kombiniranih načinih, bi morali otroci uporabljati te načine le pod nadzorom odrasle osebe.
- Izdelek in njegov napajalni kabel hranite tako, da ne bosta dostopna otrokom, mlajšim od 8 let.
- Hrane ne kuhajte neposredno na stekleni vrtljivi plošči. Hrano položite v/na ustrezne kuhinjske pripomočke, preden jih postavite v pečico.
- Med kuhanjem v mikrovalovni pečici niso dovoljene kovinske posode za hrano in pijačo. V nasprotnem primeru lahko pride do iskrenja.
- Ta izdelek ni zasnovan za vgradnjo. Izdelka ne odlagajte v omarico ali škatlo, medtem ko je v uporabi.

1.2 Skladno z direktivo OEE0 in direktivo o odstranjevanju odpadnih naprav:

Ta naprava je skladna z direktivo EU OEE0 (2012/19/EU). Ta izdelek nosi oznako klasifikacije za odpadno električno in elektronsko opremo (WEEE).

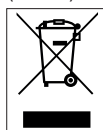

Ta oznaka pomeni, da ob koncu njegove življenjske dobe tega izdelka ne smete odstranjevati skupaj z drugimi gospodinjstvi odpadki.

Uporabljeno napravo je treba vrniti na uradno točko za recikliranje električnih in elektronskih naprav. Za lokacije teh sistemov za zbiranje se obrnite na lokalne organe ali trgovca, kjer ste kupili izdelek. Vsako gospodinjstvo ima pomembno vlogo pri obnovi in recikliranju starih naprav. Primerno odlaganje rabljenih naprav pomaga preprečevati potencialne negativne posledice za okolje in človekovo zdravje.

1.3 Skladnost z direktivo RoHS

Izdelek, ki ste ga kupili, je skladen z direktivo EU RoHS (2011/65/EU). Ne vsebuje škodljivih in prepovedanih snovi, navedenih v direktivi.

1.4 Informacije o embalaži



Embalažni materiali izdelka so izdelani iz materialov, ki jih je mogoče reciklirati, v skladu z nacionalnimi predpisi o okolju. Ne odlagajte embalažnih materialov skupaj z gospodinjstvi ali drugimi odpadki. Peljite jih v zbirne centre za embalažo, pooblaščen s strani lokalne uprave.

2 Tehnične specifikacije izdelka

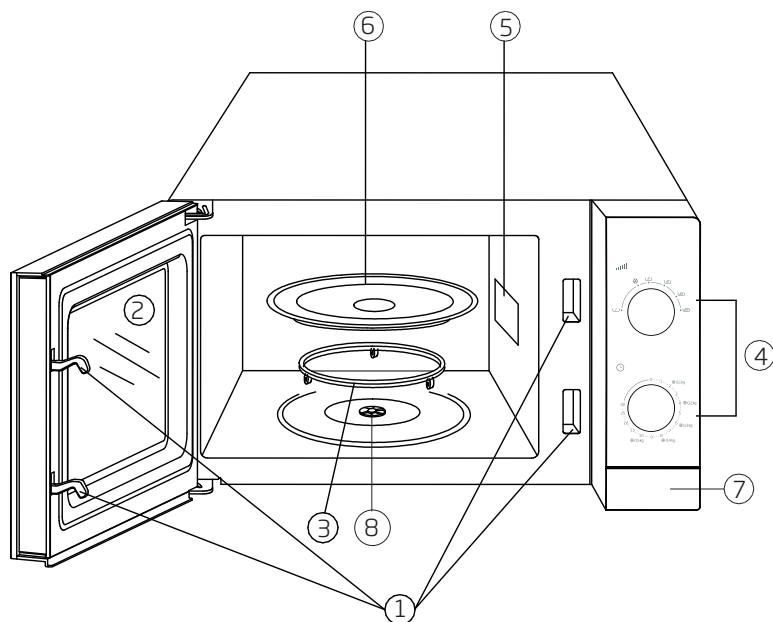

1. Sistem za zaklepanje vrat
2. Steklo na sprednjih vratcih
3. Nosilec valjev
4. Upravljalna plošča
5. Priročnik za mikrovalovno pečico
6. Vrteči stekleni pladenj
7. Tipka za odpiranje vratc
8. Gred

	MOC20100W	MOC20100S	MOC20100B
Prostornina pečice	20 L		
Teža	11 kg		
Napajalna napetost	230-240 V~50 Hz		
Izhodna moč	700 W		
Moč skupaj	1200 W		
Čas	0-30 minut		
Zunanje mere (š*g*v)	452*312*262 mm		
Barva	Bela	Srebrna	črna

Oznake na napravi oz. vrednosti, ki so navedene v ostali dokumentaciji, ki ste jo dobili skupaj z izdelkom, so vrednosti, pridobljene pod laboratorijskimi pogoji v skladu z ustreznimi standardi. Te vrednosti se lahko razlikujejo glede na uporabo naprave in pogoje v prostoru.

3 Opis izdelka

Upravljalna plošča

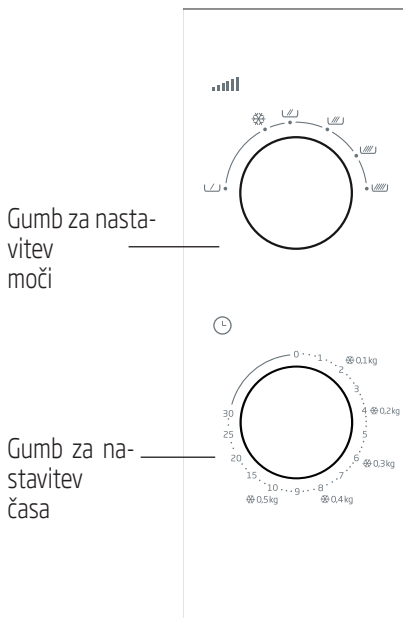

Nastavitve moči

Nastavitveni gumb na zgornjem delu nadzorne plošče vam omogoča, da uporabljate katerokoli od 6 različnih stopenj moči.

Naslednja tabela vključuje nekaj primerov obrokov in ustrezne stopnje moči za njihovo pripravo v mikrovalovni pečici.

Stopnja moči	Uporaba
Visoka 700 W	- Vrenje vode, - Praženje mletega mesa, - Pečenje piščanca/purana, rib in zelenjave, - Pečenje na tanko narezanega mesa.
Srednje-visoka 600 W	- Pogrevanje različne hrane, - Pečenje mesa in perutnine, - Pečenje gob, - Pečenje hrane, ki vsebuje sir ali jajca.
Srednja 460 W	- Pečenje tort in peciva, - Pečenje jajc, - Kuhanje juh ali riža.
Srednje-nizka 350 W	- Taljenje masla in čokolade
Odtajanje	- Odtajanje različnih vrst zamrznjene hrane
Nizka 120 W	- Mehčanje masla in sira, - Mehčanje sladoleda, - Vzhajanje kvašenega testa.

3 Opis izdelka

Nastavki

Vrteči stekleni pladenj

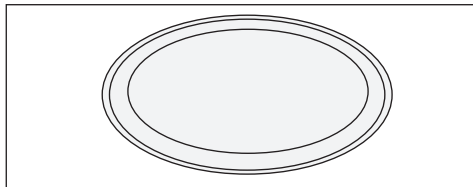

Stekleni pladenj uporabite pri vseh vrstah kuhanja. Stekleni pladenj bo zbral vse sokove obroka in koščke hrane, ki padejo dol. Drugače se živilo razlije po pečici in se zasuši. Stekleni pladenj lahko umijete v pomivalnem stroju.

- Postavite stekleni pladenj na nosilec za valje.

Nosilec valjev

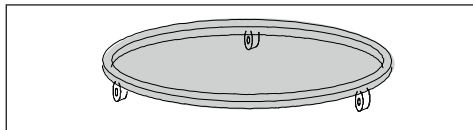

Nosilec valjev mora biti nameščen pod steklenim pladnjem. Na nosilec za valje ne polagajte drugih pladnjem, kot samo stekleni pladenj. Operite nosilec valjev s toplo milnico vsaj enkrat na teden.

Nosilec valjev

Posode za kuhanje v mikrovalovni pečici

- Za kuhanje uporabite okrogle posode namesto ovalnih ali pravokotnih. Drugače mikrovalovi bolj vplivajo na hrano, ki ostane na robovih, in tako se robovi preveč skuhamo.
- Mikrovalovi lahko prehajajo skozi snovi, kot so papir, plastika, steklo ali keramika, brez da bi proizvedli toploto. Posoda iz teh materialov je lahko primerna za uporabo v določenih primerih.
- Uporabite lahko naslednjo metodo, da preve-

rite, ali je posoda, v katero boste dali hrano, primerna za kuhanje v mikrovalovni pečici.

- Dajte kozarec z vodo v prazno posodo in posodo postavite na stekleni pladenj v mikrovalovno pečico ter uporabite največjo stopnjo moči za 60 sekund. Posoda, ki se po tem postopku preveč segreje, ni primerna za uporabo.

Kovinske posode - folije

Kovinske posode oddajajo mikrovalove v stran od hrane. Zato jih ne uporabljajte. Aluminijasta folija v majhnih kosih ali trakovih se lahko uporabi za pokrivanje perutničk ali beder ali delov, ki ostanejo na robu, kot so tanke konice sklepov perutnine. Prav tako se lahko uporabijo kuharski pladnji z globino na robovih manj od 1,5 cm; vendar pa v teh primerih raje uporabite papir za peko ali folijo za živila namesto aluminijaste folije.

Steklena posoda

Zelo tanke steklene posode ali kristal z vsebnostjo svınca ni primeren za uporabo.

Plastične posode - vrečke

Melaminske posode in pokrovi, kot tudi vrečke, ki se uporabljajo za zamrzovanje ali konzerviranje, niso primerni za uporabo.

Papir

Nobena vrsta papirja ni primerna za kuhanje v mikrovalovni pečici dlje časa. Tako se lahko papir vname.

Lesene ali pletene posode

Velike lesene posode niso primerne za uporabo, saj zaradi mikrovalovne energije postane les suh in hrustljav.

4 Upravljanje naprave

Razporejanje hrane

- Najboljše rezultate boste dobili, če hrano razporedite po krožniku. To lahko dosežete na različne načine in tako dobite boljše rezultate.
- Če boste kuhali več kosov iste vrste hrane (kot je krompir z olupkom), jih razporedite v krog.
- Ko kuhate hrano različnih oblik in gostot, položite najmanjše in najtanjše kose v sredino posode. Tako se ti kosi skuhamo zadnji.
- Postavite hrano nepravilnih oblik, kot so ribe, tako da so repi v sredini posode.
- Ko shranjujete obroke v hladilniku ali jih segrevate, postavite debeli in gosti del na zunanji, tanki in manj gosti pa na notranji strani.
- Položite tanke kose mesa drug na drugega.
- Debelejše kose, kot so klobase in narezano meso, ne smete postaviti blizu skupaj.
- Segrevajte juho in omake v ločenih posodah. Raje uporabite ozke in dolge posode, namesto širokih in dolgih. Ko segrevate juho, omako ali enolončnico, ne napolnite več kot 2/3 posode.
- Če boste pekli celo ribo, naredite nekaj zarez na njej; tako boste preprečili, da bi koža počila.
- Pokrijte glavo in rep ribe z aluminijasto folijo, da se ne zapečeta preveč.
- Če uporabljate folijo za živila, vrečko ali papir za peko, naredite luknjo ali pa pustite malo odprtino skozi katero lahko uhaja para.
- Hrana v manjših kosih se bo skuhalo hitreje kot tista v velikih kosih, prav tako se bo skuhalo hitreje hrana pravilnih oblik kot pa tista z nepravilno obliko. Narežite hrano na enakomerne dele, da jo boste skuhalo na čim boljši način.

Predlogi

Za odtajanje:

- Oblika embalaže lahko spremeni čas odtajanja. Plitvi pravokotni paketi se odtalijo hitreje kot globoke posode.
- Medtem ko odtajate hrano ločite kose med seboj. Tako se bodo drugi deli lažje odtalili.
- Pokrite dele hrane, ki se začnejo segrevati, z majhnimi kosi folije. Leseni zobotrebcji bodo ohranili folijo na mestu.

Količina hrane

Več hrane ko kuhate, dlje časa bo trajalo. Dvojna količina hrane pomeni dvakrat več časa.

Vsebnost vlage

Čas kuhanja se spremeni glede na količino sokov, saj je mikrovalovna pečica občutljiva na vlago. Hrana z naravnimi sokovi (zelenjava, ribe in perutnina) se skuha hitreje in enostavneje. Ko kuhate suha živila, kot sta riž in fižola, je priporočeno dodati vodo.

Kondenzacija

Vlaga v hrani lahko včasih povzroči kondenzacijo znotraj pečice med kuhanjem. To je običajno. V splošnem živila, ki so pokrita, povzročijo manj kondenzacije.

Sladkor

Pri kuhanju hrane, kot so pudingi ali torte, ki vsebuje veliko sladkorja ali masla, upoštevajte predloge iz knjig za kuhanje v mikrovalovni pečici. Če prekoračite priporočeni čas lahko zažgete živilo ali poškodujete pečico.

4 Upravljanje naprave

Zmanjševanje pritiska v živilih

Številna živila so pokrita s kožo ali lupino. Lahko počijo zaradi pritiska, ki se nabira med kuhanjem. Da bi se izognili temu, prebodite kožo ali lupino z vilicami ali nožem. Ta postopek uporabite pri krompirju, piščančjih jetrih, rumenjaku, klobasah in pri nekaterem sadju.

Mešajte in obračajte hrano med kuhanjem

Mešanje in obračanje hrane je pomembno, da se vsi deli skuhamo enakomerno.

Različni časi kuhanja

Vedno začnite z najkrajšim časom kuhanja in preverite, ali je hrana skuhana ali ne. Časi kuhanja v tem priročniku so približne vrednosti. Časi kuhanja se lahko razlikujejo glede na velikost in oblike hrane in posode.

Čas počivanja

Vedno pustite, da hrana nekaj časa počiva, ko jo vzamete iz pečice. Pustite, da hrana nekaj časa počiva, ko jo odtalite, skuhate in pogrejete, saj boste dobili boljše rezultate. Toplota hrane se bo tako dobro razporedila. V mikrovalovnih pečicah se hrana še nekaj časa kuha, tudi ko izklopite pečico. Kuhanje se ne nadaljuje zaradi mikrovalovne pečice, ampak zaradi energije znotraj hrane. Čas počivanja se lahko razlikuje glede na živilo. V nekaterih primerih je ta čas tako kratek, da samo vzamete hrano iz pečice in jo postrežete na krožnik. Pri večjih obrokih pa lahko ta čas traja tudi do 10 minut.

















Upravljanje pečice

1. Pečico vedno priključite na ozemljeno vtičnico.
2. Odprite sprednja vratca.
3. Položite hrano ali pladenj s hrano na vrteči pladenj v pečici.
4. Obrnite gumb za nastavitev časa v smeri urinega kazalca in nastavite zeleni čas. Najprej pojdite malo čez zeleni čas, da pravilno nastavite čas. Nato pojdite nazaj na zeleni čas.
5. Dobro zaprite sprednja vratca. Lučka v pečici se bo prižgala in pečica bo začela delovati. Pečica ne začne delovati, če vratca niso dobro zaprta.
6. Odpiranje vratc, da bi premešali ali preverili hrano, lahko moti postopek kuhanja. Postopek kuhanja in časovna nastavitve se ustavita, ko odprete vratca in se nadaljujeta, kot ponovno zaprete vratca.
7. Pečico lahko ustavite, tako da med kuhanjem odprete vratca. Ne pozabite nastaviti časa v položaj (0), če ne želite, da se kuhanje nadaljuje.
8. Ob koncu nastavljenega časa kuhanja se aktivira brenčalo. Lučka pečice se ugasne in kuhanje se samodejno zaključi.

4 Upravljanje naprave

Tabela kuhanja





















Zaradi mikrovalovne funkcije naj hrana nekaj časa počiva po končanem kuhanju. To je 5-10 minut za meso in 2-3 minute za zelenjavo.

Hrana	Stopnja moči	Čas kuhanja
Meso		
Mleta govedina	()	3-5 minut za ~ 500 g
Mesne kroglice	()	9-12 minut za ~ 500 g
Hamburger	()	4-5 minut za ~ 500 g
Zrezki (3 kosi debeline 0,5 cm)	()	1,5-2,5 minuti
Jagnječja pečenka, krača ali pleče	() - ()	8-10 minut za ~ 500 g
Teletina, pečena	() - ()	9-10 minut za ~ 500 g
Jagnjetina/teletina, kocke (3-4 kosi)	()	~ 6-8 minut
Perutnina		
Kosi piščanca (1 prsa)	()	2-3,5 minut
Kosi piščanca (1 bedra)	()	1,5-2,5 minuti
Cel piščanec	()	9-10 minut za ~ 500 g
Enolončnica (za 1 osebo)	()	1,5-3,5 minut
Puranje prsi	()	8-9 minut za ~ 500 g
Ribe in morski sadeži		
File/narezan (170-230 g)	()	1,5-2,5 minuti
Cela riba	()	7-9 minut za ~ 500 g

- Časi kuhanja v tabeli so le informativne narave. Čas kuhanja lahko skrajšate ali podaljšate glede na vaš krožnik.
- Vrednosti v tabeli so bile pridobljene v laboratoriju. S spreminjanjem časa kuhanja lahko odkrijete različne okuse, ki ustrezajo vašemu krožniku in kuharskim navadam.

4 Upravljanje naprave

Tabela kuhanja

Hrana	Stopnja moči	Čas kuhanja
Jajca in sir		
Pečeno jajce	()	1-2 minut na jajce
Umešana jajca	()	45/-90 sekund, da se maslo stopi in nato 1-2 minut na jajce
Sladica z jajci (karamelna jajčna krema) 20 x 20 cm	()	15-19 minut
Zelenjava		
Zelenjava (1 oseba)	()	1,5-3 minute
Zeleni fižol	()	~ 500 g 8-12 minut
Zelje (sveže narezano)	()	6-8 minut za ~ 500 g
Korenje (sveže narezano)	()	3-6 minut za ~ 200 g
Koruza (sveža, 2 kosa)	()	5-9 minut
Gobe (sveže narezano)	()	2-3 minut za ~ 230 g
Krompir (4 kosi, vsak 170-230 g)	()	10-15 minut
Špinača (sveža, listi)	()	5-8 minut za ~ 500 g
Žita		
1/2 hitro kuhane ovsene kaše (voda: 1 skodelica)	()	1-2 minuti
1/2 ovsene kaše, ki se kuha dlje časa (voda: 1 skodelica)	()	2-4 minute
1/2 koruznega pireja (voda: 2 skodelici)	()	2-3 minute
Torte		
Korenčkova torta	()	9-12 minute
Navadna ali čokoladna torta (v okroglem pekaču)	()	5-6 minute
Okroglata torta	()	5-5,5 minut
Mala torta v modelu	()	2-2,5 minut
Piškoti (štirikotna posoda)	()	3-6 minut
Juha/pijača		
za 1 osebo	()	2-3 minute

4 Upravljanje naprave

Odtajanje

Odtajanje hrane v kratkem času je ena od največjih prednosti mikrovalovne pečice. Najprej odstranite kovinske žice iz vrečk zamrznjene hrane in jih zamenjajte z nitjo ali gumo. Odprite embalažo, ki je narejena iz materialov kot je karton, preden jo daste v pečico. Prerežite ali prebodite plastične vrečke ali pakete. Če je hrana zavita v folijo, odstranite folijo in položite hrano v ustrezno posodo. (Če ima zamrznjena hrana kožo, jo odstranite.) Upognite plastično vrečko na hrano, da omogočite enakomerno odtajanje.

(Ko odtajate velike kose mesa, ne pozabite pokriti tankih delov perutnine, da upočasnite segrevanje. Drugače se lahko zunanji deli izsušijo ali celo začnejo kuhati.)

Čas odtajanja naj bo vedno kratek. Če je odtaljena hrana v notranjosti še vedno zamrznjena, jo položite nazaj v mikrovalovno pečico, da se še malo odtali. Pustite, da med odtajanjem hrana počiva, saj se bo med počivanjem odtajanje nadaljevalo.

Trajanje časa odtajanja je odvisno od stopnje zamrznjenosti hrane. Če je mogoče, obrnite ali razkosajte zamrznjeno hrano med odtajanje ali počivanjem.

Tabela odtajanja vsebuje približne vrednosti, da vam pomagajo.

Tabela odtajanja

Prosimo, preberite informacije o odtajanju.

Hrana	Priporočeni čas	Kg
Klobasa	5-6 minute	500 g
Mleto meso	8-10 minute	500 g
Ledvica	8-12 minut	1 kg
Jetra	6-7 minut	500 g
Jagnječji kotleti	15-20 minut	1,5-2 kg
Ramstek	20-25 minut	1,5-2 kg
Kocke mesa	7-8 minut	500 g
Goveji file	10-12 minut	1 kg
Telečji kotellet	9-10 minut	500 g
Mleto meso (teletina)	4-5 minut	500 g
Telečji zrezek	6-8 minut	500 g
Jagnječja pečenka, krača ali plečče	28-30 minut	2-2,3 kg
Cel piščanec	26-30 minut	1,2-1,5 kg
Kosi piščanca	14-17 minut	1,2-1,5 kg
Piščančje prsi (s kostjo)	10-14 minut	1-1,5 kg
Kosi piščanca (bedro)	9-10 minut	500 g
Kosi piščanca (perutnička)	8-12 minut	700 g
Kosi purana	14-16 minut	1-1,5 kg
Puranje prsi (s kostjo)	18-22 minut	2-2,5 kg

4 Upravljanje naprave

Segrevanje

Preostalo ali skuhanu hrano lahko ponovno pogrejete hitro in učinkovito, brez da bi izgubila svežino in okus.

Med segrevanjem pokrite hrano s pokrovom ali plastično folijo, ki je primerna za uporabo v mikrovalovni pečici, da zavarujete njeno vlago. Če pokrijete hrano, zaščitite toploto in pospešite postopek segrevanja. Prav tako se izognete škropljenju. Zavijte sendviče in piškote v papirnato brisačo, da se vlaga absorbira in da se hrana ne izsuši.

V splošnem razporedite hrano po plitvi posodi. Morda boste morali od časa do časa hrano premešati in obrniti, da se segreje.

Tabela segrevanja

	Hrana	Stopnja moči	Čas kuhanja
1 porcija	1 krožnik	()	2-3 minute
1-2 porciji	Glavna jed z omako	()	7-9 minut
2-4 porcije	Debeli kosi mesa, kot je hamburger, kosi mesnih kroglic	()	3-5 minut
2-3 porcije	Tanki kosi mesa, kot je zrezek	()	2-3 minute
2-3	Kosi piščanca	()	3-4 minute
2 porciji	Enolončnica	()	9-12 minute
2 porciji	Zelenjava	()	3-4 minute
1-2	Koruza	()	3-4 minute
2-3	Piškoti	()	45-60 sekund
1	Cela pita	()	3-7 minut
1-2 kosa	Pita	()	1-2 minuti
3-4	Klobasa	()	1-2 minuti
4	Hot dog	()	1-2 minuti

5 Čiščenje in vzdrževanje

- Preden se lotite čiščenja izklopite pečico.
- Ne uporabljajte abrazivnih čistilnih sredstev, grobih krp ali abrazivnih kemikalij, kot sta žveplo ali klorid, na mikrovalovni pečici ali njenih delih.
- Zalepite sprednja vratca na ohišje.
- Preprečite udarce v steklena vratca in ploščo.
- Prevažajte izdelek v normalnem položaju. Ne natančajte ga na stran ali nazaj.

Zunanje površine

- Z mehko krpo, namočeno v toplo milnico, najprej obrišite zunanje površine pečice. Nato pa jih obrišite do suhega z mehko krpo.
- Pazite, da ne pride do vdora vode v prezračevalne odprtine, da ne poškodujete živih delov v notranjosti pečice. Nadzorno ploščo mikrovalovne pečice očistite le z vlažno in mehko krpo.
- Ne uporabljajte čistilnih razpršil ali več mila in vode. S tem lahko povzročite težave v kontrolnem mehanizmu.

Notranje površine

Čiščenje notranjih površin pečice:

- Za mehčanje posušenih madežev, dajte v pečico kozarec vode in segrevajte 2-3 minute.
- Očistite notranje površine in strop z mehko krpo, ki ste jo namočili v milnico. Nato pa obrišite do suhega z mehko krpo.
- Če želite odstraniti neprijetne vonjave znotraj pečice, nekaj minut segrevajte mešanico vode in par žlic limoninega soka.
- Če želite očistiti notranji podstavek pečice, odstranite stekleni pladenj in nosilec valjev. Operite vrtljivi stekleni pladenj in nosilec valjev v milnici. Nato sperite in posušite.
- Pred zagonom pečice varno namestite nosilec valjev in stekleni pladenj.
- Za čiščenje notranje površine vratc pečice uporabite mehko gobico ali krpo.

Prevoz:

- Izklopite napravo iz omrežja.
- Zapakirajte stekleni pladenj tako, da preprečite lomljenje in premikanje pladnja znotraj pečice. Prevažajte ga ločeno, če je to potrebno.

Lūdzu, vispirms izlasiet šo lietotāja rokasgrāmatu.



Godātais klient!

Paldies, ka izvēlējāties šo "Beko" ierīci. Mēs ceram, ka šis produkts, kas ražots ar jaunāko augstas kvalitātes tehnoloģiju, jums sniegs vislabākos rezultātus. Tādēļ, pirms sākat to lietot, rūpīgi izlasiet visu lietotāja rokasgrāmatu un pārējo dokumentāciju un saglabājiet to lietošanai turpmāk. Ja jūs nododat izstrādājumu citai personai, kopā ar to nododiet arī šo lietotāja rokasgrāmatu. Rīkojieties atbilstoši norādījumiem, ņemot vērā visu lietotāja rokasgrāmatā sniegto informāciju un brīdinājumus.

Atcerieties, ka lietotāja rokasgrāmata var attiekties arī uz citiem modeļiem. Rokasgrāmatā ir skaidri aprakstītas modeļu atšķirības.

Simbolu nozīme

Dažādās šīs rokasgrāmatas nodaļās tiek izmantoti šie simboli:

	Svarīga informācija un noderīgi padomi par lietošanu.
	Brīdina par bīstamu situāciju, kas saistīta ar apdraudējumu dzīvībai un īpašumam.
	Brīdina par karstu virsmu.



**PĀRSTRĀDĀTS UN
PĀRSTRĀDĀJAMS
PAPĪRS**

Šis izstrādājums ir ražots videi draudzīgās, mūsdienīgās ražotnēs, neradot kaitējumu dabai.

1 Svarīgi drošības un vides norādījumi

Svarīgi Drošības Norādījumi - Rūpīgi Izlasiet Un Paturiet, Lai Lietotu Nākotnē

Šī nodaļa satur drošības norādījumus, kas palīdzēs izvairīties no riska, kas saistīts ar ugunsgrēku, elektrisko šoku, saskari ar mikroviļņu starojuma noplūdi, savainojumiem un īpašuma bojājumiem. Šo norādījumu neievērošana anulēs preces garantiju.

1.1 Vispārēja drošība

- Beko mikroviļņu krāsnis atbilst piemērojamās drošības standartiem; tāpēc, lai novērstu jebkādas draudus, ierīces vai elektrības vada bojājuma gadījumā remonta vai aizvietošanas darbs ir jāveic izplatītājam, servisa centram vai speciālistam un autorizētam pakalpojumu sniedzējam. Kļūdains vai nekvalificēts remonts var būt bīstams un lietotājam riskants.
- Mikroviļņu krāsnis ir paredzēta ēdienu un dzērienu uzsildīšanai. Apģērba, sildīšanas paliktņu, čību, sūkļu, mitra auduma un līdzīgu lietu žāvēšana vai sildīšana var novest pie savainojumiem, uzliesmošanas vai ugunsgrēka.
- Šo ierīci ir paredzēts izmantot mājsaimniecībā un tai līdzīgos apstākļos, piemēram:
 - Darbinieku virtuvēs veikalos, birojos un citas darba vidēs;
 - Viesnīcas viesu vajadzībām un citās dzīvojamās vidēs;
 - B&B tipa apstākļos.
- Nemēģiniet ieslēgt krāsni, kad tās durtiņas ir atvērtas; pretējā gadījumā jūs varat tikt pakļauts kaitīgam mikroviļņu starojumam. Nedrīkst noņemt vai mainīt drošības slēdžus.
- Atstājiet brīvu telpu starp krāsnis priekšpusi un durtiņām. Neļaujiet uzkrāties netīrumiem vai tīrīšanas līdzekļu paliekām uz durtiņu virsmas.
- Jebkāda apkope, kas ir saistīta ar mikroviļņu starojuma aizsega noņemšanu, jāveic pilnvarotām personām/pakalpojumu sniedzējam. Jebkāds citi risinājumi ir bīstami.
- Jūsu produkts ir paredzēts ēdiena pagatavošanai, uzsildīšanai un at-saldēšanai mājas apstākļos.
- Neizmantojiet šo ierīci ārpus mājas, vannasistabā vai mitrā vidē, vai apstākļos, kur tā var kļūt mitra.
- Ražotājs neuzņemsies atbildību un nepildīs garantiju par bojājumiem,

1 Svarīgi drošības un vides norādījumi

kas radušies nepareizas vai nepiemērotas lietošanas rezultātā.

- Nekādā gadījumā nemēģiniet izjaukt šo ierīci. Netiek pildīta garantija par bojājumiem, kas radušies nepareizas lietošanas rezultātā.
- Lietojiet tikai oriģinālās vai ražotāja ieteiktās rezerves daļas.
- Neatstājiet šo ierīci nepieskatītu, kamēr tā tiek lietota.
- Izmantojiet ierīci tikai uz stabilas, plakanas, sausas un neslīdošas virsmas.
- Neizmantojiet ārēju pulksteņa taimerī vai atsevišķu tālvadības sistēmu.
- Notīriet ierīci, pirms to sākat lietot. Lūdzu, skatiet detalizētu informāciju, kas sniegtā nodaļā "Tīrīšana un apkope".
- Lietojiet ierīci tikai tai paredzētajam nolūkam, kas aprakstīts šajā rokasgrāmatā. Neizmantojiet abrazīvas ķīmiskās vielas vai tvaiku ar šo ierīci. Šī krāsns ir īpaši paredzēta ēdiena uzsildīšanai un pagatavošanai. Tā nav paredzēta rūpnieciskai lietošanai vai laboratorijas darbam.
- Neizmantojiet savu ierīci, lai žāvētu drēbes vai virtuves dvieļus.
- Lietošanas laikā ierīce kļūst ļoti karsta. Pievērsiet uzmanību, lai

nepieskartos uzkaršušajām daļām mikroviļņu krāsns iekšienē.

- Jūsu mikroviļņu krāsns nav paredzēta dzīvu radību žāvēšanai.
- Nedarbiniet tukšu mikroviļņu krāsni.
- Ēdiena trauki var kļūt karsti, sildāmajam ēdienam uz tiem pārnesot siltumu. Jums var nākties izmantot krāsns cimds, lai paņemt traukus.
- Trauki ir jāpārbauda, lai pārļiecinātos, ka tie ir piemēroti lietošanai mikroviļņu krāsni.
- Mikroviļņu krāsni nedrīkst novietot uz vārīšanas virsmas vai citām ierīcēm, kas rada siltumu. Pretējā gadījumā var rasties bojājumi, un garantija tiks anulēta.
- Mikroviļņu krāsni nedrīkst ievietot skapī, kas neatbilst instalācijas norādījumiem.
- Pievērsiet uzmanību tvaikam, pēc sildīšanas noņemot traukiem vāku.
- Izmantojiet cimds, lai no mikroviļņu krāsns izņemtu jebkāda veida uzsildītu ēdienu.
- Lietošanas laikā visas ierīces virsmas var būt ļoti karstas.
- Durtiņas un ārējās stikla virsmas var būt ļoti karstas ierīces lietošanas laikā neizmantojiet mikroviļņu krāsni.

1 Svarīgi drošības un vides norādījumi

- Ja elektrības padeves vads ir bojāts, tā aizvietošana ir jāveic ražotājam, tā pārstāvim vai līdzīgi kvalificētai personai, lai novērstu risku.
- Pārliedzieties, ka jūsu elektrības padeve atbilst informācijai, kas sniegta uz ierīces vērtējumu plates. Vienīgais veids, kā atslēgt ierīci no elektrības padeves, ir izņemot kontaktdakšu no kontaktligzdas. Izmantojiet ierīci tikai ar zemētu kontaktlīdzdu.
- Nekādā gadījumā neizmantojiet ierīci, ja elektrības vads vai pati ierīce ir bojāta.
- Neizmantojiet šo ierīci ar pagarinātāja vadu.
- Nekādā gadījumā nepieskarieties ierīcei vai kontaktdakšai ar mitrām vai slapjām rokām.
- Novietojiet ierīci tā, lai kontaktdakša būtu vienmēr pieejama.
- Lai novērstu bojājumus, nespiediet, nesalieciet un nerīvējiet elektrības vadu pret asām malām. Pārliedzieties, ka elektrības vads nav tuvu karstām virsmām vai atklātai liesmai.
- Pārliedzieties, ka ierīces lietošanas laikā nevar nejauši izraut elektrības vadu vai pār to paklupt.
- Atvienojiet ierīci no strāvas, kas tā netiek lietota un pirms tīrīšanas.
- Neraujiet ierīces elektrības vadu, lai to atvienotu no elektrības padeves, un nekādā gadījumā netiniet elektrības vadu apkārt ierīcei.
- Nemērciet ierīci, elektrības vadu vai strāvas kontaktdakšu ūdenī vai citos šķidrumos. Neturiet to zem tekoša ūdens.
- Kad tiek sildīts ēdiens plastmasas vai papīra iepakojumā, pieskatiet krāsni aizdegšanās riska dēļ.
- Pārliedzieties, ka iepakojums ir piemērots izmantošanai mikroviļņu krāsnī.
- Pirms tos ievietot mikroviļņu krāsnī, noņemiet stieples un/vai metāla rokturus no papīra vai plastmasas maisiem, kas ir piemēroti lietošanai mikroviļņu krāsnī.
- Ja pamanāt dūmus, izslēdziet ierīci vai atvienojiet to no strāvas, ja tas ir droši, un turiet durtiņas aizvērtas, lai nosmacētu dūmus.
- Neizmantojiet mikroviļņu krāsni kā uzglabāšanas vietu. Neatstājiet mikroviļņu krāsnī papīra priekšmetus, ēdiena gatavošanas sastāvdaļas vai ēdienu, kad tā netiek lietota.
- Pirms lietošanas vēlams sakratīt vai samaisīt barošanas pudelīšu un bērnu ēdiena saturu, kā arī pārbau-

1 Svarīgi drošības un vides norādījumi

dīt temperatūru, lai novērstu apdegumu risku.

- Šī ierīce ir 2. grupas B klases RZM iekārta. 2. grupa ietver visas RZM (rūpnieciskās, zinātniskās un medicīniskās) iekārtas, kurās ar nolūku tiek radīts vai izmantots radio frekvences starojums elektromagnētiskās radiācijas veidolā, lai ar to apstrādātu materiālus un izmantotu elektroerozijas iekārtās.
- B klases iekārtas ir piemērotas izmantošanai mājāsaimniecībās un vidē, kam ir tieša piekļuve zemas voltāžas strāvas padeves tīklam.
- Lietošanas laikā durtiņas vai cita ārējā virsmas vienības var palikt karstas.
- Esiet uzmanīgi, no krāsns ņemot ārā dzērienus un ēdienu.
- Krāsni nedrīkst izmantot cepamo eļļu. Karsta eļļa var sabojāt krāsns sastāvdaļas un materiālus, un pat radīt ādas apdegumus.
- Caurduriet ēdienu ar biezu mizu, piemēram, kartupeļus, kabačus, ābolus un kastaņus.
- Ierīce ir jānovieto tādā veidā, lai pakalpuse būtu pie sienas.
- Pirms ierīces pārvietošanas, lūdzu, cieši ievietojiet rotējošo pamatni, lai novērstu bojājumus.

- Olas čaumalās un veselas cieti vārītas olas nedrīkst sildīt mikroviļņu krāsni, jo tās var uzsprāgt - pat pēc tam, kad sildīšana mikroviļņu krāsni ir noslēgusies.

- Nekādā gadījumā nenoņemiet krāsns sānu un aizmugures daļas, kas nodrošina minimālo attālumu starp skapja sienām un ierīci, lai nodrošinātu nepieciešamo gaisa plūsmu.

UZMANĪBU: Ja ir bojātas durvis vai durvju blīves, krāsni nedrīkst lietot, iekams nav veikts remonts, ko veikusi kvalificēta persona.

UZMANĪBU: Personām, kas nav kompetentas, ir bīstami veikt jebkādu apkopi vai remontu, kas saistīts ar mikroviļņu starojuma aizsega noņemšanu.

UZMANĪBU: Šķidrumu un ēdienu nedrīkst sildīt noslēgtos traukos, jo tie var uzsprāgt.

- Krāsns ir regulāri jātīra, noņemot jebkādas ēdiena paliekas.
- Virs krāsns virsmas jābūt vismaz 20 cm plašai brīvai telpai.
- Neizmantojiet ierīci mērķiem, kam tā nav paredzēta.
- Neizmantojiet ierīci kā sildītāju.

1 Svarīgi drošības un vides norādījumi

- Mikroviļņu krāsns ir paredzēta, lai izkausētu, pagatavotu un sutinātu tikai ēdienu.
- Nepārsniedziet ēdienu gatavošanas laiku; pretējā gadījumā jūs varat radīt ugunsgrēku.
- Ierīces tīrīšanā neizmantojiet tīrītāju, kas izmanto tvaiku.
- Tiek ieteikta ārkārtīga piesardzība, lietojot ierīci bērnu un fiziski, sensori un mentāli ierobežotu personu klātbūtnē.
- Šo ierīci var izmantot bērni, kas ir 8 vai vairāk gadus veci, un cilvēki, kam ir ierobežotas fiziskās, sensorās un mentālās spējas, vai tādi, kam nav zināšanu un pieredzes, kamēr šos cilvēkus pieskata attiecībā uz drošu produkta izmantošanu vai dod nepieciešamos norādījumus, vai zina produkta lietošanas riskus. Bērni nedrīkst spēlēties ar ierīci. Bērniem nevajadzētu veikt tīrīšanas un apkopes darbus, ja vien viņus nevada viņu vecāki.
- Aizrīšanās risks! Turiet visus iepakojuma materiālus nost no bērniem.
- Atļaujiet bērniem izmantot plīti bez pieskatīšanas tikai tad, kad doti nepieciešamie norādījumi, un bērns spēj droši izmantot mikroviļņu krāsni, saprotot briesmas, pie kā var novest nepareiza lietošana.
- Pārmērīga karstuma dēļ, kas rodas grilēšanas un kombinācijas režīmos, bērniem nevajadzētu atļaut izmantot šos režīmus bez pieaugušo uzraudzības.
- Novietojiet produktu un tā elektrības vadu tā, lai tas nebūtu pieejams bērniem, kas jaunāki par 8 gadiem.
- Ierīce un tās pieejamās virsmas var kļūt ļoti karstas tās lietošanas laikā. Turiet bērnus drošā attālumā.
- Šo ierīci nav paredzēts lietot personām (ieskaitot bērnus), kam ir mazinātas fiziskās, sensorās un mentālās spējas, vai trūkst pieredzes un zināšanu, ja vien viņi netiek pieskatīti vai viņiem netiek dotas norādes attiecībā uz ierīces izmantošanu, ko sniedz persona, kas ir atbildīga par viņu drošību.
- Mazi bērni ir jāpieskata, lai pārliecinātos, ka viņi nespēlējas ar ierīci.
- **UZMANĪBU:** Atļaujiet bērniem izmantot plīti bez pieskatīšanas tikai tad, kad doti nepieciešamie norādījumi, un bērns spēj droši izmantot krāsni, saprotot briesmas, pie kā var novest nepareiza lietošana.

1 Svarīgi drošības un vides norādījumi

1.2 Atbilstība EEIA direktīvai un atkritumu izlietošanai:

Šis produkts atbilst ES EEIA direktīvai (2012/19/ES). Šis produkts satur klasifikācijas simbolu, kas norāda uz elektrisko un elektronisko iekārtu atkritumiem (EEIA).

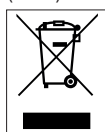

Šis simbols norāda, ka izstrādājumu pēc tā kalpošanas laika beigām nedrīkst izmest kopā ar sadzīves atkritumiem. Lietoto ierīci ir jānodod oficiālā savākšanas punktā, kurā pārstrādei pieņem elektriskās un elektroniskās ierīces. Lai at rastu šīs atkritumu savākšanas sistēmas, lūdzu, sazinieties ar vietējām iestādēm vai mazumtirgotāju, pie kura iegādājāties izstrādājumu. Katrai mājsaimniecībai ir būtiska loma vecu sadzīves iekārtu nodošanā un pārstrādē. Pareiza sadzīves iekārtu utilizācija palīdz novērst potenciāli negatīvu ietekmi uz apkārtējo vidi un cilvēku veselību.

1.3 Atbilstība RoHS direktīvai

Produkts, ko jūs iegādājāties, atbilst ES RoHS direktīvai (2011/65/ES). Tas nesatur kaitīgos un aizliegtos materiālus, kas minēti direktīvā.

1.4 Informācija par iepakojumu



Iepakojuma materiāli ir ražoti no pārstrādātiem materiāliem saskaņā ar mūsu nacionālajām vides regulām. Neizmetiet iepakojuma materiālus kopā ar sadzīves vai citiem atkritumiem. Nogādājiet tos uz iepakojuma materiālu savākšanas vietām, ko noteikušas jūsu vietējās iestādes.

2 Produkta tehniskais apraksts

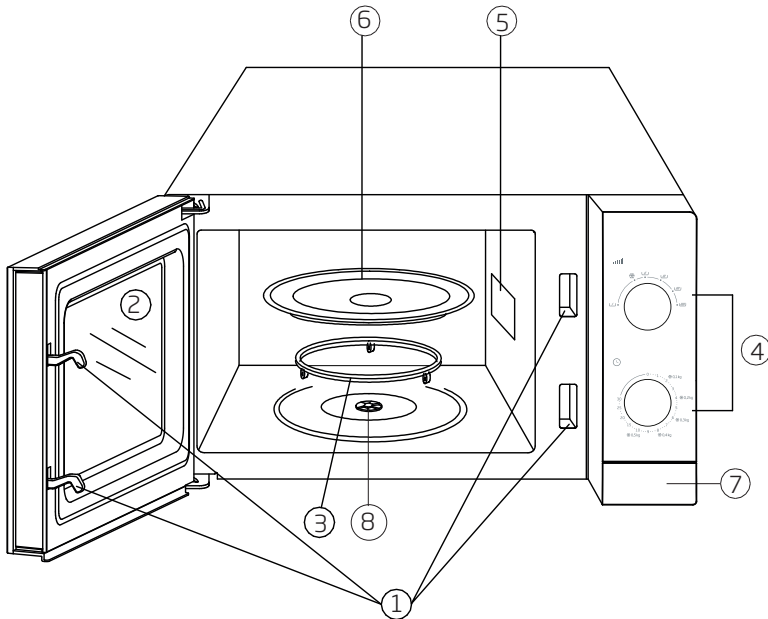

1. Durvīņu slēdzenes sistēma
2. Priekšējo durvīņu stikls
3. Rotējošās pamatnes balsts
4. Vadības panelis
5. Mikroviļņu krāsns rokasgrāmata
6. Stikla šķivis
7. Durvīņu atvēršanas kods
8. Spals

	MOC20100W	MOC20100S	MOC20100B
Krāsns tilpums	20 L		
Svars	11 kg		
Strāvas voltāža	230-240V~50 Hz		
Izejas jauda	700 W		
Kopējā jauda	1200 W		
Laiks	0-30 minūtes		
Ārējie izmēri (p*d*a)	452*312*262 mm		
Krāsa	Balta	Sudraba	Melns

Marķējumi uz ierīces vai vērtības, kas minētas citos produkta dokumentos, ir vērtības, kas iegūtas laboratorijas apstākļos atbilstoši attiecīgajiem standartiem. Šīs vērtības var mainīties atkarībā no ierīces lietošanas un apkārtējās vides apstākļiem.

3 Produkta apraksts

Vadības panelis

Jaudas iestatījums poga

Laika iestatījums poga

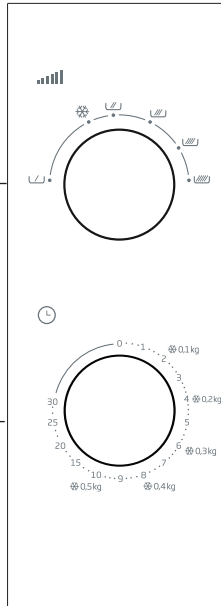

Jaudas iestatījums

Iestatījuma poga vadības panela augšējā daļā jums atļaus izmantot jebkuru no 9 dažādajiem jaudas līmeņiem.

Šī tabula satur dažus parauga ēdienus un atbilstošos jaudas līmeņus, lai tos pagatavotu mikroviļņu krāsnī.

Jaudas līmenis	Lietojums
Augsts, 700 W	- Ūdens vārīšana - Maltā gaļa - Vistas/ tītara, zivju un dārzeņu gatavošana - Plānas, sagrieztas gaļas gatavošana
Vidējs-augsts, 600 W	- Dažādu ēdienu atkārtota sildīšana - Gaļas un mājputnu gaļas gatavošana - Šēņu gatavošana - Sieru vai olas saturošu ēdienu gatavošana
Vidējs, 460 W	- Kūku un konditorejas izstrādājumu gatavošana - Olu gatavošana (bez čaumalām) - Zupas vai rīsu gatavošana
Vidējs-zems, 350 W	- Sviesta un šokolādes kausēšana
Atsaldēšana	- Sasaluša ēdiena atkausēšana
Zems, 120 W	- Sviesta un siera mīkstināšana - Saldējuma mīkstināšana - Rauga mīklas gatavošana

3 Produkta apraksts

Piederumi

Stikla šķīvis

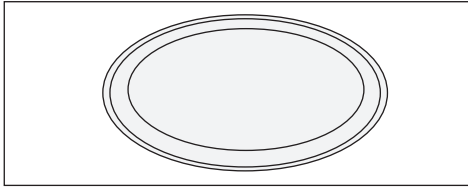

Izmantojiet stikla šķīvi ēdiena gatavošanas laikā, jo tas sakrās ēdiena gatavošanas sulas un ēdiena paliekas, novēršot mikroviļņu krāsns pamatnes sasmērēšanu.

- Šo stikla šķīvi var mazgāt trauku mazgājamajā mašīnā.
- Novietojiet stikla šķīvi uz rotējošās pamatnes.

Rotējošās pamatne

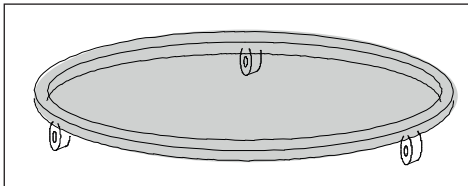

Rotējošā pamatnē ir jānovieto zem stikla šķīvja. Nelieciet citu šķīvi, izņemot sagādāto stikla šķīvi, uz rotējošās pamatnes. Mazgājiet rotējošo pamatni ar siltu un ziepjainu ūdeni vismaz vienreiz nedēļā.

Rotējošā pamatne ir cieši jāievieto tai paredzētajā vietā.

Mikroviļņu krāsns trauki.

- Ēdiena pagatavošanai izmantojiet apaļus traukus, nevis eliptiskus vai kvadrātiskus. Pretējā gadījumā uz ēdienu, kas paliks malās, mikroviļņu krāsns iedarbosies spēcīgāk, un malas tiks pārģatavotas.

- Mikroviļņi tiek cauri tādiem materiāliem kā papīrs, plastmasa, stikls un keramika, neradot nekādu siltumu. Trauki, kas veidoti no šādiem materiāliem, dažos gadījumos var būt piemēroti.
- Jūs varat izmantot šādu metodi, lai pārbaudītu, vai trauki, kuros jūs ievietosiet savu ēdienu, ir piemēroti izmantošanai mikroviļņu krāsni.
- Novietojiet tukšu trauku ar uz tā novietotu glāzi, kas pilna ar ūdeni, uz stikla šķīvja mikroviļņu krāsni un atlasiet, un palaidiet maksimālās jaudas līmeni uz 60 sekundēm. Traukus, kas pēc šīs darbības pārkarst, nevajadzētu izmantot.

Metāla trauki - folija

Metāla trauki atstaro mikroviļņus prom no ēdiena. Tāpēc tos nevajadzētu izmantot. Alumīnija foliju nelielos gabaliņos vai strēmelēs var izmantot, lai apsegtu spārnus vai kājiņas, vai daļas, kas palikušas uz malas, piemēram, putnu locītavu tievos galus. Var izmantot arī plānas paplātes, kas malās nav biezākas par 1.5 cm; tomēr šādos gadījumos folijas vietā būtu jāizmanto taukus necaurļaidīgs papīrs un plastmasas ietinamais.

Stikla trauki

Nevajadzētu izmantot ļoti plānus stikla traukus un kristālu ar svina saturu.

Plastmasas trauki - maisi

Nevajadzētu izmantot melamīna traukus un vākus, kā arī maisus, ko izmanto saldēšanai vai uzglabāšanai.

Papīrs

Neizmantojiet nekāda veida papīru, gatavojot ēdienu mikroviļņu krāsni.

Koka vai pītie trauki

Nevajadzētu izmantot lielus koka traukus, jo mikroviļņu starojums padara kodu sausu un trauslu.

4 Darbošanās ar jūsu produktu

Ēdiena novietošana

- Jūs sasniegsiet labāko rezultātu, ja šķīvī izlīdzināsit ēdienu. Lai sasniegtu labāku rezultātu, to var izdarīt vairākos veidos.
- Ja jūs pagatavojat pārāk daudz viena veida (piemēram, kartupeļu ar mizu) gabalu, izvietojiet tos apļveida izkārtojumā.
- Kad gatavojiet ēdienu ar atšķirīgu biežumu un formu, novietojiet mazāko un plānāko daļu trauka vidū. Tādējādi šī daļa tiks pagatavota pēdējā.
- Novietojiet nelīdzenas formas ēdienu, piemēram, zivī tādā veidā, lai aste būtu trauka vidū.
- Kad novietojat maltīti ledusskapī vai vēlaties to uzsildīt, lieciet biežās un blīvās daļas ārpusē, un plānās un ne tik blīvās iekšpusē.
- Novietojiet plāni sagrieztas gaļas šķēles vienu uz otras.
- Biezākus gabalus, piemēram, desu un malto gaļu nevajadzētu novietot tuvu vienu otram.
- Sildiet buljonu un mērces atsevišķos traukos. Izvēlieties šaurus un garus traukus, nevis platus un garus. Nepiepildiet vairāk kā 2/3 trauka, kad sildiet buljonu, mērci vai zupu.
- Ja jūs gatavojat veselu zivi, izdariet iegriezumus; tādējādi jūs novērsīsiet ādas plīsumus.
- Apsedziet galvas un astes daļas ar alumīnija foliju, lai tās pasargātu no pārgatavošanas.
- Ja jūs izmantojat plastmasas ietinamo, vārīšanas maisu vai taukus necaurīdīgu papīru, izduriet caurumu vai atstājiet nelielu atvērumu, lai ļautu izklūt tvaikam.
- Ēdiens ar maziem gabaliem tiks pagatavots ātrāk nekā ēdiens ar lieliem gabaliem, un vienmērīgas formas ēdiens tiks pagatavots ātrāk nekā nevienmērīgas formas. Sagrieziet ēdienu vienādos un regulāros gabalos, lai to pagatavotu vislabāk.

Noderīgi ieteikumi

Atsaldēšana:

- Atsaldēšanas laiks var būt atkarīgs no iepakojuma formas. Plāns tainstūrveida iepakojums tiks atsaldēts ātrāk nekā biezi trauki.
- Atdaliet gabalus vienu no otra, kad tie tiek atsaldēti. Tādējādi citi gabali tiks atsaldēti ātrāk.
- Apsedziet ēdiena daļas, kas sāk uzstīt, ar maziem folija gabaliņiem. Foliu var nostiprināt ar koka zobu bakstāmajiem.

Ēdiena daudzums

Jo vairāk ēdiena jūs gatavosiet, jo vairāk laika tas aizņems. Dubults ēdiena daudzums nozīmē dubultu gatavošanas laiku.

Šķidruma saturs

Gatavošanas laiks mainīsies atkarībā no šķidruma daudzuma, jo mikroviļņu krāsns ir jūtīga. pret to. Ēdiens ar dabisko sulu (dārzeņi, zivis, putni) tiks pagatavots ātri un vienkārši. Ja mikroviļņu krāsnī tiek gatavots sauss ēdiens, piemēram, rīsi un pupiņas, tam ir ieteicams pievienot ūdeni.

Kondensācija

Gatavošanas laikā šķidrums ēdienā reizēm var izraisīt kondensāciju krāsns iekšienē. Tas ir normāli. Ēdiens, kas ir apsegts, kopumā izraisa mazāk kondensācijas.

Cukurs

Sekojiet ieteikumiem mikroviļņu ēdiena receptu grāmatās, kad gatavojat tādu ēdienu kā pudiņu vai plātismaizi, kas satur pārāk daudz cukura vai sviesta. Jā jūs pārsniegsiet ieteikto laiku, ēdiens var pietūgt, un krāsns var tikt bojāta.

4 Darbošanās ar jūsu produktu

Spiediena mazināšana ēdienā

Ēdienam bieži ir miza vai apvalks. Tas var iepildīt spiediena rezultātā, kas rodas gatavošanas laikā. Lai to novērstu, mizā vai apvalkā ir jāizdur caurums ar dakšīņu vai nazi. Šis princips ir jāpiemēro kartupeļiem, vistas aknām, olas dzeltenumam, desām un noteiktiem augļiem.

Ēdiena maisīšana un apgriešana gatavošanas laikā.

Ēdiena maisīšana un apgriešana ir svarīga, lai vienmērīgi pagatavotu visas ēdiena daļas.

Dažādi gatavošanas laiki

Vispirms vienmēr izmēģiniet visīsāko gatavošanas laiku un pārbaudiet, vai ēdiens ir gatavs. Gatavošanas laiki šajā lietotāja rokasgrāmatā ir apstiprināti. Gatavošanas laiks var atšķirties atkarībā no ēdiena un trauku izmēra un formas.

Atdzišanas laiks

Vienmēr ļaujiet ēdienam kādu laiku atdzist pēc tā izņemšanas no mikroviļņu krāsns. Ēdiena atdzesēšana pēc atsaldēšanas, gatavošanas un uzsildīšanas vienmēr sniegs labāku rezultātu. Ēdiena siltums būs labāk izkliedēts. Mikroviļņu krāsnīs ēdiens turpina gatavoties kādu laiku pat pēc mikroviļņu krāsns izslēgšanas. Tas nenotiek mikroviļņu krāsns dēļ, bet gan ēdiena iekšienē esošās enerģijas rezultātā. Atdzišanas laiks var mainīties atkarībā no maltītes. Dažos gadījumos šis laiks ir tik īss, ka pietiek ar maltītes izņemšanu no mikroviļņu krāsns, novietojot to uz šķīvja. Šis laiks var aizņemt līdz pat 10 minūtēm atkarībā no ēdiena veida un lieluma.

Darbošanās ar jūsu produktu

1. Vienmēr pievienojiet savu krāsni zemētai kontaktligzdai.
2. Atveriet priekšējās durtiņas.
3. Uzlieciet maltīti vai maltītes paplāti uz rotējošās paplātes mikroviļņu krāsnī.
4. Pagrieziet laika iestatījuma pogu pulksteņa rādītāja virzienā, lai iestatītu vēlamo laiku. Vispirms nedaudz pārsniedziet vēlamo laiku, lai veiktu pareizu laika iestatījumu. Tad atgriezieties pie vēlamā laika.
5. Cieši aizveriet priekšējās durtiņas. Jūsu krāsnī parādīsies gaismas, un tā sāks darbu. Krāsns nesāks darbu, ja durtiņas nebūs cieši aizvērtas.
6. Ik pa laikam atveriet durtiņas, lai samaisītu vai pārbaudītu maltīti (tas var iztraucēt gatavošanas procesu). Ēdiena gatavošanas process un laika iestatījums apstāsies, kad jūs atvērsiet priekšējās durtiņas, un turpināsies, kad jūs tās atkal aizvērsiet.
7. Jūs varat apturēt krāsni, gatavošanas laikā atverot priekšējās durtiņas. Neizmirstiet iestatīt laiku uz (0) pozīciju, ja jūs nevēlaties turpināt ēdiena gatavošanu.
8. Iestatītā gatavošanas laika beigās tiks iedarbināts skaņas signāls. Krāsns gaismas izdzisis un gatavošanas process automātiski beigsies.

4 Darbošanās ar jūsu produktu

Ēdiena gatavošanas tabula





















Mikrovilņu īpašību dēļ ļaujiet ēdienam kādu laiku atdzist pēc tā pagatavošanas. Šis laiks ir 5-10 minūtes gaļai un 2-3 minūtes dārzeņiem.

Ēdiens	Jaudas līmenis	Gatavošanas laiks
Gaļa		
Malta liellopu gaļa	()	3-5 minūtes ~ 500 g
Gaļas bumbiņas	()	9-12 minūtes ~ 500 g
Hamburgers	()	4-5 minūtes ~ 500 g
Steiks (trīs 0.5 cm biezi gabali)	()	1.5-2.5 minūtes
Jēra cepetis, kāja vai stilbs	() - ()	8-10 minūtes ~ 500 g
Teļš, cepta lāpstiņa	() - ()	9-10 minūtes ~ 500 g
Jēra/teļa gabali (3-4)	()	~ 6-8 minūtes
Putni		
Vistas gabali (1 krūtiņa)	()	2-3.5 minūtes
Vistas gabali (1 stilbs)	()	1.5-2.5 minūtes
Vesela vista	()	9-10 minūtes ~ 500 g
Kastrolis (vienai personai)	()	1.5-3.5 minūtes
Tītara krūtiņa	()	8-9 minūtes ~ 500 g
Zivis un jūras veltes		
Fileja / sadalīta (170-230g)	()	1.5-2.5 minūtes
Vesela zivs	()	7-9 minūtes ~ 500 g

- Gatavošanas laiki tabulā ir sniegti tikai informatīviem nolūkiem. Jūs varat saīsināt vai pagarināt gatavošanas laiku atbilstoši savai garšas izjūtai.
- Šeit sniegtās vērtības ir iegūtas laboratorijas testos. Gatavošanas laiku var mainīt personiskām vajadzībām.

4 Darbošanās ar jūsu produktu

Ēdiena gatavošanas tabula

Ēdiens	Jaudas līmenis	Gatavošanas laiks
Olas un siers		
Ceptas olas	()	1-2 minūtes katrai olai
Olu kultenis	()	45-90 sekundes, lai izkausētu sviestu, un tad 1-2 minūtes katrai olai
Saldais ēdiens ar olām (karameļu krēms) 20 x 20 cm	()	15-19 minūtes
Dārzeni		
Dārzeni (vienai personai)	()	1.5-3 minūtes
Zaļās pupiņas	()	~ 500 g 8-12 minūtes
Kāposti (svaigi sasmalcināti)	()	6-8 minūtes ~ 500 g
Burkāni (svaigi sasmalcināti)	()	3-6 minūtes ~ 200 g
Kukurūza (divi sveigi gabali)	()	5-9 minūtes
Sēnes (svaigi sasmalcinātas)	()	2-3 minūtes ~ 230 g
Kartupeļi (četri, katrs 170-230 g smags)	()	10-15 minūtes
Spināti (svaigi, lapas)	()	5-8 minūtes ~ 500 g
Graudi		
1/2 ātri pagatavojamās auzu pārslas (ūdens: 1 glāze)	()	1-2 minūte(s)
1/2 ilgi vārāmās auzu pārslas (ūdens: 1 glāze)	()	2-4 minūtes
1/2 kukurūzas biezenis (ūdens: 2 glāzes)	()	2-3 minūtes
Kūkas		
Burkānu kūka	()	9-12 minūtes
Vienkārša vai šokolādes kūka (apaļā traukā)	()	5-6 minūtes
Apaļa kūka	()	5-5.5 minūtes
Maza kūka veidnē	()	2-2.5 minūtes
Cepumi (četrstūrainis trauks)	()	3-6 minūtes
Zupa/dzēriens		
vienai personai	()	2-3 minūtes

4 Darbošanās ar jūsu produktu

Atsaldēšana

Ātra ēdiena atsaldēšana ir viena no mikroviļņu krāsns lielākajām priekšrocībām. Vispirms no sasaldētā ēdiena iepakojuma noņemiet nostiprinātās metāla stieples un aizvietojiet tās ar diegiem vai gumiju. Atveriet tādu materiālu kā kartons iepakojumus, pirms tos ievietojat krāsnī. Sagrieziet vai caurduriet plastmasas maisiņus vai iepakojumus. Ja ēdiens ir folija iepakojumā, noņemiet foliju un ievietojiet ēdienu piemērotā traukā. (Ja sasaldētajam ēdienam ir miza, noņemiet to.) Pārlieciet plastmasas maisiņu pār ēdienu, lai nodrošinātu vienmērīgu atsaldēšanu.

(Atsaldējot lielus gaļas gabalus, neaizmirstiet apsegt putnu tievās daļas, lai palēninātu uzsildīšanu. Pretējā gadījumā ārējās daļas izžūs vai tiks priekšlaicīgi pagatavotas.)

Vienmēr iestatiet īsu atsaldēšanas laiku. Ja atsaldētais ēdiens iekšā vēl ir sasalis, ievietojiet to atpakaļ mikroviļņu krāsnī, lai turpinātu atsaldēšanu. Atsaldēšanas laika garums ir atkarīgs no ēdiena sasaldēšanas pakāpes. Ja tas ir iespējams, atsaldēšanas laikā apgrieziet vai sadaliet ēdienu.

Atsaldēšanas tabula satur aptuvenas vērtības, kas var jums palīdzēt.

Atsaldēšanas tabula

Lūdzu, izlasiet informāciju par atsaldēšanu.

Ēdiens	Ieteicamais laiks	Kg
Desas	5-6 minūtes	500 g
Maltā gaļa	8-10 minūtes	500 g
Nieres	8-12 minūtes	1 kg
Aknas	6-7 minūtes	500 g
Jēra karbonāde	15-20 minūtes	1.5-2 kg
Augšējā kārtā	20-25 minūtes	1.5-2 kg
Gaļas kubi	7-8 minūtes	500 g
Liellopu fileja	10-12 minūtes	1 kg
Teļa kotletes	9-10 minūtes	500 g
Maltā gaļa (teļa)	4-5 minūtes	500 g
Teļa steiks	6-8 minūtes	500 g
Jēra cepetis, kāja vai stilbs	28-30 minūtes	2-2.3 kg
Vesela vista	26-30 minūtes	1.2-1.5 kg
Vistas gabali	14-17 minūtes	1.2-1.5 kg
Vistas krūtiņa (ar kauliem)	10-14 minūtes	1-1.5 kg
Vistas gabali (stilbs)	9-10 minūtes	500 g
Vistas gabali (spārns)	8-12 minūtes	700 g
Tītara gabali	14-16 minūtes	1-1.5 kg
Tītara krūtiņa (ar kauliem)	18-22 minūtes	2-2.5 kg



Sildīšana

Jūs varat atkārtoti uzsildīt ēdiena paliekas vai jaunu ēdienu ātri un efektīvi, nezaudējot tā svaigumu un garšu.

Sildīšanas laikā apsedziet ēdienu ar vāku vai mikroviļņu krāsnij piemērotu plastmasas ietinamo, lai ļautu ēdienam palikt mitram. Ēdiena apsegšana palīdzēs saglabāt siltumu un paātrinās sildīšanas procesu. Tādējādi arī varēs izvairīties no traipiem. Ietiniet sviestmaizes un cepumus papīra dvieļos, lai tie varētu absorbēt mitrumu un nekļūtu mīksti. Mēģiniet vienmēr likt ēdienu seklos traukos. Var būt nepieciešams ik pa laikam samaisīt un pagriezt ēdienu, lai to uzsildītu.

4 Darbošanās ar jūsu produktu

Sildīšanas tabula

	Ēdiens	Jaudas līmenis	Gatavošanas laiks
Viena porcija	Viens šķivis	()	2-3 minūtes
1-2 porcija(s)	Galvenais ēdiens ar mērci	()	7-9 minūtes
2-4 porcijas	Biezas gaļas šķēles piemēram, hamburgers, velmētas gaļas bumbiņu šķēles	()	3-5 minūtes
2-3 porcijas	Plānas gaļas šķēles piemēram, steika fileja	()	2-3 minūtes
2-3	Vistas gabali	()	3-4 minūtes
2 porcijas	Kastrolis	()	9-12 minūtes
2 porcijas	Dārzeni	()	3-4 minūtes
1-2	Kukurūza	()	3-4 minūtes
2-3	Cepumi	()	45-60 sekundes
1	Vesels pīrāgs	()	3-7 minūtes
1-2 šķēles	Pīrāgs	()	1-2 minūte(s)
3-4	Desas	()	1-2 minūte(s)
4	Hotdogs	()	1-2 minūte(s)

5 Tīrīšana un apkope

- Pirms tīrīšanas atvienojiet savu krāsni no elekt-rības.
- Neizmantojiet abrazīvus līdzekļus, tērauda ber-žamos, rupjas lupatas vai abrazīvas ķīmiskās vielas, piemēram, sēru vai hlorīdu uz savas mikrovilņu krāsns vai kādas no tās daļām.

Citas virsmas

- Lai notīrītu krāsns ārējās virsmas, vispirms nos-laukiet tās ar mīkstu lupatu, kas iemērcta zie-pjūdenī. Tad atkārtoti noslaukiet tās ar mīkstu lupatu.
- Nepieļaujiet ūdens iekļūšanu ventilācijas atvēr-umos, lai novērstu bojājumus krāsns iekšējām daļām. Tīriet savas mikrovilņu krāsns vadības paneli tikai ar mitru un mīkstu lupatu.
- Neizmantojiet izsmidzināmos tīrīšanas līdzekļus vai vairāk ziepju un ūdens nekā nepieciešams. Tas var radīt problēmas vadības mehānismā.
- Ja krāsns netiek uzturēta tīra, tas var novest pie virsmas nolietošānās, kas var negatīvi ietekmēt ierīces kalpošanas laiku un radīt bīstamas si-tuācijas.
- Durvju blīvju un apkārtējo daļu tīrīšana: Izman-tojiet karstu ziepjūdeni. Tīriet ar trauku lupatu, izvairieties no beršanas. Neizmantojiet metāla vai stikla skrāpi tīrīšanai.

Iekšējās virsmas

Krāsns iekšējo virsmu tīrīšana:

- Lai atvieglotu sakaltušu traipu noņemšanu, ie-lieciet mikrovilņu krāsni glāzi ūdens un sildiet to 2-3 minūtes. Rādītais tvaiks atmiešņēs sakaltu-šos traipus, atvieglojot tīrīšanu.
- Tīriet iekšējās virsmas un griestus ar mīkstu un saziēpētu lupatu. Un atkārtoti noslaukiet tās ar mīkstu lupatu.
- Lai atbrīvotos no smakām krāsns iekšienē, sa-maisiet ūdeni ar pāris karotēm citronu sulas un pāris minūtes paturiet šo maisījumu krāsns iek-šienē.

- Lai notīrītu krāsns iekšējo pamatu, noņemiet grozāmo stikla paplāti un grozāmo balstu. Tīriet grozāmo stikla paplāti un grozāmo balstu ar zie-pjūdeni. Tad noskalojiet un nosusiniet.
- Pirms krāsns darbināšanas ievietojiet atpakaļ grozāmo balstu un stikla paplāti.
- Tirot krāsns durtiņu iekšējās virsmas, izmanto-jiet neabrazīvu un mīkstu sūkli vai lupatu.

Lai pārvietotu krāsni;

- Atvienojiet ierīci no elekt-rības
- Novietojiet stikla paplāti tā, lai tā netiktu sasista un nekustētos krāsns iekšienē. Pārvietojiet to atsevišķi, ja tas nepieciešams.
- Piestipriniet priekšējās durtiņas pie pārējās ierīces ar līmlenti.
- Pārliecinieties, lai priekšējais stikls, durtiņas un panelis ne ar ko nesadurtos.
- Pārvietojiet produktu normālā pozīcijā. Nelieciet to uz sāniem vai aizmugurējās daļas.

Lütfen önce bu kılavuzu okuyun!

Değerli Müşterimiz,

Beko ürününü tercih ettiğiniz için teşekkür ederiz. Yüksek kalite ve teknoloji ile üretilmiş olan ürününüzün size en iyi verimi sunmasını istiyoruz. Bunun için, bu kılavuzun tamamını ve verilen diğer belgeleri ürünü kullanmadan önce dikkatle okuyun ve bir başvuru kaynağı olarak saklayın. Ürünü başka birisine verirsiniz, kullanma kılavuzunu da birlikte verin. Kullanma kılavuzunda belirtilen tüm bilgi ve uyarıları dikkate alarak talimatlara uyun.

Bu kullanma kılavuzunun başka modeller için de geçerli olabileceğini unutmayın. Modeller arasındaki farklar kılavuzda açık bir şekilde belirtilmiştir.

Sembollerin anlamları

Bu kullanma kılavuzunun çeşitli kısımlarında aşağıdaki semboller kullanılmıştır:

 Cihazın kullanımıyla ilgili önemli bilgiler ve faydalı tavsiyeler.

 **UYARI:** Can ve mal güvenliğiyle ilgili tehlikeli durumlar konusunda uyarılar.

 Sıcak yüzeylerle ilgili uyarı.



Bu ürün çevreye saygılı modern tesislerde doğaya zarar vermeden üretilmiştir.

1 Önemli güvenlik ve çevre talimatları

Önemli Güvenlik Talimatları Dikkatle Okuyun ve Daha Sonra Başvurmak Üzere Saklayın.

1.1 Güvenlik uyarıları

Bu bölümde, yangın, elektrik çarpması, mikrodalga enerjisi kaçağı, yaralanma ya da maddi hasar tehlikelerini önlemeye yardımcı olacak güvenlik talimatları yer almaktadır. Bu talimatlara uyulmaması halinde her türlü garanti geçersiz hale gelir.

- Beko ürünleri geçerli güvenlik standartlarıyla uyumludur. Bu nedenle ürün veya elektrik kablo hasar görürse, tehlikeleri önlemek için bayi, servis merkezi veya uzman ve yetkili bir servis tarafından onarılmalı ya da değiştirilmelidir. Hatalı veya yetersiz onarım işlemleri, kullanıcı için tehlike ve risk oluşturabilir.
 - Bu ürün ticari kullanım için tasarlanmamıştır, evde ve aşağıdakiler gibi uygulamalarda kullanılmak üzere tasarlanmıştır:

- Dükkanların, ofislerin ve diğer çalışma ortamlarının personel mutfaklarında;
- Çiftlik evlerinde;
- Otel, motel ve diğer konaklama mekânlarında müşteriler tarafından;
- Pansiyon türü mekanlarda.
- Endüstriyel kullanım veya laboratuvarında kullanım için tasarlanmamıştır.
- Ürünü kapağı açıkken çalıştırmayı denemeyin; aksi takdirde zararlı mikrodalga enerjisine maruz kalabilirsiniz. Güvenlik kilitlerine müdahale edilmemeli veya bu kilitler devre dışı bırakılmamalıdır.
- Mikrodalga fırın yiyecek ve içeceklerin ısıtılması içindir. Isıtma pedleri, süngerler, ıslak bezler ve benzeri eşyaların kurutulması veya ısıtılması yaralanma riskine, tutuşmaya veya yangına neden olabilir.

1 Önemli güvenlik ve çevre talimatları

- Ürünün ön kısmı ile kapağı arasına herhangi bir cisim koymayın. Kapanma yüzeylerinde kir veya temizlik maddesi kalıntıları birikmesine izin vermeyin.
- Mikrodalga enerjisine maruz kalmaya karşı koruma sağlayan kapağın çıkarılmasını içeren tüm bakım işlemleri yetkili kişiler/ servis tarafından gerçekleştirilmelidir. Diğer tüm yaklaşımlar tehlikelidir.
- Ürününüz evde yiyeceklerin pişirilmesi, ısıtılması ve buzunun çözülmesi için tasarlanmıştır.
- Ürününüz canlı varlıkları kurutmak için tasarlanmamıştır.
- Ürününüzü, elbiseleri veya mutfak havlularını kurutmak için kullanmayın.
- Bu ürünü açık havada, banyolarda veya nemli ortamlarda ya da ıslanabileceği yerlerde kullanmayın.
- Ürününüzün yanlış veya hatalı kullanılmasından kaynaklanan hasarlar için herhangi bir sorumluluk veya garanti talebi kabul edilmeyecektir.
- Asla ürünü sökmeye çalışmayın. Hatalı kullanımın neden olduğu hasar için hiçbir garanti talebi kabul edilmez.
- Yalnızca orijinal parçaları veya üretici tarafından önerilen parçaları kullanın.
- Kullanımda olduğu zaman bu ürünün yanından ayrılmayın.
- Ürünü daima dengeli, düz, temiz, kuru ve kaymayan bir yüzey üzerinde kullanın.
- Bu ürünü harici bir zamanlayıcı veya ayrı bir uzaktan kumanda sistemiyle kullanmayın.
- Ürünü ilk kez kullanmadan önce tüm parçalarını temizleyin. Lütfen “Temizlik ve bakım” bölümündeki bilgileri okuyun.
- Ürünü yalnızca bu kılavuzda açıklanan kullanım amacı doğrultusunda çalıştırın.
- Ürün kullanım sırasında çok ısınabilir. Ürünün içindeki sıcak parçalara dokunmamaya dikkat edin.
- Mikrodalga ürünü boşken çalıştırmayın.

1 Önemli güvenlik ve çevre talimatları

- Pişirme kapları, ısıtılan yemekten kaba ısı aktarılması nedeniyle ısınır. Tüm kapları mikrodalgadan çıkartırken fırın eldiveni kullanın ve dikkatli olun.
- Kaplar, mikrodalga fırına uygun olduklarından emin olmak için kontrol edilmelidir.
- Mikrodalga ürünü, ocak gözlerinin veya diğer ısı üreten cihazların üzerine yerleştirmeyin. Aksi takdirde, hasar görebilir ve garanti geçersiz hale gelebilir.
- Buhar oluşacağı için gıda paketlerinin kapaklarını çıkarmadan önce dikkatli olun.
- Tüm ürün yüzeyleri ürün kullanımında iken çok ısınabilir.
- Kapak ve dış cam, ürün kullanımdayken çok sıcak olabilir.
- Şebeke güç kaynağınızın, ürün etiketinde belirtilen bilgilere uygun olduğundan emin olun.
- Ürünü güç kaynağından ayırmının tek yolu elektrik fişini prizden çekmektir.
- Ürünü yalnızca topraklı bir prize kullanın.
- Elektrik kablosu veya ürün hasarlıysa ürünü asla kullanmayın.
- Bu ürünü uzatma kablosuyla kullanmayın.
- Elleriniz nemli veya ıslakken ürüne veya fişine asla dokunmayın.
- Ürünü, elektrik fişine her zaman ulaşılabilir şekilde yerleştirin.
- Elektrik kablosunun hasar görmesini önlemek için sıkışmasını, kıvrılmasını veya keskin kenarlara sürtünmesini engelleyin. Elektrik kablosunu sıcak yüzeylerden ve çıplak alevden uzak tutun.
- Ürünün kullanımı esnasında elektrik kablosunun yanlışlıkla çekilmesi veya birinin kabloya takılma tehlikesinin olmadığından emin olun.
- Ürünü temizlemeden önce her zaman prizden çekin ve ürün kullanımdayken asla temizlik yapmayın.
- Elektrik kablosunu güç kaynağından çıkarmak için kablosundan veya üründen çekmeyin ve kabloyu asla ürünün etrafına sarmayın.

1 Önemli güvenlik ve çevre talimatları

- Ürünü, elektrik kablosunu veya elektrik fişini suya ya da diğer sıvılara batırmayın. Suyun altına tutmayın.
- Plastik veya kağıt kaplardaki yiyecekleri ısıtırken, tutuşma olasılığına karşı ürünü gözetim altında tutun.
- Kağıt veya plastik torbaları fırına koymadan önce tel iplerini ve/veya metal kollarını çıkarın.
- Duman çıktığı gözlemlenirse, güvenli ise ürünü kapatın veya fişini çekin ve varsa alevin havasız kalarak sönmelerini sağlamak için kapağını kapalı tutun.
- Mikrodalga ürünü herhangi bir şey saklamak için kullanmayın. Kağıt eşyaları, pişirme materyallerini veya yiyecekleri, kullanımda değilken ürünün içinde bırakmayın.
- Biberonların ve bebek maması kavanozlarının içindekiler, yamalarını önlemek için tüketilmeden önce karıştırılmalı, sallanmalı ve sıcaklıkları kontrol edilmelidir.
- Bu ürün bir Grup 2 Sınıf B ISM ekipmanıdır. Grup 2, radyo-frekans enerjisinin bilerek üretildiği ve/veya elektromanyetik radyasyon formunda kullanıldığı tüm ISM (Endüstriyel, Bilimsel ve Tıbbi) ekipmanlarını ve kısıtlama ile aşındırma ekipmanlarını içermektedir.
- Sınıf B ekipmanlar, konutlarda ve düşük voltajlı güç kaynağı ağlarına doğrudan bağlantılı tesislerde kullanım için uygundur.
- Üründe pişirme yağı kullanmayın. Sıcak yağ, ürünün bileşenlerine ve malzemelerine zarar verebilir ve hatta cilt yanıklarına yol açabilir.
- Patates, kabak, elma ve kestane gibi kalın kabuklu yiyecekleri delin.
- Ürün, arka tarafı duvara bakacak şekilde yerleştirilmelidir.
- Ürünü taşımadan önce lütfen hasar görmesini önlemek için döner tablayı sabitleyin.

1 Önemli güvenlik ve çevre talimatları

- Kabuklu çiğ yumurtalar veya haşlanmış yumurtalar, mikrodalgada yapılan ısıtma işlemi bittikten sonra bile patlama riski olduğu için mikrodalgada ısıtılmamalıdır.

UYARI: Kapı veya kapı izolasyon bantları zarar görürse, fırın yetkili bir kişi tarafından onarılanaya kadar çalıştırılmamalıdır.

UYARI: Mikrodalga enerjisine karşı koruma sağlayan bir kapağın kaldırılmasını içeren bir servis veya onarım işleminin yetkili bir kimse haricinde yapılması tehlike arz eder.

UYARI: Sıvılar ve diğer yiyecekler patlamaya meyilli oldukları için kapalı kaplarda ısıtılmamalıdır.

- Fırın düzenli olarak temizlenmelidir ve yemek artıkları çıkarılmalıdır.
- Ürünün üst yüzeyinin üzerinde en az 20 cm'lik bir boşluk olması gerekir.
- Yiyecekleri aşırı pişirmeyin, yangına yol açabilirsiniz.
- Ürünü temizlemek için kimyasallar ve buhar destekli temizleyiciler kullanmayın.

- Ürün çocukların ve sınırlı fiziksel, duyuşsal ya da zihinsel kapasiteye sahip insanların yakınında kullanıldığında son derece dikkatli olunması tavsiye edilir.

• Bu ürün, ürünün güvenli bir şekilde kullanılmasına dair uygun şekilde bilgilendirilmeleri ve ürünün kullanımı ile ilgili riskleri anlamış olmaları konusunda denetim altında tutulmaları kaydıyla, 8 yaşını geçmiş çocuklar da dahil olmak üzere, fiziksel, algısal veya ruhsal yetileri kısıtlı ya da bilgi ve tecrübesi olmayan kişiler tarafından kullanılabilir. Çocuklar ürün ile oynamamalıdır. Temizleme ve kullanıcı bakım işlemleri kendilerine nezaret eden bir büyük olmadığı sürece çocuklar tarafından gerçekleştirilmemelidir.

• **Boğulma tehlikesi!** Tüm ambalaj malzemelerini çocuklardan uzak tutun.

• Izgara ve kombinasyon modlarında aşırı ısı açığa çıktığı için çocukların bu modları kullanımına yalnızca bir yetişkinin gözetimi altında izin verilmelidir.

1 Önemli güvenlik ve çevre talimatları

- Ürünü ve elektrik kablosunu 8 yaş altı çocuklar tarafından erişilemeyecek bir yerde tutun.
- Gıdaları direk olarak cam tepsi üzerinde ısıtma ve pişirme işlemi yapmayın. Mikrodalga fırına uygun olduğunu bildiğiniz bir kabın içine koyun.
- Ürününüzde yapacağınız tüm pişirme ve ısıtma işlemleri için kesinlikle metal kaplar kullanmayın. Aksi takdirde kıvılcımlanma meydana gelebilir.
- Bu ürün ankastre olarak tasarlanmamıştır. Ürün çalışır haldeyken dolap veya kutu içerisine koymayınız.

1.2 AEEE Yönetmeliğine Uyum ve Atık Ürünün Elden Çıkarılması

Bu ürün T.C. Çevre ve Şehircilik Bakanlığı tarafından yayımlanan "Atık elektrikli ve Elektronik eşyaların Kontrolü Yönetmeliği"nde belirtilen zararlı ve yasaklı maddeleri içermez.



AEEE Yönetmeliğine uygundur. Bu ürün, geri dönüşümlü ve tekrar kullanılabilir nitelikteki yüksek kaliteli parça ve malzemelerden üretilmiştir.

Bu nedenle, ürünü, hizmet ömrünün sonunda evsel veya diğer atıklarla birlikte atmayın. Elektrikli ve elektronik cihazların geri dönüşümü için bir toplama noktasına götürün. Bu toplama noktalarını bölgenizdeki yerel yönetime sorun.

Kullanılmış ürünleri geri kazanıma vererek Çevrenin ve doğal kaynakların korunmasına yardımcı olun.

1.3 Ambalaj bilgisi



Ürünün ambalajı, Ulusal Mevzuatımız gereği geri dönüştürülebilir malzemelerden üretilmiştir. Ambalaj atığını evsel veya diğer atıklarla birlikte atmayın, yerel otoritenin belirttiği ambalaj toplama noktalarına atın.

1.4 Enerji tasarrufu için yapılması gerekenler

Kullanımdan sonra cihazı kapatın ve fişini prizden çıkarın.

2 Mikrodalga fırınınız

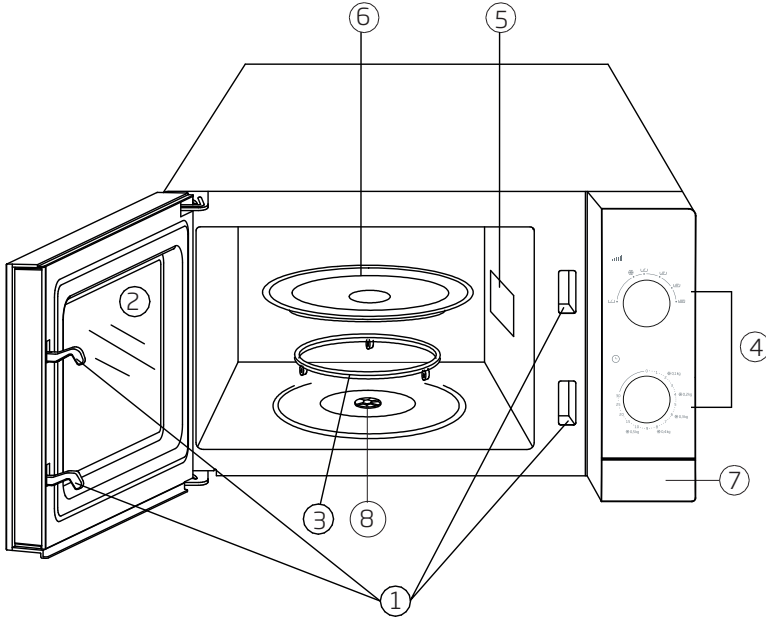

1. Kapak kilit sistemi
2. Ön kapak camı
3. Döner destek
4. Kontrol panosu
5. Mikrodalga yönlendiricisi
6. Döner cam tepsi
7. Kapı açma tuşu
8. Mil

	MOC20100W	MOC20100S	MOC20100B
Fırın hacmi	20 lt		
Ağırlık	11 kg		
Besleme gerilimi	230 V ~50 Hz		
Çıkış gücü	700 W		
Toplam güç	1200 W		
Saat	0-30 dakika		
Dış boyutlar (g*d*y)	452*312*262 mm		
Renk	Beyaz	Gri	Siyah

Ürünün üzerinde bulunan işaretlemelerde veya ürünle birlikte verilen diğer basılı dökümanlarda beyan edilen değerler, ilgili standartlara göre laboratuvar ortamında elde edilen değerlerdir. Bu değerler, ürünün kullanım ve ortam şartlarına göre değişebilir.

Kontrol Panosu

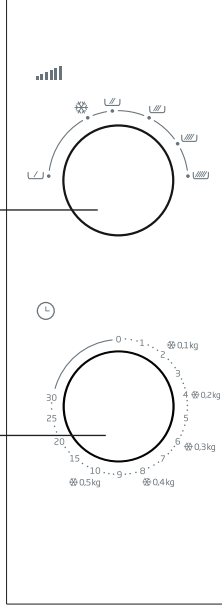
Güç ayar
düğmesiZaman ayar
düğmesi

Güç ayarı

Kontrol panosunun üst kısmındaki ayar düğmesi sayesinde yiyecekleriniz için 9 ayrı güç konumunu kullanabilirsiniz.

Aşağıdaki tabloda yemek örnekleri ve mikrodalga fırın ile pişirmek için uygun güç seviyeleri belirtilmiştir.

Güç Seviyesi	Kullanım
Yüksek Mak. 700 W	- Su kaynatılması - Kıyma kavrulması - Tavuk/hindi, balık ve sebzelerin pişirilmesi - İnce kesilmiş etlerin pişirilmesi
Orta-yüksek 600 W	- Tüm yiyeceklerin tekrar ısıtılması - Et veya kümes hayvanlarının pişirilmesi - Mantar pişirilmesi - İçerisinde peynir ya da yumurta olan yiyeceklerin pişirilmesi
Orta 460 W	- Keklerin ve böreklerin pişirilmesi - Yumurta pişirilmesi - Çorba ya da pilav pişirilmesi
Orta-düşük 350 W	- Yağ ve çikolata eritilmesi
Defrost (Buz çözme) 	- Tüm donmuş yiyeceklerin eritilmesi
Düşük 120 W	- Yağ ve peynirin yumuşatılması - Dondurmanın yumuşatılması - Maya hamurunun kabartılması

Aksesuarlar

Döner cam tepsi

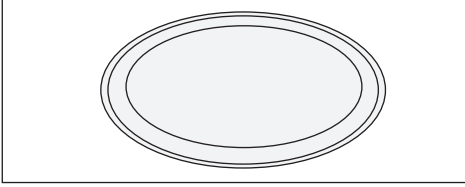

Tüm pişirmelerde cam tepsiyi kullanın. Cam tepsi, damlayan yemek sularını, yemek parçalarını toplayacaktır. Aksi durumda yemek fırının içine dökülecek ve kuruyacaktır. Cam tepsi bulaşık makinesinde yıkanabilir.

- Cam tepsiyi döner destek üzerine yerleştirin.

Döner destek

Döner desteği cam tepsinin altında kullanın. Cam tepsi dışında hiçbir tepsiyi doğrudan döner desteğin üzerine koymayın. Döner desteği haftada en az bir kez sıcak, sabunlu su ile yıkayın. Döner destek yuvaya tam olarak yerleştirilmelidir.

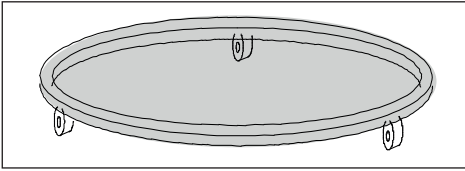

Mikrodalga pişirme kapları

- Pişirme işlemi için oval ya da dörtgen kaplar yerine, yuvarlak kaplar kullanın. Çünkü kenarlarda kalan yiyecekler, mikrodalgadan daha fazla etkilenir ve köşelerde aşırı pişme meydana gelir.
- Mikrodalga, kağıt, plastik, cam ve seramik gibi belirli maddelerin içinden, ısı üretmeksizin geçebilmektedir. Bu malzemelerden yapılan pişirme kapları, bazı hallerde kullanım için uygundur.

- Yiyeceklerinizi koyacağınız kabın mikrodalgada kullanıma uygun olup olmadığını kontrolü için aşağıda belirtilen yöntemi kullanabilirsiniz:
- Boş kabi, kabın üzerine bir bardak su koyarak mikrodalganın içine cam tepsi üzerine yerleştirin ve 60 saniye Max. güç kademesinde çalıştırın. Bu işlem sonucunda aşırı ısınan kaplar kullanılmamalıdır.

Metal kaplar - folyolar

Metal kaplar mikrodalgayı yiyecekte uzağa yansıtır. Bu nedenle bunları kullanmayın. Kümes hayvanlarının kanat veya bacaklarını ya da eklemelerini ince uçları gibi kenarda kalan kısımlarını örtmek için, küçük parçalar ya da şerit halinde alüminyum folyo kullanılabilir. Kenar derinliği 1,5 cm'den daha az olan düz yemek tepsileri de kullanılabilir; ancak bu durumda folyo kaplar yerine yağlı kağıt ya da streç film kullanılmaktadır.

Cam kaplar

Çok ince cam kaplar ve kurşunlu kristal kullanımından kaçınılmalıdır.

Plastik kaplar - torbalar

Melamin kaplar ya da kapaklar, dondurucu ya da muhafaza için kullanılan torbalar kullanılmamalıdır.

Kağıt

Her türden kağıt, fırında uzun süreli pişirme işlemi için kullanılmamalıdır. Bu, kağıdın tutuşmasına yol açar.

Ahşap ve hasır kaplar

Mikrodalga enerjisi, ahşap yapının kurumasına ve gevrek hale gelmesine yol açtığı için, büyük tahta kaplar kullanılmamalıdır.

Yiyeceklerin Yerleştirilmesi

- Yemeği tabağa dağıttığımız taktirde en iyi sonucu alırsınız. Bu sistem iyi sonuç alabilmek için pek çok şekilde yapılabilir.
- Aynı cinsten pek çok parça pişirecekseniz (örneğin kabuklu patates) onları daire şeklinde yerleştirin.
- Değişik şekil ve kalınlıkta besin maddeleri pişirirken en küçük ve en ince tarafını kabının ortasına yerleştirin. Böylece o parçanın en son pişmesini sağlayabilirsiniz.
- Balık gibi düz olmayan yiyecekleri kuyrukları kabın ortasına gelecek şekilde yerleştirin.
- Bir öğünü buzdolabında saklarken yada ısıtırken kalın ve yoğun olanları dışa, daha ince ve az yoğun olanları içe gelecek şekilde kabınıza yerleştirin.
- İnce doğranmış et parçalarını birbirinin üstüne yerleştirin.
- Sucuk, sosis parça et gibi daha kalın parçalar birbirlerine yakın konulmalıdır.
- Et suyu veya sosları ayrı bir kaptan ısıtın. Dar ve uzun kapları geniş ve uzun olanlara tercih edin. Et suyu sos yada çorba ısıtırken kabın 2/3 ünden fazlasını doldurmayın.
- Bütün balık pişirecekseniz üzerine yarıklar açın, böylece derinin patlamasını önlersiniz.
- Balığın kafa ve kuyruk kısımlarının aşırı pişmesini önlemek için alüminyum folyo ile kaplayın.
- Streç film, torba veya yağlı kağıt kullanıyorsanız buharın çıkabilmesi için delik açın ya da biraz aralık bırakın.
- Küçük parçalı yiyecekler büyük parçalılardan, düzgün şekilli yiyecekler diğerlerinden daha çabuk pişeceklerdir. En iyi şekilde pişirmek için besin maddelerini eşit ebatlarda ve düzgün kesin.

Küçük öneriler

Buz çözmek için;

- Paketin şekli çözülme zamanını etkileyebilir. Sığ dikdörtgen paketlerde derin kaplara oranla daha çabuk çözülme olur.
- Çözölmeye başladıkça parçaları birbirinden ayırın. Böylece parçalar daha kolay çözülür.
- Yıyeceğin ısınmaya başlayan kısımlarını küçük folyo parçaları ile kapatın. Tahta kürdanlar folyonun yerinde durmasına yardımcı olacaktır.

Yiyecek miktarı

Ne kadar çok yiyecek hazırlıyorsanız o kadar çok zaman alacaktır. İki kat yemek iki kat zaman demektir.

Nem içeriği

Pişirme süresi sıvının miktarına bağlı olarak değişecektir, çünkü mikrodalgalar neme duyarlıdır. Doğal sıvılı besinler (sebze, balık, kümes hayvanları gibi) çabuk ve kolay pişecektir. Pirinç kuru fasulye gibi kuru besin maddelerini mikrodalgada pişirirken su ilavesi önerilir.

Buğu

Besin maddelerinin içinde bulunan nem, pişirme sırasında bazen fırının içinde buğulanmaya neden olabilir. Bu normaldir. Genellikle üstü kaplı yiyecekler daha az buğulanma yaparlar.

Şeker

Fazla şeker ya da yağ içeren puding, tart gibi besin maddelerini pişirirken mikrodalga yemek kitaplarındaki önerilere uyun. Önerilen süreyi aşarsanız besin maddesinin yanmasına veya cihazın hasar görmesine neden olabilirsiniz.

Yiyeceklerdeki basıncın düşürülmesi

Pek çok besin maddesi deri veya kabukla kaplıdır. Pişirme sırasında içlerinde oluşacak buhardan dolayı çatlayabilirler. Bunu önlemek için çatal veya bıçakla deri veya kabuk delinmelidir. Patates, tavuk karaciğeri, yumurta sarısı, sucuk, sosis ve bazı meyvelere bu işlem uygulanmalıdır.

Pişirme sırasında yiyecekleri çevirmek ve karıştırmak

Yemekleri karıştırmak ve çevirmek, her tarafın eşit pişmesi için önemlidir.

Farklı pişirme süreleri

Her zaman minimum pişirme süresini deneyerek başlayın ve yiyeceğin pişip pişmediğini kontrol edin. Bu kılavuzda verilen pişirme süreleri, yaklaşık değerlerdir. Pişirme süreleri yiyecek ve kapların ebadına ve şekline bağlı olarak değişebilir.

Bekleme süresi

















Cihazdan çıktıktan sonra daima yemeği bir süre bekletin. Defrost, pişirme ve tekrar ısıtma işlemlerinden sonra bir süre bekletmeniz daima iyi sonuç verecektir. Çünkü yemeğin ısısı iyice yayılacaktır. Mikrodalga fırında fırın kapatıldıktan sonra bile yiyecekler bir süre için pişmeye devam eder. Bu işlem mikrodalga fırın tarafından değil besin maddesinin içindeki enerjiden dolayı devam etmektedir. Bekleme süresi yemeğe göre değişebilir. Bazen bu süre yemeği fırından alıp servis tabağına koyacağınız kadar kısadır. Bu süre büyük yiyeceklerde 10 dakika kadar olabilir.

Fırınınızın çalıştırılması

1. Cihazın fişini mutlaka topraklı bir prize takın.
2. Ön kapağı açın.
3. Yemeği veya yemek tepsisini fırının içindeki döner cam tepsiye yerleştirin.
4. Arzu ettiğiniz zamanı ayarlamak için "zaman ayar" düğmesini saat yönüne çevirin. Zaman ayarını doğru yapmak için önce ayarlamak istediğiniz süreyi geçin. Daha sonra istediğiniz süreye doğru geri gidin.
5. Ön kapağı sıkıca kapatın. Cihazın ışığı yanacak ve çalışmaya başlayacaktır. Kapak tam olarak kapanmamışsa cihaz çalışmayacaktır.
6. Yemeği karıştırmak ya da kontrol etmek için zaman zaman kapağın açılması, pişirme işlemini bölebilir. Ön kapak açılınca pişirme işlemi ve "zaman ayarı" duracak, kapak kapatılınca süre tekrar çalışmaya başlayacaktır.
7. Pişirme işlemi sırasında cihazın kapağını açarak cihazı durdurabilirsiniz. Pişirmeye devam etmek istemiyorsanız zaman ayarını (0) konumuna getirmeyi unutmayın.
8. Ayarlanan pişirme süresi sona erdiğinde zil çalar. Cihazın ışığı söner ve pişirme otomatik olarak sona erer.





















Piştirme Tablosu

Mikrodalga fırın özelliğinden dolayı yiyecekleri pişirdikten sonra bir süre bekletin. Bu süre etli yemekler için 5-10 dakika, sebzeler için 2-3 dakikadır.

Yiyecek	Güç Seviyesi	Piştirme Süresi
Etler		
Siğir eti kıyma	()	~ 500 gr için 3-5 dakika
Köfte	()	~ 500 gr için 9-12 dakika
Hamburger	()	~ 500 gr için 4-5 dakika
Biftekler (0.5 cm. kalınlığında 3 parça)	()	1.5-2.5 dakika
Kuzu eti Rosto incik ya da kol	() - ()	~ 500 gr için 8-10 dakika
Dana eti-Rosto kol	() - ()	~ 500 gr için 9-10 dakika
Kuzu/dana kuşbaşı (3-4 parça)	()	~ 6-8 dakika
Kümes hayvanları		
Parça tavuk (1 göğüs)	()	2-3,5 dakika
Parça tavuk (1 but)	()	1,5-2,5 dakika
Bütün tavuk	()	~ 500 gr için 9-10 dakika
Güveç (1 kişilik)	()	1,5-3,5 dakika
Hindi göğüs	()	~ 500 gr için 8-9 dakika
Balık ve deniz ürünleri		
Fileto / dilim (170-230 gr.)	()	1,5-2,5 dakika
Bütün balık	()	~ 500 gr için 7-9 dakika

- Tablada verilen piştirme süreleri bilgilendirme amaçlı verilmiştir. Damak zevkinize göre piştirme süresini arttırıp azaltabilirsiniz.
- Tablada verilen değerler laboratuvar ortamında elde edilmiştir. Kendi damak zevkinize ve piştirme alışkanlığınıza göre süreleri değiştirerek farklı lezzetler bulabilirsiniz.

Pişirme Tablosu

Yiyecek	Güç Seviyesi	Pişirme Süresi
Yumurta ve peynir		
Kırılmış Yumurta	()	Yumurta başına 1-2 dakika
Omlet	()	45/-90 sn.yağ eritme Yumurta başına 1-2 dakika
Yumurtalı tatlı (krem karamel) 20 x 20 cm	()	15-19 dakika
Sebzeler		
Sebzeler (1 kişilik)	()	1,5-3 dakika
Yeşil fasulye	()	~ 500 gr. 8-12 dakika
Lahana (taze doğranmış)	()	~ 500 gr. için 6-8 dakika
Havuç (taze doğranmış)	()	~ 200 gr. için 3-6 dakika
Mısır (taze 2 adet)	()	5-9 dakika
Mantar (taze dilimlenmiş)	()	~ 230 gr. için 2-3 dakika
Patates (4 adet, tanesi 170-230 gr.)	()	10-15 dakika
Ispanak (taze, yaprak)	()	~ 500 gr. için 5-8 dakika
Tahıllar		
1/2 çabuk pişen yulaf ezmesi (su: 1 kap)	()	1-2 dakika
1/2 uzun pişirmeli yulaf ezmesi (su: 1 kap)	()	2-4 dakika
1/2 mısır ezmesi (su: 2 kap)	()	2-3 dakika
Kekler		
Havuçlu kek	()	9-12 dakika
Sade ya da çikolatalı kek (Yuvarlak kapta)	()	5-6 dakika
Halka kek	()	5-5,5 dakika
Kalıp ufak kek	()	2-2,5 dakika
Kurabiye (dört köşe kap)	()	3-6 dakika
Çorba/içecek		
1 kişilik	()	2-3 dakika

Buz çözme (Defrost)

Yiyeceklerin buzlarının kısa zamanda çözülmesi, mikrodalga fırının en büyük avantajlarından biridir. Bunun için önce donmuş yiyecek torbalarından bulunan metal bağlama tellerini çıkarın ve yerine iplik ya da lastik takın. Karton türünden ambalajları fırına yerleştirmeden önce açın. Naylon torba ya da ambalajları kesin ya da delin. Yiyecek folyo ambalajında ise, folyoyu çıkarıp uygun bir kaba yerleştirin. (Donmuş yiyecek derilirse, derisini ayırın.) Yiyecek üzerindeki naylon torbayı, eşit çözülme sağlamak için esnetin. (Büyük et parçaları çözülürken, ısıtmayı yavaşlatmak için, kümes hayvanlarının ince kısımlarını kaplamayı unutmayın. Aksi durumda, dış kısımlar kuruyacak, hatta pişmeye başlayacaktır.)

Her zaman çözülme süresini kısa tutun. Çözülmüş yiyeceğin iç kısmı hala buzlu ise, biraz daha çözülmesi için mikrodalga fırına tekrar koyun. Çözülme esnasında dinlendirme süresi için de izin verin; çünkü dinlendirme süresi sırasında çözülme işlemi devam eder.

Çözülme süresinin uzunluğu, yiyeceğin donma derecesine bağlıdır. Çözülme ya da dinlendirme süresi sırasında, mümkünse donmuş yiyeceği çevirin ya da parçalara ayırın.

Buz çözme (defrost) tablosu size yardımcı olabilir. İçerik için yaklaşık değerleri içerir:

Buz çözme (defrost) tablosu

Lütfen buz çözme (defrost) ile ilgili bilgileri okuyun.

Yiyecek	Önerilen süre	Kg
Sosis	5-6 dakika	500 gr
Kıyma	8-10 dakika	500 gr
Böbrek	8-12 dakika	1 kg
Karaciğer	6-7 dakika	500 gr
Pirzola, kaburga	15-20 dakika	1,5-2 kg
Kemiksiz but	20-25 dakika	1,5-2 kg
Kuşbaşı	7-8 dakika	500 gr
Siğir fileto	10-12 dakika	1 kg
Dana pirzola	9-10 dakika	500 gr
Dana kıyma	4-5 dakika	500 gr
Dana biftek	6-8 dakika	500 gr
Kuzu rosto but ya da omuz	28-30 dakika	2-2,3 kg
Bütün tavuk	26-30 dakika	1,2-1,5 kg
Parça tavuk	14-17 dakika	1,2-1,5 kg
Tavuk göğüs (kemikli)	10-14 dakika	1-1,5 kg
Parça tavuk (but)	9-10 dakika	500 gr
Parça tavuk (kanat)	8-12 dakika	700 gr
Parça hindi	14-16 dakika	1-1,5 kg
Hindi göğüs (kemikli)	18-22 dakika	2-2,5 kg

Isıtma işlemi

Pişmiş ya da kalmış yiyeceği, tazeliğini ve tadını bozmadan hızlı ve etkili bir şekilde yeniden ısıtabilirsiniz.

Isıtma işlemi süresince, nemi korumak için, yiyeceğin üstünü mikrodalgaya uygun bir kapak ya da plastik ambalaj kağıdı ile kapatın. Yiyeceğin üstünün kapanması ısıyı korur ve ısıtma işlemi hızlandırır. Ayrıca, sıçramaları da önler. Sandviç ve kurabiyeleri ise, nemlerini emmeleri ve hamurlaşmamaları için, kağıt havlulara sarın. Yiyeceği genellikle derin olmayan bir kaba yayın. Isıtmak için ara sıra yiyeceğin karıştırılması ve çevrilmesi gerekebilir.

Isıtma tablosu

	Yiyecek	Güç Seviyesi	Pişirme Süresi
1 porsiyon	1 tabak yemek	()	2-3 dakika
1-2 porsiyon	Soslu ana yemek	()	7-9 dakika
2-4 porsiyon	Kalın et dilimleri örneğin hamburger, rulo köfte dilimleri	()	3-5 dakika
2-3 porsiyon	İnce et dilimleri örneğin bonfile	()	2-3 dakika
2-3	Parça tavuk	()	3-4 dakika
2 porsiyon	Güveç	()	9-12 dakika
2 porsiyon	Sebzeler	()	3-4 dakika
1-2	Mısır	()	3-4 dakika
2-3	Kurabiye	()	45-60 saniye
1	Bütün turta	()	3-7 dakika
1-2 dilim	Turta	()	1-2 dakika
3-4	Sosis	()	1-2 dakika
4	Sosisli sandviç	()	1-2 dakika

5 Bakım ve Temizlik

- Temizlik öncesi cihazın fişini prizden çekin.
- Cihazın üzerinde ya da herhangi bir yerinde aşındırıcı temizleyiciler, bulaşık telleri, pürüzlü yıkama bezleri veya sülfür, klorür gibi aşındırıcı kimyasallar kullanmayın.

Dış yüzeyler

- Cihazın dış yüzeylerini temizlemek için önce sabunlu ve ılık suda çalkalanmış yumuşak bir bezle silin. Daha sonra yine yumuşak bir bez kullanarak kurulayın.
- Cihazın içindeki çalısır kısımların zarar görmesini önlemek için, suyun havalandırma ağızlarına sızmasına izin vermeyin. Mikrodalga fırınınızın kumanda panosunu yalnızca nemli ve yumuşak bir bezle temizleyin.
- Temizlik spreyleri ya da daha fazla miktarda sabun ve su kullanmayın. Bunlar kumanda mekanizmasında problemlere yol açabilirler.

İç yüzeyler

Cihazın iç yüzeyini temizlemek için;

- Kurumuş lekeleri yumuşatmak için bir bardak su koyun ve 2 - 3 dakika kaynatın.
- İç yüzeyleri ve tavanı deterjanlı yumuşak bir bezle silin. Yine yumuşak bir bez ile kurulayın.
- Fırın içindeki kokuları gidermek için, birkaç çorba kaşığı limon suyu karışımını, fırının içinde birkaç dakika kaynatın.
- •• Cihazın iç zeminini temizlemek için, döner cam tepsi ve döner desteği çıkarın. Döner cam tepsi ile döner desteği sabunlu suda yıkayın. Daha sonra durulayın ve kurulayın.
- Cihazı çalıştırmadan önce, döner destek ile cam tepsiyi yerlerine uygun şekilde takın.
- Kapağın iç yüzeylerini temizlerken, çizici olmayan yumuşak bir sünger veya bez kullanın.

Taşıma ve Nakliye

- Taşıma ve nakliye sırasında cihazı orijinal ambalajı ile birlikte taşıyın.
- Cihazın ambalajı, cihazı fiziksel hasarlara karşı koruyacaktır.
- Cihazın veya ambalajının üzerine ağır cisimler koymayın. Cihaz zarar görebilir.
- Cihazın düşürülmesi durumunda cihaz çalışmayabilir veya kalıcı hasar oluşabilir.

Müşteri Hizmetleri

Müşteri Memnuniyeti Politikası

- Müşterilerimizin istek ve önerilerini her kanaldan karşılamaktan mutluluk duyarız.

Kanallarımız:

* Çağrı Merkezimiz: 0850 210 0 888

(Sabit telefonlardan veya cep telefonlarından alan kodu çevirmeden arayın*)

* Diğer Numaramız: 0216 585 8 888

- Çağrı Merkezimiz haftanın 7 günü 24 saat hizmet vermektedir.

- Çağrı Merkezimiz ile yaptığınız görüşmeler iletişim hizmeti aldığınız operatör firma tarafından sizin için tanımlanan tarifeye göre ücretlendirilir.

- Sabit veya cep telefonlarınızdan alan kodu tuşlamadan çağrı merkezi numaramızı arayarak ürününüz ile ilgili arzu ettiğiniz hizmeti talep edebilirsiniz.

* Whatsapp Numaramız: 0544 444 0 888

* Faks Numaramız: 0216-423-2353

* Web Adresimiz:

- www.beko.com.tr

* e-posta Adresimiz:

- musterihizmetleri@beko.com

* Sosyal Medya Hesaplarımız:

- <https://www.instagram.com/bekoturkiye/>

- https://twitter.com/beko_tr

- <https://www.facebook.com/bekoturkiye/>

- <https://www.youtube.com/user/BekoChannel>

* Posta Adresimiz:

- Arçelik A.Ş. Karaağaç Caddesi No:2-6,
34445, Sütlüce / İSTANBUL

* Bayilerimiz,

- <https://www.beko.com.tr/yetkili-saticilar>

* Yetkili Servislerimiz,

- <https://www.beko.com.tr/yetkili-servis>

- Tüm yetkili servis istasyonu bilgilerimiz, Ticaret

Bakanlığı tarafından oluşturulan "Servis Bilgi

Sistemi"nde (www.servis.gov.tr) yer almaktadır.

- Yedek parça malzemeleri yetkili servislerimizden temin edilebilir.

- Müşterilerimizden iletilen istek ve önerilerin Beko'ya ulaştığı bilgisini, müşteri profili ayrımı yapılmaksızın kendilerine 24 saat içinde veririz.

- Müşteri Hizmetleri sürecimiz:

Müşterilerimizin istek ve önerilerini;

* **İzlenebilir, raporlanabilir, şeffaf ve güvenli tek bir bilgi havuzunda toplarız.**

* **Yasal düzenlemelere uygun, objektif, adil ve gizlilik içinde ele alır ve değerlendiririz.**

* **Bu geri bildirimleri süreçlerimizin daha mükemmel hale getirilmesinde kullanırız.**

- Beko olarak, mükemmel müşteri deneyimini yaşatmayı ana ilke olarak kabul eder, müşteri odaklı bir yaklaşım benimseriz.
- Bütün süreçlerimizi yönetim sistemi ile entegre ederek birbirini kontrol eden bir yapı geliştirilmesini sağlarız.
- Yönetim hedeflerini de bu sistem üzerinden besleriz.







Aşağıdaki önerilere uyanızı rica ederiz.

- Ürününüzü aldığınızda Garanti belgesini Yetkili Satıcınıza onaylattırınız.
- Ürününüzü kullanma kılavuzu esaslarına göre kullanınız.
- Ürününüzü ile ilgili hizmet talebiniz olduğunda yukarıdaki telefon numaralarından Çağrı Merkezimize başvurunuz.
- Hizmet için gelen teknisyene "teknisyen kimlik kartı" nı sorunuz.
- İşiniz bittiğinde Yetkili servis teknisyeninden "Hizmet Fişi" istemeyi unutmayınız. alacağınız "Hizmet Fişi" , ilerde ürününüzde meydana gelebilecek herhangi bir sorunda size yarar sağlayacaktır.
- Ürünün kullanım ömrü: 10 yıldır. (Ürünün fonksiyonunu yerine getirebilmesi için gerekli yedek parça bulundurma süresi)

6 Tüketici hizmetleri

Hizmet talebinin değerlendirilmesi

1 Müşteri Başvurusu

 Web sitesi	 0850 210 0 888 Çağrı merkezi	 Yetkili Servis	 musteri.hizmetleri @beko.com	 Yetkili Satıcı	 Faks 0216 423 2353
---	--	---	--	---	--

2 Başvuru kaydı

Başvuru Konusu
Müşteri Adı, Soyadı
Müşteri Telefonu
Müşteri Adresi

3 Hizmet talebinin alınması

- Hizmet talebi analizi
- Hizmet hakkında müşterinin bilgilendirilmesi (Keşif,nakliye,montaj,bilgi,onarım,değişim vb.)
- Hizmet hakkında gerekli işlemin gerçekleştirilmesi

4 Müşteri memnuniyetinin alınması

Memnun

Memnun değil

5 Başvuru kaydının kapatılıp, bilgilerin saklanması

Bu kılavuzu okumadan ürününüzü çalıştırmayınız.

Ürününüz ile ilgili garanti şartları, kullanımı ve sorun giderme yöntemleri kılavuzda yer almaktadır.

Uygun Kullanım ve Garanti ile İlgili Dikkat Edilmesi Gereken Hususlar;

Aşağıda belirtilen sorunların giderilmesi ücret karşılığında yapılır. Bu durumlar için garanti şartları uygulanmaz;

1. Kullanım hatalarından kaynaklanan hasar ve arızalar,
 2. Malın tüketiciye tesliminden sonraki yükleme, boşaltma, taşıma vb. sırasında oluşan hasar ve arızalar,
 3. Malın kullanıldığı yerin elektrik (priz, gerilim, topraklama vb.), su (su basıncı, musluk vb.), doğalgaz, telefon, internet vb. şebekesi ve/veya altyapısı (gider, zemin, ortam vb.) kaynaklı meydana gelen hasar ve arızalar,
 4. Doğa olayları ve yangın, su baskını vb. kaynaklı meydana gelen hasar ve arızalar,
 5. Malın tanıtma ve kullanma kılavuzlarında yer alan hususlara aykırı kullanılmasından kaynaklanan hasar ve arızalar,
 6. Malın, 6502 sayılı Tüketicinin Korunması Hakkındaki Kanununda tarif edilen şekli ile ticari veya mesleki amaçlarla kullanımı durumunda ortaya çıkan hasar ve arızalar,
 7. Mala yetkisiz kişiler tarafından bakım, onarım veya başka bir nedenle müdahale edilmesi
- Durumlarında mala verilmiş garanti sona erecektir.

Garanti uygulaması sırasında değiştirilen malın garanti süresi, satın alınan malın kalan garanti süresi ile sınırlıdır.

Ürününüz Arçelik A.Ş adına Guangdong Galanz Microwave Oven And Electrical Appliances Manufacturing Co.,Ltd No.25 Ronggui Nan Road Ronggui Shunde Foshan Guangdong China Tel: 86-757-28886389 tarafından üretilmiştir.

Menşei: P.R.C.

GARANTİ ŞARTLARI

- 1) Garanti süresi, malın teslim tarihinden itibaren başlar ve 2 yıldır.
- 2) Malın tanıtma ve kullanma kılavuzunda gösterildiği şekilde kullanılması ve Arçelik A.Ş.'nin yetkili kıldığı servis çalışanları dışındaki şahıslar tarafından bakım, onarım veya başka bir nedenle müdahale edilmemiş olması şartıyla, malın bütün parçaları dahil olmak üzere tamamını; malzeme, işçilik ve üretim hatalarına karşı malın teslim tarihinden itibaren yukarıda belirtilen süre kadar garanti eder.
- 3) Malın ayıplı olduğunun anlaşılması durumunda tüketicisi, 6502 sayılı Tüketicinin Korunması Hakkında Kanununun 11 inci maddesinde yer alan;
 - a- Sözleşmeden dönme,
 - b- Ücretsiz onarılmasını isteme,
 - c- Satış bedelinden indirim isteme,
 - ç- Satılmanın ayıpsız bir misli ile değiştirilmesini isteme, haklarından birini kullanabilir.
- 4) Tüketicinin bu haklardan ücretsiz onarım hakkını seçmesi durumunda satıcı; işçilik masrafı, değiştirilen parça bedeli ya da başka herhangi bir ad altında hiçbir ücret talep etmeksizin malın onarımını yapmak veya yaptırmakla yükümlüdür. Tüketicisi ücretsiz onarım hakkını üretici veya ithalatçıya karşı da kullanabilir. Satıcı, üretici ve ithalatçı tüketicinin bu hakkını kullanmasından müstesilsen sorumludur.
- 5) Tüketicinin, ücretsiz onarım hakkını kullanması halinde malın;
 - Garanti süresi içinde tekrar arızalanması,
 - Tamiri için gereken azami sürenin aşılması,
 - Tamirinin mümkün olmadığı, yetkili servis istasyonu, satıcı, üretici yada ithalatçı tarafından bir raporla belirlenmesi durumlarında;tüketicisi malın bedel iadesini, ayıp oranında bedel indirimini veya imkân varsa malın ayıpsız misli ile değiştirilmesini satıcıdan talep edebilir. Satıcı, tüketicinin talebini reddedemez. Bu talebin yerine getirilmemesi durumunda satıcı, üretici ile ithalatçı müstesilsen sorumludur.
- 6) İlgili mevzuatlarda belirlenen kullanım ömrü süresince malın azami tamir süresi 20 iş gününü, geçemez. Bu süre, garanti süresi içerisinde mala ilişkin arızanın yetkili servis istasyonuna veya satıcıya bildirim tarihi, garanti süresi dışında ise malın yetkili servis istasyonuna teslim tarihinden itibaren başlar. Garanti kapsamı içerisindeki malın arızasının 10 iş günü içerisinde giderilememesi halinde, üretici veya ithalatçı; malın tamiri tamamlanıncaya kadar, benzer özelliklere sahip başka bir malı tüketicinin kullanımına tahsis etmek zorundadır. Benzer özelliklere sahip başka bir malın tüketicisi tarafından istenmemesi halinde üretici veya ithalatçıları bu yükümlülüğünden kurtulur. Malın garanti süresi içerisinde arızalanması durumunda, tamirde geçen süre garanti süresine eklenir.
- 7) Malın kullanma kılavuzunda yer alan hususlara aykırı kullanılmasıyla kaynaklanan hasar ve arızalar garanti kapsamı dışındadır.
- 8) Tüketicisi, garantiden doğan haklarının kullanılması ile ilgili olarak çıkabilecek uyuşmazlıklarda yerleşim yerinin bulunduğu veya tüketicisi işleminin yapıldığı yerdeki Tüketicisi Hakem Heyetine veya Tüketicisi Mahkemesine başvurabilir.
- 9) Satıcı tarafından bu Garanti Belgesinin verilmemesi durumunda tüketicisi, Ticaret Bakanlığı Tüketicinin Korunması ve Piyasa Gözetimi Genel Müdürlüğüne başvurabilir.

İlgili mevzuatlarda belirlenen kullanım ömrü süresince malın azami tamir süresi 20 iş gününü, geçemez. Bu süre, garanti süresi içerisinde mala ilişkin arızanın yetkili servis istasyonuna veya satıcıya bildirim tarihi, garanti süresi dışında ise malın yetkili servis istasyonuna teslim tarihinden itibaren başlar. Garanti kapsamı içerisindeki malın arızasının 10 iş günü içerisinde giderilememesi halinde, üretici veya ithalatçı; malın tamiri tamamlanıncaya kadar, benzer özelliklere sahip başka bir malı tüketicinin kullanımına tahsis etmek zorundadır. Benzer özelliklere sahip başka bir malın tüketicisi tarafından istenmemesi halinde üretici veya ithalatçıları bu yükümlülüğünden kurtulur. Malın garanti süresi içerisinde arızalanması durumunda, tamirde geçen süre garanti süresine eklenir.

Üretici veya İthalatçı Firmasının:		Malın:	
Unvanı:	Arçelik A.Ş.	Markası:	Beko
Adresi:	Arçelik A.Ş. Karaağaç Caddesi No:2-6, 34445, SİLTİLCE / İSTANBUL	Cinsi:	Mikrodalga Fırın
Telefonu:	0216 585 8 888	Modeli:	MOC20100W / MOC20100S / MOC20100B
Faks:	0216 423 2353	Bandrol ve Seri No:	
web adresi:	www.beko.com.tr	Garanti Süresi:	2 YIL
		Azami Tamir Süresi:	20 İş günü

GENEL MÜDÜR

Hakan Bıçıl

Arçelik A.Ş.

GENEL MÜDÜR YRD.

Adnan

Satıcı Firmasının:

Unvanı:	Fatura Tarih ve Sayısı:
Adresi:	Teslim Tarihi ve Yeri:
Telefonu:	Yetkilinin İmzası:
Faks:	Firmanın Kaşesi:
e-posta	

Bu bölümü, ürünü aldığımız Yetkili Satıcı imzalayacak ve kaşeyecektir.

- נתק את התנור מהחשמל לפני הניקוי.
- אל תשתמש בתכשירי ניקוי הגורמים לשריטות, בצמר פלדה, במטליות שטיפה מחוספסות או בחומרים כימיים הגורמים לשריטות, כמו גופרית או כלוריד, על תנור המיקרוגל או בחלקים כלשהם שלו.
- כדי לנקות את הבסיס הפנימי של התנור, הסר את מגש הזכוכית המסתובב ואת התומך שלו. שטוף את מגש הזכוכית המסתובב שמג התומך שלו במי סבון. לאחר מכן, שטוף ויבש אותם.
- לפני שתפעיל את התנור, הצב בצורה בטוחה את התומך של מגש הזכוכית המסתובב ואת מגש הזכוכית.

- בעת ניקוי המשטחים הפנימיים של דלת התנור, השתמש בספוג רך או במטלית רכה שאינם גורמים לשריטות.
- כדי לנקות את המשטחים החיצוניים של התנור, נגב אותם תחילה במטלית רכה הספוגה במי סבון חמימים. לאחר מכן, נגב ויבש אותם שוב במטלית רכה.

משטחים חיצוניים משטחים חיצוניים

- אל תאפשר למים להיכנס לפתחי האוורור, כדי למנוע נזק לחלקים החיים שבתוך התנור. נקה את לוח הבקרה של תנור המיקרוגל אך ורק במטלית לחה ורכה.
- אל תאפשר למים להיכנס לפתחי האוורור, כדי למנוע נזק לחלקים החיים שבתוך התנור. נקה את לוח הבקרה של תנור המיקרוגל אך ורק במטלית לחה ורכה.
- אין להשתמש בתרסיסי ניקוי או בסבון זמים נוספים. הם עלולים לגרום לבעיות במנגנון הבקרה.
- אי שמירה על התנור במצב נקי עלולה לגרום להחמרת מצב המשטח, והדבר עלול לפגוע באופן חמור בחיי המכשיר וייתכן גם לגרום למצב מסוכן.
- ניקוי אטמי הדלת וחלקים סמוכים: השתמש במי סבון חמיים. נקה באמצעות מטלית כלים, אין לשפשף. אל תשתמש לצורך ניקוי בכלי גירוד עשוי ממתכת או מזכוכית.

להובלה:

- נתק את המכשיר מהחשמל.
- ארוז את מגש הזכוכית באופן שימנע את שבירתו ואת הזזתו מצד לצד. הובל אותו בנפרד אם יש צורך.
- הדבר בסרט הדבקה את הדלת הקדמית של התנור לגוף התנור.
- מנע חבטות בדלת הזכוכית הקדמית ובלוח הבקרה.
- הובל את המוצר במצב רגיל. אל תשעין אותו הצדה או אחורה.

משטחים פנימיים

- לניקוי המשטחים הפנימיים של התנור:
 - כדי לרכך את הכתמים שהתייבשו, הנח כוס מים בתוך תנור המיקרוגל וחמם אותה במשך 2-3 דקות. האדים שיווצרו ירככו את הכתמים היבשים ויהיה קל יותר לנקות אותם.
 - נקה את המשטחים הפנימיים של התנור ואת התקרה שלו במטלית רכה הספוגה במי סבון. ויבש שוב במטלית רכה.
 - להסרת ריחות בתוך התנור, הרתח בתוך התנור תערובת של מים וכמה כפות מיץ לימון במשך שתי דקות.

חימום

נוכל לחמם שוב במהירות וביעילות את המזון הנותר או המבושל בלי לאבד את טריותו וטעמו. במהלך החימום, כסה את המזון במכסה או בפלסטיק נצמד המתאים לבישול בתנור מיקרוגל כדי לאפשר למזון לשמור על רטיבותו. כיסוי המזון יגן על החום ויאריך את תהליך החימום. הוא גם ימנע התזות. עטוף את הכריכים ואת העוגיות במגבות נייר כדי לאפשר את ספיגת הרטיבות ולמנוע את התרככותם. באופן כללי פזר את המזון בכלי רדוד. ייתכן שיהיה צורך לערבב ולסובב מדי פעם את המזון כדי לחמם אותו.

טבלת חימום

מזון	דרגת עוצמה	זמן בישול
מנה אחת	()	2-3 דקות
1-2 מנות	()	7-9 דקות
2-4 מנות	()	3-5 דקות
2-3 מנות	()	2-3 דקות
2-3	()	3-4 דקות
2 מנות	()	9-12 דקות
2 מנות	()	3-4 דקות
1-2	()	3-4 דקות
2-3	()	45-60 שניות
1	()	3-7 דקות
1-2 פרוסות	()	1-2 דקות
3-4	()	1-2 דקות
4	()	1-2 דקות

הפשרה

טבלת הפשרה

קרא את המידע אודות הפשרה.

הפשרת מזון בזמן קצר היא אחד היתרונות הגדולים ביותר בתנור מיקרוגל. הסרת תחילה את חוטי ההידוק ממתכת של שקיות המזון הקפוא והחלף אותם בחוט או בגומייה. פתח את האריזה העשויה מחומרים כמו קרטון לפני שתכניס אותה לתנור. חתוך את שקיות הפלסטיק או את האריזות או צור בהן נקבים. אם המזון ארוז ברדיד אלומיניום, הסר את רדיד האלומיניום והנח את המזון בכלי מתאים. (אם למזון הקפוא יש עור, הסר את העור.) כופף את שקית הפלסטיק על המזון כדי להקפיד על הפשרה מאוזנת.

(בזמן הפשרת חתיכות בשר גדולות, אל תשכח לכסות את חלקי העוף כדי להאט את קצב החימום. ולא, החלקים החיצוניים יתייבשו ואף יתחילו להתבשל.)









הקפד תמיד על זמן הפשרה קצר. אם חלקו הפנימי של המזון המופשר קפוא עדיין, הכנס אותו שוב לתנור המיקרוגל כדי להמשיך בהפשרתו.

משך זמן ההפשרה תלוי במידת ההקפאה של המזון. אם אפשר, סובב או פרק את המזון הקפוא במהלך הפשרה.

טבלת הפשרה מכילה ערכים קרובים כדי לעזור לך.

מזון	זמן מומלץ	ק"ג
נקניק	5-6 דקות	500 גר'
בשר טחון	8-10 דקות	500 גר'
כליות	8-12 דקות	1 ק"ג
כבד	6-7 דקות	500 גר'
צלעות כבש	15-20 דקות	1.5-2 ק"ג
אומצות	20-25 דקות	1.5-2 ק"ג
נתחי בשר	7-8 דקות	500 גר'
פילה בשר	10-12 דקות	1 ק"ג
בשר קצוץ	9-10 דקות	500 גר'
(בשר טחון (עגל)	4-5 דקות	500 גר'
אומצת עגל	6-8 דקות	500 גר'
צלי כבש - רגל או כתף	28-30 דקות	2-2.3 ק"ג
עוף שלם	26-30 דקות	1.2-1.5 ק"ג
חתיכות עוף	14-17 דקות	1.2-1.5 ק"ג
חזה עוף (עם העצמות)	10-14 דקות	1-1.5 ק"ג
חתיכות עוף (רגל)	9-10 דקות	500 גר'
חתיכות עוף (כנף)	8-12 דקות	700 גר'
חתיכות הודו	14-16 דקות	1-1.5 ק"ג
חזה הודו (עם העצמות)	18-22 דקות	2-2.5 ק"ג

טבלת בישול

מזון	דרגת עוצמה	זמן בישול
ביצים וגבינה		
ביצה מטוגנת	()	1-2 דקות לביצה
ביצים מקושקשות	()	45-90 דקות להתכת החמאה ולאחר מכן 1-2 דקות לכל ביצה
קינוח עם ביצה (רפרפת בטעם קרמל) 20 x 20 ס"מ	()	15-19 דקות
ירקות		
ירקות (לאדם אחד)	()	1.5-3 דקות
שעועית ירוקה	()	500 גרם בקירוב 8-12 דקות
כרוב (קצוץ טרי)	()	6-8 דקות ל-500 גר' בקירוב
גזר (קצוץ טרי)	()	3-6 דקות ל-200 גר' בקירוב
תירס (2 קלחים טריים)	()	5-9 דקות
פטטריות (קצוצות טרי)	()	2-3 דקות ל-230 גר' בקירוב
תפוחי אדמה (4 יחידות, 170-230 גרם כל אחת)	()	10-15 דקות
תרד (עלים טריים)	()	5-8 דקות ל-500 גר' בקירוב
דגנים		
1/2 בישול מהיר של שיבולת שועל (מים: כוס אחת)	()	1-2 דקות
1/2 בישול אטי של שיבולת שועל (מים: כוס אחת)	()	2-4 דקות
1/2 מחית תירס (מים: 2 כוסות)	()	2-3 דקות
עוגות		
עוגת גזר	()	9-12 דקות
עוגה פשוטה או עוגת שיקולד (בכלי עגול)	()	5-6 דקות
עוגה עגולה	()	5-5.5 דקות
עוגה קטנה בתבנית	()	2-2.5 דקות
עוגיות (בכלי ריבועי)	()	3-6 דקות
מרק/משקה		
לאדם אחד	()	2-3 דקות

טבלת בישול

בגלל תכונת הבישול בתנור מיקרוגל, המשך להמתין זמן מה לאחר סיום הבישול. פרק זמן זה יהיה 5-10 דקות לבשרים ו-2-3 דקות לירקות.

מזון	דרגת עוצמה	זמן בישול
בשרים		
בשר בקר טחון	(נשא)	3-5 דקות ל-500 גר' בקירוב
קציצות בשר	(נשא)	9-12 דקות ל-500 גר' בקירוב
המבורגר	(נשא)	4-5 דקות ל-500 גר' בקירוב
אומצות (3 חתיכות בעובי 0.5 ס"מ כל אחת)	(נשא)	1.5-2.5 דקות
צלי כבש - שוק או כתף	(נשא) - (נשא)	8-10 דקות ל-500 גר' בקירוב
עגל, זרוע צליוה	(נשא) - (נשא)	9-10 דקות ל-500 גר' בקירוב
קוביות בשר כבש/עגל (304 חתיכות)	(נשא)	6-8 דקות בקירוב
עוף		
חתיכות עוף (חזה אחד)	(נשא)	2-3.5 דקות
חתיכות עוף (רגל אחת)	(נשא)	1.5-2.5 דקות
עוף שלם	(נשא)	9-10 דקות ל-500 גר' בקירוב
תבשיל קדירה (לאדם אחד)	(נשא)	1.5-3.5 דקות
חזה הודו	(נשא)	8-9 דקות ל-500 גר' בקירוב
דגים ופירות ים		
פילה / פרוס (170-230 גרם)	(נשא)	1.5-2.5 דקות
דג שלם	(נשא)	7-9 דקות ל-500 גר' בקירוב

- זמני הבישול בטבלה ניתנים לידיעה בלבד. תוכל להאריך או לקצר את זמן הבישול בהתאם על פי טעמך.
- הערכים המצוינים התקבלו בבדיקות מעבדה. מתוך העדפות אישיות, ניתן לשנות את זמן הבישול.

הפחתת הלחץ במזון

פריטי מזון רבים מכוסים בעור או בקליפה. הם עלולים להיסדק בגלל הלחץ המצטבר במהלך הבישול. כדי למנוע זאת, יש לנקב חורים בעור או בקליפה באמצעות מזלג או סכין. יש לבצע פעולה זו בתפוח אדמה, כד עוף, חלמון ביצה, נקניק ובפירות מסוימים.

ערבוב המזון וסיבובו במהלך הבישול

ערבוב המזון וסיבובו חשובים מבחינת בישול כל החלקים בצורה שווה.

זמני בישול שונים

התחל תמיד על ידי כך שתנסה לבשל בזמן המינימלי ובדוק אם המזון מתבשל. זמני הבישול במדריך זה למשתמש הם ערכים קרובים. זמני הבישול עשויים להשתנות בהתאם לגודל ולצורה של המזון ושל כלי הבישול.

זמן מנוחה

הנח את המזון לפרק זמן מסוים לאחר הוצאתו מתנור המיקרוגל. השארנו למנוחה לפרק זמן מסוים לאחר ההפשרה, הבישול והחימום החוזר תפיק תוצאות טובות יותר. מכיוון שהחום שבמזון יתפזר היטב. בתנורי מיקרוגל, המזון ממשיך להתבשל לאורך זמן ממושך יותר גם לאחר כיבוי התנור. הבישול נמשך לא בגלל תנור המיקרוגל אלא בגלל האנרגיה הנמצאת בתוך המזון. זמן המנוחה עשוי להשתנות בהתאם למנה. בחלק מהמקרים, משך זמן זה עשוי להיות קצר כמו הזמן הדרוש להוצאת המנה מהתנור והעברתה לצלחת הגשה. זמן זה עשוי להימשך עד 10 דקות והוא תלוי בסוג המזון ובגודלו.

הפעלת המוצר

1. חבר תמיד את התקע לשקעים מוארקים.
2. פתח את הדלת הקדמית.
3. הנח את המנה או את מגש המנה על המגש המסתובב בתנור.
4. סובב את כפתור הגדרות הזמן בכיוון השעון כדי להגדיר את הזמן הרצוי. עבור מעט את הזמן הרצוי כדי להגדיר את הזמן בצורה נכונה. לאחר מכן חזור לזמן הרצוי.
5. סגור היטב את הדלת הקדמית. נורת התנור תדלוק והתנור יתחיל לפעול. התנור לא יפעל אם הדלת אינה סגורה היטב.
6. פתח את הדלת מדי פעם כדי לערבב או לבדוק את המנה (פעולה זו עלולה להפריע בתהליך הבישול). תהליך הבישול והגדרת הזמן ייפסקו כשאתה פותח את הדלת הקדמית, ופעולתם תתחדש לאחר שתסגור שוב את הדלת הקדמית.
7. תוכל לעצור את התנור על ידי פתיחת הדלת הקדמית במהלך הבישול. אל תשכח להגדיר את הזמן ל-0) אם אינך רוצה להמשיך בבישול.
8. הזמזם יופעל עם חלוף זמן הבישול שהוגדר. נורת התנור תכבה והבישול ייפסק אוטומטית.

הנחת המזון

- תקבל את התוצאות הטובות ביותר אם תפזר את המזון בתוך צלחת. ניתן לעשות זאת במספר דרכים לקבלת תוצאות טובות יותר.
- אם תבשל חתיכות רבות מדי מאתו סוג (כמו תפוחי אדמה עם הקליפה), סדר אותן בצורה מעגלית.
- בעת בישול מזון בצורות שונות ובעוביים שונים, הנח את החלק הקטן ביותר והדק ביותר במרכז הכלי. באופן זה, חלק זה יתבשל אחרון.
- הנח מזון בצורה לא מוגדרת כמו דגים באופן שהזנבות שלהם יכוונו למרכז הכלי.
- בעת אחסון מנה במקרר או בעת חימומה, הנח את המזון העבה והצפוף יותר בחלק החיצוני ואת המזון הדק והפחות צפוף בחלק הפנימי.
- הנח חתיכות בשר פרוסות דק אחת על גבי השנייה.
- אין להניח חתיכות עבות יותר, כמו נקניק ובשר קצוץ, קרוב זו לזו.
- חמם את המרק ואת הרטבים בכלי בישול נפרדים. העדף כלי צר וארוך על פני כלי רחב וארוך. בעת חימום מרקים או רטבים, אין למלא יותר מ-2/3 מקיבולת הכלי.
- אם אתה מבשל דג שלם, בצע בו חתיכים, כדי למנוע את התפוצצות העור.
- כסה את הראש והזנב של הדג ברדיד אלומיניום כדי למנוע בישול יתר.
- אם אתה משתמש בפלסטיק נצמד, בשקית בישול או בנייר חסין שמן, נקב חור או השאר פתח קטן כדי לאפשר שחרור אדים.
- מזון בחלקים קטנים יתבשל מהר יותר מאשר מזון בחלקים גדולים, ומזון בצורה מוגדרת יתבשל מהר יותר מאשר מזון בצורה לא מוגדרת. לבישול בצורה הטובה ביותר חתוך את המזון לגדלים שווים ובצורות מוגדרות.

הצעות שימושיות

להפשרה:

- צורת האריזה עשויה לשנות את זמן ההפשרה. אריזות מלבניות ורדודות יפשירו מהר יותר מכלי בישול עמוקים.
- הפרד את החתיכות זו מזו תוך כדי הפשרה. באופן זה חתיכות אחרות יופשרו בקלות רבה יותר.
- כסה את חלקי המזון שהחלו להתחמם בחתיכות קטנות של רדיד אלומיניום. נעיצת קיסמי עץ תעזור בהחזקת רדיד האלומיניום במקומם.

כמות המזון

ככל שכמות המזון רבה יותר כך יידרש זמן ממושך יותר לבישול. כמות כפולה של מזון פירושה זמן כפול.

תכולת הלחות

זמן הבישול ישתנה בהתאם לכמות הנוזלים, מאחר שתנור המיקרוגל רגיש ללחות. מזון המכיל נוזלים מטבעו (ירקות, דגים ועוף) יתבשל מהר יותר ובקלות רבה יותר. מומלץ להוסיף מים בעת בישול מזון יבש כמו אורז ושעועית בתנור המיקרוגל.

התעבות

הלחות המצויה בפריטי מזון עשויה לעיתים לגרום להתעבות בתוך התנור במהלך הבישול. זוהי תופעה רגילה. בדרך כלל, פריטי מזון מכוסים יגרמו לפחות התעבות.

סוכר

פעל בהתאם להמלצות בספרי הבישול בתנור מיקרוגל בעת בישול פריטי מזון כמו פודינג או טארט המכילים כמויות רבות מדי של סוכר או חמאה. אם הזמן המומלץ עבר, אתה עלול לשרוף את המזון או לגרום נזק לתנור.

בסיס מסתובב

אך בתבניות אלה יש להשתמש בנייר חסין בפני שמן ובפלסטיק נצמד במקום ברדיד אלומיניום.

כלי בישול מזכוכית

אין להשתמש בכלי בישול מזכוכית דקה ובכלי קריסטל המכילים עופרת.

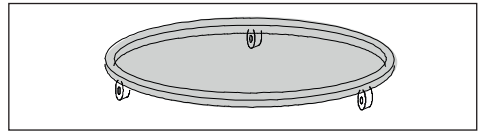

כלי בישול מפלסטיק - שקיות

אין להשתמש בכלי בישול ומכסים עשויים מלאמין ולא בשקיות המשמשות להקפאה או לשימור.

נייר

אין להשתמש בנייר בכל סוג במהלך הבישול בתנור המיקרוגל.

כלי בישול מעץ או בנצרים

אין להשתמש בכלי בישול גדולים מעץ, מאחר שאנרגיית המיקרוגל גורמת להתייבשות העץ והופכת אותו לפרך.

יש להניח את הבסיס המסתובב מתחת לצלחת הזכוכית. אין להניח כל צלחת אחרת חוץ מאשר צלחת הזכוכית המגיעה על הבסיס המסתובב. שטוף את הבסיס המסתובב במי סבון חמימים לפחות פעם בשבוע. יש להתקין בצורה מאובטחת את הבסיס המסתובב לתושבת שלו.

כלים לשימוש בתנור מיקרוגל

- השתמש בכלים עגולים ולא בכלים אליפטיים או מלבניים. בכלים לא עגולים המזון הנמצא בפינות יושפע יותר מקרינת המיקרוגל ושם הוא יעבור בישול יתר.
- גלי המיקרו יכולים לעבור דרך חומרים כמו נייר, פלסטיק, זכוכית וחרסינה מבלי לייצר חום כלשהו. כלים העשויים מחומרים אלה יכולים להתאים בחלק מהמקרים לשימוש בבישול.
- תוכל להשתמש בשיטה הבאה כדי לבדוק אם כלי הבישול שבהם תניח את המזון מתאימים לבישול בתנור המיקרוגל.
- הכנס לתנור המיקרוגל כלי בישול ריק ובתוכו כוס מלאה במים והנח אותם על צלחת הזכוכית, ובחר והפעל את התנור בעוצמה המרבית במשך 60 שניות. אין להשתמש בכלי בישול המתחמם יתר על המידה לאחר תהליך זה.

כלי בישול מתכתי - רידידים

כלי בישול מתכתיים מרחיקים את גלי המיקרו מהמזון. לכן, אל תשתמש בהם. ניתן להשתמש ברדיד אלומיניום בחתיכות קטנות או ברצועות כדי לכסות כנפיים או רגליים, או את החלקים הנשארים בקצה כמו הקצוות הדקים של מפרקי העוף. ניתן להשתמש גם בתבניות בישול שטוחות בעומק של פחות מ-1.5 ס"מ בקצוות;

לוח בקרה

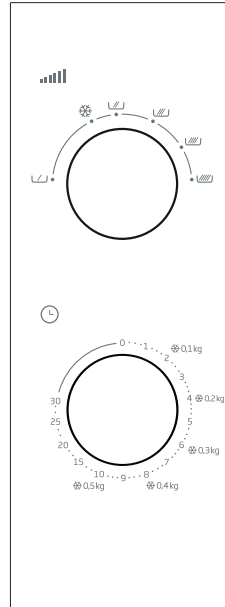

הגדרת עוצמה לחצן

הגדרת זמן לחצן

הגדרת עוצמה

לחצן ההגדרות בחלקו העליון של לוח הבקרה יאפשר לך להשתמש בכל אחת מ-6 דרגות העוצמה השונות. בטבלה הבאה מופיעות מנות לדוגמה ודרגות עוצמה המתאימות לבישולן בתנור המיקרוגל.

שימוש	דרגת עוצמה
- מים רותחים - בשר טחון - בישול עוף/הודו, דגים וירקות - בישול בשר פרוס דק	גבוהה 700 ואט
- חימום חוזר של כל סוגי המזון - בישול בשר ועוף - בישול פטריות - בישול מזון המכיל גבינה או ביצים	בינונית-גבוהה 600 ואט
- אפיית עוגות ותבשילי בצק - בישול גיצים (ללא קליפה) - בישול מרק או אורז	בינונית 460 ואט
- התכת חמאה ושוקולד	בינונית-נמוכה 350 ואט
- הפשרת מזון קפוא	הפשרה
- ריכוך חמאה וגבינה - ריכוך גלידה - התפחת בצק שמרים	נמוכה 120 ואט

אביזרים

צלחת זכוכית

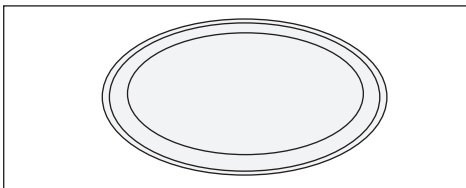

השתמש בצלחת הזכוכית במהלך הבישול, מאחר שהיא תשמש לאיסוף נוזלי בישול ושאריות מזון ותמנע את התלכלכות הבסיס של תנור המיקרוגל.

- את צלחת הזכוכית ניתן להדיח במדיח כלים.
- הנח את צלחת הזכוכית על הבסיס המסתובב.

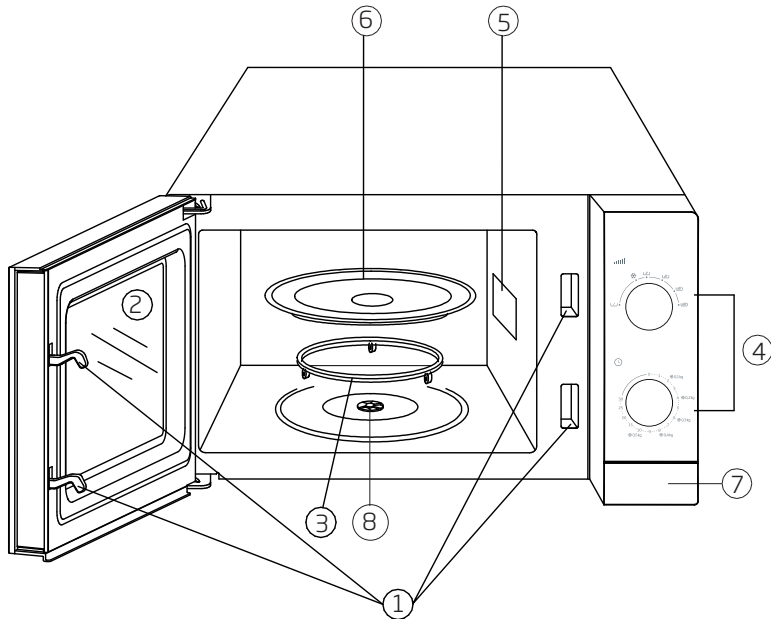

1. מערכת נעילת דלת
2. זכוכית הדלת הקדמית
3. תומך הבסיס המסתובב
4. לוח בקרה
5. כיוון גלי המיקרו
6. צלחת זכוכית
7. לחצן פתיחת הדלת
8. מוט

MOC20100B	MOC20100S	MOC20100W	
	20 ליטר		נפח התנור
	11 ק"ג		משקל
	230-240V~50 Hz		מתח החשמל
	700 ואט		הספק יציאה
	1200 ואט		הספק כולל
	0-30 דקות		זמן
	262*312*452 מ"מ		מידות חיצוניות (w*d*h)
שחור	כסף	לבן	צבע

סימונים על המכשיר או הערכים המצוינים במסמכים אחרים המגיעים עם המוצר הם ערכים שהתקבלו בתנאי מעבדה בהתאם לתקנים הרלוונטיים. ערכים אלה עשויים להשתנות בהתאם לשימוש במכשיר ולתנאי הסביבה.

1.5 חוטי התקע, שניתנו להם הוראות מתאימות, כך שהילד יוכל להשתמש בתנור בצורה בטוחה ויבין את הסכנות הכרוכות בשימוש שגוי.

התקע המובנה שבמכשיר זה מכיל נתיך 13A. אם יש צורך להחליף את הנתיך, יש להשתמש בנתיך BS1362 בעל אותם נתונים המאושר על ידי ASTA. אל תשכח להחזיר למקומו את מכסה הנתיך. אם מאבדים את מכסה הנתיך, אין להשתמש בתקע לפני שמכסה חלופי של הנתיך הוחזר למקומו. צבע המכסה החלופי של הנתיך חייב להיות אותו צבע הנראה על פני הפין של התקע. את מכסי הנתיכים ניתן לקנות בחנות כלשהי למוצרי חשמל.

• התקנת תקע שונה

- מאחר שצבעי החוטים שבכבל החשמל של מכשיר זה עלולים שלא להתאים לסימוני הצבע המזהים את קופסת החיבורים שבתקע, המשך באופן הבא:
- חוט חום = L (חי)
- חוט כחול = N (ניטרלי)
- חוט ירוק/צהוב יש לחבר לקו הארקה (E) אם משתמשים בתקעים החלופיים, יש להתקין נתיך 13A בתקע עצמו או במתאם או בתיבת הנתיכים הראשית. אם יש לך ספק, צור קשר עם חשמאלי מוסמך.

מוצר זה מצויד להנחיה WEEE של האיחוד האירופי (EU/2012/19). מכשיר זה נושא סמל מיון לפסולת של מכשירים חשמליים ואלקטרוניים (WEEE).

1.2 תאימות להנחיית WEEE (על) פסולת של מכשירים חשמליים ואלקטרוניים) וסילוק פסולת המוצר:

מסמל זה מצוין כי עם סיום חיי השירות שלו, אין להשליך מוצר זה לאשפה יחד עם פסולת ביתית אחרת. מכשיר משומש יש להחזיר לנקודת האיסוף הרשמית למחזור מכשירים חשמליים ואלקטרוניים. למציאת תחנות האיסוף, יש ליצור קשר עם הרשויות המקומיות או עם הקמעונאי שאצלו נרכש המוצר. כל משק בית ממלא תפקיד חשוב בשחזור ובמחזור של מכשיר ישן. השלכת מכשיר משומש לאשפה בצורה נכונה מונעת השלכות שליליות על הסביבה ועל בריאות האדם.



1.3 תאימות להנחיית RoHS (ההנחיה להגבלת חומרים מסוכנים)

המוצר שרכשת תואם את הנחיית RoHS של האיחוד האירופי (EU/2011/65). הוא אינו מכיל חומרים מזיקים או אסורים המצוינים בהנחיה.

1.4 פרטי האריזה

חומרי אריזה של המוצר מיוצרים מחומרים הניתנים למחזור בהתאם לתקנות הלאומיות לאיכות הסביבה שלנו. אין לסלק לאשפה חומרי אריזה ביחד עם אשפה ביתית או פסולת אחרת. קח אותם לנקודות האיסוף של חומרי האריזה שהקצו לשם כך הרשויות המקומיות.

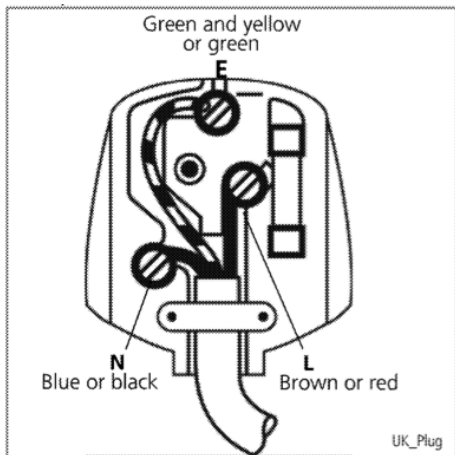

- אין להשתמש במכשיר לכל מטרה אחרת שאינה המטרה שלשמה נועד.
- אין להשתמש במכשיר כמקור חום.
- תנור מיקרוגל נועד להפשרה ולבישול בלבד.
- אין לבשל את המזון יתר על המידה כדי למנוע סכנת שריפה.
- אין להשתמש בניקוי באדים כדי לנקות את המכשיר.
- מומלץ לנקוט אמצעי זהירות קפדניים כשמשתמשים במכשיר בקרבת ילדים ואנשים בעלי יכולות גופניות, חושיות ומנטליות מוגבלות.
- במכשיר זה יכולים להשתמש ילדים בני 8 ומעלה. כמו כן, יכולים להשתמש בו אנשים בעלי יכולות גופניות, חושיות ומנטליות מוגבלות או אנשים ללא ידע וניסיון כל עוד הם זוכים להשגחה בכל הנוגע לשימוש בטוח במוצר, או אם קיבלו הוראות בהתאם או מבינים את הסיכונים הכרוכים בשימוש בו. אין להרשות לילדים לשחק במכשיר. אין להרשות לילדים לבצע פעולות ניקוי ותחזוקת משתמש ללא השגחת מבוגר.
- סכנת חנק! הרחק מילדים את כל חומרי האריזה.
- אפשר לילדים להשתמש בתנור רק לאחר שניתנו להם הוראות מתאימות, כך שהילד יוכל להשתמש בתנור המיקרוגל בצורה בטוחה ויבין את הסכנות הכרוכות בשימוש שגוי.
- עקב חום היתר הקיים בגריל ובמצבים משולבים, יש להרשות לילדים להשתמש במצב אלה רק בהשגחת אדם מבוגר.
- שמור את המוצר ואת כבל החשמל שלו במקום כזה שלא תהיה לילדים מתחת לגיל 8 גישה אליהם.
- המכשיר והמשטחים הנגישים שלו עשויים להיות חמים מאוד בעת השימוש במכשיר. הרחק מהם ילדים.
- המכשיר אינו מיועד לשימוש על ידי אנשים (וילדים) בעלי יכולת פיזית ירודה או בעלי לקויות חישתיות או שכליות או חסרי ניסיון או ידע, אלא אם כן הם משתמשים במכשיר תחת השגחתו או לפי הוראתו של אדם האחראי לבטיחותם.
- יש להשגיח על ילדים קטנים, כדי לוודא שהם אינם משחקים במכשיר.
- **אזהרה:** אפשר לילדים להשתמש בתנור ללא השגחה רק לאחר

הוראות בטיחות חשובות והוראות חשובות להגנת הסביבה

- יש לבחוש ולנער את תכולת בקבוקי התינוקות ואת מזון התינוקות ולבדוק את הטמפרטורה שלהם לפני ההאכלה כדי למנוע כוויות.
- מכשיר זה הוא ציוד מקבוצה 2 סיווג B ISM. קבוצה 2 כוללת את כל ציוד ISM (ר"ת של תעשייתי, מדעי ורפואי), שבו יוצרים בכוונה תחילה אנרגיית תדר רדיו ו/או משמשת בצורת קרינה אלקטרומגנטית לטיפול בחומרים ולציוד שחיקה באמצעות ניצוץ.
- ציוד בסיווג B מתאים לשימוש ביסודות ביתיים וביסודות המחוברים ישירות לרשתת אספקת חשמל במתח נמוך.
- הדלת או משטח חיצוני של המכשיר עשוי להתחמם כשמתמשים בו.
- היזהר בעת הוצאות משקאות ומזון מתנור המיקרוגל.
- אין להשתמש בשמן בישול בתנור המיקרוגל. שמן חם עלול לגרום נזק לרכיבים ולחומרים של תנור המיקרוגל ואף עלול לגרום לכוויות בעור.
- דקור מזון בעל קליפה עבה, כמו תפוחי אדמה, קישואים, תפוחים וערמונים.
- יש להציב את המכשיר כך שהצד האחורי שלו יפנה לקיר.
- לפני הזזת המכשיר קבע את המשטח המסתובב כדי למנוע נזק.
- אין לחמם בתנורי מיקרוגל ביצים שלמות לא מבושלות וביצים קשות, מאחר שהן עלולות להתפוצץ גם לאחר שחימום המיקרוגל הסתיים.
- אין להסיר את החלקים מאחורי המכשיר ובצדדיו המגנים על המרחק המינימלי בין דופנות הארון לבין המכשיר כדי לאפשר את זרימת האוויר הנדרשת.
- **אזהרה:** אם נגרם נזק לדלת או לאטמי הדלת, אין להפעיל את התנור עד שיתוקן על ידי גורם מוסמך.
- **אזהרה:** רק אדם מוסמך יהיה רשאי לבצע פעולות שירות ותיקון הכוללות את הסרת הכיסוי המגן מפני חשיפה לאנרגיית מיקרוגל. לכל אחד אחר פעולה זו מסוכנת.
- **אזהרה:** אין לחמם בתנור המיקרוגל נוזלים ומזונות אחרים הסגורים במכלים, מכיוון שהם עלולים להתפוצץ.
- יש לנקות את התנור בקביעות ולהסיר משקעי מזון.
- יש להשאיר רווח של 20 ס"מ לפחות מעל המשטח העליון של התנור.

- ושמישהו ייתקל בו כשהמכשיר נמצא בשימוש.
- נתק אתה המכשיר מהחשמל לפני ניקויו וכשהמכשיר אינו בשימוש.
- אין למשוך את כבל החשמל של המכשיר כדי לנתק אותו מהחשמל ואין ללפף את כבל החשמל סביב המכשיר.
- אין לטבול במים או בכל נוזל אחר את המכשיר, את כבל החשמל או את תקע החשמל. אין להחזיק אותם מתחת למים זורמים.
- בעת חימום מזון במכלי פלסטיק או נייר, השגח על התנור מפני אפשרות של הצתה.
- ודא שהמכלים מתאימים לשימוש בתנור מיקרוגל.
- הסר את חוטי המתכת ו/או את ידיות המתכת של שקיות הנייר או הפלסטיק לפני שתכניס לתנור שקיות המתאימות לשימוש בתנור מיקרוגל.
- אם נראה עשן, כבה את המכשיר או נתק אותו מהחשמל אם בטיחותי לעשות זאת, והשאר את הדלת סגורה כדי לחנוק להבות כלשהן.
- אין להשתמש בתנור מיקרוגל לאחסון. כשתנור המיקרוגל אינו בשימוש, אין להשאיר בתוכו פריטי נייר, חומר בישול או מזון.
- יבוצעו על ידי המפיץ, מוקד השירות או באופן דומה על ידי מומחה עו נציג שירות מורשה, כדי למנוע סכנה. עבודת תיקון לקויה או בלתי מוסמכת עלולה להיות מסוכנת ולהוות סכנה למשתמש.
- ודא ששקע החשמל יהיה תואם למידע המופיע על לוח הנתונים של המכשיר.
- הדרך היחידה לניתוק המכשיר מהחשמל היא להוציא את התקע משקע החשמל.
- השתמש במכשיר בשקע מוארק בלבד.
- בשום פנים ואופן אין להשתמש במכשיר אם כבל החשמל או המכשיר עצמו פגומים.
- אין להשתמש במכשיר זה בכבל מאריך.
- אין לגעת במכשיר או בתקע שלו בידיים לחות או רטובות.
- הצב את המכשיר באופן שהתקע יהיה נגיש תמיד.
- מנע נזק לכבל החשמל על ידי הקפדה שלא למעוך או לכופף או לשפשף אותו על קצוות חדים. הרחק את כבל החשמל ממשטחים חמים ומלהבות חשופות.
- ודא שאין כל סכנה שכבל החשמל יימשך החוצה בטעות

- יש להשתמש תמיד במכשיר על משטח יציב, שטוח, נקי, יבש ומונע החלקה.
- אין להשתמש במכשיר זה באמצעות קוצב זמן חיצוני או שלט נפרד.
- לפני השימוש במכשיר בפעם הראשונה, נקה את כל החלקים. ראה פרטים המופיעים בסעיף „ניקוי ותחזוקה”.
- הפעל את המכשיר אך ורק למטרה שלה הוא נועד, כמתואר במדריך זה. אין להשתמש במכשיר זה בחומרים כימיים הגורמים לשריטות או באדים. תנור זה מיועד במיוחד לחימום מזון ולבישולו.
- הוא אינו מיועד לשימוש תעשייתי או לשימוש במעבדה.
- אין להשתמש במכשיר לייבוש בגדים או מגבות מטבח.
- המכשיר מתחמם מאוד בזמן השימוש. הקפד לא לגעת בחלקים החמים שבתוך תנור המיקרוגל.
- תנור המיקרוגל אינו מיועד לייבוש יצורים חיים.
- אין להפעיל את תנור המיקרוגל כשהוא ריק.
- כלי בישול עלולים להתחמם בגלל החום המועבר מהמזון המחומם אל הכלי. ייתכן שתזדקק לכפפות
- תנור כדי לאחוז בכלי.
- יש לבדוק את הכלים כדי לוודא שהם מתאימים לשימוש בתנורי מיקרוגל.
- אין להניח את תנור המיקרוגל על כריים או על מכשירים אחרים המפיקים חום. זאת כדי למנוע נזק וביטול תוקף האחריות.
- אין להניח את תנור המיקרוגל בארון שאינו תואם את הוראות ההתקנה.
- בעת הסרת המכסים מאריזות מזון לאחר החימום, היזהר מהאדים הנפלטים.
- השתמש בכפפות בעת הוצאת מזון מחומם מתנור המיקרוגל.
- כל משטחי המכשיר עשויים להיות חמים מאוד בעת השימוש במכשיר.
- הדלת והזכוכית החיצונית עשויות להיות חמות מאוד. אין לגעת בו כשהוא פועל.
- אם כבל החשמל פגום, הוא יוחלף על ידי היצרן או על ידי נציג השירות שלו או באופן דומה על ידי גורם מוסמך, כדי למנוע סכנה.
- תנורי המיקרוגל של Beko עומדים בתקני הבטיחות הרלוונטיים, ולכן במקרה של נזק כלשהו במכשיר או בכבל החשמל, התיקון או ההחלפה

הוראות בטיחות חשובות קרא בעיון ושמור לעיון בעתיד

סעיף זה מכיל הוראות בטיחות שיעזרו לך להתגונן מפני סיכון לשרפה, להתחשמלות ולחשיפה לדליפת אנרגיית מיקרוגל, לגרימת נזק גופני או נזק לרכוש. אי ציות להוראות אלה יגרור ביטול תוקף של כל אחריות.

1.1 בטיחות כללית

- אין להניח חפץ כלשהו בין הצד הקדמי של התנור לבין הדלת שלו. אין לאפשר הצטברות של לכלוך או שאריות חומר ניקוי על משטחי הסגירה.
- עבודות שירות כלשהן הכוללות הסרת הכיסוי המשמש הגנה מפני חשיפה לאנרגיית מיקרוגל ייעשו על ידי גורמים מורשים. כל גישה אחרת היא מסוכנת.
- המוצר מיועד לבישול, חימום והפשרה של מזון בבית.
- אין להשתמש במכשיר זה מחוץ לבית, בחדרי אמבטיה או בסביבות לחות או במקומות שבהם הוא יכול להירטב.
- היצרן לא יישא באחריות והלקוח לא יוכל לתבוע את היצרן במסגרת האחריות על נזקים הנובעים משימוש לרעה או מטיפול בלתי הולם במכשיר.
- בשום פנים ואופן אין לנסות לפרק את המכשיר. לא יתקבלו תביעות במסגרת האחריות בגין נזק שנגרם על ידי טיפול בלתי הולם במכשיר.
- יש להשתמש אך ורק בחלקים המקוריים או בחלקים המומלצים על ידי היצרן.
- אסור להשאיר מכשיר זה פועל ללא השגחה.
- תנור המיקרוגל מיועד לחימום מזון ומשקאות. ייבוש בגדים וחימום וחימום רפידות חימום, נעלי בית, ספוגים מטלית לחה ודומיהם עלולים להוות סיכון לפציעה, הצתה או שרפה.
- מכשיר זה נועד לשימוש ביתי ולשימושים דומים כמו:
 - מטבחי עובדים בחנויות, במשרדים ובסביבות עבודה אחרות;
 - על ידי אורחי בתי מלון, אכסניות וסביבות מגורים אחרות;
 - סביבות אירוח על בסיס לינה וארוחת בוקר.
- אל תנסה להפעיל את התנור כשהדלת פתוחה; שכן אתה עלול להיחשף לאנרגיית מיקרוגל מזיקה. אין להשבית נעילות בטיחות או לשחק בהן.



קרא תחילה מדריך זה!

לקוח יקר,

תודה לך שבחרת מוצר זה מתוצרת Beko. אנו מקווים שתפיק את התוצאות הטובות ביותר מהמוצר, אשר יוצר באיכות גבוהה ובטכנולוגיה החדשנית ביותר. לכן, קרא את המדריך הזה למשתמש ואת המסמכים הנלווים בעיון לפני השימוש במוצר ושמור אותם לעיון בעתיד. אם אתה מעביר את המוצר לאדם אחר, נא העבר גם את מדריך השימוש. פעל בהתאם לכל האזהרות והמידע המופיעים במדריך למשתמש.

פירוש הסמלים

בסעיפים השונים של מדריך זה למשתמש נעשה שימוש בסמלים הבאים:

אזהרות בטיחות לגבי מצבים מסוכנים המהווים סכנת חיים ורכוש.	
אזהרה מפני משטחים חמים.	

נייר ממוחזר ונייר
ניתן למחזור



מוצר זה יוצר במתקנים מודרניים מבחינת איכות הסביבה.

beko

לגורקים חונת

שמתשמל כירדמ



MOC20100W - MOC20100S - MOC20100B

HE



01M-8849363200-0922-09
01M-8850453200-0922-09
01M-8864793200-0922-09