

beko

Veļas mazgājamā mašīna

Lietošanas rokasgrāmata

Skalbimo mašīna

Vartotojo vadovas



BM3WFU410415WB

LV/LT

Lūdzu, vispirms izlasiet šo lietotāja rokasgrāmatu!

Cienījamais klient!

Paldies, ka izvēlējāties Beko izstrādājumu. Mēs ceram, ka iegūsit vislabākos rezultātus no izstrādājuma, kas ražots, izmantojot augstas kvalitātes un mūsdienīgas tehnoloģijas.







Tāpēc, pirms izstrādājuma lietošanas, lūdzu, uzmanīgi izlasiet visu lietotāja rokasgrāmatu un visu citus pievienotos dokumentus.

Ievērojiet visus brīdinājumus un informāciju lietotāja rokasgrāmatā. Tādējādi jūs pasargājat sevi un savu izstrādājumu no iespējamiem apdraudējumiem.

Saglabājiet lietotāja rokasgrāmatu. Ja izstrādājumu nododat kādam citam, nododiet arī lietotāja rokasgrāmatu. Jūsu izstrādājuma noteikumi, lietošanas un problēmu novēršanas metodes ir norādītas lietotāja rokasgrāmatā.

Simboli un definīcijas

Šādi simboli tiek izmantoti lietošanas rokasgrāmatā:

	Apdraudējums, kas var izraisīt nāvi vai traumas.
	Svarīga informācija un noderīgi padomi par lietošanu.
	Izlasiet lietotāja rokasgrāmatu.
	Pārstrādājami materiāli.
	Brīdinājums par karstu virsmu.
	
BRĪDINĀJUMS	Apdraudējums, kas var izraisīt īpašuma bojājumus izstrādājumam vai tā videi.

Saturs

1 Drošības noteikumi	4	6.8	Papildfunkciju izvēle	29	
1.1	Paredzētais lietojums	4	6.8.1	Papildfunkcijas	30
1.2	Bērnu, neaizsargātu personu un mājdzīvnieku drošība	4	6.8.2	Funkciju/programmu izvēle, 3 sekundes turot nospiešus funkciju taustiņus	31
1.3	Elektriskā drošība	5	6.9	End Time (Beigu laiks)	31
1.4	Drošība manipulāciju laikā	6	6.10	Programmas palaišana	32
1.5	Instalācijas drošība	6	6.11	Iekraušanas durvju slēdzene	32
1.6	Darbības drošība	8	6.12	Izvēles maiņa pēc programmas palaišanas	33
1.7	Apkopes un tīrīšanas drošība	9	6.13	Programmas atcelšana	34
2 Svarīgas vides instrukcijas	10	6.14	Programmas beigas	34	
2.1	Atbilstība EEIA direktīvai	10	7 Apkope un tīrīšana	34	
2.2	Informācija par iepakojumu	10	7.1	Mazgāšanas līdzekļa atvilktnes tīrīšana	34
3 Tehniskās specifikācijas	12	7.2	Iekraušanas durvju un cilindra tīrīšana	35	
4 Uzstādīšana	13	7.3	Korpusa un vadības paneļa tīrīšana	35	
4.1	Piemērota uzstādīšanas vieta	13	7.4	Ūdens iepļūdes filtru tīrīšana	35
4.2	Apakšējo paneļu pārsegu montāža	13	7.5	Atlikušā ūdens notecināšana un sūkņa filtra tīrīšana	35
4.3	Transportēšanas drošības skrūvju noņemšana	14	8 Problēmu novēršana	36	
4.4	Savienojums ar ūdens padevi	14	9 ATRUNA/BRĪDINĀJUMS	41	
4.5	Drenāžas šļūtenes pievienošana kanalizācijai	15			
4.6	Statīvu regulēšana	15			
4.7	Elektriskie savienojumi	15			
4.8	Ieslēgšana	16			
5 Iepriekšēja sagatavošana	16				
5.1	Veļas šķirošana	16			
5.2	Veļas sagatavošana mazgāšanai	16			
5.3	Ieteikumi par energotaupīšanu un ūdens taupīšanu	17			
5.4	Veļas ievietošana	17			
5.5	Pareiza slodzes ietilpība	17			
5.6	Mazgāšanas līdzekļa un mīkstinātāja lietošana	17			
5.7	Ieteikumi efektīvai mazgāšanai	20			
5.8	Redzamais programmas ilgums	20			
6 Izstrādājuma darbība	21				
6.1	Vadības panelis	22			
6.2	Simboli displejā	23			
6.3	Programmu un patēriņa tabula	24			
6.4	Programmas izvēle	26			
6.5	Programmas	26			
6.6	Temperatūras izvēle	28			
6.7	Centrifūgas ātruma izvēle	29			

1 Drošības noteikumi

Šajā sadaļā ir ietverti drošības norādījumi, kas nepieciešami, lai novērstu miesas bojājumu vai materiālu bojājumu risku.

Mūsu uzņēmums nav atbildīgs par bojājumiem, kas var rasties, ja netiek ievēroti šie norādījumi.

- Uzstādīšanas un remonta darbības vienmēr jāveic pilnvarotam servisam.
- Izmantojiet tikai oriģinālās rezerves daļas un piederumus.
- Nelabojiet vai nemainiet nevienu izstrādājuma sastāvdaļu, ja vien tas nav skaidri norādīts lietotāja rokasgrāmatā.
- Nemainiet izstrādājumu.

1.1 Paredzētais lietojums

- Šis izstrādājums ir paredzēts izmantošanai mājas apstākļos. Tas nav piemērots rūpnieciskai lietošanai un izmantojama tikai tam paredzētajā nolūkā.
- Šis izstrādājums jāizmanto tikai atbilstoši marķētas veļas mazgāšanai un skalošanai
- Šī ierīce ir paredzēta lietošanai mājāsaimniecībā un līdzīgos lietojumos. Piemēram:
 - veikalu, biroju personāla virtuves un citas darba vietas;

- rančas,
- viesiem viesnīcās, moteļos un citās dzīvojamās telpās;
- gultas un brokastis, hosteļiem līdzīga vide,
- daudzdzīvokļu māju vai veļas mazgātavu koplietošanas telpas.

1.2 Bērnu, neaizsargātu personu un mājdzīvnieku drošība

- Šo izstrādājumu drīkst lietot bērni vecumā no 8 gadiem un personas ar ierobežotām fiziskām, maņu vai garīgām spējām vai pieredzes un/vai zināšanu trūkumu, ja tiek atbilstoši uzraudzītas vai arī instruētas, kā ierīci droši izmantot un, lai izprastu ar to saistītos riskus.
- Bērniem, kas jaunāki par 3 gadiem, nevajadzētu atrasties ierīces tuvumā bez uzraudzības.
- Elektriskie izstrādājumi ir bērniem bīstami. Bērni vai mājdzīvnieki nedrīkst spēlēties ar izstrādājumu, kāpt uz tā virsmas vai iekšpusē. Pirms lietošanas pārbaudiet izstrādājuma iekšpusi.

- Izmantojiet bērnu drošības slēdzi, lai viņi neiejauktos izstrādājuma darbībā.
- Neaizmirstiet aiztaisīt iekraušanas durtiņas, atstājot telpu, kurā šis izstrādājums ir novietots. Bērni un mājdzīvnieki var tikt ieslēgti iekšpusē un noslīkt.
- Bērni nedrīkst veikt tīrīšanas un lietotāja apkopes darbus bez pieaugušo uzraudzības.
- Glabājiet visus iepakojuma materiālus prom no bērniem. Traumas un nosmakšanas risks.
- Visus izstrādājumam izmantotos mazgāšanas līdzekļus un piedevas glabājiet bērniem nepieejamā vietā.
- Drošības nolūkos nogrieziet strāvas kabeli un salauziet un deaktivizējiet iekraušanas durvju bloķēšanas mehānismu, pirms atbrīvojaties no izstrādājuma.
- Bojātie strāvas kabeli ir jānomaina pilnvarotajam servisa pārstāvim, lai novērstu iespējamo apdraudējumu.
- Nebāziet strāvas vadu zem izstrādājuma vai izstrādājuma aizmugurē. Nelieciet smagu priekšmetu uz strāvas vada. Pārāk nesalieciet, nespiediet un nepieskarieties siltuma avota strāvas vadam.
- Izmantojiet tikai oriģinālo kabeli Nelietojiet sagrieztus vai bojātus kabelus.
- Izstrādājuma darbināšanai neizmantojiet pagarinātāju, kontaktdakšu vai adapteri.
- Pagarinātāji, vairāku kontaktligzdu kontaktligzdas, adapteri vai portatīvie barošanas avoti var pārkarst un izraisīt ugunsgrēku. Nenovietojiet strāvas kontaktligzdas un portatīvos barošanas avotus produkta tuvumā vai aiz tā.

1.3 Elektriskā drošība

- Izstrādājuma uzstādīšanas, apkopes, tīrīšanas un remonta laikā tā ir jāatvieno no barošanas avota. Atvienojiet izstrādājumu vai izslēdziet drošinātāju.
- Kontaktdakšai jābūt viegli pieejamai. Ja tas nav iespējams, elektroinstalācijā jābūt pieejamam mehānismam, kas atbilst elektriskajiem tiesību aktiem un kas atvieno visus spaiļus no elektrotīkla (drošinātājs, slēdzis, galvenais slēdzis utt.).
- Nepieskarieties kontaktdakšai ar mitrām rokām.

- Atvienojot ierīci, neturiet aiz strāvas vada, bet gan aiz kontaktdakšas.
- Pārliedzinieties, vai kontaktdakša nav mitra, netīra vai putekļaina.
- Nekad nepievienojiet savu izstrādājumu elektrības taupīšanas ierīcēm. Šādas sistēmas ir kaitīgas izstrādājumam.
- Pārvietojiet izstrādājumu vertikālā stāvoklī. Ja to nevar nest vertikāli, nolieciet to uz labo pusi priekšskatā.
- Pārliedzinieties, vai šļūtenes, kā arī strāvas kabelis nav salocīti, caurdurti vai saspiesti pēc izstrādājuma novietošanas vietā un pēc uzstādīšanas vai tīrīšanas procedūrām.

1.4 Drošība manipulāciju laikā

- Pirms pārvietošanas atvienojiet izstrādājumu no strāvas, atvienojiet ūdens izvadi un ūdensvada savienojumus. Iztukšojiet visu ūdeni, kas palicis izstrādājuma iekšpusē.
- Šis izstrādājums ir smags, nerīkojieties ar to pašu spēkiem. Ja izstrādājums uzkrīt jums virsū, tas var radīt traumas. Nesitiet un nenometiet izstrādājumu transportēšanas laikā.
- Neturiet aiz daļām, piemēram, veļas iekraušanas durvīm, lai paceltu un pārvietotu izstrādājumu. Augšējai paplātei jābūt cieši nostiprinātai pārvietošanai.

1.5 Instalācijas drošība

- Pārbaudiet informāciju rokasgrāmatā un uzstādīšanas instrukcijās, lai sagatavotu izstrādājumu uzstādīšanai, un pārliedzinieties, ka elektrotīkls, tīra ūdens maģistrāle un ūdens izvads ir piemēroti. Ja nē, sazinieties ar kvalificētu elektriķi un santehniķi, lai viņi veiktu nepieciešamos pasākumus. Par šīm darbībām ir atbildīgs klients.
- Pirms instalēšanas uzsākšanas noteikti izslēdziet drošinātāju, lai deaktivizētu strāvas padevi līnijai, kurai tiks pievienots izstrādājums.
- Šis izstrādājums ir paredzēts lietošanai augstumā, kas nepārsniedz 2000 metrus virs jūras līmeņa.

- Pirms izstrādājuma uzstādīšanas pārbaudiet, vai izstrādājumam nav bojājumu. Neuzstādiet izstrādājumu, ja tas ir bojāts.
- Izstrādājuma uzstādīšanas, apkopes un remonta laikā vienmēr valkājiet individuālos aizsardzības līdzekļus (cimodus utt.). Pastāv traumas risks.
- Ieliekot rokas neaizsegtās spraugās, var gūt traumas. Aizveriet transportēšanas drošības skrūvju caurumus ar plastmasas aizbāžņiem.
- Neuzstādiet un neatstājiet izstrādājumu vietās, kur tas var tikt pakļauts ārējās vides iedarbībai.
- Neuzstādiet izstrādājumu vietās, kur temperatūra nokrītas zem 0 °C.
- Nenovietojiet izstrādājumu uz paklāja vai līdzīgas virsmas. Tas var radīt ugunsbīstamību, jo nevar cirkulēt gaiss apakšpusē.
- Novietojiet izstrādājumu uz līdzenas un cietas virsmas un līdzsvarojiet ar regulējamām kājām.
- Pievienojiet izstrādājumu zemējuma kontaktdakšai, kas aizsargāta ar drošinātāju, kas atbilst strāvas vērtībām uz datu plāksnītes. Pārliicinieties, ka zemējumu veic kvalificēts elektriķis. Neizmantojiet izstrādājumu bez piemērota zemējuma atbilstoši vietējiem/nacionālajiem noteikumiem.
- Pievienojiet izstrādājumu kontaktligzdai ar sprieguma un frekvences vērtībām, kas atbilst tām, kas norādītas uz datu plāksnītes.
- Nepievienojiet izstrādājumu vaļīgām, salauztām, netīrām, taukainām kontaktligzdām vai kontaktligzdām, kas ir izkļuvušas no to novietnēm, vai kontaktligzdām, kurām pastāv saskares risks ar ūdeni.
- Izmantojiet jauno šļūteņu komplektu, kas piegādāts kopā ar izstrādājumu. Neizmantojiet atkārtoti vecos šļūteņu komplektus. Nepievienojiet šļūteņu papildinājumus.
- Pievienojiet ūdens ieplūdes šļūteni tieši ūdens krānam. Spiedienam no krāna jābūt vismaz 0,1 MPa (1 bārs) un maksimālajam 1 MPa (10 bāriem). Lai izstrādājums darbotos pareizi, minūtē no krāna jāiztek 10 līdz 80 litri ūdens. Ja ūdens spiediens pārsniedz 1 MPa (10 bāri), ir jāuzstāda spiediena samazināšanas vārsts. Maksimālā pieļaujamā temperatūra ir 25°C.

- Piestipriniet ūdens izplūdes šļūtenes galu netīrā ūdens iztukšošanas caurulei, izlietnei vai vannai.
- Novietojiet strāvas kabeli un šļūtenes vietās, kur nav pakļūšanas riska.
- Neuzstādiet izstrādājumu aiz durvīm, bīdāmām durvīm vai citā vietā, kas neļauj durvīm pilnībā atvērties.
- Ja uz izstrādājuma ir jāuzliek žāvētājs, piestipriniet to ar piemērotu savienojuma ierīci, kas iegūta pilnvarotā servisa centrā.
- Noņemot augšējās paplātes, pastāv saskares risks ar elektriskajām daļām. Neizjauciet izstrādājuma augšējo paplati.
- Novietojiet izstrādājumu vismaz 1 cm attālumā no mēbeļu malām.
- Nedarbiniet bojātu izstrādājumu, vai ar darbības traucējumiem. Atvienojiet izstrādājumu no elektrotīkla (vai izslēdziet drošinātāju, kuram tas ir pievienots), aizveriet ūdens krānu un sazinieties ar pilnvarotu servisa centru.
- Nenovietojiet uz izstrādājuma vai tā tuvumā aizdegšanās avotus (degošas sveces, cigaretes utt.) vai siltuma avotus (gludekļus, krāsnis, cepeškrāsnis utt.). Nenovietojiet izstrādājuma tuvumā uzliesmojošus/sprādzienbīstamus materiālus.
- Nekāpiet uz izstrādājuma.
- Atvienojiet izstrādājumu no elektrotīkla un aizveriet krānu, ja nelietosiet izstrādājumu ilgu laiku.
- Mazgāšanas līdzeklis/apkopes materiāli var izšļakstīties no mazgāšanas līdzekļa atvilktnes, ja tā tiek atvērta mašīnas darbības laikā. Mazgāšanas līdzekļa saskare ar ādu un acīm ir bīstama.

1.6 Darbības drošība

- Lietojot ierīces, izmantojiet tikai veļas mašīnām piemērotus mazgāšanas līdzekļus, mīkstinātājus un piedevas.
- Neizmantojiet izstrādājumā ķīmiskos šķīdinātājus. Šie materiāli rada sprādziena risku.
- Pārlicinieties, ka mājdzīvnieki neiekāpj izstrādājumā. Pirms lietošanas pārbaudiet izstrādājuma iekšpusi.
- Neatveriet aizslēgtās iekraušanas durvis ar spēku. Durvis atvērsies, kad

mazgāšana būs pabeigta. Ja durvis neatveras, sadaļā “Problēmu novēršana” izmantojiet risinājumus “iekraušanas durvis neatveras”.

- Nemazgājiet elementus, kas piesārņoti ar benzīnu, petroleju, benzolu, reduktoriem, spirtu vai citiem viegli uzliesmojošiem vai sprādzienbīstamiem materiāliem un rūpnieciskām ķīmikālijām.
- Neizmantojiet ķīmiskās tīršanas līdzekli tieši un nemazgājiet, neskalojiet un neizgrieziet veļu, kas piesārņota ar ķīmiskās tīršanas līdzekli.
- Neievietojiet rokas rotējošajā cilindrā. Pagaidiet, līdz cilindrs vairs negriežas.
- Mazgājot veļu augstā temperatūrā, izvadītais mazgāšanas ūdens, nonākot saskarē ar ādu, sadedzina ādu, piemēram, ja izplūdes šļūtene ir pievienota krānam. Neaiztieciot izplūdes ūdeni.
- Veiciet šādus piesardzības pasākumus, lai novērstu bioplēves veidošanos un nepatīkamas smakas:
 - Pārlicinieties, ka telpa, kurā atrodas veļas mašīna, ir labi vēdināta.

– Programmas beigās noslaukiet durvju blīvi un iekraušanas durvju stiklu ar sausu un tīru drānu.

- Mazgājot augstā temperatūrā, iekraušanas durvju stikls uzkarstīs. Tāpēc mazgāšanas laikā nepieskarieties iekraušanas durvju stiklam, īpaši to neļaujiet pieskarties bērniem.
- Pirms nolietoto un vairs nelietojamo detaļu utilizācijas:
 1. Atvienojiet strāvas kontaktdakšu un izņemiet to no kontaktligzdas.
 2. Nogrieziet strāvas kabeli un atvienojiet to ar kontaktdakšu no ierīces.
 3. Atlauziet iekraušanas durvju bloķēšanas mehānismu, lai tās kļūtu nederīgas.
 4. Neļaujiet bērniem spēlēties ar novecojušu izstrādājumu.



1.7 Apkopes un tīršanas drošība

- Pirms veļas mazgājamās mašīnas tīršanas vai apkopes atvienojiet to no elektrotīkla vai pārtrauciet strāvas padevi pie drošinātāja.
- Ja jums ir jāpārvieta izstrādājums tīršanai, nevelciet aiz vāka. Pārsegs var salūzt un izraisīt traumas!

- Nelieciet rokas, kājas un metāla priekšmetus zem izstrādājuma vai aiz tā. Tas var izraisīt iestrēgumus, un jebkura asa mala var izraisīt miesas bojājumus.
- Izmantojiet tīru, sausu drānu, lai noslaucītu svešķermeņus vai putekļus no kontaktdakšas galiem. Tīrot kontaktdakšu, neizmantojiet mitru vai slapju drānu. Pretējā gadījumā pastāv aizdegšanās vai elektriskās strāvas triecienu risks.
- Nemazgājiet izstrādājumu ar augstspiediena mazgātājiem, izsmidzinot tvaikus, ūdeni vai lejot ūdeni. Pastāv elektriskās strāvas triecienu risks.
- Izstrādājuma tīrīšanai neizmantojiet asus vai abrazīvus instrumentus. Tīrīšanas laikā neizmantojiet sadzīves tīrīšanas līdzekļus, ziepes, mazgāšanas līdzekļus, gāzi, benzīnu, šķīdinātāju, spirtu, laku, utt.
- Tīrīšanas līdzekļi, kas satur šķīdinātājus, var smirdēt pēc indīgiem dūmiem (piemēram, tīrīšanas šķīdinātājs). Neizmantojiet tīrīšanas līdzekļus, kas satur šķīdinātājus.
- Atverot mazgāšanas līdzekļa atvilktni tīrīšanai, tajā var būt mazgāšanas līdzekļa atlikumi.
- Neizjauciet izplūdes sūkņa filtru, kamēr izstrādājums darbojas.
- Temperatūra mašīnā var paaugstināties līdz 90°C. Iztīriet filtru pēc tam, kad mašīnā ūdens ir atdzisis, lai izvairītos no apdegumu riska.

2 Svarīgas vides instrukcijas

2.1 Atbilstība EEIA direktīvai



Šis izstrādājums atbilst ES EEIA direktīvai (2012/19/ES). Šim izstrādājumam ir elektrisko un elektronisko ierīču atkritumu klasifikācijas simbols (EEIA). Šis izstrādājums ir izgatavots

no augstas kvalitātes detaļām un materiāliem, kurus var atkārtoti izmantot un kas ir piemēroti atkārtotai pārstrādei. Neatbrīvojieties no izstrādājuma kopā ar mājsaimniecības atkritumiem un citiem atkritumiem pēc tās kalpošanas laika beigām. Nododiet to elektriskā un elektroniskā aprīkojuma pārstrādes

savākšanas punktā. Lūdzu, konsultējieties ar vietējām atbildīgajām iestādēm attiecībā par savākšanas punktiem.

Atbilstība RoHS direktīvai:

Jūsu iegādātais izstrādājums atbilst ES RoHS direktīvai (2011/65/ES). Tas nesatur kaitīgus un aizliegtus materiālus, kas norādīti direktīvā.

2.2 Informācija par iepakojumu

Izstrādājuma iepakojuma materiāli ir ražoti no pārstrādājama materiāla saskaņā ar valsts vides likumiem. Neatbrīvojieties no iepakojuma materiāliem kopā ar

mājsaimniecības atkritumiem vai cita veida atkritumiem. Nododiet tos vietējos iepakojuma materiālu savākšanas punktos.

3 Tehniskās specifikācijas

Piegādātāja nosaukums vai preču zīme	Beko
Modeļa nosaukums	BM3WFU410415WB
	7004240001
Nominālais tilpums (kg)	10
Maksimālais centrifūgas ātrums (cikls/min)	1400
Iebūvēta	No
Augums (cm)	84,5
Platums (cm)	60
Dziļums (cm)	58
Viena ūdens iepļūde/dubultā ūdens iepļūde	+ / -
Pievienošana elektrotīklam (V/Hz)	230 V / 50Hz
Kopējā strāva (A)	10
Kopējā jauda (W)	2200
Galvenais modeļa kods	1321



Izstrādājumu datubāzē saglabāto modeļa informāciju var
sasniegt, ievadot šo vietni un meklējot sava modeļa
identifikatoru (*), kas atrodams uz enerģijas datu
plāksnītes.













































<https://eprel.ec.europa.eu/>

SUPPLIER'S NAME **MODEL IDENTIFIER → (*)**

A

A

Simbolu tabula



Lūdzu, vispirms izlasiet sadaļu "Drošības norādījumi"!



Jūsu veļas mašīna automātiski nosaka tajā ievietotās veļas daudzumu, kad jūs atlasāt programmu.

Uzstādot izstrādājumu un pirms pirmās lietošanas reizes, jums ir jāveic kalibrēšana, lai nodrošinātu, ka veļas apjoms tiek noteikts pēc iespējas precīzāk.

Lai to izdarītu, atlasiet tvertnes mazgāšanas* programmu un atceliet centrifūgas funkciju. Palaidiet programmu bez veļas. Gaidiet, lai programma pabeigtu darbību, kas aizņems apmēram 15 minūtes.

*Programmas nosaukums var atšķirties atkarībā no modeļa. Lai atlasītu pareizo programmu, aplūkojiet programmu aprakstu sadaļu.

- Par novietošanas vietas sagatavošanu un pievienošanu elektrotīklam, ūdensvadam un kanalizācijai ir atbildīgs pats klients.
- Pārļiecinieties, vai ūdens ieplūdes un nolīšanas šļūtenes un elektrības kabelis nav salocīti, iespiesti vai saspiesti iebīdot izstrādājumu tā vietā pēc uzstādīšanas vai tīrīšanas veikšanas.
- Pirms uzstādīšanas vizuāli pārbaudiet, vai nav redzami nekādi izstrādājuma bojājumi. Neuzstādiet izstrādājumu, ja tas ir bojāts. Bojātas iekārtas var radīt risku jūsu drošībai.

4.1 Piemērota uzstādīšanas vieta

- Novietojiet izstrādājumu uz cietas un līdzenas grīdas. Nenovietojiet iekārtu uz paklāja ar garu uzkārumu vai citām līdzīgām virsmām. Novietošana uz neatbilstošas grīdas rada trokšņu un vibrācijas problēmas.

- Veļas mašīnas un žāvētāja (ar pilnu veļas kravu) pilns svars, ja tie ir uzlikti viens uz otra, sasniedz apmēram 180 kilogramus. Novietojiet izstrādājumu uz cietas un līdzenas grīdas ar pietiekamu nestspēju.
- Nenovietojiet izstrādājumu uz strāvas kabeļa.
- Neuzstādiet izstrādājumu vietās, kur temperatūra var nokrist zem 0°C. Sasaldēšana var sabojāt izstrādājumu.
- Starp izstrādājumu un mēbelēm atstājiet vismaz 1 cm atstarpi.
- Ja izstrādājumu uzstādīsiet uz virsmas ar pakāpieniem, nekad nenovietojiet to tuvu malai.
- Nenovietojiet izstrādājumu uz platformas.
- Nenovietojiet uz izstrādājuma siltuma avotus, piemēram, pagatavots, gludekļus, cepeškrānsis un citas ierīces, un nelietojiet tās, tur novietotas.

4.2 Apakšējo paneļu pārsegu montāža



Dažos modeļos izstrādājumu bāzes daļas ir pilnībā aizvērtas. Šiem izstrādājumiem nav kontaktdakšu un vāciņu.

- Lai palielinātu izstrādājuma skaņas komfortu, pēc iepakojuma putu noņemšanas uzlieciet pārsegu.

Pārsegs A

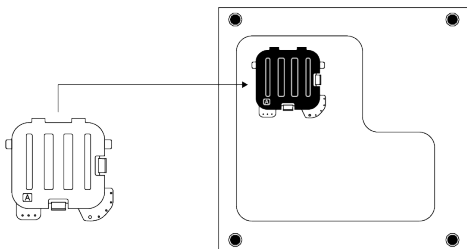

Nedaudz nolieciet iekārtu atpakaļ. Atbalstiet pārsega A izciļņus pret apakšējo paneli. Pabeidziet montāžu, pagriežot pārsegu.

- Pārsegs B un vāciņš nav obligāti. Ja tie ir pieejami, pievienojiet pārsegu B un vāciņu.

Pārsegs B

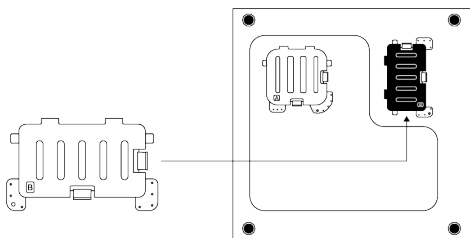

Atbalstiet pārsega B izciļņus pret apakšējo paneli. Pabeidziet montāžu, pagriežot pārsegu.

Vāciņš

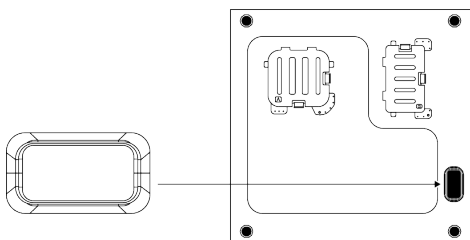

levietojiet vāciņu, piespiežot to ar pirkstu.

4.3 Transportēšanas drošības skrūvju noņemšana

1. Atskrūvējiet visas transportēšanas drošības skrūves ar atbilstošu uzgriežņu atslēgu, līdz tās brīvi griežas.
2. Salieciet iekšējo daļu, nospiežot to satvēriena vietās, un izvelciet daļu.
3. Plastmasas pārsegu, kas iekļauti lietotāja rokasgrāmatas maisiņā, piestipriniet pie aizmugurējā panela atverēm.

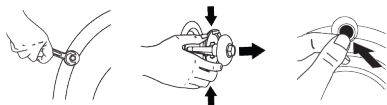

PIEZĪME

Pirms izstrādājuma lietošanas noņemiet transportēšanas drošības skrūves. Pretējā gadījumā izstrādājumu var sabojāt.



PIEZĪME

Turiet drošas transportēšanas skrūves drošā vietā, lai tās varētu izmantot atkārtoti, ja izstrādājumu atkal vajadzēs pārvadāt. Ievietojiet transportēšanas laikā izmantojamās drošības skrūves to izņemšanas procedūrai pretējā secībā. Nekādā gadījumā nepārvietojiet izstrādājumu, ja transportēšanas laikā izmantojamās drošības skrūves nav cieši nostiprinātas.

4.4 Savienojums ar ūdens padevi



PIEZĪME

Modeļus, kas pievienojami tikai pie viena krāna, nedrīkst pievienot karstā ūdens krānam. Ja to izdarīsiet, tad veļa tiks sabojāta vai arī izstrādājums pārslēgsies aizsardzības režīmā un nedarbosies. Jaunam izstrādājumam neizmantojiet vecas vai lietotas ūdens padeves šļūtenes. Tas var izraisīt ūdens noplūdi no iekārtas un notraipīt veļu.

1. Pievelciet visus pretuzgriežņus ar rokām. Nekādā gadījumā uzgriežņu pievilkšanai neizmantojiet instrumentu.
2. Pēc šļūtenu pievienošanas atveriet krānus pilnībā, lai pārbaudītu, vai savienojumu vietās nav noplūžu. Ja notiek noplūde, aizgrieziet krānu un noņemiet uzgriežni. Pārbaudiet blīvi un vēlreiz rūpīgi pievelciet uzgriežni. Lai novērstu ūdens noplūdi un tās izraisītos bojājumus, turiet krānus aizvērtus, kamēr veļas mašīna netiek izmantota.

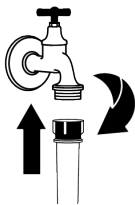
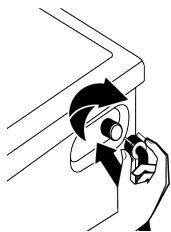

4.5 Drenāžas šļūtenes pievienošana kanalizācijai

1. Pievienojiet drenāžas šļūtenes galu tieši notekūdeņu kanalizācijai, izlietnei vai vannai.



Ja drenāžas šļūtene ūdens notecināšanas laikā atvienojas, jūs varat appludināt māju. Augstās mazgāšanas temperatūras dēļ pastāv arī apdeguma risks. Lai novērstu šādas situācijas un nodrošinātu, ka izstrādājums saņem un aizvada ūdeni bez problēmām, piestipriniet drenāžas šļūteni ļoti rūpīgi.

2. Pievienojiet drenāžas šļūteni vismaz 40 cm augstumā, tomēr ne augstāk par 100 cm.
3. Ūdens drenāžas šļūtenes uzstādīšana zemes līmenī vai tuvu grīdai (zem 40 cm) un pēc tam tās pacelšana apgrūtina ūdens novadīšanu, un veļa var būt ļoti mitra. Tādēļ ievērojiet attēlā norādīto augstumu.

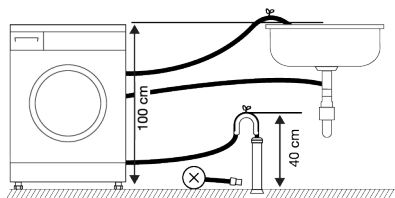

4. Lai notekūdeņi atkal nenokļūtu izstrādājumā un nodrošinātu vieglu novadīšanu, neiegremdējiet šļūtenes galu notekūdeņos un neievietojiet to kanalizācijā vairāk par 15 cm. Ja tā ir pārāk gara, nogrieziet to īsāku.

5. Šļūtenes gals nedrīkst būt saliekts, uz tā nedrīkst kāpt un šļūtene nedrīkst būt saspiesta starp noteci un izstrādājumu. Pretējā gadījumā var rasties problēmas ar ūdens novadīšanu.
6. Ja šļūtene ir pārāk īsa, tad pievienojiet tai oriģinālo šļūtenes pagarinātāju. Šļūtenes kopējais garums nedrīkst būt garāks par 3,2 m. Lai novērstu ūdens noplūdi, vienmēr nostipriniet savienojumu starp pagarinājuma šļūteni un izstrādājuma drenāžas šļūteni ar piemērotu skavu, lai tā neatdalītos un neizraisītu noplūdes.

4.6 Statīvu regulēšana



BRĪDINĀJUMS

Lai nodrošinātu klusāku izstrādājuma darbību bez vibrācijas, tai jāatrodas vienā līmenī un jāstāv stabili uz kājiņām. Noregulējiet kājas, lai izstrādājums būtu līdzsvarots. Pretējā gadījumā izstrādājums var izkustēties no vietas un radīt plaisas, troksni un vibrācijas problēmas. Lai nesabojātu pretuzgriežņus, neizmantojiet nekādus instrumentus uzgriežņu atskrūvēšanai.

1. Ar rokām atskrūvējiet vaļīgāk pretuzgriežņus.
2. Noregulējiet kājas, līdz izstrādājums ir līmeņots un līdzsvarots.
3. Ar roku atkal pievelciet visus pretuzgriežņus.

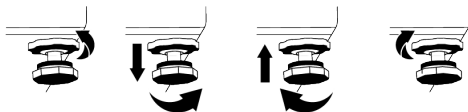

4.7 Elektriskie savienojumi

Pievienojiet izstrādājumu iezemētai kontaktligzdai, kas aizsargāta ar 16 A drošinātāju. Mūsu uzņēmums nav atbildīgs

par bojājumiem, kas radušies, izmantojot izstrādājumu bez zemējuma saskaņā ar vietējiem noteikumiem.

- Savienojumam jāatbilst valsts noteikumiem.
- Izstrādājuma elektrisko pieslēguma kabeļu infrastruktūrai jābūt atbilstošai un piemērotai izstrādājuma prasībām. Ir ieteicams izmantot paliekošās strāvas ierīci.
- Strāvas kabeļa kontaktdakšai pēc uzstādīšanas jābūt viegli sasniedzamai.
- Ja mājās uzstādītā padeves slēgiekārtas pašreizējā pretestība ir mazāka par 16 ampēriem, lūdziet kvalificētam elektriķim uzstādīt 16 ampēru drošinātāju.
- Sadaļā „Tehniskā specifikācija” norādītajam spriegumam jāatbilst jūsu elektrotīkla spriegumam.
- Nepievienojiet pagarinātājus vai elektrības sadalītājus. Savienojuma kabeļa dēļ var rasties pārkaršana un apdegums.



Bojātie strāvas kabeļi ir jānomaina pilnvarotajam servisa pārstāvim, lai novērstu iespējamo apdraudējumu.

4.8 Ieslēgšana

Pirms izstrādājuma lietošanas pārlicinieties, ka ir veikti sagatavošanās darbi, kas aprakstīti sadaļās “Vides norādījumi” un “Uzstādīšana”. Lai sagatavotu izstrādājumu veļas mazgāšanai, izpildiet programmas Cilindra tīrīšana pirmo darbību. Ja šī programma jūsu izstrādājumā nav pieejama, izmantojiet metodi, kas aprakstīta sadaļā “Iekraušanas durvju un cilindra tīrīšana”.

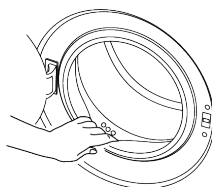

Ražošanas kvalitātes kontroles veikšanas dēļ izstrādājumā var būt nedaudz ūdens. Tas nekaitē izstrādājumam.

5 Iepriekšēja sagatavošana



Lūdzu, vispirms izlasiet sadaļu “Drošības norādījumi”!

5.1 Veļas šķirošana

- Sašķirojiet veļu pēc auduma tipa, krāsas un netīruma pakāpes, kā arī pēc pieļaujamās ūdens temperatūras.
- Vienmēr ievērojiet uz apģērba kopšanas etiķetēm sniegtos norādījumus.

5.2 Veļas sagatavošana mazgāšanai

- Veļa ar metāla elementiem, piemēram, iestrādātas stīpas, siksnas sprādze vai metāla pogas nodarīs izstrādājumam bojājumus. Noņemiet metāla detaļas vai mazgāšanas laikā šādas drēbes ievietojiet veļas maisiņā vai spilvendrānā.

- Izņemiet no kabatām visus priekšmetus, piemēram, monētas, pildspalvas un papīra saspaušanas, kā arī izgrieziet tās uz ārpusi un notīriet. Šādi priekšmeti var sabojāt izstrādājumu vai radīt troksni.
- Ievietojiet mazākus apģērba gabalus, piemēram, bērnu zeķītes un neilona zeķes, veļas maisiņā vai spilvendrānā.
- Ievietojiet tvertnē aizkarus, tos nesaspiežot. Noņemiet aizkaru stiprinājumus. Aizkaru stiprinājuma priekšmeti var izraisīt aizkara vilkšanu un plīsumus.
- Aizveriet rāvējslēdzējus, piesūjiet vaļīgās pogas, sašūjiet atirusās viļes un salabojiet iepļīsusās drēbes.
- Tādu izstrādājumu mazgāšanai, kas marķēti kā “mazgājami veļas mašīnā” vai “mazgājami ar rokām”, izmantojiet tikai atbilstošas programmas.

- Nemazgājiet krāsainās un baltās drēbes kopā. Jaunas, tumšas kokvilnas drēbes var iekrāsot pārējo veļu. Mazgājiet tās atsevišķi.
- Grūti iztīrāmi traipi pirms mazgāšanas rūpīgi jāapstrādā.
- Mazgājiet bikses un jutīgu audumu veļas gabalus mazgājiet, izvērstus otrādi.
- Veļa, uz kuras nokļuvušas tādas vielas kā milti, kaļķakmens putekļi, piena pulveris utt., pirms ievietošanas izstrādājumā ir intensīvi jāizpurina. Šādas putekļu un pulveru daļiņas, kas atrodas uz drēbēm, var laika gaitā sakrāties uz izstrādājuma iekšējām daļām un radīt bojājumus.

5.3 Ieteikumi par energotaupīšanu un ūdens taupīšanu

Turpmāk sniegtā informācija jums palīdzēs izmantot izstrādājumu ekoloģiski un ekonomiski.

- Izmantojiet izstrādājumu ar izvēlētajai programmai atbilstošo lielāko ievietotās veļas daudzumu, tomēr to nepārslogojiet. Skatīt "Programmu izvēles un patēriņa tabulu"
- Ievērojiet uz mazgāšanas līdzekļu iepakojuma sniegtos norādījumus.
- Mazgājiet nedaudz netīru veļu zemā temperatūrā.
- Izmantojiet ātrākas programmas, lai mazgātu neliela apjomu nedaudz netīru veļu.
- Neizmantojiet priekšmazgāšanu un augstu temperatūru veļai, kas nav ļoti netīra vai notraipīta.
- Ja plānojat veļu žāvēt žāvētājā, izvēlieties mazgāšanas laikā ieteikto vislielāko centrifūgas ātrumu.
- Neizmantojiet vairāk mazgāšanas līdzekļa, nekā norādīts uz mazgāšanas līdzekļa iepakojuma.

5.4 Veļas ievietošana

1. Atveriet tvertnes durvis.
2. Ievietojiet mazgājamo veļu izstrādājumā, to nespiežot.

3. Aizspiediet iekraušanas durtiņas, līdz dzirdat, ka tās fiksējas. Pārbaudiet, vai apgērbs nav iekēries durvīs. Programmas izpildes laikā tvertnes durvis ir bloķētas. Durvis atvērsies, kad programma būs pabeigta. Pēc tam varat attaisīt iekraušanas durtiņas. Ja durvis neatveras, izmantojiet risinājumus kļūdai "Iekraušanas durtiņas nevar atvērt", kuri piedāvāti sadaļā "Problēmu novēršana".

5.5 Pareiza slodzes ietilpība

Maksimālais ievietojamās veļas daudzums ir atkarīgs no veļas tipa, netīruma pakāpes un izmantojamās mazgāšanas programmas.

Izstrādājums automātiski korigē ūdens daudzumu atbilstoši ieliktais veļas svaram.



Ievērojiet norādījumus tabulā "Programmu un patēriņa tabula". Kad izstrādājumi ir pārslogoti, izstrādājuma mazgāšanas veiktspēja samazināsies. Turklāt tas var radīt arī troksni un vibrāciju.

5.6 Mazgāšanas līdzekļa un mīkstinātāja lietošana



BRĪDINĀJUMS

Izlasiet ražotāja norādījumus uz iepakojuma, lietojot mazgāšanas līdzekļus, mīkstinātājus, cieti, balinātājus un atkrāsotājus, pretkaļķa nogulsnes un ievērojiet sniegto informāciju par devām. Izmantojiet mērtrauciņu, ja tas ir.

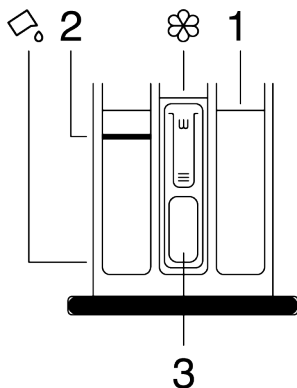

Mazgāšanas līdzekļa atvilktnē ir trīs nodalījumi:

- (1) priekšmazgāšanai;
 - (2) galvenajai mazgāšanai;
 - (3) mīkstinātājam;
- (☒) mīkstinātāja nodalījumā ir arī sifona gabals,
 (☒) galvenajā mazgāšanas nodalījumā ir arī šķidrā mazgāšanas aparāts šķidrā mazgāšanas līdzekļa lietošanai.

Mazgāšanas līdzeklis, mīkstinātājs un citi tīrīšanas līdzekļi

- Mazgāšanas līdzekli un mīkstinātāju pievienojiet pirms mazgāšanas programmas palaišanas.
- Neatstājiet atvērtu mazgāšanas līdzekļa atvilktni, kad ir ieslēgta mazgāšanas programma.
- Ja izmantojat programmu bez priekšmazgāšanas, nelieciet mazgāšanas līdzekli priekšmazgāšanas nodalījumā (nodalījums Nr. "1").
- Ja izmantojat programmu ar priekšmazgāšanu, iedarbiniet mašīnu pēc tam, kad priekšmazgāšanas un galvenās mazgāšanas nodalījumos (1. un 2. nodalījums) ir pievienots pulverveida mazgāšanas līdzeklis.
- Neizvēlieties programmu ar priekšmazgāšanu, ja izmantojat mazgāšanas līdzekļa maisiņu vai dozēšanas bumbiņu. Novietojiet mazgāšanas līdzekļa maisiņu vai dozēšanas bumbiņu tieši starp veļu izstrādājumā.

- Ja izmantojat šķidro mazgāšanas līdzekli, ievērojiet norādījumus sadaļā "Šķidro mazgāšanas līdzekļa lietošana" un neaizmirstiet novietot šķidrā mazgāšanas līdzekļa ierīci pareizajā pozīcijā.

Mazgāšanas līdzekļa veida izvēle

Izmantojamais mazgāšanas līdzekļa veids ir atkarīgs no auduma veida un krāsas.

- Izmantojiet dažādus mazgāšanas līdzekļus krāsainajai un baltajai veļai.
- Smalkus apģērbus mazgājiet tikai ar īpašiem mazgāšanas līdzekļiem (šķidrā mazgāšanas līdzeklis, vilnas šampūns utt.), kas paredzēti tikai smalkiem audumiem un norādītajām programmām.
- Mazgājot tumšas krāsas drēbes un vatētas segas, ieteicams lietot šķidro mazgāšanas līdzekli.
- Mazgājiet vilnas veļas apģērbu programmā ar īpašu mazgāšanas līdzekli, kas īpaši paredzēts vilnai.
- Lūdzu, pārskatiet programmu aprakstu daļu, lai uzzinātu ieteiktās programmas dažādiem tekstilizstrādājumiem.
- Visi ieteikumi par mazgāšanas līdzekļiem attiecas uz programmām, kuru temperatūras diapazonu var izvēlēties.



Jāizmanto tikai veļas mašīnām piemēroti mazgāšanas līdzekļi, mīkstinātāji un piedevas. Neizmantojiet ziepju pulveri.

Mazgāšanas līdzekļa daudzuma regulēšana

Izmantojamais līdzekļa daudzums ir atkarīgs no veļa daudzuma, netīrības pakāpes un ūdens cietības.

- Nepārsniedziet uz mazgāšanas līdzekļa iepakojuma norādītās ieteicamās devas, lai novērstu pārmērīgas putas un sliktas skalošanas problēmas, ietaupītu naudu un aizsargātu vidi.
- Mazāk netīrai veļai izmantojiet mazāku daudzumu mazgāšanas līdzekļa.

Mīkstinātāju izmantošana

Ievietojiet mīkstinātāju mazgāšanas līdzekļa atvilktnes mīkstinātāja nodalījumā.

- Mīkstinātāja nodalījumā nepārsniedziet (>max<>) līmeņa zīmi.
- Ja mīkstinātājs nav šķidr, pirms ievietošanas mīkstinātāja nodalījumā atšķaidiet to ar ūdeni.



BRĪDINĀJUMS

Neizmantojiet šķidros mazgāšanas līdzekļus vai citus materiālus ar tīrīšanas īpašībām, ja vien tie nav paredzēti lietošanai veļas mašīnās veļas mīkstināšanai.

Šķidru mazgāšanas līdzekļu lietošana

Ja izstrādājumam ir šķidrā mazgāšanas līdzekļa aparāts

- Kad vēlaties izmantot šķidros mazgāšanas līdzekļus, nospiediet un pagrieziet ierīci vietā, kā tas ir parādīts. Zemāk esošā daļa kalpo par barjeru šķidrājam mazgāšanas līdzeklim.
- Notīriet ar ūdeni tās vietu vai, ja nepieciešams, noņemiet to. Pēc tīrīšanas neaizmirstiet ievietot ierīci galvenajā mazgāšanas nodalījumā (nodalījums Nr. "2").
- Ja izmantosiet pulverveida mazgāšanas līdzekli, aparātam jābūt paceltam.

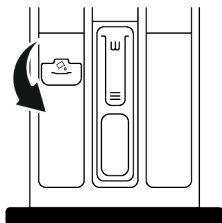

Gela un tablešu mazgāšanas līdzekļu lietošana

- Ja mazgāšanas līdzeklis ir šķidr un jūsu izstrādājumā nav šķidrā mazgāšanas līdzekļa nodalījuma, ievietojiet mazgāšanas līdzekli gela galvenajā mazgāšanas līdzekļa nodalījumā pirmajā ūdens padeves reizē. Ja jūsu izstrādājumam ir šķidrā mazgāšanas līdzekļa nodalījums, pirms programmas palaišanas piepildiet to ar mazgāšanas līdzekli.

- Ja gelveida mazgāšanas līdzeklis nav šķidr vai ir kapsulu šķidrā tabletē, pirms mazgāšanas ievietojiet to tieši cilindrā.
- Pirms mazgāšanas ievietojiet mazgāšanas līdzekļa tableti galvenajā mazgāšanas nodalījumā (nodalījums Nr. "2") vai tieši cilindrā.

Cietes izmantošana

- Mīkstinātāja nodalījumā ievietojiet šķidro cieti, pulverveida cieti vai auduma krāsu.
- Mazgāšanas programmas laikā vienlaicīgi neizmantojiet mīkstinātāju un cieti.
- Pēc stērķeles izmantošanas izslaukiet izstrādājuma iekšpusi ar mitru un tīru lupatiņu.

Pretkalķakmens līdzekļa lietošana

- Ja nepieciešams, izmantojiet tikai veļas mašīnām ražotus pretkalķakmens līdzekļus.

Balinātāju un atkrāsotāju izmantošana

- Izvēlieties programmu ar priekšmazgāšanu un priekšmazgāšanas sākumā pievienojiet balinātāju. Nelieciet mazgāšanas līdzekli priekšmazgāšanas nodalījumā. Kā alternatīvu pielietojumu izvēlieties programmu ar papildu skalošanu un pirmajā skalošanas posmā pievienojiet balinātāju, kamēr izstrādājums saņem ūdeni mazgāšanas līdzekļa nodalījumā.
- Nejauciet un neizmantojiet balinātāju un mazgāšanas līdzekli kopā.
- Tā kā balinātājs var izraisīt ādas kairinājumu, izmantojiet tikai nelielus daudzumus (1/2 tējas tases - aptuveni 50 ml un labi izskalojiet veļu).
- Nelejiet balinātāju tieši uz veļas.
- Neizmantojiet balinātāju krāsainām drēbēm.
- Izvēlieties programmu ar zemas temperatūras mazgāšanu, vienlaikus izmantojot skābekli saturošas krāsvielas.
- Kopā ar mazgāšanas līdzekļiem var izmantot atkrāsotājus uz skābekļa bāzes. Tomēr, ja tam nav tādas pašas viskozitātes kā mazgāšanas līdzeklim, vispirms ievietojiet mazgāšanas līdzekli

nodalījumā Nr. "2" mazgāšanas līdzekļa atvilktnē un uzgaidiet, līdz izstrādājums ūdens iepļūšanas laikā izskalo

mazgāšanas līdzekli. Pievienojiet atkrāsotāju tajā pašā nodalījumā, kamēr iekārta turpina uzņemt ūdeni.

5.7 Ieteikumi efektīvai mazgāšanai

		Apģērbs			
		Balta un gaišas krāsas	Krāsaina veļa	Melnās drēbes / tumšās krāsas	Smalkveļa/Vilna/ Zīds
		(Ieteicamais temperatūras diapazons atkarībā no netīrības pakāpes: 40-90 °C)	(Ieteicamais temperatūras diapazons atkarībā no netīrības pakāpes: auksts -40 °C)	(Ieteicamais temperatūras diapazons atkarībā no netīrības pakāpes: auksts -40 °C)	(Ieteicamais temperatūras diapazons atkarībā no netīrības pakāpes: auksts -30 °C)
Netīrības pakāpe	Ļoti netīra veļa (grūti iztīrāmi traipi, piemēram, zāles, kafijas, augļu un asins traipi)	Var būt nepieciešama priekšmazgāšana vai traipu iepriekšēja apstrāde. Baltajai veļai ieteicamos veļas pulverus un šķīdros mazgāšanas līdzekļus var izmantot tādā apjomā, kāds ieteicams ļoti netīrai veļai. Māla un augsnes traipu un pret balinātājiem jūtīgu traipu tīrīšanai ieteicams izmantot veļas pulverus.	Krāsainajai veļai ieteiktos veļas pulverus un šķīdros mazgāšanas līdzekļus var izmantot daudzumā, kas ieteikts ļoti netīrai veļai. Māla un augsnes traipu un pret balinātājiem jūtīgu traipu tīrīšanai ieteicams izmantot veļas pulverus. Jāizmanto mazgāšanas līdzekļi, kas nesatur atkrāsotājus.	Krāsainajai un tumšajai veļai piemērotos šķīdros mazgāšanas līdzekļus var izmantot devās, kas ieteiktas ļoti netīrai veļai.	Izvēlieties šķīdros mazgāšanas līdzekļus, kas paredzēti smalkām drēbēm. Vilnas un zīda drēbes ir jāmazgā ar īpašiem vilnai paredzētiem mazgāšanas līdzekļiem.
	Vidēji netīra veļa (piemēram, netīras apģērba apkakles un aproces)	Baltajai veļai ieteicamos veļas pulverus un šķīdros mazgāšanas līdzekļus var izmantot tādā apjomā, kāds ieteicams vidēji netīrai veļai.	Krāsainajai veļai ieteiktos veļas pulverus un šķīdros mazgāšanas līdzekļus var izmantot daudzumā, kas ieteikts vidēji netīrai veļai. Jāizmanto mazgāšanas līdzekļi, kas nesatur atkrāsotājus.	Krāsainai un tumšai veļai piemērotos šķīdros mazgāšanas līdzekļus var izmantot devās, kas ieteiktas vidēji netīrai veļai.	Izvēlieties šķīdros mazgāšanas līdzekļus, kas paredzēti smalkām drēbēm. Vilnas un zīda drēbes ir jāmazgā ar īpašiem vilnai paredzētiem mazgāšanas līdzekļiem.
	Mazliet netīra veļa (bez redzamiem traipiem.)	Baltajai veļai ieteiktos veļas pulverus un šķīdros mazgāšanas līdzekļus var izmantot tādā apjomā, kāds ieteicams mazliet netīrai veļai.	Krāsainajai veļai ieteiktos veļas pulverus un šķīdros mazgāšanas līdzekļus var izmantot daudzumā, kas ieteikts nedaudz netīrai veļai. Jāizmanto mazgāšanas līdzekļi, kas nesatur atkrāsotājus.	Krāsainai un tumšai veļai piemērotos šķīdros mazgāšanas līdzekļus var izmantot devās, kas ieteiktas nedaudz netīrai veļai.	Izvēlieties šķīdros mazgāšanas līdzekļus, kas paredzēti smalkām drēbēm. Vilnas un zīda drēbes ir jāmazgā ar īpašiem vilnai paredzētiem mazgāšanas līdzekļiem.

5.8 Redzamais programmas ilgums

Programmas atlasē laikā varat skatīt programmas ilgumu ierīces displejā. Atkarībā no iekrautās veļas daudzuma ierīcē, no putošanas intensitātes, veļas porcijas svara izlīdzinājuma, strāvas

padeves svārstībām, ūdens spiediena un programmas iestatījumiem, programmas ilgumu automātiski pielāgo tās norises laikā.

ĪPAŠS GADĪJUMS: Palaižot programmu "Cottons" un "Cotton Eco" tiek parādīts pusslodzes ilgums. Tas ir visizplatītākais lietošanas gadījums. Kad programma sāk darbu, 20–25 minūšu gadījumā ierīce nosaka faktisko porcijas lielumu. Ja

noteiktais porcijas lielums ir vairāk par pusporciju, mazgāšanas programma tiks automātiski pielāgota, un programmas ilgums automātiski palielināsies. Šīm izmaiņām varat sekot ekrānā.

6 Izstrādājuma darbība



Lūdzu, vispirms izlasiet sadaļu "Drošības norādījumi"!

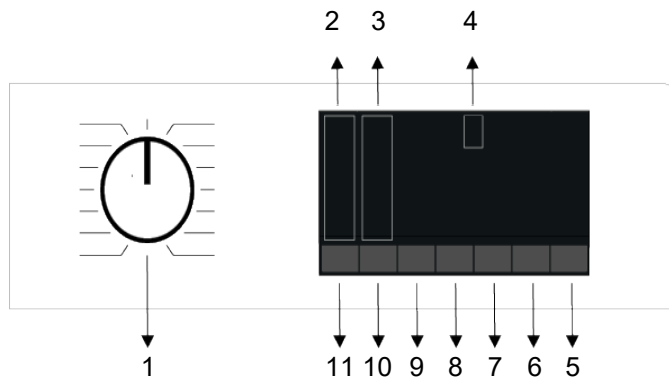

- | | |
|--|--|
| 1 Programmas izvēles poga | 2 Temperatūras līmeņa indikatora lampiņas |
| 3 Centrifūgas griešanās līmeņa indikatora lampiņas | 4 Displejs |
| 5 Poga Start/Pause (Sākt/Pauze) | 6 Beigu laika iestatījuma poga: |
| 7 Papildu funkciju poga Nr. 3 | 8 Papildu funkciju poga Nr. 2 |
| 9 Papildu funkciju poga Nr. 1 | 10 Centrifūgas griešanās ātruma regulēšanas poga |
| 11 Temperatūras iestatīšana poga | |

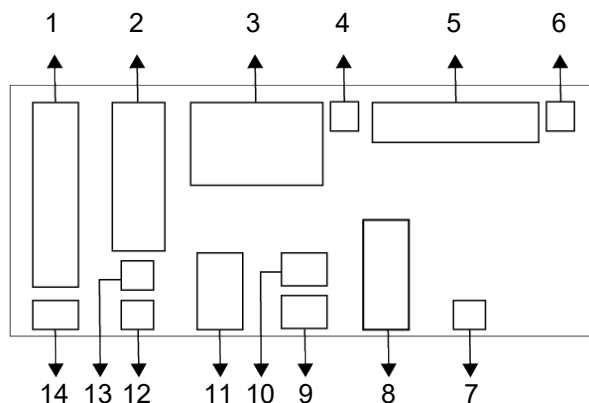

- | | | | |
|----|--|----|---|
| 1 | Temperatūras indikators | 2 | Centrifūgas ātruma indikators |
| 3 | Ilguma indikators | 4 | Aizslēgtu durtiņu simbols |
| 5 | Programmas izpildes indikators | 6 | Indikators, kas norāda, ka veļas mašīnā nav ūdens |
| 7 | Atliktās palaišanas aktivizēšanas indikators | 8 | Papildfunkciju indikatori 3 |
| 9 | Papildfunkciju indikatori 2 | 10 | Bērnu drošības slēdža simbols |
| 11 | Papildfunkciju indikatori 1 | 12 | Indikators funkcijai bez izgriešanas |
| 13 | Skalošanas apturēšanas indikators | 14 | Auksta ūdens indikators. |



Šajā nodaļā veļas mašīnas aprakstam pievienotās ilustrācijas ir shematiskas un var precīzi neatbilst jūsu konkrētās veļas mašīnas funkcijām.

6.3 Programmu un patēriņa tabula

LV						Papildfunkcijas					Temperatūra °C
	Temperatūra °C	Maks. svars (kg)	Ūdens patēriņš (l)	Enerģopatēriņš (kWh)	Maks. ātrums	Ātri / Intensīvi	Priekšmazgāšana	Tvaiks	Papildu skalošana	Taupot ūdeni	
Cottons	90	10	98	2,60	1400	*	*	*	*	*	Auksts - 90
	60	10	98	1,54	1400	*	*	*	*	*	Auksts - 90
	40	10	95	1,03	1400	*	*	*	*	*	Auksts - 90
Eco 40-60	40***	10	67,0	0,820	1400						40-60
	40***	5	56,0	0,556	1400						40-60
	40***	2,5	38,0	0,276	1400						40-60
Synthetics	60	4	76	1,08	1200	*	*	*	*	*	Auksts - 60
	40	4	74	0,62	1200	*	*	*	*	*	Auksts - 60
Xpress / Super Xpress	90	10	75	2,19	1400	*	*	*	*	*	Auksts - 90
	60	10	75	1,11	1400	*	*	*	*	*	Auksts - 90
	30	10	75	0,20	1400	*	*	*	*	*	Auksts - 90
Xpress / Super Xpress + Ātri / Intensīvi	30	2	45	0,10	1400	*	*	*	*	*	Auksts - 90
Delicates / Wool/Hand Wash	40	2	60	0,54	800			*			Auksts - 40
Dark Care/Jeans	40	5	86	0,74	1200	*	*	*	*		Auksts - 40
Mix	40	4	83	0,80	800	*	*	*	*		Auksts - 40
Drum Clean	90	-	80	2,30	600			*			90
StainExpert	90	9	125	3,00	1400	*	*	*	*		30-60
Hygiene+	60	5	86	1,85	1400			*	*		20-90
Shirts	60	4	70	1,40	800	*	*	*	*	*	Auksts - 60
SteamTherapy	-	1	1,5	0,11	-			*			Auksts
ColdWash	-	5	55	0,30	1400						Auksts

* : iespējams izvēlēties.

* : Tiek izvēlēta automātiski, nevar atcelt.

*** : Programma Eco 40-60 ir testa programma saskaņā ar 40°C temperatūras izvēli, ES regulu EU/2019/2014 un EN 60456: 2016 / A11: 2020. gada standarti.

- : Maksimālo slodzi skatiet programmas aprakstā.



Pirms pirmās lietošanas reizes izlasiet rokasgrāmatas uzstādīšanas sadaļu. Tabulā norādītās papildfunkcijas var atšķirties atkarībā no veļas mašīnas modeļa. Ūdens un enerģijas patēriņš var atšķirties atkarībā no ūdens spiediena, ūdens cietības un temperatūras, apkārtējās vides temperatūras, veļas tipa un daudzuma, papildfunkciju izvēles, centrifūgas ātruma un strāvas sprieguma svārstībām. Veļas mašīnas ražotājs var mainīt papildfunkciju izvēles paņēmieni. Var tikt pievienoti jauni un atcelti esošie izvēles paņēmieni. Veļas mašīnas centrifūgas ātrums var atšķirties atkarībā no programmas, tomēr šis ātrums nevar pārsniegt mašīnas maksimālo centrifūgas ātrumu. Trokšņa un mitruma daudzums mainās atkarībā no centrifūgas ātruma; ja izgriešanas fāzes laikā ir izvēlēts lielāks centrifūgas ātrums, veļa satur mazāk mitruma, bet programmas beigās rodas lielāks troksnis.



Veļas mašīnas displejā tiek parādīts izvēlētais programmas mazgāšanas ilgums. Atkarībā no veļas daudzuma, kādu iekraujat ierīcē, faktiskā mazgāšanas cikla ilguma starpība salīdzinot ar ekrānā redzamo var sasniegt 1–1,5 stundas. Sākoties mazgāšanai, ilgums drīz tiks automātiski atjaunināts. Vienmēr izvēlieties zemāko atbilstošo temperatūru. Enerģijas patēriņa ziņā visefektīvākās programmas parasti ir tās, kuras ilgstoši mazgā zemā temperatūrā. Programmas tabulā sniegtā informācija par griešanās ātrumu norāda griešanās ātruma opciju, kas parādīta vadības panelī.

Patēriņa vērtības (LV)

	Temperatūra izvēle °C	Griešanās ātrums (cikls/min)	Daudzums (kg)	Programmas ilgums (h:min)	Enerģijas patēriņš (kWh/cikls)	Ūdens patēriņš (litri/cikls)	Veļas temperatūra (°C)	Atlikušā mitruma procenti (%)
Eco 40-60	40	1400	10,0	03:48	0,820	67,0	33	51,0
	40	1400	5	02:53	0,556	56,0	31	53,8
	40	1400	2,5	02:53	0,276	38,0	22	56,0
Cottons	20	1400	10	03:40	0,490	95,0	20	53,9
	60	1400	10	03:40	1,540	98,0	60	53,9
Synthetics	40	1200	4	02:20	0,620	74,0	40	40
Xpress / Super Xpress	30	1400	10	00:28	0,200	75,0	23	62

Visām programmām, izņemot Eco 40-60, norādītās patēriņa vērtības ir tikai informatīvas.

6.4 Programmas izvēle

1. Nosakiet veļas veidam, daudzumam un netīruma pakāpei piemērotu programmu tabulā "Programmas un patēriņa tabula".



Programmām ir noteikts maksimālais izgriešanas ātrums, kas piemērots attiecīgajam auduma veidam.

Izvēloties programmu, vienmēr ņemiet vērā auduma veidu, krāsu, netīruma pakāpi un pieļaujamo ūdens temperatūru.

2. Ar programmu pārslēgu izvēlieties vēlamo programmu.

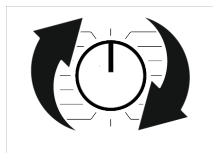

6.5 Programmas

• EnergySpin

Tas nodrošina efektīvāku mazgāšanas līdzekļa izmantošanu ar lielu mehānisko kustību mazgāšanas laikā. Tādējādi tā saglabā veļas kvalitāti, ilgstoši nesildot veļu un samazinot enerģijas patēriņu.

Šī tehnoloģija tiek izmantota programmās, kas satur simbolus vai krāsas, kuras tiek attēlotas panelī.

• Eco 40-60

Programmā Eco 40-60 varat mazgāt normāli netīru kokvilnas veļu, kas ir norādīta mazgāšanai 40°C vai 60°C temperatūrā. Šī programma ir standarta testu programma saskaņā ar ES videi draudzīga dizaina un enerģijas marķēšanas noteikumiem.

Lai gan šī programma mazgā ilgāk nekā citas mazgāšanas programmas, tā ir efektīvāka enerģijas un ūdens patēriņa ziņā. Faktiskā ūdens temperatūra var atšķirties no norādītās mazgāšanas temperatūras. Ieliekot veļas mašīnā mazāk veļas (piemēram, ½ ietilpības vai mazāk),

periodi programmas posmos var automātiski saīsināties. Tādā veidā enerģijas un ūdens patēriņš ir daudz mazāks.

• Cottons

Šajā programmā drīkst mazgāt izturīgu kokvilnas veļu (palagus, gultasveļu, dvieļus, halātus, apakšveļu utt.). Nospiežot ātrās mazgāšanas funkcijas pogu, programmas ilgums tiek samazināts, taču efektīva mazgāšana tiek nodrošināta ar intensīvām mazgāšanas kustībām. Ja ātrās mazgāšanas funkcija nav izvēlēta, jūsu stipri netīrai veļai tiek nodrošināta efektīva mazgāšanas un skalošanas veiktspēja.

• Synthetics

Šajā programmā varat mazgāt savu apģērbu (piemēram, krekļus, blūzes, sintētiskas/kokvilnas audumus utt.). Nospiežot ātrās mazgāšanas funkcijas pogu, programmas ilgums tiks ievērojami saīsināts un jūsu veļai, kas nav ļoti netīra, tiek nodrošināta efektīva mazgāšanas veiktspēja. Ja ātrās mazgāšanas funkcija nav izvēlēta, jūsu stipri netīrai veļai tiek nodrošināta efektīva mazgāšanas un skalošanas veiktspēja.

• Delicates / Wool/Hand Wash

To izmanto vilnas izstrādājumu / jutīga auduma veļas mazgāšanai. Izvēlieties temperatūru atbilstoši norādījumiem uz apģērba kopšanas zīmītem. Jūsu veļa tiks izmazgāta ļoti saudzīgi, lai to nesabojātu.

• Hygiene+

Tvaicēšanas cikls programmas sākumā ļauj viegli mīkstināt netīrumus. Šo programmu izmantojiet tādi veļai, kuru mazgājot augstā temperatūrā ar intensīvu un ilgu mazgāšanas ciklu, jānodrošina alerģiju neizraisoši apstākļi un dezinfekcija (zīdaiņu apģērbs, palagi, gultasveļa, apakšveļa u. tml. kokvilnas izstrādājumi). Tvaicēšana programmas sākumā, ilgā karsēšana un papildu skalošana nodrošina veļas dezinficēšanu.

• Spin + Drain

Jūs varat izmantot šo programmu, lai izgrieztu ūdeni no apģērba/izvadītu veļas mašīnā esošo ūdeni.

• Rinse

Izmantojiet to, ja vēlaties veļu atsevišķi izskalot vai iecietināt.

• SteamTherapy

Izmantojiet šo programmu, lai mazinātu burzīšanos un vajadzību gludināt, mazgājot nelielu daudzumu nenotraipītas kokvilnas, sintētiska auduma vai jauktu auduma veļas.



Šī nav mazgāšanas programma. Šīs programmas laikā mazgāšanas līdzekļa atvilktnē nepievienojiet ķīmiskas vielas, piemēram, mazgāšanas līdzekli, balinātāju, traipu tīrītāju utt.

• Shirts

Šo programmu izmanto, lai kopā mazgātu kreklus, kas izgatavoti no kokvilnas, sintētikas un dažādu sintētisko šķiedru audumiem. Mazina burzīšanos. Lai mazinātu burzīšanos, programmas beigās tiek izmantots tvaiks. Speciālais izgriešanas cikls un tvaika izmantošana programmas beigās mazina kreklu burzīšanos. Ja ir izvēlēta ātrās mazgāšanas funkcija, tiek piemērots iepriekšējās apstrādes algoritms.

- Uzklājiet pirmapstrādes ķīmisko vielu tieši uz apģērba vai pievienojiet to kopā ar mazgāšanas līdzekli pulvera mazgāšanas līdzekļa nodaļījumā. Tādējādi iegūsiet tādu pašu rezultātu, kāds būtu, mazgājot parastā veidā, tikai daudz īsākā laikā. Jūsu krekli kalpos ilgāk. Neizmantojiet priekšmazgāšanas mazgāšanas līdzekli, ja plānojat izmantot mašīnas aizkaves funkciju. Priekšmazgāšanas mazgāšanas līdzeklis var izlīst uz jūsu drēbēm un radīt traipus.

** Ieteicams darbināt ciklu ar ne vairāk kā 6 krekliem, lai, izmantojot šo ciklu, samazinātu kreklu burzīšanos. Mazgājot vairāk nekā 6 kreklus, cikla beigās var būt atšķirības attiecībā uz kreklu grumbu līmeni un mitrumu.

• Xpress / Super Xpress

Izmantojiet šo programmu, lai īsā laikā izmazgātu viegli netīras vai netraipītas kokvilnas drēbes, bet ne dvieļus vai smagas kokvilnas drēbes. Atlasot ātrās mazgāšanas funkciju, programmas ilgums var tikt samazināts līdz 14 minūtēm. Atlasot ātrās mazgāšanas funkciju, ievietojiet veļas mašīnā ne vairāk par 2 (diviem) kilogramiem veļas.

• Dark Care/Jeans

Izmantojiet šo programmu, lai pasargātu jūsu tumšās veļas un džinsu apģērba krāsu. Tā nodrošina efektīvu mazgāšanu pat zemā temperatūrā, izmantojot speciālu tvertnes kustību. Tumšās krāsas veļas mazgāšanai iesaka izmantot šķidro mazgāšanas līdzekli vai šampūnu vilnai. Nemazgājiet ar šo programmu jutīga auduma apģērbus, kuru sastāvā ir vilna, un tamlīdzīgus.

• Drum Clean

Regulāri (reizi 1 līdz 2 mēnešos) tīriet cilindru, lai nodrošinātu nepieciešamo higiēnu. Ieslēdziet programmu, kad veļas mašīna ir pilnībā tukša. Lai iegūtu labākus rezultātus, izmantojiet pulverveida pretkaļķakmens līdzekļus (cilindra tīrīšanas materiālus), kas piemēroti veļas mašīnām, ja ir atlasīta pulverveida mazgāšanas līdzekļa funkcija. Pēc programmas beigām atstājiet iekraušanas durvis līdz pusei aizvērtas, lai mašīnas iekšpuse izžūtu.



Šī nav mazgāšanas programma. Tā ir apkopes programma. Neieslēdziet šo programmu, ja veļas mašīna nav tukša. Mēģinot darboties, mašīna automātiski nosaka, ka iekšpusē ir slodze, un var beigt programmu vai atsākt to atbilstoši mašīnas modelim. Ja programma tiek atsākta, efektīva tīrīšana netiek sasniegta.

• Mix

Programmu izmanto kokvilnas un sintētiska auduma apģērbu mazgāšanai vienlaikus, tos nešķirojot atsevišķi.

• ColdWash

Izmantojiet vidēji netīras un izturīgas kokvilnas/sintētiskās veļas mazgāšanai. Pateicoties īpaši šai programmai izstrādātajam mazgāšanas algoritmam, tiek nodrošināta efektīva mazgāšana, nepakļaujot veļu augstai temperatūrai.

• StainExpert

Ierīcei ir speciāla programma traipu tīrīšanai, kura ļauj visefektīvāk iztīrīt dažāda veida traipus. Šo programmu izmantojiet tikai izturīgas, krāsas ziņā noturīgas kokvilnas veļas mazgāšanai. Nemazgājiet ar šo programmu jutīgu un krāsojošu audumu apģērbus un veļu. Pirms mazgāšanas jāpārbauda apģērba gabalu kopšanas zīmītes (ieteicama kokvilnas krekliem, biksēm, šortiem, krekliņiem, zīdaiņu apģērbam, pidžamām, priekšautiem, galdautiem, palagiem, segas pārvalkiem, spilvendrānām, vannas / pludmales dvieļiem, dvieļiem, zeķēm, kokvilnas apakšveļai, kuru piemērotai ilgai mazgāšanai augstā temperatūrā).

Automātiskajā traipu programmā jūs varat mazgāt 24 veidu traipus, kas iedalīti trīs dažādās grupās atbilstoši ātrās funkcijas izvēlei. Atkarībā no izvēlētās traipu grupas tiek iestatīta īpaša mazgāšanas programma, kurai tiek modificēts skalošanas aizmūšanas ilgums, mazgāšanas darbība, mazgāšanas un skalošanas ilgums.

Zemāk jūs varat atrast augsnes grupas, kuras var atlasīt ar iestatīšanas pogu “Ātri/intensīvi”:

Ja ir atlasīts “Intense” (Intensīvi);

Sviedri, apkakles netīrumi, pārtika, majonēze, salātu mērce, dekoratīvā kosmētika, mašīnu eļļa, bērnu pārtika.

Ja “Quick/Intense” (Ātri/Intensīvi) funkcija nav izvēlēta;

Asinis, šokolāde, pudriņš, zāle, dubļi, olas, sviests, karijs.

Ja ir atlasīts “Quick” (Ātri);

Tēja, kafija, sula, kečups, sarkanvīns, kola, ievārījums, ogles

1. Izvēlieties traipu tīrīšanas programmu.
2. Atlasiet traipu, kuru vēlaties tīrīt, atrodot to iepriekš minētajās grupās un atlasot saistīto grupu ar Quick/Intense palīgfunkcijas pogu.
3. Rūpīgi izlasiet veļas etiķetes un pārlicinieties, ka izvēlēta pareizā temperatūra un izgrīšanas ātrums.

6.6 Temperatūras izvēle



Izvēloties jaunu programmu, temperatūras rādītājā būs redzama programmai ieteicamā temperatūra. Ieteicamā temperatūra, iespējams, nebūs attiecīgajai programmai pieļaujamā maksimālā temperatūra.

Nospiediet pogu Temperature Adjustment (Temperatūras regulēšana), lai mainītu temperatūru. Temperatūra pakāpeniski samazināsies.

 Programmās, kurās nav atļauta temperatūras regulēšana, izmaiņas nevar veikt.

Varat mainīt temperatūru arī pēc mazgāšanas sākšanas. Šīs izmaiņas var veikt, ja to pieļauj vienīgie mazgāšanas posmi.

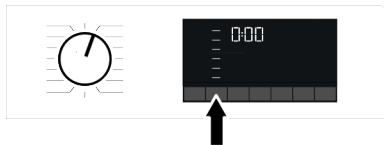

 Ja samazināsiet temperatūru līdz mazgāšanai aukstā ūdenī un vēlreiz nospiedīsiet temperatūras regulēšanas pogu, displejā parādīsies izvēlētas programmas ieteicamā maksimālā temperatūra. Vēlreiz nospiediet Temperatūras regulēšanas pogu, lai samazinātu temperatūru.

6.7 Centrifūgas ātruma izvēle



Ikreiz, kad tiek izvēlēta jauna programma, iz griešanas ātruma indikatorā tiek parādīts izvēlētas programmas ieteicamais centrifūgas ātrums. Ieteicamais centrifūgas ātrums, iespējams, nebūs attiecīgajai programmai pieļaujama maksimālā ātrums.

Nospiediet pogu Centrifūgas ātruma regulēšana, lai mainītu iz griešanas ātrumu. Centrifūgas griešanās ātrums pakāpeniski samazināsies.

Pēc tam, atkarībā no izstrādājuma modeļa, displejā tiks parādīta iespēja "Skalošanas apturēšana " un "Centrifūgas darbības atcelšana ".

Ja nevēlaties izņemt drēbes no veļas mašīnas uzreiz pēc programmas izpildes, varat izmantot funkciju Skalošanas apturēšana, lai drēbes veļas mašīnā bez ūdens nesaburzītos.

Šī funkcija atstāj veļu pēdējās skalošanas reizē izmantotajā ūdenī. Ja pēc skalošanas apturēšanas vēlaties veļu izgriezt centrifūgā:

1. Noregulējiet Centrifūgas ātrumu.
2. Nospiediet Start / Pause (Sākt/Pauze). Programma tiks atsākta. Veļas mašīna izlej ūdeni un izgriež veļu.

Ja programmas beigās vēlaties noliet ūdeni bez veļas izgriešanas, tad izmantojiet funkciju Bez izgriešanas.

 Programmās, kurās nav atļauta centrifūgas ātruma regulēšana, izmaiņas nevar veikt.

Ja mazgāšanas cikla laikā tas ir iespējams, varat mainīt centrifūgas ātrumu arī pēc mazgāšanas sākuma. Ja šajā mazgāšanas ciklā šī funkcija nav iespējama, izmaiņas nevar veikt.

Rinse Hold (Skalošanas apturēšana)

Ja nevēlaties izņemt drēbes no veļas mašīnas uzreiz pēc programmas izpildes, varat izmantot skalošanas apturēšanas funkciju un turēt drēbes pēdējās skalošanas laikā izmantotajā ūdenī, lai tās veļas mašīnā bez ūdens nesaburzītos. Ja vēlaties noliet ūdeni bez veļas izgriešanas, pēc šīs darbības izpildes nospiediet pogu Start/Pause (Sākt/Pauze). Programma tiks atsākta un pabeigta pēc ūdens izliešanas. Ja vēlaties ūdenī mirkstošo veļu izgriezt, noregulējiet iz griešanas ātrumu un piespiediet pogu Start/Pause (Sākt/Pauze). Programma tiks atsākta. Ūdens tiek izliets, veļa izgriezta un programma pabeigta.

6.8 Papildfunkciju izvēle

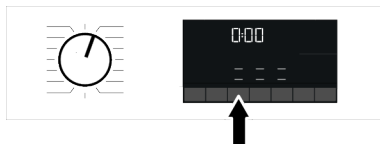

Izvēlieties vajadzīgās papildfunkcijas pirms programmas palaišanas. Izvēloties programmu, tiek izgaismoti ikonas ar vienlaikus izmantojamās papildfunkcijas simbolu.



Kad tiek piespiesta papildfunkcijas poga, kuru nevar izvēlēties ar pašreizējo programmu, veļas mašīna par to brīdinās ar skaņas signālu.

Dažas funkcijas nav iespējams izvēlēties vienlaikus. Ja otrā papildfunkcija, kas nav saderīga ar pirmo papildfunkciju, tiek izvēlēta pirms veļas mašīnas palaišanas, tiks atcelta pirmā izvēlēta funkcija un izmantota otrā izvēlēta funkcija. Nevar izvēlēties ar programmu nesaderīgu papildfunkciju (skatīt "Programmu izvēles un patēriņa tabulu")

Dažās programmās ir vairākas vienlaikus izmantojamās papildfunkcijas. Šīs funkcijas nevar atcelt.

6.8.1 Papildfunkcijas

• Ātri / Intensīvi

Izmantojot šo funkciju, varat saīsināt vai pagarināt programmas ilgumu. Atkarībā no programmas izvēles var būt laika pagarināšanas un samazināšanas atšķirības. Ja indikators FAST (ātri) vai INTENSIVE (intensīvi) nedeg, tiek parādīts atbilstošais programmas ilgums parasti netīrajai drēbēm/veļai.

Atkarībā no programmas izvēles Intensīvo funkciju var atlasīt automātiski. Šajā gadījumā panelī deg gaismas diode Intensive (intensīvi). Varat izmantot Intensive (intensīvi) atlasī, lai sasniegtu labākus mazgāšanas rezultātus, mazgājot ļoti netīru veļu.

Jūs varat samazināt nedaudz netīrās veļas mazgāšanas laiku, nospiežot pogu Fast/Intensive programmās, kurām ir atlasīta intensīva cikla veļa. Vienreiz nospiežot pogu, gaismas diode nodziest, un jūs

sasniesit atbilstošo programmas ilgumu savai parasti netīrajām drēbēm/veļai. Nospiežot to pašu pogu otrreiz, iedegsies ātrās gaismas diode, laiks nedaudz samazināsies un parādīs minimālo programmas ilgumu, kas piemērots mazāk netīrai veļai. Izvēloties šo funkciju, programmu ilgums var saīsināties par 50%. Pateicoties optimizētajiem mazgāšanas posmiem, augstajai mehāniskajai veiklībai un optimālam ūdens patēriņam, tiek sasniegta augsta mazgāšanas veiktspēja, neskatoties uz īsāku laiku.

• Tvaiks

Šī funkcija palīdz samazināt kokvilnas, sintētisko un jaukto apģērbu burzīšanas, saīsināt gludināšanas laiku un noņemt netīrumus, mīkstinot.

* Apstākļos, kad tvaika funkcija tiek izmantota programmas beigās, veļa mazgāšanas beigās var būt siltāka. Tas ir paredzēts programmas darba apstākļos.



Kad aktivizējat tvaika funkciju, neizmantojiet šķidro mazgāšanas līdzekli, ja nav šķidruma tvertnes vai šķidrā mazgāšanas līdzekļa dozēšanas funkcijas. Pastāv apģērba notraipīšanas risks.

• Ūdens režīms

Šis papildu funkciju taustiņš ļauj izvēlēties ūdens taupīšanas, iepriekšējas mazgāšanas un papildu skalošanas vai papildu ūdens funkcijas atkarībā no mašīnas modeļa. Sīkāku informāciju par izvēli var atrast attiecīgās palīgfunkcijas aprakstā.

• Taupot ūdeni

Izvēlieties šo funkciju, vienreiz nospiežot ūdens režīma papildu funkcijas taustiņu visām programmām, kas norādītas kā atlasāmas tabulā Programmas un patēriņš. Šī funkcija ir paredzēta viegli netīrai veļai, kurai nepieciešams tikai neliels mazgāšanas līdzekļa daudzums (skat. "Padomi pareizai mazgāšanai"). Tas ļauj

mazgāt videi draudzīgi, samazinot izmantotā ūdens daudzumu, taču nemazinot mazgāšanas veiktspēju.

• Papildu skalošana

Šo funkciju var izmantot visām programmām, kas Programmas un patēriņa tabulā norādītas kā atlasāmas. Šo funkciju izvēlieties, divreiz nospiežot taustiņu "Ūdens režīms" programmām, kurās var izvēlēties papildu ūdens taupīšanas funkciju, vai vienreiz nospiežot taustiņu "Ūdens taupīšana" programmām, kurās nevar izvēlēties papildu ūdens taupīšanas funkciju.

Šī funkcija ļauj izstrādājumam veikt papildu skalošanu papildus tai, kas jau veikta pēc galvenās mazgāšanas. Tādējādi mazinās risks, ka jutīgu ādu (zīdaiņiem, alerģiskiem cilvēkiem utt.) ietekmēs veļā palikušās mazgāšanas līdzekļa atliekas.

6.8.2 Funkciju/programmu izvēle, 3 sekundes turot nospiešus funkciju taustiņus.

• Priekšmazgāšana

Šo funkciju var izvēlēties, nospiežot un 3 sekundes turot nospiešus attiecīgo palīgfunkciju pogu.

Priekšmazgāšanas funkcija ir lietderīga tikai ļoti netīram apģērbam. Neizmantojot priekšmazgāšanu, jūs ietaupīsiet enerģiju, ūdeni, mazgāšanas līdzekli un laiku.

• Bērnu drošības slēdzis

Izmantojiet funkciju "Child Lock" (Bērnu drošības slēdzis), lai bērni nevarētu mainīt veļas mašīnas iestatījumus. Šādi varēsiet izvairīties no palaistās programmas izmaiņām.



Aktivizējot bloķēšanas funkciju, varat ieslēgt/izslēgt veļas mašīnu ar ieslēgšanas/izslēgšanas pogu. Atkārtoti ieslēdzot veļas mašīnu, programma atsāksies no vietas, kurā tā tika apturēta. Kad bērnu drošības slēdzis ir aktivizēts, pogu piespiešanas gadījumā atskanēs skaņas brīdinājums. Skaņas brīdinājuma signāls tiek atcelts, piecas reizes secīgi nospiežot pogas.

Bērnu slēdzene aktivizēšana:

Nospiediet un 3 sekundes turiet atbilstošo palīgfunkciju pogu. Pēc tam, kad displejā ir beigusies atpakaļskaitīšana kā "3-2-1", displejā parādās bērnu slēdzene simbols. Kad tiek parādīts šis brīdinājums, varat atlaist palīgfunkcijas pogu 3..

Bērnu slēdzene deaktivizēšana:

Nospiediet un 3 sekundes turiet atbilstošo palīgfunkciju pogu. Pēc tam, kad displejā ir beigusies atpakaļskaitīšana kā "3-2-1", bērnu slēdzene simbols pazūd.

6.9 End Time (Beigu laiks)

Laika displejs

Ja ir atlasīta beigu laika funkcija, atlikušais laiks līdz programmas sākumam tiek rādīts stundās, piemēram, 1h, 2h, un atlikušais laiks programmas pabeigšanai pēc programmas sākuma tiek rādīts stundās un minūtēs, kā 01:30 piemērā.



Programmas ilgums atšķirties no sadaļā "Programmu un patēriņa tabula" norādītajām vērtībām atkarībā no ūdens spiediena, ūdens cietības un temperatūras, apkārtējās vides temperatūras, veļas tipa un daudzuma, papildfunkciju izvēles, centrifūgas ātruma un elektrotīkla sprieguma svārstībām.

Pēc noteikta laika perioda pēc beigu laika funkcijas aktivizēšanas mašīna pāriet gaidstāves režīmā un dažas gaismas diodes ekrānā izslēdzas. Ja ir kāda lietotāja ievade, gaismas diodes atkal ieslēdzas.

Izmantojot funkciju Beigu laiks, programmas beigu laiku var iestatīt līdz 24 stundām. Pēc pogas Beigu laiks nospiešanas tiek parādīts aptuvenais programmas beigu laiks. Ja ir iestatīts Beigu laiks, iedegas Beigu laika indikators.

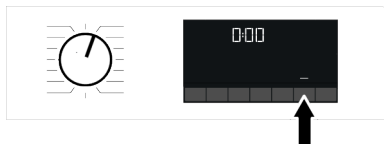

Lai ieslēgtu funkciju Beigu laiks un pabeigtu programmu norādītajā laikā, pēc laika regulēšanas jānospiež poga Start/Pause (Sākt/Pauze).

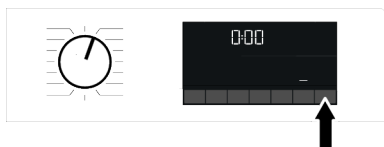

Ja vēlaties atcelt funkciju Beigu laiks, nospiediet ieslēgšanas/izslēgšanas pogu, lai izslēgtu un ieslēgtu mašīnu.



Kad beigu laika funkcija ir aktivizēta, nepievienojiet šķidru mazgāšanas līdzekli pulvera nodalījumā Nr. 2. Pastāv apgērba notraipīšanas risks

1. Atveriet iekraušanas durvis, ievietojiet veļu un mazgāšanas līdzekli, utt.
2. Izvēlieties mazgāšanas programmu, temperatūru, centrifūgas ātrumu un, ja nepieciešams, papildfunkcijas.
3. Nospiediet pogu Beigu laiks, lai iestatītu vajadzīgo Beigu laiku. Iedegas indikators Beigu laiks.
4. Nospiediet Start / Pause (Sākt/Pauze). Sāksies laika atskaite.



Papildu veļu iespējams pievienot, kamēr notiek beigu laika atskaite. Laika atskaites beigās indikators "End Time" (Beigu laiks) izslēgsies, sāksies mazgāšanas cikls un displejā parādīsies izvēlētais programmas ilgums.

6.10 Programmas palaišana

1. Nospiediet pogu Start/Pause (Sākt/Pauze), lai palaistu programmu.

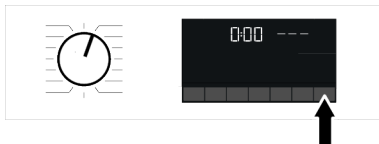

2. Tagad pogas Start / Pause (Sākt/Pauze) indikators, kas iepriekš bija izslēgts, deg pastāvīgi, norādot, ka programma ir sākusies.
3. Tvertnes durvis ir bloķētas. Kad tvertnes lūka ir bloķēta, displejā parādās lūkas bloķēšanas simbols.
4. Programmas pārraudzības indikators displejā rāda pašreizējās programmas darbību.

6.11 Iekraušanas durvju slēdzene

Mašīnas iekraušanas durvīm ir bloķēšanas sistēma, kas neļauj atvērt iekraušanas durvis gadījumos, kad ūdens līmenis nav piemērots.

Kad tvertnes lūka ir bloķēta, displejā parādās lūkas bloķēšanas simbols.



Iekraušanas durvju atvēršana strāvas padeves pārtraukuma gadījumā:



Strāvas padeves pārtraukuma gadījumā varat izmantot iekraušanas durvju avārijas rokturi zem sūkņa filtra vāciņa, lai manuāli atvērtu iekraušanas durvis.



Lai izvairītos no ūdens pārplūšanas pirms iekraušanas durvju atvēršanas, pārlicinieties, vai mašīnas iekšpusē nav palicis ūdens.

1. Izslēdziet un atvienojiet ierīci.
2. Atveriet sūkņa filtra vāku.

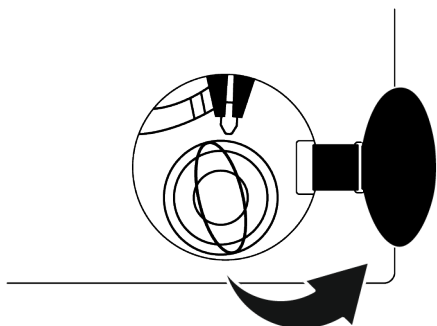

3. Pavelciet uz leju iekraušanas durvju avārijas rokturi ar instrumentu un atlaidiet to. Pēc tam atveriet iekraušanas durvis.
4. Ja iekraušanas durvis neatveras, atkārtojiet iepriekšējo darbību.

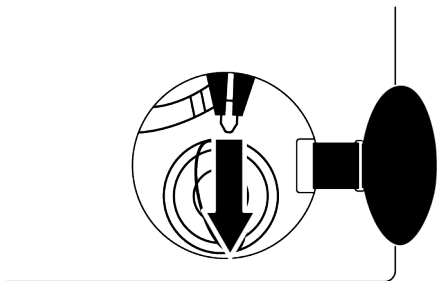

6.12 Izvēles maiņa pēc programmas palaišanas

LV

Veļas pievienošana pēc programmas sākšanas:

Ja ūdens līmenis mašīnā ir piemērots, nospiežot pogu Start/Pause (Sākt/Pauze), durvju slēdzene tiek deaktivizēta un durvis atveras, ļaujot pievienot apģērbu. Durvju slēdzenes ikona displejā nodzīst, kad durvju slēdzene ir deaktivizēta. Pēc apģērbu pievienošanas aizveriet durvis un vēlreiz nospiediet pogu Start/Pause (Sākt/Pauze), lai atsāktu mazgāšanas ciklu.

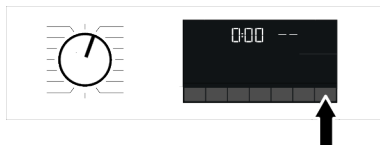

Ja ūdens līmenis mašīnā nav piemērots, nospiežot pogu Start/Pause (Sākt/Pauze), durvju slēdzeni nevar deaktivizēt un displejā paliek ieslēgta durvju bloķēšanas ikona.



Ja ūdens temperatūra ierīcē pārsniedz 50 °C, drošības dēļ ierīces durvis nevar atslēgt pat tad, ja ūdens līmenis ir atbilstošs.

Veļas mašīnas pārslēgšana pauzes režīmā

Nospiediet pogu Start/Pause (Sākt/Pauze), lai pārslēgtu veļas mašīnu pauzes režīmā. Displejā mirgos pauzes simbols.

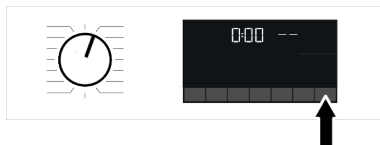

Programmas atlasē maiņa pēc programmas palaišanas

Programmas maiņa ir atļauta, kad notiek atlasītās programmas izmantošana, ja vien nav iespējots bērnu drošības slēdzis. Šī darbība atcels izmantoto programmu.



Atlasītā programma tiks palaista no sākuma.

Papildfunkcijas, ātruma un temperatūras maiņa:

Atkarībā no sasniegtā programmas soļa, ir iespējams atcelt vai ieslēgt papildfunkcijas. Skatiet sadaļu "Papildfunkciju izvēle".

Iespējams arī mainīt ātruma un temperatūras iestatījumus. Skatiet sadaļu "Centrifūgas ātruma izvēle" un "Temperatūras izvēle".



Ja ūdens temperatūra veļas mašīnā būs augsta vai arī ūdens līmenis būs augstāks par tvertnes lūkas pamatlīmeni, tvertnes lūku nevarēs atvērt.



Ja programmas izvēles pogu spiež laikā, kad ir iedarbināts bērnu drošības slēdzis, programma netiks atcelta. Vispirms jāatceļ bērnu drošības slēdža funkcija. Ja vēlaties atvērt iekraušanas durvis pēc programmas atcelšanas, bet ja nav iespējams atvērt iekraušanas durvis, jo ūdens līmenis mašīnā ir virs iekraušanas durvju bāzes līnijas, pagrieziet programmas izvēles pogu uz programmu Pump+Spin. un izlejiet ūdeni no mašīnas.

6.13 Programmas atcelšana

Programma ir atcelta, kad programmas izvēles poga ir pagriezta uz citu programmu vai veļas mašīna tiek izslēgta un vēlreiz ieslēgta, izmantojot programmas izvēles pogu.

6.14 Programmas beigas

Kad programmas izpilde pabeigta, displejā parādās beigu simbols.

Ja 10 minūšu laikā netiks nospiesta neviena poga, veļas mašīna izslēgsies. Ekrāns un visi indikatori tiek izslēgti.

Ja piespiedīsiet pogu "On/Off" (Ieslēgt/izslēgt), tiks parādītas pabeigtās programmas norises.

7 Apkope un tīrīšana



Lūdzu, vispirms izlasiet sadaļu "Drošības norādījumi"!

Izstrādājuma kalpošanas laiks pagarinās, un bieži sastopamas problēmas samazināsies ja to regulāri tīra.

7.1 Mazgāšanas līdzekļa atvilktnes tīrīšana

Tīriet mazgāšanas līdzekļa atvilktni regulāri (reizi ik pēc 4 līdz 5 mazgāšanas reizēm), kā minēts tālāk, lai novērstu pulvera mazgāšanas līdzekļa uzkrāšanos. Iztīriet sifonu, ja mīkstinātāja nodalījumā ir palicis pārāk daudz ūdens un veļas mīkstinātāja maisījums.

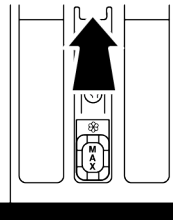

1. Nospiediet iezīmēto sifona daļu mīkstinātāja nodalījumā un pēc tam velciet atvilktni pret sevi, lai to izņemtu.
2. Paceliet un noņemiet sifonu no aizmugures, kā parādīts attēlā.
3. Izskalojiet atvilktni un sifonu izlietnē ar lielu daudzumu silta ūdens. Izmantojiet cimdus vai piemērotu suku, lai novērstu atvilktnē esošo atlikumu saskari ar ādu.
4. Pēc tīrīšanas stingri piestipriniet sifonu un atvilktni atpakaļ.

7.2 Iekraušanas durvju un cilindra tīrīšana

Izstrādājumiem ar cilindru tīrīšanas programmu, lūdzu, skatiet sadaļu Izstrādājuma lietošana.



Atkārtojiet cilindra tīrīšanas procesu ik pēc 2 mēnešiem. **IEVĒROJIET!** Izmantojiet veļas mašīnām piemērotu līdzekli kaļķakmens veidošanās novēršanai.

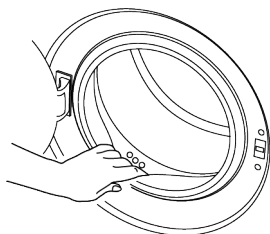

Pēc katras mazgāšanas reizes pārliecinieties, vai izstrādājumā nav palikušas svešas vielas.

Ja attēlā redzami silfona caurumi ir bloķēti, atveriet caurumus, izmantojot zobu bakstāmo.

Svešas metāla vielas radīs rūsas traipus cilindrā. Notīriet traipus uz cilindra virsmas, izmantojot nerūsējošā tērauda tīrīšanas līdzekļus.

Nekad neizmantojiet tērauda vilnu vai stieplu vilnu. Tā sabojās krāsotās, hromētās un plastmasas virsmas.

Programmas beigās iesakām noslaucīt silfonus ar sausu un tīru drānu. Tādējādi tiks noņemtas nogulsnes uz mašīnas silfoniem un novērsta nepatīkamas smakas veidošanās.

7.3 Korpusa un vadības paneļa tīrīšana

Ja nepieciešams, noslaukiet izstrādājuma korpusu ar ziepjūdeni vai nekođīgu maigu gela mazgāšanas līdzekli un nosusiniet ar mīkstu drānu.

Vadības paneļa tīrīšanai izmantojiet tikai mīkstu un mitru drānu. Neizmantojiet tīrīšanas līdzekļus, kas satur balinātājus

7.4 Ūdens ieklūdes filtru tīrīšana

Katra ūdens ieklūdes vārsta galā izstrādājuma aizmugurē ir filtrs, kā arī katras ūdens ieklūdes šļūtenes galā, kur tās ir savienotas ar krānu. Šie filtri novērš svešķermeņu un netīrumu iekļūšanu izstrādājumā. Filtri ir jātīra, ja tie ir netīri.

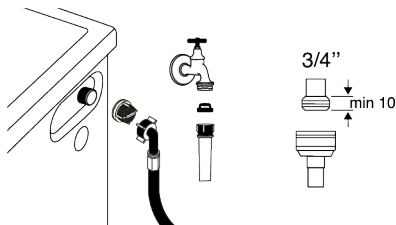

1. Aizveriet krānus.
2. Noņemiet ūdens ieklūdes šļūteņu uzgriežņus, lai piekļūtu ūdens ieklūdes vārstu filtriem, un notīriet tos ar atbilstošu suku. Ja filtri ir pārāk netīri, noņemiet tos no vietām ar knaiblēm un notīriet šādā veidā.
3. Izņemiet filtrus ūdens ieklūdes šļūteņu plakanajos galos kopā ar blīvēm un rūpīgi notīriet zem krāna ūdens.
4. Uzmanīgi nomainiet blīves un filtrus un pievelciet to uzgriežņus ar roku.

7.5 Atlikušā ūdens notecināšana un sūkņa filtra tīrīšana

Jūsu izstrādājumā esošā filtru sistēma neļauj cietiem priekšmetiem, piemēram, pogām, monētām un auduma šķiedrām, aizsprostot sūkņa lāpstiņriteni mazgāšanas ūdens iztukšošanas laikā. Tādējādi ūdens tiks novadīts bez problēmām un sūkņa kalpošanas laiks pagarinās.

Ja izstrādājumam neizdodas iztukšot ūdeni, sūkņa filtrs ir aizsērējis. Filtrs ir jātīra ikreiz, kad tas ir aizsērējis, vai ik pēc 3 mēnešiem. Lai notīrītu sūkņa filtru, vispirms ir jāiztukšo ūdens.

Turklāt pirms izstrādājuma transportēšanas (piemēram, pārceļoties uz citu māju) ūdens ir pilnībā jāiztukšo.



PIEZĪME!

Sūkņa filtrā palikuši svešķermeņi var sabojāt izstrādājumu vai radīt trokšņa traucējumus. Ja dzīvojat apgabalos, kas pakļauti salam, neaizmirstiet aizgriezt ūdens krānu, atvienot galveno šļūteni un iztukšot ūdeni no izstrādājuma, kad tas netiek lietots. Pēc katras lietošanas reizes aizveriet krānu, kuram ir pievienota tīkla šļūtene.

Lai iztīrītu netīro filtru un iztukšotu ūdeni:

1. Atvienojiet izstrādājumu no kontaktligzdas, lai pārtrauktu strāvas padevi.



Ūdens temperatūra izstrādājumā var paaugstināties līdz 90 °C. Lai izvairītos no applaucēšanās riska, iztīriet filtru pēc tam, kad izstrādājumā esošais ūdens ir atdzisis.

2. Atveriet filtra pārsegu.

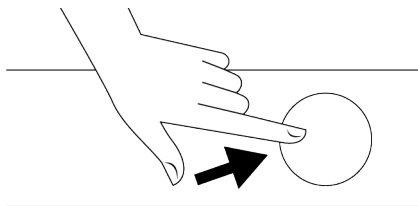

8 Problēmu novēršana



Lūdzu, vispirms izlasiet sadaļu "Drošības norādījumi"!

Pēc iekraušanas durvju aizvēršanas programma nesākas.

- Nav nospiesta poga Start / Pause / Cancel (Sākt/Pauze/Atcelt). >>>Nospiediet pogu Start / Pause / Cancel (Sākt/Pauze/Atcelt).
- Ja ierīcē ir ievietots pārāk daudz veļas, var būt grūti aizvērt durvis. >>> Samaziniet veļas apjomu un pārbaudiet, vai iekraušanas durvis ir pareizi aizvērtas.

3. Lai iztukšotu ūdeni, veiciet tālāk norādītās darbības.

Ja izstrādājumam nav avārijas ūdens iztukšošanas šļūtenes, lai iztukšotu ūdeni:

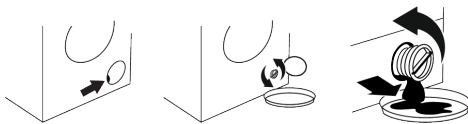

- Novietojiet lielu tvertni šļūtenes galā, lai savāktu ūdeni no filtra.
 - Kad no sūkņa filtra sāk izplūst ūdens, atlaidiet to, griežot (pretēji pulksteņrādītāja kustības virzienam). Tvertni, kuru novietojāt filtra priekšā, uzpildiet ar krāna ūdeni. Saglabājiet drānu, lai notīrītu ūdeni, kas var izšļakstīties.
 - Pilnībā pagrieziet un noņemiet sūkņa filtru, kad no izstrādājuma izplūst ūdens.
1. Notīriet visus atlikumus filtra iekšpusē, kā arī šķiedras, ja tādas ir, ap sūkņa lāpstiņriteņa zonu.
 2. Nomainiet filtru.
 3. Ja filtra vāciņš sastāv no divām daļām, aizveriet filtra vāciņu, nospiežot uz mēlītes. Ja tas ir viens gabals, vispirms novietojiet apakšējos izciļņus savā vietā un pēc tam nospiediet augšējo daļu, lai to aizvērtu.

Programmu nevar palaist vai atlasīt.

- Izstrādājums ir pārslēdzies uz paš aizsardzības režīmu barošanas problēmas dēļ (līnijas spriegums, ūdens spiediens, utt.). >>> Atkarībā no izstrādājuma modeļa izvēlieties citu programmu, pagriežot pogu Programmu izvēle, vai nospiežot un 3 sekundes turot ieslēgšanas/izslēgšanas pogu, lai atceltu programmu. Iepriekšējā programma tiks atcelta. Skatiet Programmas atcelšana [► 34]

Izstrādājumā ir ūdens.

- Ražošanas kvalitātes kontroles veikšanas dēļ izstrādājumā var būt nedaudz ūdens. >>> Tā nav kļūda; ūdens izstrādājumam nekaitē.

Izstrādājumā neieplūst ūdens.

- Krāns ir aizvērts. >>>Atveriet krānus.
- Ūdens ieliešanas šļūtene ir saliekta. >>>Iztaisnojiet šļūteni.
- Ir aizsērējis ūdens ieplūdes filtrs. >>>Iztīriet filtru.
- Durvis neaizveras. >>>Aizveriet durvis.

No izstrādājuma netiek noliets ūdens.

- Ir aizsērējusi vai satinusies ūdens drenāžas šļūtene. >>>Iztīriet vai iztaisnojiet šļūteni.
- Ir aizsērējis sūkņa filtrs. >>>Iztīriet sūkņa filtru.

Izstrādājums vibrē vai rada troksni.

- Izstrādājums nav līdzsvarots. >>> Noregulējiet kājas, lai izstrādājumu nolīmeņotu.
- Sūkņa filtrā ir iekļuvusi ciets priekšmets. >>>Iztīriet sūkņa filtru.
- Nav izskrūvētas transportēšanas laikā izmantojamās drošības skrūves. >>>Izskrūvējiet transportēšanas laikā izmantojamās drošības skrūves.
- Izstrādājumā ir ievietots pārāk mazs veļas daudzums. >>> Ievietojiet izstrādājumā vairāk veļas.
- Izstrādājumā ir ievietots pārāk daudz veļas. >>>Izņemiet daļu veļas no izstrādājuma vai sadaliet veļu ar rokām, lai izstrādājumā to vienmērīgi līdzsvarotu.
- Iespējams, ka izstrādājums pieskaras kādam priekšmetam. >>> Pārlicinieties, ka izstrādājums nekam nepieskaras.

No izstrādājuma apakšas tek ūdens.

- Ir aizsērējusi vai satinusies ūdens drenāžas šļūtene. >>>Iztīriet vai iztaisnojiet šļūteni.
- Ir aizsērējis sūkņa filtrs. >>>Iztīriet sūkņa filtru.

Izstrādājums apstājas drīz pēc programmas palaišanas.

- Izstrādājuma darbība īslaicīgi tiek pārtraukta zema sprieguma dēļ. >>> Kad spriegums tiks atjaunots parastā līmenī, izstrādājums atsāk darbību.

Izstrādājums uzreiz nolej tajā ielieto ūdeni.

- Novadcaurules šļūtene nav atbilstoša augstumā. >>> Pievienojiet ūdens drenāžas šļūteni tā, kā norādīts lietotāja rokasgrāmatā.

Mazgāšanas laikā izstrādājumā nav redzams ūdens.

- Ūdens līmenis no izstrādājuma ārpusē nav redzams. >>> Tā nav kļūme.

Nevar atvērt tvertnes durvis.

- Tvertnes durvju bloķēšanas slēdzis ir aktivizēts, jo izstrādājumā ir ūdens. >>> Izteciniet ūdeni, izmantojot sūknēšanas vai centrifūgas programmu.
- Izstrādājums silda ūdeni vai veic izgriešanas ciklu. >>>Pagaidiet, kamēr programma tiek pabeigta.
- Iekraušanas durvis var iesprūst, ja uz tām tiek izdarīts spiediens. >>> Satveriet rokturi, pastumiet un pavelciet ievietošanas durvis, lai tās atbrīvotu un atvērtu.
- Ja strāvas nav, izstrādājuma iekraušanas durvis netiek atvērtas. >>> Lai atvērtu iekraušanas durvis, atveriet sūkņa filtra vāciņu un nolieciet avārijas rokturi, kas atrodas minētā vāciņa aizmugurē. Skatiet Iekraušanas durvju slēdzene [► 32]

Mazgāšanas laiks ir ilgāks, nekā norādīts rokasgrāmatā. (*)

- Zems ūdens spiediens. >>> Lai samazināta ūdens daudzuma dēļ veļa netiktu slikti izmazgāta, izstrādājums gaida, līdz tajā ir iepildīts pietiekami daudz ūdens. Līdz ar to mazgāšanas laiks būs ilgāks.
- Spriegums ir zems. >>> Mazgāšanas laiks tiek pagarināts, lai izvairītos no sliktiem mazgāšanas rezultātiem zema barošanas sprieguma apstākļos.

- Zema iepļūdes ūdens temperatūra. >>> Augstos laikapstākļos ūdens uzsildīšanai nepieciešamais laiks var būt ilgāks. Mazgāšanas laiks var tikt pagarināts arī tādēļ, lai izvairītos no sliktiem mazgāšanas rezultātiem.
- Palielināts skalošanas reižu skaits un skalojamā ūdens daudzums. >>> Izstrādājums palielina skalojamā ūdens daudzumu, kad nepieciešama laba skalošana, un, ja nepieciešams, pievieno papildu skalošanas posmu.
- Iespējams, pārāk liela izmantotā mazgāšanas līdzekļa daudzuma dēļ izveidojušās pārāk lielas putas un aktivizēta automātiskā putu absorbcijas sistēma. >>> Izmantojiet ieteikto mazgāšanas līdzekļa daudzumu.

Neotiek programmas ilguma atskaite. (Modeļiem ar displeju) (*)

- Ūdens iepļūdes laikā taimeris var tikt apturēts. >>> Taimera rādītājs neveic laika atskaiti, līdz izstrādājumā nav ievadīts pietiekami daudz ūdens. Lai izvairītos no sliktiem mazgāšanas rezultātiem nepietiekama ūdens daudzuma dēļ, izstrādājums pagaidīs, līdz tvertnē būs pietiekami daudz ūdens. Pēc tam taimera rādītājs atsāks laika atskaiti.
- Sildīšanas darbības laikā var tikt pārtraukta taimera darbība. >>> Taimera rādītājs neveic laika atskaiti, līdz izstrādājums nav sasniedzis izvēlēto temperatūru.
- Izgriešanas darbības laikā var tikt pārtraukta taimera darbība. >>> Ja izstrādājumā veļa ir nevienmērīgi sadalīta, var tikt aktivizēta automātiskā nelīdzsvarotas slodzes atklāšanas sistēma.

Neotiek programmas ilguma atskaite. (*)

- Izstrādājumā ir nesabalansēta slodze. >>> Ja izstrādājumā veļa ir nevienmērīgi sadalīta, var tikt aktivizēta automātiskā nelīdzsvarotas slodzes atklāšanas sistēma.

Izstrādājums nepārslēdzas uz veļas izgriešanas ciklu. (*)

- Izstrādājumā ir nesabalansēta slodze. >>> Ja izstrādājumā veļa ir nevienmērīgi sadalīta, var tikt aktivizēta automātiskā nelīdzsvarotas slodzes atklāšanas sistēma.
- Izstrādājums neizgriezīs veļu, ja ūdens nebūs pilnībā nosūknēts. >>>Pārbaudiet filtru un drenāžas šļūteni.
- Iespējams, pārāk liela izmantotā mazgāšanas līdzekļa daudzuma dēļ izveidojušās pārāk lielas putas un aktivizēta automātiskā putu absorbcijas sistēma. >>> Izmantojiet ieteikto mazgāšanas līdzekļa daudzumu.

Mazgāšanas rezultāts ir sliktis: Veļa kļūst pelēcīga. ()**

- Ilgstoši ir ticis izmantots pārāk maz mazgāšanas līdzekļa. >>> Lietojiet ieteikto veļas mazgāšanas līdzekļa daudzumu, kas piemērots ūdens cietībai un veļas tipam.
- Veļa ir ilgstoši mazgāta zemā temperatūrā. >>> Izvēlieties mazgājamajam veļas tipam piemērotu temperatūru.
- Nepietiekams mazgāšanas līdzekļa daudzums, mazgājot ar cietu ūdeni. >>> Izmantojot nepietiekamu mazgāšanas līdzekļa daudzumu cieta ūdens apstākļos, netīrumi pielīp pie veļas un laika gaitā veļa kļūst pelēcīga. Kad veļa ir kļuvusi pelēcīga, grūti to atkal padarīt spodrāku. Lietojiet ieteikto veļas mazgāšanas līdzekļa daudzumu, kas piemērots ūdens cietībai un veļas tipam.
- Tiek lietots pārāk daudz mazgāšanas līdzekļa. >>> Lietojiet ieteikto veļas mazgāšanas līdzekļa daudzumu, kas piemērots ūdens cietībai un veļas tipam.

Mazgāšanas rezultāts ir sliktis: Paliek traipi vai veļa nekļūst baltāka. ()**

- Tiek izmantots nepietiekams mazgāšanas līdzekļa daudzums. >>> Lietojiet ieteikto veļas mazgāšanas līdzekļa daudzumu, kas piemērots ūdens cietībai un veļas tipam.

- Ir ievietots pārāk liels veļas daudzums. >>> Neievietojiet izstrādājumā pārāk daudz veļas. Ievietojiet sadaļā “Programmu un patēriņa tabula” norādīto veļas daudzumu.
- Tika izvēlēta nepareiza mazgāšanas programma un temperatūra. >>> Izvēlieties mazgājamajai veļai piemērotu programmu un temperatūru.
- Ir izmantots nepareizs mazgāšanas līdzeklis. >>> Lietojiet izstrādājumam atbilstošu mazgāšanas līdzekli.
- Tiek lietots pārāk daudz mazgāšanas līdzekļa. >>>Ievietojiet mazgāšanas līdzekli pareizajā nodalījumā. Nesajauciet kopā balināšanas līdzekli ar mazgāšanas līdzekli.

Mazgāšanas rezultāts ir slikts: Uz veļas parādās eļļaini traipi. ()**

- Netiek veikta regulāra cilindra tīrīšana. >>>Regulāri tīriet cilindru. Attiecībā uz šo procedūru skatiet Iekraušanas durvju un cilindra tīrīšana [► 35]

Mazgāšanas rezultāts ir slikts: Drēbes nepatīkami smako. ()**

- Nepārtrauktas mazgāšanas zemā temperatūrā un/vai īsu programmu izmantošanas dēļ tvertnē radusies smaka un baktēriju slānis. >>> Pēc katras mazgāšanas reizes atstājiet mazgāšanas līdzekļa atvilktni, kā arī izstrādājuma iekraušanas durvis vaļā. Tādējādi izstrādājuma iekšpusē neizveidosies baktērijām labvēlīga mitra vide

Drēbju krāsa ir izbalējusī. ()**

- Tika ievietots pārāk daudz veļas.. >>> Neievietojiet izstrādājumā pārāk daudz veļas.
- Izmantotais mazgāšanas līdzeklis ir mitrs. >>>Glabājiet mazgāšanas līdzekļus aizvērtos iepakojumos sausā vidē un nepakļaujiet tos pārāk karstas temperatūras iedarbībai.
- Ir izvēlēta augstāka temperatūra. >>> Izvēlieties veļas tipam un neīruma līmenim atbilstošu programmu un temperatūru.

Veļas mazgājamā mašīna labi neizskalo.

- Iespējams, ka nav pareizs lietotā mazgāšanas līdzekļa daudzums, veids un uzglabāšanas apstākļi. >>> Izmantojiet savai veļas mašīnai un veļai atbilstošu mazgāšanas līdzekli. Glabājiet mazgāšanas līdzekļus aizvērtos iepakojumos sausā vidē un nepakļaujiet tos pārāk karstas temperatūras iedarbībai.
- Mazgāšanas līdzeklis ir ievietots nepareizajā nodalījumā. >>> Ja mazgāšanas līdzeklis ir ievietots priekšmazgāšanas nodalījumā, kaut arī nav izvēlēts priekšmazgāšanas cikls, izstrādājums var izmantot šo mazgāšanas līdzekli skalošanas vai veļas mīkstināšanas laikā. Ievietojiet mazgāšanas līdzekli pareizajā nodalījumā.
- Ir aizsērējis sūkņa filtrs. >>>Pārbaudiet filtru.
- Drenāžas šļūtene ir salocīta. >>>Pārbaudiet drenāžas šļūteni.

Veļa pēc mazgāšanas kļūst stīva. ()**

- Tiek izmantots nepietiekams mazgāšanas līdzekļa daudzums. >>> Ja tiek izmantots ūdens cietībai nepietiekams mazgāšanas līdzekļa daudzums, tad veļa ar laiku var kļūt stīva. Lietojiet ūdens cietībai atbilstošu mazgāšanas līdzekļa daudzumu.
- Mazgāšanas līdzeklis ir ievietots nepareizajā nodalījumā. >>> Ja mazgāšanas līdzeklis ir ievietots priekšmazgāšanas nodalījumā, kaut arī nav izvēlēts priekšmazgāšanas cikls, izstrādājums var izmantot šo mazgāšanas līdzekli skalošanas vai veļas mīkstināšanas laikā. Ievietojiet mazgāšanas līdzekli pareizajā nodalījumā.
- Mazgāšanas līdzeklis tika sajaukts ar mīkstinātāju. >>>Nejauciet mazgāšanas līdzekli kopā ar mīkstinātāju. Izmazgājiet un iztīriet atvilktni ar karstu ūdeni.

Veļa nesmaržo pēc mīkstinātāja. ()**

- Mazgāšanas līdzeklis ir ievietots nepareizajā nodalījumā. >>> Ja mazgāšanas līdzeklis ir ievietots priekšmazgāšanas nodalījumā, kaut arī nav izvēlēts priekšmazgāšanas cikls, izstrādājumā var izmantot šo mazgāšanas līdzekli skalošanas vai veļas mīkstināšanas laikā. Izmazgājiet un iztīriet atvilktni ar karstu ūdeni. Ievietojiet mazgāšanas līdzekli pareizajā nodalījumā.
- Mazgāšanas līdzeklis tika sajaukts ar mīkstinātāju. >>>Nejauciet mazgāšanas līdzekli kopā ar mīkstinātāju. Izmazgājiet un iztīriet atvilktni ar karstu ūdeni.

Mazgāšanas līdzekļa atvilktnē palikušas mazgāšanas līdzekļa paliekas. ()**

- Mazgāšanas līdzeklis tika ievietots slāpā atvilktnē. >>>Pirms mazgāšanas līdzekļa ievietošanas izsusiniet mazgāšanas līdzekļa atvilktni.
- Mazgāšanas līdzeklis ir kļuvis mitrs. >>>Glabājiet mazgāšanas līdzekļus aizvērtos iepakojumos sausā vidē un nepakļaujiet tos pārāk karstas temperatūras iedarbībai.
- Zems ūdens spiediens. >>>Pārbaudiet ūdens spiedienu.
- Ielejot ūdeni priekšmazgāšanai, mazgāšanas līdzeklis galvenajā nodalījumā ir samircis. Ir bloķētas mazgāšanas līdzekļa nodalījuma atveres. >>> Pārbaudiet šīs atveres, un, ja tās aizsērējušas, iztīriet.
- Radiesies problēma ar mazgāšanas līdzekļa atvilktnes vārstiem. >>>Sazinieties ar pilnvarotu pakalpojumu sniedzēju.
- Mazgāšanas līdzeklis tika sajaukts ar mīkstinātāju. >>>Nejauciet mazgāšanas līdzekli kopā ar mīkstinātāju. Izmazgājiet un iztīriet atvilktni ar karstu ūdeni.
- Netiek veikta regulāra cilindra tīrīšana. >>>Regulāri tīriet cilindru. Attiecībā uz šo procedūru skatiet Iekraušanas durvju un cilindra tīrīšana ► 35]

Izstrādājumā veidojas pārāk daudz putu. ()**

- Tiek izmantoti veļas mašīnai nepiemēroti mazgāšanas līdzekļi. >>>Lietojiet veļas mašīnai piemērotus mazgāšanas līdzekļus.
- Tiek lietots pārāk daudz mazgāšanas līdzekļa. >>>Lietojiet tikai pietiekamu mazgāšanas līdzekļa daudzumu.
- Mazgāšanas līdzeklis ir glabāts nepiemērotos apstākļos. >>> Glabājiet mazgāšanas līdzekli noslēgtā un sausā vietā. Neglabājiet to pārāk karstās vietās.
- Materiāli ar tiklveida struktūru, piemēram, tills, var radīt pārāk daudz putu šī auduma blīvuma raksturlielumu dēļ. >>> Šāda veida izstrādājumiem lietojiet mazāku mazgāšanas līdzekļa daudzumu.
- Mazgāšanas līdzeklis ir ievietots nepareizajā nodalījumā. >>> Pārliicinieties, vai mazgāšanas līdzeklis atrodas pareizajā nodalījumā.
- Veļas mīkstinātājs tiek izmantots pārāk agri izstrādājumā. >>> Iespējams, ir radusies problēma ar vārstiem vai mazgāšanas līdzekļa atvilktni. Sazinieties ar pilnvarotu pakalpojumu sniedzēju.

No mazgāšanas līdzekļa atvilktnes plūst putas.

- Izmantots pārāk daudz mazgāšanas līdzekļa. >>> Samaisiet 1 tējkaroti mīkstinātāja ar 1/2 litru ūdens un ielejiet mazgāšanas līdzekļa atvilktnes galvenajā nodalījumā. >>>Ievietojiet mazgāšanas līdzekli veļas izstrādājumā atbilstoši programmai un maksimālajam veļas ielādes daudzumam, kas norādīts „Programmu un patēriņa tabulā”. Izmantojot papildu ķīmiskos līdzekļus (traipu tīrītājus, balinātājus utt.), samaziniet mazgāšanas līdzekļa daudzumu.

Programmas beigās veļa ir slapja. (*)

- Iespējams, pārāk liela izmantotā mazgāšanas līdzekļa daudzuma dēļ izveidojušās pārāk lielas putas un

aktivizēta automātiskā putu absorbcijas sistēma. >>> Izmantojiet ieteikto mazgāšanas līdzekļa daudzumu.

(*) Lai netiktu nodarīti bojājumi izstrādājumam vai apkārtējai videi, veļas mašīna nepārslēdzas uz izstrādājuma ciklu, ja veļa tvirtnē nav vienmērīgi izkārtota. Veļa jāpārkārto un tad atkal jāieslēdz centrifūga.

(**) Netiek veikta regulāra cilindra tīrīšana. Regulāri tīriet cilindru. Skatiet lekrāšanas durvju un cilindra tīrīšana [► 35]



Ja esat ievērojis šajā sadaļā sniegtos norādījumus, tomēr nevarat novērst problēmu, sazinieties ar izplatītāju vai pilnvarotu pakalpojuma sniedzēju. Nekādā gadījumā nemēģiniet pašu spēkiem salabot nestrādājošu izstrādājumu.

9 ATRUNA/BRĪDINĀJUMS

Dažas (vienkāršas) kļūmes galalietotājs var pienācīgi risināt, neradot nekādus drošības jautājumus vai nedrošu lietošanu, ja tas tiek veikts ievērojot ierobežojumus un saskaņā ar šādām instrukcijām (skatiet sadaļu "Pašremonts").

Tādēļ, ja vien zemāk esošajā sadaļā "Pašremonts" nav atļauts citādi, remonts jāveic reģistrētiem profesionāliem remontētājiem, lai izvairītos no drošības problēmām. Reģistrēts profesionāls remontētājs ir profesionāls remontētājs, kuram ražotājs ir piešķīris piekļuvi šī izstrādājuma instrukcijām un rezerves daļu sarakstam saskaņā ar metodēm, kas aprakstītas normatīvajos aktos saskaņā ar Direktīvu 2009/125/EK.

Tomēr saskaņā ar noteikumiem pakalpojums var sniegt tikai servisa aģents (t.i., pilnvaroti profesionāli remontētāji), ar kuru varat sazināties, izmantojot tālruna numuru, kas norādīts lietotāja rokasgrāmatā/garantijas kartē, vai caur pilnvaroto izplatītāju. Tāpēc lūdzam ņemt vērā, ka profesionālu remontdarbu veicēju (kuru nav pilnvarojis Beko) veiktu remontdarbu rezultātā garantija tiks anulēta.

Pašremonts

Lietotājs var veikt pašremontu attiecībā uz šādām rezerves daļām: durvis, durvju eņģes un blīves, citas blīves, durvju bloķēšanas bloks un plastmasas perifērijas ierīces,

piemēram, mazgāšanas līdzekļu dozatori (atjaunināts saraksts ir pieejams arī support.beko.com no 2021. gada 1. marta) Turklāt, lai nodrošinātu izstrādājuma drošību un novērstu nopietnu traumu risku, minētais pašremonts jāveic, ievērojot norādījumus, kas sniegti lietotāja rokasgrāmatā par pašremontu vai kas ir pieejami support.beko.com Drošības nolūkos atvienojiet izstrādājumu no elektrotīkla, pirms mēģināt veikt pašremontu.

Galalietotāju mēģinājumi labot detaļas, kuras nav iekļautas šajā sarakstā un/vai neievērojot lietotāja rokasgrāmatās sniegtos norādījumus par pašremontu, vai detaļas, kuras ir pieejamas support.beko.com, var radīt drošības problēmas, kas nav attiecināmas uz support.beko.com, un tādējādi tiks anulēta izstrādājuma garantija.

Tāpēc galalietotājiem ir ļoti ieteicams atturēties no mēģinājumiem veikt remontdarbus, kas neietilpst minētajā rezerves daļu sarakstā, šādos gadījumos sazinoties ar pilnvarotiem profesionāliem remontētājiem vai reģistrētiem profesionāliem remontētājiem. Gluži pretēji, šādi galalietotāju mēģinājumi var izraisīt drošības problēmas un sabojāt izstrādājumu, kā arī izraisīt ugunsgrēku, plūdus, elektrotraumu un nopietnus miesas bojājumus.

Piemēram, bet ne tikai, pilnvarotiem profesionāliem remontētājiem vai reģistrētiem profesionāliem remontētājiem ir jāveic šādu daļu remonts: motors, sūkņa komplekts, galvenā plāksne, motora plāksne, displeja plāksne, sildītāji utt.

Ražotāju/pārdevēju nevar saukt pie atbildības jebkurā gadījumā, ja galalietotāji neievēro iepriekš minēto legādātās veļas mazgājamās mašīnas vai veļas žāvētāja rezerves daļu pieejamība ir 10 gadi. Šajā periodā būs pieejamas oriģinālās rezerves daļas pareizai veļas mašīnas vai veļas žāvētāja darbībai.

Kad ierīce ir izslēgta, turiet ilgāk piespiestas 1. un 2. palīgfunkciju pogas, skaitot atpakaļ no 3 līdz 1, un uz iekārtas parādīsies kopējie pabeigtie mazgāšanas cikli.

Kad parādīsies kopējais mazgāšanas cikls, tiks parādīti arī kļūdu kodi, ja tādi ir. Pārbaudiet ekrānā informāciju pēc zemāk redzamās tabulas datiem.

Ekrānā redzamā informācija	Cēlonis	Risinājums
Kļūda	iekārtā ir palaists drošības algoritms	Gaidiet, līdz beidzas rakstīšana Kad ir piespiesta 1. un 2. palīgfunkciju poga, pārbaudiet ekrānā redzamo informāciju.
SC	Jūsu problēma šajā pārbaudē nav atrisināta.	Izsauciet pilnvaroto pakalpojumu sniedzēju.
E5	Iespējams, sūkņis ir aizsērējis.	Iztīriet sūkņa filtru. Skatīt sadaļu "Atlikušā ūdens notecināšana un sūkņa filtra tīrīšana". Izmēģināt centrifūgas ciklu. Ja problēma netiek atrisināta, izsauciet servisu.
E8	Mašīna, iespējams, neielaiž ūdeni.	<ul style="list-style-type: none"> • Atveriet krānus. • Pārlicinieties, vai ūdens padeve ir nodrošināta. • Pārbaudiet ienākošās ūdens caurules savienojumu; ja šļūtene ir savērpusies, iztaisnojiet to. • Iztīriet sūkņa filtru. Skatīt sadaļu "Atlikušā ūdens notecināšana un sūkņa filtra tīrīšana". • Aizveriet mašīnas priekšējo vāku. Pārbaudiet vai vāks ir nobloķējies. Palaidiet mašīnu vēl vienu reizi. Ja problēma netiek atrisināta, izsauciet servisu.
E29	Izstrādājuma padeves problēmu (līnijas sprieguma, ūdens spiediena utt.) dēļ ir pārslēgusies paš aizsardzības režīmā.	Lai atceltu programmu, pagrieziet programmu pārslēgu un izvēlēties citu programmu. Iepriekšējā programma tiks atcelta. Skatiet sadaļu "Programmas atcelšana" Ja problēma joprojām ir aktuāla, izsauciet servisu.
E17	Pēc pabeigta cikla mašīnā joprojām ir daudz putu.	<ul style="list-style-type: none"> • Glabājiet mazgāšanas līdzekli slēgtā un sausā vietā. Neglabājiet to pārāk karstās vietās. • Porainai veļai kā, piemēram, tīlam lietojiet mazāku mazgāšanas līdzekļa daudzumu. • Lietojiet tādu mazgāšanas līdzekļa daudzumu, kas atbilst veļas apjomam un netīrības pakāpei. • Nelietojiet lielāku mazgāšanas līdzekļa daudzumu nekā nepieciešams. • Pārlicinieties, vai mazgāšanas līdzeklis atrodas pareizajā nodalījumā. • Palaidiet bunduļa tīrīšanas programmu, kad mašīna ir tukša. Skatīt programmu "Bunduļa tīrīšana" Ja jūsu mašīnai nav programma "Bunduļa tīrīšana", jūs varat izmantot programmu "Kokvilna 90C". • Palaidiet Iso programmu bez mazgāšanas līdzekļa un pārbaudiet mašīnu. Ja problēma joprojām ir aktuāla, izsauciet servisu.
E18	Centrifūgas cikls netiek sākts mašīnas līdzsvara problēmas dēļ.	Pārbaudiet veļas mašīnā esošo veļu. Iespējams, veļas daudzums nav pietiekams. Mēģiniet to novērst, ieliekot vairāk veļas. Iespējams, veļa rada līdzsvara trūkumu; izkārtojiet to veļasmašīnā vienmērīgi ar rokām. Vēlreiz izmēģiniet palaist centrifūgas ciklu.
E12	Iespējams, ka mašīnas iekšpusē ir ūdens.	Atvienojiet mašīnu no elektropadeves. Iespējams, ka zem mašīnas ir ūdens. Saslaukiet zem mašīnas esošo ūdeni. Vēlreiz pievienojiet mašīnu elektropadevei. Mēģiniet palaist Iso ciklu. Ja problēma nepāriet vai arī redzat, ka no kādas šļūtenes izplūst ūdens, aizveriet vārstus un izsauciet servisu.
E27	Pārbaudiet mašīnas ūdens drenāžu.	Skatiet sadaļu "Notekšļūtenes pievienošana drenāžai".
E84	Nevar izveidot BLE savienojumu.	Pārbaudiet un pamēģiniet izveidot savienojumu vēlreiz. Skatīt sadaļu "HomeWhiz funkcija un attālinātās vadības funkcija". Ja problēma joprojām ir aktuāla, izsauciet servisu.

beko

Skalbimo mašina

Vartotojo vadovas



BM3WFU410415WB

LT

Pirmiausia perskaitykite šį naudotojo vadovą!

Gerb. kliente,







Dėkojame, kad pasirinkote Beko gaminį. Tikimės, kad su šiuo gaminiu, gamintu pačiomis kokybiškiausiomis ir pažangiausiomis technologijomis, pasieksite pačių aukščiausių rezultatų. Tad prieš pradėdami naudoti šį gaminį atidžiai perskaitykite šį vadovą ir kitus gaminiui priskiriamus dokumentus.

Paisykite visų vadove pateiktų įspėjimų ir informacijos. Taigi saugokite save bei šį gaminį nuo galimų pavojų.

Neišmeskite šio vadovo. Jeigu gaminį perduodate kam nors kitam, šį vadovą perduokite kartu. Naudotojo vadove aprašomos jūsų gaminio garantijos sąlygos, naudojimas ir problemų sprendimo metodai.

Simboliai ir apibrėžimai

Naudotojo vadove pavaizduoti šie simboliai:

	Pavojus, galintis baigtis sunkiais sužeidimais ar mirtimi.
	Svarbi naudojimo informacija bei patarimai.
	Perskaitykite šį vadovą.
	Medžiagą galima rūšiuoti.
	Įspėjimas dėl karšto paviršiaus.
	
ĮSPĖJIMAS	Pavojus, galintis pažeisti patį gaminį arba jo aplinkoje esančius daiktus.

Turinys

1 Saugumo instrukcijos	46
1.1 Numatytoji naudojimo paskirtis ...	46
1.2 Vaikų, pažeidžiamų asmenų ir augintinių saugumas.....	46
1.3 Elektros sauga	47
1.4 Saugus paruošimas	48
1.5 Saugus montavimas	48
1.6 Saugus naudojimas.....	50
1.7 Saugi priežiūra ir valymas.....	51
2 Svarbios aplinkosaugos instrukcijos	52
2.1 Atitiktis direktyvai dėl EEJ atliekų..	52
2.2 Pakuotės informacija	52
3 Techninės specifikacijos.....	53
4 Montavimas.....	54
4.1 Montavimui tinkama vieta	54
4.2 Apatinės panelės dangčių surinkimas	54
4.3 Transportavimo saugos varžtų pašalinimas	55
4.4 Vandens tiekimo prijungimas.....	55
4.5 Vandens išleidimo žarnos prijungimas prie kanalizacijos vamzdžio.....	56
4.6 Kojelių reguliavimas	56
4.7 Elektros prijungimas	56
4.8 Prieš pirmąjį naudojimą	57
5 Išankstinis paruošimas	57
5.1 Skalbinių rūšiavimas	57
5.2 Skalbinių paruošimas skalbimui ..	57
5.3 Patarimai, kaip taupyti energiją ir vandenį.....	58
5.4 Skalbinių sudėjimas	58
5.5 Nepridėkite per daug skalbinių	58
5.6 Skalbimo priemonių ir audinių minkštiklio naudojimas.....	58
5.7 Patarimai, kaip efektyviai skalbti..	60
5.8 Programos trukmės rodymas.....	61
6 Gaminio naudojimas	62
6.1 Valdymo skydelis	62
6.2 Simboliai ekrane.....	63
6.3 Programų ir sąnaudų lentelė	64
6.4 Programos pasirinkimas.....	66
6.5 Programos	66

6.6 Temperatūros pasirinkimas	68
6.7 Grežimo greičio pasirinkimas	69
6.8 Pagalbinės funkcijos pasirinkimas.....	69
6.8.1 Pagalbinės funkcijos.....	70
6.8.2 Funkcijos /programos, pasirenkamos spaudžiant funkcijos mygtuką 3 sek.....	71
6.9 Programos pabaiga	71
6.10 Programos paleidimas	72
6.11 Durelių užraktas	73
6.12 Pasirinkimų keitimas paleidus programą.....	73
6.13 Programos atšaukimas.....	74
6.14 Programos pabaiga	74
7 Priežiūra ir valymas	74
7.1 Skalbimo priemonių stalčiaus valymas	74
7.2 Pakrovimo durelių ir būgno valymas	75
7.3 Korpuso ir valdymo skydelio valymas	75
7.4 Vandens įtekėjimo filtrų valymas..	75
7.5 Likusio vandens išleidimas ir siurblio filtro valymas	76
8 Problemų sprendimas	76
9 ATSISAKYMAS / ĮSPĖJIMAS.....	81



1 Saugumo instrukcijos

Šioje dalyje pateikiamos saugumo instrukcijos, kurių būtina laikytis siekiant išvengti susižalojimo ar kitų daiktų sugadinimo rizikos.

Mūsų įmonė neprisiims atsakomybės už žalą, kuri gali atsirasti nesilaikant šių instrukcijų.

- Montavimo ir remonto darbus visada turi atlikti tik įgaliotasis servisas.
- Naudokite tik originalias atsargines dalis bei priedus.
- Netaisykite ir nekeiskite jokių gaminio komponentų, nebent tai aiškiai nurodyta naudotojo vadove.
- Nekeiskite gaminio.



1.1 Numatytoji naudojimo paskirtis

- Šis gaminys skirtas tik naudojimui namuose. Jis netinkamas naudoti komerciniams tikslams ir jo negalima naudoti jokiems kitiems tikslams.
- Gaminį galima naudoti tik atitinkamai paženklintų tekstilės dirbinių skalbimui ir skalavimui.
- Prietaisas skirtas naudoti buityje ir panašioms tikslams. Pavyzdžiui:

- parduotuvių personalo virtuvėse, biuruose ir kitoje darbinėje aplinkoje;
- fermose;
- viešbučių, motelių, kitų apgyvendinimo paslaugas teikiančių įmonių patalpose;
- svečių namuose ir panašaus pobūdžio aplinkoje;
- daugiabučių bendrojo naudojimo patalpose ir skalbyklose.



1.2 Vaikų, pažeidžiamų asmenų ir augintinių saugumas

- Šiuo gaminiu gali naudotis vaikai nuo 8 metų ir asmenys, turintys ribotas fizines, jutimines arba psichines galimybes, neturintys patirties ir neturintys žinių, jei juos prižiūri arba jie buvo apmokyti, kaip saugiai naudotis prietaisu, ir suprato kylančius pavojus.
- Mažesnių nei 3 metų vaikų negalima leisti prie gaminio, nebent jie būtų nuolat prižiūrimi.
- Elektriniai gaminiai kelia pavojų vaikams ir augintiniams. Vaikams ir augintiniams nederėtų žaisti,

lipti ant ar į gaminį. Prieš naudojimą apžiūrėkite gaminio vidų.

- Naudokite užraktą nuo vaikų, kad vaikai negalėtų naudoti gaminio.
- Uždarykite pakrovimo dureles išeidami iš patalpos, kurioje laikomas gaminys. Į vidų patekę vaikai ar augintiniai gali užstrigti ir nuskęsti.
- Vaikams nederėtų vykdyti skalbimo ir techninės priežiūros užduočių be suaugusiųjų priežiūros.
- Pakavimo medžiagas laikykite vaikams nepasiekiamoje vietoje. Susižalojimo ir uždusimo pavojus.
- Visus ploviklius ir jų priedus laikykite vaikams nepasiekiamoje vietoje.
- Dėl vaikų saugumo, prieš atsikratydami gaminiu, išlaužkite ar nutraukite maitinimą ir deaktivuokite įkrovimo durelių užsirakinimo mechanizmą.

1.3 Elektros sauga

- Atliekant montavimo, techninės priežiūros ir remonto darbus, gaminyje turi būti atjungtas nuo elektros tinklo. Atjunkite gaminį nuo elektros tinklo arba išjunkite saugiklį.
- Pažeistus maitinimo kabelius turi pakeisti įgaliotojo aptarnavimo atstovas, taip išvengiant galimo pavojaus.
- Nekiškite maitinimo kabelio po gaminiu arba gaminio gale. Ant maitinimo kabelio nedėkite sunkių daiktų. Neperlenkite, nesugniuždykite ir neprilieskite maitinimo kabelio prie šilumos šaltinių.
- Naudokite tik originalų kabelį. Nenaudokite nukirptų ar pažeistų kabelių.
- Gaminio nejunkite į ilgintuvą, kelių kištukų razetę ar adapterį.
- Prailgintuvai, kelių kištukinių lizdų lizdai, adapteriai ar nešiojamieji maitinimo šaltiniai gali perkaisti ir sukelti gaisrą. Įsitikinkite, kad elektros lizdai ir nešiojamieji maitinimo šaltiniai nėra šalia gaminio arba už jo.
- Kištukas turi būti lengvai pasiekiamas. Jei tai neįmanoma, elektros instaliacijoje turi būti mechanizmas, atitinkantis elektros energijos teisės aktus ir atjungiantis visus gnybtus (saugiklį, jungiklį, pagrindinį jungiklį ir kt.) nuo elektros tinklo.
- Nelieskite kištuko drėgnomis rankomis.

- Kai ištraukiate prietaiso kištuką iš lizdo, netraukite už laido. Ištraukite laikydami kištuką.
- Saugokite, kad kištukas nesušlaptų, būtų švarus, saugokite nuo dulkių.
- Niekada neprijunkite gaminio prie elektros energijos taupymo prietaisų. Tokios sistemos kenkia produktui.

1.4 Saugus paruošimas

- Prieš perkeliant atjunkite maitinimą, nuimkite vandens išleidimo dangtelį ir atjunkite nuo vandens tinklo. Išleiskite gaminyje likusį vandenį.
- Šis gaminys yra sunkus, nekelkite jo vieni patys. Užkrikęs ant jūsų gaminys gali sunkiai sužaloti. Nešdami nenumeskite ir nesutrenkite gaminio.
- Nekelkite už kyšančių dalių, tokių kaip įkrovimo durelės. Viršutinis stalčius turi tvirtai laikytis taip, kad nejudėtų.
- Gaminį neškite laikydami stačioje padėtyje. Jei jo negalima nešioti vertikaliai, palenkite jį į dešinę pusę, žiūrėdami iš priekio.
- Labai svarbu, kad po įrengimo arba valymo statant buitinį prietaisą į vietą, vandens

įleidimo ir išleidimo žarnos nebūtų perlenktos, suspaustos arba prakiurę.

1.5 Saugus montavimas

- Patikrinkite vadove ir įrengimo instrukcijose pateiktą informaciją, kad paruoštumėte gaminį montavimui ir įsitikinkite, ar pagrindinis elektros tinklas, švaraus vandens tinklas ir vandens išleidimo anga yra švarūs. Jeigu ne, išsikvieskite kvalifikuotą elektriką ir santechniką, kurie atliks būtinus darbus. Už šias procedūras atsakingas klientas.
- Prieš pradėdami montuoti, būtinai išjunkite saugiklį, kad išjungtumėte linijos, prie kurios bus prijungtas gaminys, maitinimą.
- Šis gaminys skirtas naudoti ne didesniame kaip 2000 metrų aukštyje virš jūros lygio.
- Prieš montuodami patikrinkite, ar gaminys nepažeistas. Nemontuokite gaminio, jei jis pažeistas.
- Montuodami, prižiūrėdami ir remontuodami gaminį visada dėvėkite asmenines apsaugos priemones (pirštines ir kt.). Kyla pavojus susižeisti.

- Kišant rankas į neuždengtas ertmes galima susižeisti. Plastikiniai kaiščiais užkiškite gabenimo saugos varžtų angas.
- Nestatykite ar nepalikite gaminio vietose, kuriose jis gali būti veikiamas išorinių aplinkos sąlygų.
- Nestatykite gaminio ten, kur temperatūra gali nukristi žemiau 0 ° C.
- Niekada nestatykite gaminio ant kilimu išklotų ar panašių grindų. Taip kyla gaisro pavojus, kadangi gaminys iš apačios nebegauna oro.
- Statykite gaminį ant lygaus ir tvirto paviršiaus, ir sureguliuokite jo pusiausvyrą reguliuojamomis kojelėmis.
- Prijunkite gaminį prie įžeminto kištuko, apsaugoto saugikliu, atitinkančiu tipo etiketėje nurodytas srovės vertes. Įžeminimo darbus paveskite tik patyrusiam elektrikui. Nenaudokite gaminio jo tinkamai neįžeminę pagal vietines / nacionalines taisykles.
- Įkiškite gaminio kištuką į lizdą, kurio įtampa ir dažnis atitinka nurodytus ant tipo etiketės.
- Neįjunkite gaminio kištuko į atsilaisvinusius, sulūžusius, nešvarius, riebius lizdus arba į lizdus, iš kurių kišo laidai, arba į lizdus kuriems kyla vandens sąlyčio pavojus.
- Naudokite naują žarnų komplektą, pristatomą kartu su gaminiu. Nenaudokite senų žarnų komplektų iš naujo. Nenaudokite jokių žarnų priedų.
- Vandens įleidimo žarną sujunkite tiesiogiai su vandens čiaupu. Iš čiaupo kylantis slėgis neturi būti mažesnis už 0,1 MPa (1 baras) ir neturi viršyti 1 MPa (10 barų). Iš čiaupo per minutę turėtų tekėti nuo 10 iki 80 litrų vandens, kad gaminys funkcionuotų tinkamai. Jeigu vandens slėgis viršija 1 MPa (10 barų), reikia įtaisyti slėgio mažinimo vožtuvą. Maksimali leistina temperatūra – 25 °C.
- Prijunkite vandens išleidimo žarnos galą prie nešvaraus vandens išleidimo vamzdžio, kriauklės arba vonios.
- Maitinimo kabelį ir žarnas statykite vietose, kuriose nėra pavojaus užkliūti.
- Nestatykite gaminio už durų, už slankiojančių durų ar kitoje vietoje, kliudančioje sklandų durų darinėjimą.

- Jei ant gaminio statoma džiovyklė, pritvirtinkite ją naudodami tinkamą iš įgaliotojo aptarnavimo centro gautą jungtį.
- Ištraukus viršutinius stalčius, kyla sąlyčio su elektrinėmis dalimis pavojus. Neišmontuokite viršutinio gaminio stalčiaus.
- Tarp pastatyto gaminio ir aplinkinių baldų palikite bent 1 cm tarpus.

1.6 Saugus naudojimas

- Kai naudojate prietaisus, naudokite tik skalbyklėms tinkamus ploviklius, minkštiklius ir priedus.
- Nenaudokite cheminių tirpiklių. Šios medžiagos kelia sprogimo pavojų.
- Nesinaudokite sugedusiais ar pažeistais prietaisais. Atjunkite gaminį (arba išjunkite prie jo prijungtą saugiklį), užsukite vandens čiaupą ir skambinkite įgaliotajam aptarnavimo centrui.
- Nestatykite degimo (deganti žvakė, cigaretės) ar šilumos (lygintuvas, krosnis, viryklės ir kt.) šaltinių šalia ar ant gaminio. Nestatykite degių ir (ar) sprogių medžiagų šalia gaminio.
- Nesistokite ant gaminio.
- Atjunkite gaminį ir užsukite čiaupą, jeigu gaminys bus nenaudojamas ilgesnį laikotarpį.
- Skalbimo priemonės / priežiūros medžiagos gali taškytis iš skalbimo priemonių stalčiaus, jei jis atidaromas veikiant skalbyklei. Skalbimo priemonės sąlytis su oda ir akimis yra pavojingas.
- Saugokite, kad augintiniai neįliptų į gaminio vidų. Prieš naudojimą apžiūrėkite gaminio vidų.
- Priverstinai nebandykite atidaryti užrakintų pakrovimo durelių. Užbaigus skalbimą durelės atsidadys. Jei durelės neatsidaro, žiūrėkite sprendimus „Pakrovimo durelės neatsidaro“ skyriuje „Trikčių šalinimas“.
- Neskalbkite benzinu, kerosinu, benzeno, alkoholiu ir kitomis degiomis, sprogiomis medžiagomis ar pramoniniais chemikalais užterštus audinius.
- Tiesiogiai nenaudokite sauso valymo ploviklio ir neskalbkite, neskalaukite ir negręžkite sauso valymo plovikliu suteptų skalbinių.

- Nekiškite rankų į skalbyklės būgną. Palaukite, kol būgnas nustos suktis.
- Jei skalbiate skalbinius aukštoje temperatūroje, ištekėjęs skalbimo vanduo ir netyčia patekęs ant odos, gali ją nudeginti, pvz. kai išleidimo žarna prijungta prie čiaupo. Nelieskite išleidžiamo vandens.
- Imkitės šių atsargumo priemonių, kad nesusidarytų bioplėvelė ir nemalonus kvapas:
 - Užtikrinkite tinkamą patalpos, kurioje stovi skalbyklė, vėdinimą.
 - Pasibaigus skalbimo programai, pravalykite guminę tarpinę ir įkrovimo dureles sausa bei švaria šluoste.
- Kai skalbiama aukštoje temperatūroje, pakrovimo durelių stiklas labai įkaista. Todėl nelieskite, ir ypač vaikams neleiskite liesti, durelių stiklo skalbimo metu.
- Prieš šalindami susidėvėjusius ir nebenaudojamus daiktus:
 1. Atjunkite maitinimo kištuką ir ištraukite jį iš lizdo.
 2. Nutraukite maitinimo laidą ir atjunkite jį su kištuku nuo prietaiso.
- 3. Sugadinkite krovimo durų užraktą, kad jis negalėtų veikti.
- 4. Neleiskite vaikams žaisti su pasenusiu gaminiu.



1.7 Saugi priežiūra ir valymas

- Prieš valydami ar atlikdami skalbyklės priežiūros darbus, ištraukite ją iš elektros tinklo arba atjunkite maitinimą nuo saugiklio.
- Jei norint išvalyti gaminį reikia jį perkelti, netraukite už dangtelio. Dangtis gali sulūžti ir susižeisti!
- Nedėkite rankų, kojų ir metalinių daiktų po gaminiu arba už jo. Tai gali sukelti užstrigimą, o aštri briauna gali sužaloti žmogų.
- Švaria, sausa šluoste nuvalykite pašalines medžiagas ar dulkes nuo kištuko galų. Valydami kištuką nenaudokite drėgnos ar šlapios šluostės. Priešingu atveju kyla gaisro arba elektros smūgio pavojus.
- Nevalykite slėginiais plautuvais, nepurškite garais, vandeniu ar nepilkite vandens. Kyla pavojus būti nutrenktam elektros srovės.

- Gaminio valymui nenaudokite aštrių ir abrazyvinių įrankių. Valymo metu nenaudokite buitinių valiklių, muilo, ploviklių, dujų, benzino, skiediklių, lako ir t.t.
- Savo sudėtyje tirpiklių turintys valikliai gali skleisti nuodingus garus. Nenaudokite savo sudėtyje tirpiklių turinčių valymo priemonių.
- Atidarius skalbimo priemonės stalčių, jame gali būti susidariusių skalbimo priemonės nuosėdų.
- Neišmontuokite filtro arba išleidimo siurblio kai gaminys veikia.
- Temperatūra gaminyje gali pakilti iki 90 °C. Filtrą valykite tik vandeniui gaminyje atvėsus, kad išvengtumėte nusideginimo pavojaus.

2 Svarbios aplinkosaugos instrukcijos

2.1 Atitiktis direktyvai dėl EEJ atliekų



Šis gaminys atitinka ES direktyvą (2012/19/ES) dėl EEJ atliekų. Šis gaminys pažymėtas elektros ir elektroninės įrangos atliekų (EEJ atliekų) klasifikavimo simboliu.

Šis gaminys buvo pagamintas iš aukštos kokybės dalių ir medžiagų, kurias galima naudoti pakartotinai ir kurios yra tinkamos perdirbti. Pasibaigus jo naudojimo laikui, neišmeskite gaminio su įprastomis buitinėmis ir kitomis atliekomis. Nuveškite jį į elektros ir elektroninės įrangos surinkimo punktą. Norėdami sužinoti, kur rasti surinkimo punktus, kreipkitės į vietos valdžios institucijas.

Atitiktis RoHS direktyvai

Šis jūsų įsigytas gaminys atitinka ES RoHS direktyvą (2011/65/ES). Jame nėra kenksmingų ir draudžiamų medžiagų, nurodytų direktyvoje.

2.2 Pakuotės informacija

Gaminio pakavimo medžiagos yra pagamintos iš perdirbamų medžiagų pagal mūsų nacionalinius aplinkosaugos

reglamentus. Pakavimo medžiagų neišmeskite kartu su buitinėmis ar kitomis atliekomis. Nuneškite jas į pakavimo medžiagų surinkimo punktus, nurodytus vietos valdžios institucijų.

3 Techninės specifikacijos

LT

Tiekėjo pavadinimas arba komercinis prekių ženklas	Beko
Modelio pavadinimas	BM3WFU410415WB
	7004240001
Nominalioji galia (kg)	10
Maksimalus apsisukimo greitis (ciklas / min.)	1400
Integruotas	No
Aukštis (cm)	84,5
Plotis (cm)	60
Gylis (cm)	58
Viena vandens įleidimo anga / dviguba vandens įleidimo anga	+ / -
Elektros prijungimas (V/Hz)	230 V / 50Hz
Bendra srovė (A)	10
Bendras galingumas (W)	2200
Pagrindinio modelio kodas	1321



ENERGY



SUPPLIER'S NAME MODEL IDENTIFIER → (*)













































A

A

Gaminio duomenų bazėje saugomą modelio informaciją galite rasti jėgė į toliau nurodytą svetainę ir paieškoję savo modelio identifikatoriaus (*), kuris nurodytas energijos etiketėje.

<https://eprel.ec.europa.eu/>

Ženklių lentelė

											
Pirminis plovimas	Greitoji programa	Greitasis skalbimas+	„Extra Rinse“ (papildomas skalavimas)	Daugiau vandens	Nesiglamžymas	Naminių gyvūnų plaukų šalinimas	Garinimas	Naktinis režimas	„Soaking“ (mirkymas)	Skalavimo sulaukymas	„Steeping“ (mirkymas)
											
„AutoDose“ (automatinis dozavimas)	Skystos skalbimo priemonės pasirinkimas	Audinių minkštiklio pasirinkimas	„Rinse“ (skalavimas)	Grežimas+vandens išleidimas	Vandens išleidimas	Temperatūra	„Spin“ (grėžimas)	Nr. „Spin“ (grėžimas)	Vanduo iš čiaupo (šaltas)	Nėra vandens	Laiko atidėjimas
											
Durelių nuo vaikų	Apsauga nuo vaikų	Įjungta / išjungta	Paleidimas / pristabdymas	Dirvožemio lygio	Pridėti rūbą	„Downloaded Program“ (atsisiųsta programa)	Skalbimas	Gerai (baigti)	Atšaukti	Nesiglamžymas+	Džiovinimas
											
Visiškai sausi	Skalbiniai spintai	Skalbiniai lyginimui	Džiovimo atidėjimas	„Clean & Wear“ (skalbkite ir dėvėkite)	Intensyviai	Vandens režimas	Vandens taupymas				

4 Montavimas

LT



Iš pradžių perskaitykite „Saugos instrukcijų“ dalį!



Renkantis programą, jūsų skalbimo mašina automatiškai aptinka į vidų įdėtų skalbinių kiekį.

Montuojant gaminį, prieš pirmą kartą naudojant, reikia atlikti kalibravimą, kad skalbinių kiekis būtų aptiktas kuo tiksliau.

Norėdami tai padaryti, pasirinkite programą Būgno valymas* (angl. drum cleaning) ir atšaukite apsisukimų funkciją. Pradėkite programą be skalbinių. Palaukite, kol programa baigsis, o tai užtruks apie 15 minučių.

*Programos pavadinimas gali skirtis priklausomai nuo modelio. Norėdami pasirinkti tinkamą programą, peržiūrėkite programų aprašymų skyrių.

- Vartotojas yra atsakingas už vietos, elektros, vandentiekio ir dujų instaliacijos paruošimą šiam gaminiui.
- Labai svarbu, kad po įrengimo arba valymo statant buitinį prietaisą į vietą, vandens įleidimo ir išleidimo žarnos nebūtų perlenktos, suspaustos arba prakiurę.
- Prieš pradėdami instaliaciją, apžiūrėkite šį gaminį, ar jis neturi kokių nors defektų. Nemontuokite gaminio, jei jis pažeistas. Sugadinti gaminiai kelia pavojų jūsų saugai.

4.1 Montavimui tinkama vieta

- Pastatykite gaminį ant tvirtų, lygus paviršiaus. Nestatykite ant ilgaplaukių kilimų ar panašių paviršių. Pastačius ant netinkamų grindų, gali kilti triukšmo ir vibracijos problemų.

- Pastačius prietaisus vieną ant kito, skalbimo mašina su džiovykle su pilna apkrova sudaro maždaug 180 kg. Statykite gaminį ant tvirtų, stabilių grindų, kurios gali atlaikyti šį krūvį!
- Nestatykite gaminio ant maitinimo kabelio.
- Nestatykite gaminio ten, kur temperatūra gali nukristi žemiau 0 ° C. Užšalimas gali pažeisti gaminį.
- Palikite mažiausiai 1 cm tarpą tarp gaminio ir baldų.
- Jei norite statyti gaminį ant paviršių su laiptais, niekada nestatykite jo arti krašto.
- Nestatykite gaminio ant jokios platformos.
- Ant skalbyklės nestatykite ir nenaudokite šilumos šaltinių, pvz., viryklių, lygintuvų, šildytuvų, orkaitių ir t. t.

4.2 Apatinės panelės dangčių surinkimas



Kai kuriuose modeliuose gaminio pagrindinės dalys yra visiškai uždarytos. Šie gaminiai neturi kištukų ir dangtelių.

- Norėdami padidinti gaminio skleidžiamo garso komfortą, nuėmę pakuotės putas, pritvirtinkite dangtį A.

A dangtis

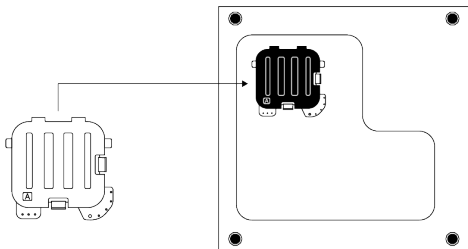

Truputį paverskite mašiną. Atremkite A dangčio spaustukus į apatinę panelę. Surinkimą užbaigsite pasukę dangtį.

- Dangtis B ir dangtelis yra neprivalomi. Jei galima, pritvirtinkite dangtį B ir dangtelį.

B dangtis

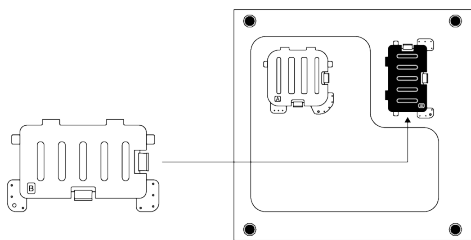

Atremkite B dangčio spaustukus į apatinę panelę. Surinkimą užbaigsite pasukę dangtį.

Čiaupas

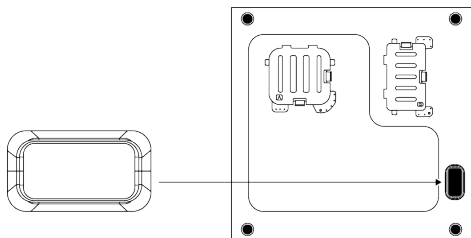

Įstatykite čiaupą nuspausdami jį pirštu.

4.3 Transportavimo saugos varžtų pašalinimas

1. Tinkamu veržliarakčiu atsukite visus transportavimo saugos varžtus tiek, kad juos galima būtų laisvai sukti rankomis.
2. Sulenkite vidinę dalį spausdami ją suspaudimo vietose ir ištraukite dalį.
3. Naudotojo vadovo maišelyje pateiktus plastikinius dangtelius uždėkite ant galinio skydelio angų.

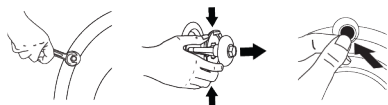

ĮSPĖJIMAS

Išimkite transportavimo kaiščius prieš pradėdami naudoti gaminį. Kitaip galite jį sugadinti.



ĮSPĖJIMAS

Transportavimo saugos varžtus laikykite saugioje vietoje pakartotinam naudojimui, kai ateityje produktą reikės vėl perkelti. Sumontuokite apsauginius transportavimo varžtus, atlikdami išardymo veiksmus atvirkščia eilės tvarka.

Niekada negabenkite gaminio, jeigu jame tinkamai neįtaisyti transportavimui skirti saugos varžtai!

4.4 Vandens tiekimo prijungimas



ĮSPĖJIMAS

Modelius su viena vandens įleidimo anga reikia prijungti prie karšto vandens čiaupo. Kitaip skalbiniai bus sugadinti arba gaminys gali persijungti į apsauginį režimą ir neveikti.

Nenaudokite senų ar naudotų vandens įleidimo žarnų naujame produkte. Taip iš gaminio gali įvykti vandens nuotėkis ir skalbiniai išsitepti.

1. Tvirtai rankomis užveržkite visas antveržles. Verždami veržles, niekada nenaudokite veržliarakčio.
2. Visiškai atsukite čiaupus, prijungę žarną, kad patikrintumėte, ar jungties taškuose nėra vandens nuotėkio. Jeigu pastebite nuotėkj, užsukite čiaupą ir atsukite veržlę. Patikrinkite tarpiklį ir iš naujo kruopščiai prisukite veržlę. Norint, kad vanduo nepratekėtų ir nepridarytų žalos, kai gaminys nenaudojamas, čiaupai turi būti užsukti.

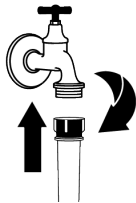
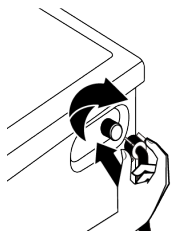

4.5 Vandens išleidimo žarnos prijungimas prie kanalizacijos vamzdžio

1. Pritvirtinkite vandens išleidimo žarnos galą tiesiai prie nuotėkų vamzdžio, praustuvo arba vonios.



Jūsų namai bus užlieti, jei vandens išleidimo žarna bus atjungta vandens išleidimo metu. Dėl aukštos skalbimo temperatūros kyla ir nudegimų pavojus! Siekiant išvengti tokių situacijų ir užtikrinti, kad produktas be jokių problemų atliktų vandens įsiurbimo ir išleidimo procesus, sandariai prijunkite išleidimo žarną.

2. Prijunkite vandens išleidimo žarną mažiausiai 40 cm aukštyje ir daugiausiai 100 cm aukštyje.
3. Vandens išleidimo žarną sumontavus žemės lygyje arba arti grindų (40 cm žemiau) ir ją pakėlus, vandens išleidimas pasunkėja, o skalbiniai gali būti labai šlapi. Todėl vadovaukitės paveikslėlyje pateiktais aukščiais.

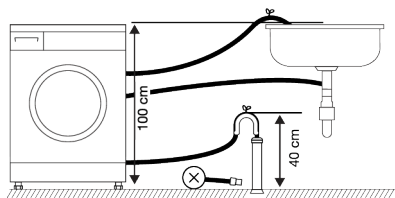

4. Norėdami, kad purvinas vanduo ne tekėtų atgal į skalbyklę, o lengvai išbėgtų, neikiškite žarnos galo į nuotėkų vandenį ir neikiškite jos į kanalizacijos vamzdį daugiau nei 15 cm. Jeigu žarna per ilga, sutrumpinkite ją.

5. Žarnos galo negalima sulenkti, ant jos negalima atsistoti, negalima sulankstyti tarp išleidimo vamzdžio ir skalbyklės. Kitaip gali iškilti vandens išleidimo problemų.
6. Jeigu žarna per trumpa, pailginkite ją, pridėdami originalią ilginimo žarną. Visa žarna negali būti ilgesnė nei 3,2 m. Siekiant išvengti vandens nuotėkio, veržikliu visados tvirtai sujunkite gaminio prailginamąją žarną ir išleidimo žarną, kad jos neatsijungtų ir nesukeltų nuotėkio.

4.6 Kojelių reguliavimas



ĮSPĖJIMAS
Norint užtikrinti, kad mašina veiktų tyliau ir nevibruotų, ji turi stovėti tiesiai, išlaikant pusiausvyrą kojelių pagalba. Stabilizuokite įrenginį sureguliuodami kojeles. Priešingu atveju gaminys gali pasislinkti iš savo vietos ir sukelti laužymo, triukšmo ir vibracijos problemų. Nenaudokite jokių įrankių antveržlėms atsukti, kad nepažeistumėte antveržlių.

1. Ranka atsukite kojelių antveržles.
2. Reguluokite kojeles, kol gaminys stovės tiesiai ir tvirtai.
3. Tvirtai rankomis užveržkite visas antveržles.

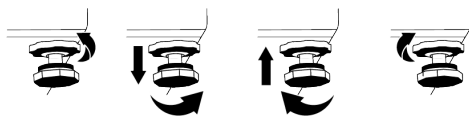

4.7 Elektros prijungimas

Prijunkite šį gaminį prie įžeminto elektros lizdo, apsaugoto 16 A saugikliu. Mūsų įmonė neprisiims atsakomybės už žalą, patirtą naudojant gaminį be įžeminimo, numatyto pagal vietines taisykles.

- Pajungiant reikia vadovautis nacionaliniais reglamentais.

- Gaminio elektros jungties kabelio infrastruktūra turi būti tinkama ir atitikti produkto reikalavimus. Rekomenduojama naudoti likutinės srovės įrenginį.
- Po sumontavimo maitinimo laido kištukas turi būti lengvai pasiekiamas.
- Jeigu namuose naudojamas saugiklis yra 16 amperų, kreipkitės į kvalifikuotą elektriką, kad jis instaliuotų 16 amperų saugiklį.
- Įtampa, nurodyta skyriuje „Techniniai duomenys“, privalo atitikti jūsų namų elektros tinklo įtampą.
- Draudžiama pajungti naudojant laidų ilgintuvus arba daugiaviečius lizdus. Jungiamasis kabelis gali sukelti perkaitimą arba degimą.



Pažeistus maitinimo kabelius turi pakeisti įgaliotojo aptarnavimo atstovas, taip išvengiant galimo pavojaus.

4.8 Prieš pirmąjį naudojimą

Prieš pradėdami naudoti produktą įsitikinkite, kad aprašyti pasiruošimai skyriuose „Aplinkosauginiai nurodymai“ ir „Instaliacija“ yra atlikti. Norėdami paruošti gaminį skalbiniams skalbti, atlikite pirmą veiksmą būgno valymo programoje. Jeigu prietaise šios programos nėra, naudokite metodą, aprašytą skyriuje „Pakrovimo durelių ir būgno valymas“.

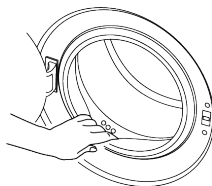

Dėl gamybos metu vykdomų kokybės kontrolės procesų gaminyje gali būti likę vandens. Jis nekenkia mašinai.

5 Išankstinis paruošimas



Iš pradžių perskaitykite „Saugos instrukcijų“ dalį!

5.1 Skalbinių rūšiavimas

- Išrūšiukite skalbinius pagal audinių rūšį, spalvą, nešvarumo lygį ir leistiną vandens temperatūrą, kurioje juos galima skalbti.
- Visada vadovaukitės gaminio priežiūros etiketėje pateiktais nurodymais.

5.2 Skalbinių paruošimas skalbimui

- Skalbiniai su metalinėmis detalėmis, pavyzdžiui, liemenėlės, diržų sagtys ir metalinės sagos gadina mašiną. Ištraukite metalines dalis arba tokius skalbinius sudėkite į skalbinių maišelį, pagalvės užvalkalą ar pan.
- Iškraustykite kišenes ir išimkite iš jų visus pašalinius daiktus, pavyzdžiui, monetas, rašiklius ir popieriaus sąvaržėles. Tokie daiktai gali sugadinti gaminį arba kelti triukšmą.

- Mažų dydžių drabužius, pavyzdžiui, kūdikių kojinaites, nailonines kojines ir kt. sudėkite į skalbinių maišelį, pagalvės užvalkalą ar pan.
- Užuolaidas į mašiną dėkite laisvai, nespausdami. Nuimkite užuolaidų segtukus. Užuolaidų segtukai gali išstampti arba sudraskyti užuolaidas.
- Užtraukite užtrauktukus, įsiūkite atsilaisvinusias sagas, uždykite skyles.
- Skalbiant gaminius, kurių etiketėse nurodyta „Skalbti mašinoje“ arba „Skalbti rankomis“, reikia pasirinkti atitinkamas programas.
- Neskalkbkite kartu spalvotų ir baltų skalbinių. Nauji ryškūs medvilniniai gaminiai gali stipriai nudažyti kitus skalbinius. Skalbkite juos atskirai.
- Prieš skalbimą sunkiai pašalinamas dėmes reikia atitinkamai apdoroti.
- Kelnes ir skalbimui jautrius drabužius prieš skalbdami išverskite į kitą pusę.

- Skalbinius, kurie sutepti tokiomis medžiagomis kaip miltai, kalkių dulkės, pieno milteliai ir t. t., prieš dedant į gaminį reikia išpurtyti. Laikui bėgant, tokios ant skalbinių likusios dulkės ir milteliai gali susikaupti ant vidinių mašinos dalių ir sukelti gedimą.

5.3 Patarimai, kaip taupyti energiją ir vandenį

Ši informacija padės ekologiškiau naudoti šį gaminį ir taupyti energiją.

- Naudokite gaminį, pridėję maksimalų skalbinių kiekį, kurį leidžia pasirinkta programa, bet ne pridėkite per daug. Žr. „Programų ir sąnaudų lentelė“.
- Laikykitės ant skalbimo priemonės pakuotės nurodytų instrukcijų dėl temperatūros.
- Mažai suteptus skalbinius skalbkite nustatę žemą temperatūrą.
- Mažam nesmarkiai suteptų skalbinių kiekiui skalbti naudokite trumpesnes programas.
- Nenaudokite nuskalbimo programos ir aukštos temperatūros skalbiniams, kurie nėra smarkiai sutepti arba dėmėti, skalbti.
- Jeigu skalbinius planuojate džiovinti džiovyklėje, kai nustatote skalbimo programą, rekomenduojama pasirinkti didesnį grežimo greitį.
- Nenaudokite didesnio skalbimo priemonės kiekio nei nurodyta ant skalbimo priemonės pakuotės.

5.4 Skalbinių sudėjimas

1. Atidarykite pakrovimo dureles.
2. Laisvai sudėkite skalbinius į gaminį.
3. Uždarykite dureles stumdami, kol išgirsite spragtelėjimą. Patikrinkite, ar durelėmis nepriverėte skalbinių. Programai veikiant, durelės bus užblokuotos. Užbaigus skalbimą durelės atsirakins. Tada galite atidaryti pakrovimo dureles. Jei durelės

neatsidaro, sprendimų ieškokite „Pakrovimo durelės neatsidaro“ skyriuje „Trikčių šalinimas“.

5.5 Nepridėkite per daug skalbinių

Maksimalus skalbinių kiekis priklauso nuo skalbinių rūšies, jų nešvarumo lygio ir pasirinktos skalbimo programos. Prietaisas automatiškai sureguliuoja vandens kiekį pagal į jį įdėtų skalbinių svorį.



Vadovaukitės skyriuje „Programų ir sąnaudų lentelė“ pateikta informacija. Jeigu prietaise bus per daug skalbinių, sumažės skalbimo kokybė. Be to, gali kilti triukšmas ir vibracija.

5.6 Skalbimo priemonių ir audinių minkštiklio naudojimas



ĮSPĖJIMAS

Prieš naudodami ploviklius, minkštiklius, standiklius, baliklius ar kitas blukinančias priemones, kalkių nuosėdų šalinimo priemones perskaitykite ant pakuotės esančias gamintojo instrukcijas ir laikykitės nurodytų dozių. Jeigu turite, naudokite dozavimo indelį.

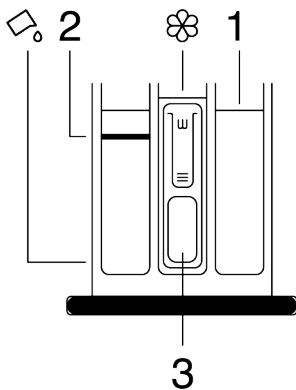

Skalbimo priemonės stalčių sudaro trys skyriai:

- (1) išankstinio skalbimo
- (2) pagrindiniam skalbimui
- (3) minkštikliui

(☞) sifonas audinių minkštiklio skyriuje (☞) pagrindiniame skalbimo stalčiujė yra skystos skalbimo priemonės indelis skystos skalbimo priemonės naudojimui.

Skalbimo priemonės, minkštiklis ir kitos skalbimo priemonės

- Prieš paleisdami skalbimo programą, įpilkite skalbimo priemonės ir minkštiklio.
- Niekada nepalikite atidaryto skalbimo priemonės stalčiaus, kai skalbimo programa veikia!
- Jei naudojate programą be pirminio skalbimo, nedėkite skalbimo priemonės į pirminio skalbimo stalčių (stalčius Nr. 1).
- Jei naudojate programą su pirminiu skalbimu, paleiskite mašiną įpylę skalbimo priemonės į pirmą ir pagrindinį skalbimo priemonės skyrius (1 ir 2 skyriai).
- Nesirinkite programos su pirminiu skalbimu, jeigu naudojate skalbimo priemonės maišelį arba paskirstymo rutuliuką. Įdėkite skalbimo priemonės maišelį arba paskirstymo rutuliuką į mašiną, tarp skalbinių.
- Jeigu naudojate skystą skalbimo priemonę, vadovaukitės „Skystos skalbimo priemonės naudojimo“ nurodymais ir neužmirškite nustatyti skystos skalbimo priemonės indelio ties reikiama padėtimi.

Skalbimo priemonės rūšies pasirinkimas

Skalbimo priemonės rūšis priklauso nuo audinių tipo ir spalvos.

- Spalvotiems ir baltiems skalbiniams naudokite skirtingas skalbimo priemones.
- Jautrius audinius skalbkite tik specialiomis skalbimo priemonėmis (skystais skalbikliais, vilnai skirtu šampūnu ir pan.), skirtomis tik jautriems skalbiniams skalbti.
- Skalbiant tamsius spalvotus drabužius ir antklodes, rekomenduojama naudoti skystą skalbimo priemonę.
- Vilnonius audinius skalbkite specialiai vilnai skirtomis skalbimo priemonėmis.

- Peržiūrėkite siūlomų skirtingų tekstilės gaminių programų aprašymo dalį.
- Visos rekomendacijos apie ploviklius galioja pasirinktam programų temperatūros diapazonui.



Naudokite tik skalbyklėms tinkamus ploviklius, minkštiklius ir priedus.
Nenaudokite muilo miltelių.

Skalbimo priemonės kiekio nustatymas

Reikiamas skalbimo priemonės kiekis priklauso nuo skalbinių kiekio, jų nešvarumo ir vandens kietumo.

- Neviršykite ant pakuotės nurodytų rekomendacinių dozių, kad nesuformuotų perteklinės putos, nesuprastėtų skalavimo kokybę, būtumėte taupesni ir nekenktumėte gamtai.
- Naudokite mažesnius kiekius skalbimo priemonės arba dėkite mažiau nešvarių skalbinių.

Audinių minkštiklių naudojimas

Pripilkite audinių minkštiklio į audinių minkštikliui skirtą stalčiaus skyrelį.

- Neviršykite ant audinių minkštiklio skyriaus pažymėto maksimalaus lygio (>max<).
- Jeigu minkštiklis nėra skystas, prieš dėdami į minkštiklio skyrių praskieskite jį vandeniu.



ĮSPĖJIMAS

Nenaudokite skystų skalbimo priemonių ar kitų valomąsias savybes turinčių medžiagų, jeigu jų paskirtis nėra naudojimas skalbyklėse skalbiniams minkštinti.

Skystų skalbiklių naudojimas

Jeigu gaminyje yra skysto skalbiklio indelis

- Norėdami naudoti skystą skalbiklį nuspauskite ir sukite indelį ties kur nurodyta. Dalis, kuri iškrenta, atlieka skystos skalbimo priemonės barjero funkciją.

- Valykite vandeniu arba pašalinant iš jo vietas, kada prireikia. Neužmirškite po valymo sugrąžinti indelį į jo vietą pagrindiniame stalčiuje (stalčius Nr. 2).
- Naudojant skalbimo miltelius, indelis turi likti vietoje.

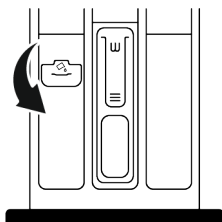

Gelinio skalbiklio ir tablečių naudojimas

- Jeigu skalbiklis yra skystas yra jūsų gaminys neturi skysto skalbiklio stalčiaus, pilkite skystą skalbiklį į pagrindinį skalbiklio stalčių po pirmojo vandens įleidimo. Jeigu mašinoje yra skysto skalbiklio indelis, prieš paleisdami programą supilkite skalbimo priemonę į šį indelį.
- Jeigu skystas skalbiklis yra tirštas arba yra skysčio kapsulės formos, prieš skalbimą įdėkite jį tiesiai į būgną.
- Prieš pradėdami skalbti, įdėkite skalbimo priemonės tabletes į pagrindinį skalbimo priemonės skyrelį (skyrelį Nr. 2) arba tiesiai į būgną.

Krakmolo naudojimas

- Pripilkite skysto krakmolo, krakmolo miltelių arba audinių dažų į audinių minkštiklio skyrių.
- Skalbimo ciklo metu niekada nenaudokite ir audinių minkštiklio, ir krakmolo.

- Panaudoję krakmolą, išvalykite gaminio vidų švaria drėgna šluoste.

Kalkių nuosėdų šalinimo priemonės naudojimas

- Jeigu reikia, naudokite tik specialiai skalbyklėms skirtas kalkių nuosėdų šalinimo priemones.

Baliklių ir kitų blukinančių priemonių naudojimas

- Pasirinkite programą su pirminiu skalbimu ir jo šios programos pradžioje įpilkite baliklio. Nepilkite skalbimo priemonės į pirminio skalbimo skyrių. Taip pat galite pasirinkti programą su papildomu skalvimu ir pripilti baliklio į skalbimo priemonės skyrių tuo metu, kai gaminys pripildomas vandens pirmo skalavimo etapo metu.
- Nenaudokite sumaišyto baliklio ir skalbiklio.
- Naudokite labai mažai baliklio (maždaug 50 ml) ir gerai išskalaukite drabužius, nes jis dirgina odą.
- Nepilkite baliklio tiesiai ant skalbinių.
- Nenaudokite jo spalvotiems skalbiniams skalbti.
- Naudodami deguonies pagrindu sukurtus baliklius, rinkitės skalbimo žemesnėje temperatūroje programas.
- Deguonies pagrindu sukurti balikliai gali būti naudojami kartu su skalbikliais. Vis dėlto, jei jo klampumas nėra toks pat kaip skalbiklio, pirmiausia pilkite skalbiklį į skyrių Nr. 2 skalbimo priemonių stalčiuje ir palaukite, kol skalbyklė nuplaus skalbiklį vandens įsiurbimo metu. Mašinai vis dar prisipildant vandens, įpilkite į tą patį skyrelį baliklio.

5.7 Patarimai, kaip efektyviai skalbti

	Drabužiai			
	Neryškių spalvų ir balti skalbiniai	Spalvos	Juodi / tamsių spalvų skalbiniai	Jautrūs / vilnoniai / šilkiniai skalbiniai
	(Rekomenduojama temperatūra pagal nešvarumo lygį: 40–90 °C)	(Rekomenduojama temperatūra pagal nešvarumo lygį: šalta -40 °C)	(Rekomenduojama temperatūra pagal nešvarumo lygį: šalta -40 °C)	(Rekomenduojama temperatūra pagal nešvarumo lygį: šalta -30 °C)

Nešvarumo lygis	<p>Labai nešvarūs (sunkiai pašalinamos dėmės, pavyzdžiui, žolės, kavos, vaisių ir kraujo.)</p>	<p>Gali prireikti papildomai apdoroti dėmes arba atlikti papildomą nuskalbimą.</p> <p>Skalbimo miltelius ir skystas skalbimo priemones, rekomenduojamas naudoti baltiems skalbiniams, galima naudoti labai nešvariems skalbiniams, vadovaujantis rekomenduojamomis dozėmis.</p> <p>Rekomenduojama naudoti skalbimo miltelius molio ir žemės dėmėms bei dėmėms, kurios yra jautrios balikliams, šalinti.</p>	<p>Skalbimo miltelius ir skystas skalbimo priemones, rekomenduojamas naudoti spalvotiems skalbiniams, galima naudoti labai nešvariems skalbiniams, vadovaujantis rekomenduojamomis dozėmis.</p> <p>Rekomenduojama naudoti skalbimo miltelius molio ir žemės dėmėms bei dėmėms, kurios yra jautrios balikliams, šalinti. Reikia naudoti skalbimo priemones, kuriuose nėra balinimo medžiagų.</p>	<p>Skystas skalbimo priemones, tinkamas spalvotiems ir juodos / tamsių spalvų skalbiniams skalbti, galima naudoti labai nešvariems skalbiniams, vadovaujantis rekomenduojamomis dozėmis.</p>	<p>Jautriems skalbiniams patartina naudoti specialiai jiems skirtas skystas skalbimo priemones.</p> <p>Vilnionius ir šilkinius skalbinius reikia skalbti specialiai vilnai skirtais skalbikliais.</p>
	<p>Vidutiniškai nešvarūs skalbiniai (pavyzdžiui, nuo kūno suteptos apykaklės ir rankogaliai)</p>	<p>Skalbimo miltelius ir skystas skalbimo priemones, rekomenduojamas naudoti baltiems skalbiniams, galima naudoti vidutiniškai nešvariems skalbiniams, vadovaujantis rekomenduojamomis dozėmis.</p>	<p>Skalbimo miltelius ir skystas skalbimo priemones, rekomenduojamas naudoti spalvotiems skalbiniams, galima naudoti vidutiniškai nešvariems skalbiniams, vadovaujantis rekomenduojamomis dozėmis. Reikia naudoti skalbimo priemones, kuriuose nėra balinimo medžiagų.</p>	<p>Skystas skalbimo priemones, tinkamas spalvotiems ir juodos / tamsių spalvų skalbiniams skalbti, galima naudoti nelabai nešvariems skalbiniams, vadovaujantis rekomenduojamomis dozėmis.</p>	<p>Jautriems skalbiniams patartina naudoti specialiai jiems skirtas skystas skalbimo priemones.</p> <p>Vilnionius ir šilkinius skalbinius reikia skalbti specialiai vilnai skirtais skalbikliais.</p>
	<p>Nesmarkiai sutepti (nėra matomų dėmių)</p>	<p>Skalbimo miltelius ir skystas skalbimo priemones, rekomenduojamas naudoti baltiems skalbiniams, galima naudoti mažai suteptiems skalbiniams, vadovaujantis rekomenduojamomis dozėmis.</p>	<p>Skalbimo miltelius ir skystas skalbimo priemones, rekomenduojamas naudoti spalvotiems skalbiniams, galima naudoti mažai suteptiems skalbiniams, vadovaujantis rekomenduojamomis dozėmis. Reikia naudoti skalbimo priemones, kuriuose nėra balinimo medžiagų.</p>	<p>Skystas skalbimo priemones, tinkamas spalvotiems ir juodos / tamsių spalvų skalbiniams skalbti, galima naudoti šiek tiek nešvariems skalbiniams, vadovaujantis rekomenduojamomis dozėmis.</p>	<p>Jautriems skalbiniams patartina naudoti specialiai jiems skirtas skystas skalbimo priemones.</p> <p>Vilnionius ir šilkinius skalbinius reikia skalbti specialiai vilnai skirtais skalbikliais.</p>

5.8 Programos trukmės rodymas

Rinkdamiesi programą galite matyti mašinos ekrane rodomą programos trukmę. Atsižvelgiant į tai, kiek skalbinių įdėjote į mašiną, taip pat į putojimą, nesubalansuotos apkrovos sąlygas, maitinimo svyravimus, vandens slėgį ir programos nustatymus, programos trukmė automatiškai reguliuojama, kai programa yra paleista.

SPECIALUS ATVEJIS: Programų „Cottons“ ir „Cotton Eco“ (medvininiai ir medvilniniai Eko) pradžioje ekrane rodoma pusės apkrovos trukmė, kaip dažniausiai pasitaiko praktikoje. Paleidus programą, mašiną tikslią apkrovą nustato per 20–25 minutes. Jei nustatyta apkrova yra didesnė nei pusė apkrovos, skalbimo programa bus

atitinkamai sureguliuota ir programos trukmė automatiškai pailginta. Šį pasikeitimą galite stebėti ekrane.

6 Gaminio naudojimas



Iš pradžių perskaitykite „Saugos instrukcijų“ dalį!

6.1 Valdymo skydelis

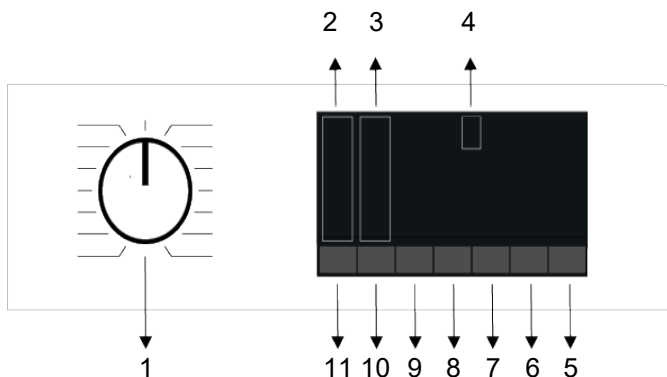

- | | |
|--|---|
| 1 Programos pasirinkimo mygtukas | 2 Temperatūros lygio indikatoriaus lemputės |
| 3 Gręžimo lygio indikatoriaus lemputės | 4 Ekranas |
| 5 Paleidimo / pristabdymo mygtukas | 6 Pabaigos laiko nustatymo mygtukas |
| 7 3 papildomos funkcijos mygtukas | 8 2 papildomos funkcijos mygtukas |
| 9 1 papildomos funkcijos mygtukas | 10 Gręžimo greičio reguliavimo mygtukas |
| 11 Temperatūros nustatymo mygtukas | |

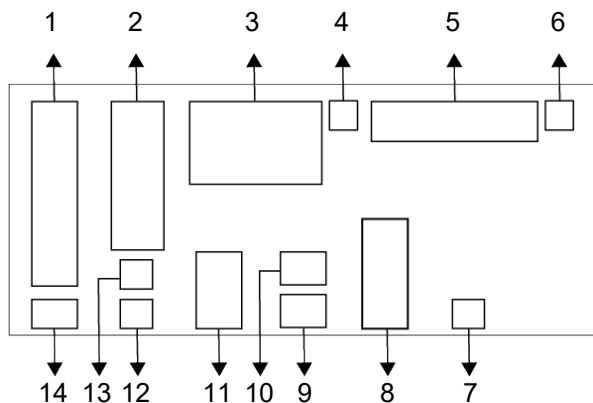

- | | |
|--|--|
| 1 Temperatūros indikatorius | 2 Gręžimo greičio indikatorius |
| 3 Trukmės informacija | 4 Suaktyvinto durelių užrakto simbolis |
| 5 Programuojamų tolesnių veiksmų indikatorius | 6 Indikatorius, rodantis, kad nėra vandens |
| 7 Įjungto atidėto paleidimo indikatorius | 8 Papildomų funkcijų indikatoriai 3 |
| 9 Papildomų funkcijų indikatoriai 2 | 10 „Įjungtas užraktas nuo vaikų“ simbolis |
| 11 Papildomų funkcijų indikatoriai 1 | 12 Indikatorius, rodantis, kad be gręžimo |
| 13 Indikatorius, rodantis, kad skalavimas sulaukytas | 14 Šalto vandens indikatorius |



Šiame skyriuje panaudotos mašinos aprašymo vaizdinės priemonės yra schemiškos – jos gali šiek tiek skirtis nuo jūsų turimos mašinos funkcijų.

6.3 Programų ir sąnaudų lentelė

LT						Pagalbinės funkcijos					Temperatūra °C
	Temperatūra °C	Maks. Apkrova (kg)	Vandens sunaudojimas (l)	Energijos sunaudojimas (kWh)	Maks. greitis	Greitas / Intensityvus	Nuskaibimas	Garai	Papildomas skalavimas	Vandens taupymas	
Cottons	90	10	98	2,60	1400	•	•	•	•	•	Šaltas - 90
	60	10	98	1,54	1400	•	•	•	•	•	Šaltas - 90
	40	10	95	1,03	1400	•	•	•	•	•	Šaltas - 90
Eco 40-60	40***	10	65	0,800	1400						40-60
	40***	5	55	0,550	1400						40-60
	40***	2,5	36	0,250	1400						40-60
Synthetics	60	4	76	1,08	1200	•	•	•	•	•	Šaltas - 60
	40	4	74	0,62	1200	•	•	•	•	•	Šaltas - 60
Xpress / Super Xpress	90	10	75	2,19	1400	•		•	•		Šaltas - 90
	60	10	75	1,11	1400	•		•	•		Šaltas - 90
	30	10	75	0,20	1400	•		•	•		Šaltas - 90
Xpress / Super Xpress + Greitas / Intensityvus	30	2	45	0,10	1400	•		•	•		Šaltas - 90
Delicates / Wool/Hand Wash	40	2	60	0,54	800				•		Šaltas - 40
Dark Care/Jeans	40	5	86	0,74	1200	•	•	•	*		Šaltas - 40
Mix	40	4	83	0,80	800	•	•	•			Šaltas - 40
Drum Clean	90	-	80	2,30	600			*			90
StainExpert	90	9	125	3,00	1400	•	•				30-60
Hygiene+	60	5	86	1,85	1400			*	*		20-90
Shirts	60	4	70	1,40	800	•	•	*	•	•	Šaltas - 60
SteamTherapy	-	1	1,5	0,11	-			*			Šaltas
ColdWash	-	5	55	0,30	1400						Šaltas

• : galima pasirinkti.

* : Pasirenkama automatiškai ir neatšaukiama.

*** : „Eco 40-60“ programa yra išbandyta pasirinkus 40 ° C temperatūrą pagal ES reglamentą ES/2019/2014 ir EN 60456: 2016/A11: 2020 standartą.

- : Maksimalų skalbinių kiekį žr. programos aprašyme.



„Prieš pirmą kartą naudodami perskaitykite montavimo instrukcijų skyrių. Lentelėje nurodytos pagalbinės funkcijos gali skirtis priklausomai nuo jūsų mašinos modelio. Vandens ir energijos sąnaudos gali skirtis nuo pateiktųjų lentelėje, priklausomai nuo vandens slėgio, vandens kietumo ir temperatūros, aplinkos temperatūros, skalbinių rūšies ir kiekio, pagalbinių funkcijų pasirinkimo ir tinklo įtampos svyravimų. Gamintojas gali pakeisti papildomų funkcijų pasirinkimo būdus. Gali būti pridėta naujų pasirinkimo būdų arba jie pašalinti. Mašinos gręžimo greitis gali skirtis atsižvelgiant į programą; šis gręžimo greitis negali viršyti maks. mašinos gręžimo greičio. Triukšmo lygis ir drėgmės kiekis skiriasi priklausomai nuo gręžimo greičio. Kai gręžimo fazės metu pasirenkamas didesnis gręžimo greitis, skalbiniuose lieka mažiau drėgmės, tačiau programos pabaigoje atsiranda didesnis triukšmas.



Pasirinktos programos skalbimo trukmė rodoma mašinos ekrane pasirenkant programą. Atsižvelgiant į tai, kiek skalbinių įdėjote į mašiną, trukmė, rodoma ekrane, nuo faktinės skalbimo ciklo trukmės gali skirtis 1–1,5 val. Trukmė automatiškai atnaujinama pradėjus skalbimą. Rinkitės tik žemiausią tinkamą temperatūrą. Efektyviausios programos energijos suvartojimo atžvilgiu yra tos, kurios skalbia žemesnėje temperatūroje ir ilgiau. Programos lentelėje pateikta sukimosi greičio informacija nurodo valdymo skydelyje rodomą sukimosi greičio parinktį.

Sunaudojimo vertės (LT)

	Temperatūros pasirinkimas °C	Apsisukimo greitis (ciklas/min.)	Talpa (kg)	Programos trukmė (val.:min.)	Energijos sunaudojimas (kWh/ciklas)	Vandens sunaudojimas (litrai/ciklas)	Skalbinių temperatūra (°C)	Likusios drėgmės procentas (%)
Eco 40-60	40	1400	10,0	03:48	0,820	67,0	33	51,0
	40	1400	5	02:53	0,556	56,0	31	53,8
	40	1400	2,5	02:53	0,276	38,0	22	56,0
Cottons	20	1400	10	03:40	0,490	95,0	20	53,9
	60	1400	10	03:40	1,540	98,0	60	53,9
Synthetics	40	1200	4	02:20	0,620	74,0	40	40
Xpress / Super Xpress	30	1400	10	00:28	0,200	75,0	23	62

Kitoms programoms nei Eco 40-60 nurodytos sunaudojimo vertės yra tik orientacinės.

6.4 Programos pasirinkimas

1. Nustatykite tinkamą programą, atsižvelgdami į skalbinių audinių rūšį, kiekį ir nešvarumo lygį pagal toliau esančią „Programų ir sąnaudų lentelę“.



Programos skiriasi pagal didžiausią, tam tikrai audinių rūšiai tinkamą grežimo greitį. Pasirinkdami programą, visada atsižvelkite į audinio tipą, spalvą, nešvarumo lygį ir leidžiamą vandens temperatūrą.

2. Pasirinkite norimą programą programos pasirinkimo rankenėle.

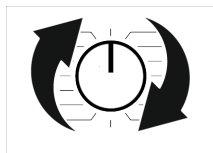

6.5 Programos

• EnergySpin

Jis užtikrina efektyvesnį skalbimo priemonės naudojimą, nes skalbimo metu vyksta didelis mechaninis judėjimas. Taigi, ji išsaugo skalbinių kokybę, todėl nereikia ilgai šildyti skalbinių ir sumažėja energijos sąnaudos.

Ši technologija naudojama programose, kuriose yra skydelyje rodomų simbolių arba spalvų.

• Eco 40-60

Naudodami programą „Eco 40-60“ galite skalbti įprastai nešvarius medvilninius skalbinius, kurie nurodyti kartu skalbti 40 °C arba 60 °C temperatūroje. Ši programa yra standartinė išbandyta programa pagal ES ekologiško dizaino ir energijos vartojimo ženklavimo reglamentus.

Nors ši programa skalbia ilgiau nei kitos skalbimo programos, ji yra efektyvesnė energijos ir vandens sąnaudų atžvilgiu. Faktinė vandens temperatūra gali skirtis nuo nurodytosios skalbimo temperatūros. Jei į mašiną įdedate mažiau skalbinių (pvz., ½ pajėgumo arba mažiau), programos

etapų trukmė gali automatiškai sutrumpėti. Tokiu būdu energijos ir vandens suvartojimas būtų daug mažesnis.

• Cottons

Ši programa skirta skalbti tvirtus medvilninius skalbinius (paklodes, patalynę, rankšluosčius, chalatus, apatinį trikotažą ir t. t.). Nuspaudus greitojo skalbimo funkcijos mygtuką, programos trukmė gerokai sutrumpėja, bet skalbimo efektyvumas užtikrinamas intensyvesniu skalbimu. Jei greitojo skalbimo funkcija nepasirinkta, užtikrinamas efektyvus labai nešvarių skalbinių skalbimas ir skalavimas.

• Synthetics

Šia programa galite skalbti marškinius, palaidines, sintetinius-medvilninius audinius ir kt. Paspaudus greitojo skalbimo funkcijos mygtuką, programos trukmė žymiai sutrumpės, o jūsų skalbiniai, kurie nėra labai nešvarūs, bus efektyviai išskalbti. Jei greitojo skalbimo funkcija nepasirinkta, užtikrinamas efektyvus labai nešvarių skalbinių skalbimas ir skalavimas.

• Delicates / Wool/Hand Wash

Skirta skalbti vilnonius / delikačius pagal skalbinius. Pasirinkite temperatūrą pagal drabužių etiketėje nurodytas rekomendacijas. Jūsų skalbiniai bus skalbiami labai švelniai, kad nebūtų sugadinti.

• Hygiene+

Programos pradžioje atliekamas garinimas, kuris suminkština nešvarumus. Naudokite šią programą skalbiniams (kūdikių drabuželiams, paklodėms, patalynėi, apatiniams drabužiams ir kitiems medvilniniams gaminiams), kuriems reikia antialergiško ir higieniško skalbimo aukštoje temperatūroje, naudojant intensyvų ir ilgą skalbimo ciklą. Aukšto lygio higieną užtikrina garinimas programos pradžioje, ilga kaitinimo trukmė ir papildomas skalavimas.

• Spin + Drain

Šią programą galite naudoti norėdami išgręžti skalbinius / išleisti vandenį iš mašinos.

• Rinse

Rekomenduojama naudoti, kai norima ką nors išskalauti arba iškrakmolinti.

• SteamTherapy

Naudokite šią programą, kad sumažintumėte nedažytų medvilnės, sintetinių ar mišrių skalbinių raukšles ir lyginimo laiką.



Ši programa neskirta skalbiniams skalbti. Šios programos metu į skalbimo priemonių stalčių nedėkite cheminių medžiagų, tokių kaip skalbiklis, baliklis, dėmių valiklis ir pan.

• Shirts

Šią programą galite naudoti visiems medvilniniams, sintetiniams ir mišrių audinių marškiniams. Audiniai mažiau susiglamžo. Programos pabaigoje atliekama garinimo funkcija, kuri mažina susiglamžymą. Specialus gręžimo profilis ir garinimas programos pabaigoje sumažina marškinėlių susiglamžymą. Pasirinkus greitojo skalbimo funkciją, suaktyvinamas skalbinių išankstinio paruošimo algoritmas.

- Išankstinio paruošimo cheminę medžiagą pilkite tiesiai ant drabužių arba įpilkite kartu su skalbimo priemone į pagrindinį skalbimo priemonės skyrelį. Taigi galite gauti tokį patį rezultatą, kokį gaunate skalbdami įprastu režimu, per gerokai trumpesnį laiką. Marškiniai ilgiau nesusidėvi. Nenaudokite išankstinio plovimo skalbiklio, jei planuojate naudoti mašinos paleidimo uždelsimo funkciją. Išankstinio plovimo skalbiklis gali išsipilti ant jūsų drabužių ir palikti dėmes.

** Rekomenduojama paleisti ciklą su ne daugiau kaip 6 marškiniais, kad pasirinkus šį ciklą marškinių susiraukšlėjimo pavojus sumažėtų iki minimumo. Skalbant daugiau nei 6 marškinius, ciklo pabaigoje gali skirtis marškinių susiraukšlėjimo lygis ir drėgmė.

• Xpress / Super Xpress

Naudokite šią programą skalbti šiek tiek nešvarių ir nesuteptus medvilninius drabužius per trumpą laiką, tačiau ne rankšluosčius arba sunkius medvilninius audinius. Pasirinkus greitojo skalbimo funkciją, programos trukmę galima sutrumpinti iki 14 min. Pasirinkus greitojo skalbimo funkciją, galima skalbti daugiausia 2 (du) kg skalbinių.

• Dark Care/Jeans

Ši programa tausoja tamsių audinių ir džinsų spalvą. Ji efektyviai skalbia ypatingais būgno judesiais net ir žemoje temperatūroje. Tamsiems skalbiniams rekomenduojama naudoti skystą skalbimo priemonę arba vilnos šampūną. Neskalbkite delikačių drabužių, kurių sudėtyje yra vilnos ir pan.

• Drum Clean

Reguliariai (kartą per 1–2 mėnesius) valykite būgną, kad užtikrintumėte reikiamą higieną. Programą įjunkite, tik kai mašina yra visiškai tuščia. Norėdami pasiekti geresnių rezultatų, naudokite skalbimo mašinoms tinkamus miltelius nuo kalkių nuosėdų (būgno valymo medžiagas), kai pasirinkta skalbimo miltelių funkcija. Pasibaigus programai, pakrovimo dureles palikite pusiau atviras, kad mašinos vidus išdžiūtų.



Ši programa neskirta skalbiniams skalbti. Tai techninės priežiūros programa.

Nepaleiskite šios programos, jei mašinoje kas nors yra. Kai bandote paleisti, mašina automatiškai pajunta, kad viduje kažkas yra, ir gali sustabdyti programą arba ją atnaujinti pagal jūsų įrenginio modelį. Jei programa bus atnaujinama, efektyvus valymas nebus pasiektas.

• Mix

Naudokite medvilniniams ir sintetiniams drabužiams skalbti jų nerūšiuojant.

• ColdWash

Naudokite vidutiniškai nešvariems ir patvariems medvilniniams ir sintetiniams skalbiniams skalbti. Dėl specialiai šiai programai sukurto skalbimo algoritmo užtikrinamas veiksmingas skalbimas, nekeltinamas skalbiniams aukštos temperatūros.

• StainExpert

Mašinoje yra speciali dėmių šalinimo programa, kuri efektyviausiu būdu pašalina įvairių tipų dėmes. Naudokite šią programą tik tvirtiems ir neblunkantiems medvilniniams skalbiniams. Neskalkbkite delikačių ir dažytų drabužių ir skalbinių. Prieš skalbdami perskaitykite drabužių etiketes (rekomenduojama medvilniniams marškiniams, kelnėms, šortams, marškinėliams trumpomis rankovėmis, kūdikių drabužėliams, pižamoms, prijuostėms, staltiesėms, kojinių, medvilniniams apatiniams drabužiams, kuriuos galima skalbti aukštoje temperatūroje ilgą laiką).

Pasirinkus automatinio dėmių šalinimo programą galima išskalbti 24 tipų dėmes, suskirstytas į tris skirtingas kategorijas pagal pasirinktą greitojo skalbimo funkciją.

Priklausomai nuo pasirinktos dėmių grupės, parenkama speciali skalbimo programa, kurios skalavimo trukmė, plovimo veiksmas, plovimo ir skalavimo trukmė keičiami atitinkamai.

Žemiau rasite nešvarumų kategorijas, kurias galima pasirinkti naudojant mygtuką „Greitasis / intensyvus skalbimas“:

Pasirinkus „Intensyvus skalbimas“.

Prakaitas, apykaklės nešvarumai, maistas, majonezas, salotų padažas, makiažas, mašinų aliejus, kūdikių maistas.

Kai „Intensyvus skalbimas“ nepasirenkamas.

Kraujas, šokoladas, pudingas, žolė, purvas, kiaušiniai, sviestas, karis.

Pasirinkus „Greitasis skalbimas“.

Arbata, kava, sultys, kečupas, raudonasis vynas, kola, uogienė, anglis.

1. Pasirinkite dėmių šalinimo programą.
2. Pasirinkite norimą pašalinti dėmę, susirasdami ją anksčiau pateiktose kategorijose, ir pasirinkdami atitinkamą kategoriją greitojo / intensyvaus skalbimo pagalbinės funkcijos mygtuku.
3. Atidžiai perskaitykite skalbinių etiketes ir įsitikinkite, kad pasirinkote tinkamą temperatūrą bei gręžimo greitį.

6.6 Temperatūros pasirinkimas

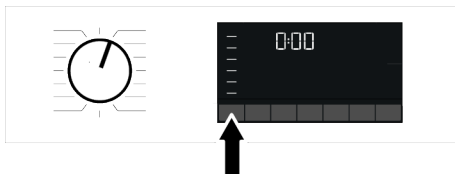

Pasirinkus naują programą, temperatūros indikatorius parodo tai programai rekomenduojamą temperatūrą. Gali būti, kad rekomenduojama temperatūros vertė nėra maksimali temperatūra, kurią galima pasirinkti esamai programai.

Norėdami pakeisti temperatūrą, spauskite temperatūros reguliavimo mygtuką. Temperatūra mažėja laipsniškai.



Programose, kuriose negalima keisti temperatūros nuostatų, pakeitimų daryti negalima.

Temperatūrą galima pakeisti ir tada, kai skalbimas jau pradėtas. Šį pakeitimą galima atlikti tik tam tikro skalbimo etapo metu.



Jeigu nustatysite skalbimo šaltame vandenyje parinktį, o paskui dar kartą paspausite temperatūros reguliavimo mygtuką, ekrane bus rodoma pasirinktai programai rekomenduojama temperatūra. Norėdami sumažinti temperatūrą, dar kartą paspauskite temperatūros reguliavimo mygtuką.

1. Nustatykite gręžimo greitį.
2. Paspauskite paleidimo / pristabdymo mygtuką. Programa vėl paleidžiama. Iš skalbimo mašinos išleidžiamas vanduo ir skalbiniai išgręžiami.

Galite pasirinkti funkciją „Be gręžimo“, jeigu norite, kad programai pasibaigus vanduo būtų išleistas, bet skalbiniai nebūtų gręžiami.





Programose, kuriose negalima keisti gręžimo greičio nuostatų, pakeitimų daryti negalima.

Galite pakeisti gręžimo greitį skalbimui prasidėjus, esant tam tikriems skalbimo etapams. Pakeitimų daryti negalima esant tam tikriems skalbimo etapams.

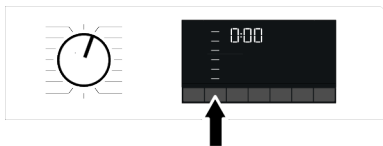
6.7 Gręžimo greičio pasirinkimas



Kai tik pasirenkama nauja programa, gręžimo greičio indikatorius parodo rekomenduojamą pasirinktos programos gręžimo greitį. Gali būti, kad rekomenduojama gręžimo greičio vertė nėra maksimalus gręžimo greitis, kurį galima pasirinkti esamai programai. Spauskite gręžimo greičio reguliavimo mygtuką, kad pakeistumėte gręžimo greitį. Gręžimo greitis palaipsniui mažinamas. Tuomet, priklausomai nuo gaminio modelio, ekrane bus rodomos parinktys „Skalavimo sulaikymas“  ir „Be gręžimo“ .

Jeigu programai pasibaigus skalbinių tuoj pat išimti neplanuojate, galite naudoti skalavimo sulaikymo funkciją, kad skalbiniai išleidus vandenį iš skalbimo mašinos nesuglamžytų.

Ši funkcija laiko skalbinius galutinio skalavimo vandenyje. Jeigu pasirinkote skalavimo sulaikymo funkciją ir norite išgręžti skalbinius:

Skalavimo sulaikymas

Jeigu programai pasibaigus skalbinių tuoj pat išimti neplanuojate, galite naudoti skalavimo užlaikymo funkciją, kad skalbiniai būtų laikomi paskutiniam skalavimui skirtame vandenyje ir, būdami sausi, nesuglamžytų. Jeigu norite išleisti vandenį negręžiant skalbinių, po šio proceso paspauskite paleidimo/ pristabdymo mygtuką. Programa vėl paleidžiama ir užbaigiama po vandens išleidimo.

Jeigu norite išgręžti vandenyje laikytus skalbinius, nustatykite gręžimo greitį ir paspauskite paleidimo/pristabdymo mygtuką. Programa vėl paleidžiama. Vanduo išleidžiamas, skalbiniai išgręžiami ir programa baigiama.

6.8 Pagalbinės funkcijos pasirinkimas

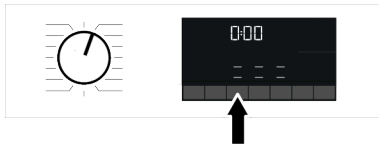

Reikiamas papildomas funkcijas pasirinkite prieš paleisdami programą. Kai pasirenkama programa, kartu užsižiebia pažymėtos papildomos funkcijos simbolio piktogramos.



Kai paspaustas papildomos funkcijos, kurios negalima pasirinkti naudojamai programai, mygtukas, išgirsite įspėjimą garsą.

Kai kurių funkcijų kartu pasirinkti neįmanoma. Jeigu prieš paleisdami mašiną pasirinksite antrą papildomą funkciją, kuri yra nesuderinama su anksčiau pasirinktąja, pirmoji pasirinkta funkcija bus atšaukta ir liks įjungta tik antroji pasirinkta pagalbinė funkcija.

Pagalbinės funkcijos, kuri yra nesuderinama su programa, pasirinkti negalima (žr. „Programų ir sąnaudų lentelė“).

Kai kurios programos turi pagalbinių funkcijų, kurias privaloma naudoti kartu su jomis. Šių funkcijų negalima atšaukti.

6.8.1 Pagalbinės funkcijos

• Greitas / Intensyvus

Pasirinkę šią funkciją galite sutrumpinti arba pratęsti programos trukmę. Priklausomai nuo programos pasirinkimo, gali skirtis trukmės pailgėjimas ir sutrumpėjimas. Jei FAST arba INTENSIVE šviesos diodas nedega, rodoma atitinkama programos trukmė jūsų įprastai nešvariems drabužiams / skalbiniams.

Priklausomai nuo programos pasirinkimo, intensyvi funkcija gali būti pasirinkta automatiškai. Tokiu atveju skydelyje užsidegs INTENSIVE šviesos diodas. Galite pasirinkti intensyvią programą, kad pasiektumėte geresnį skalbimo efektyvumą, kai skalbate labai nešvarius skalbinius. Galite sutrumpinti šiek tiek nešvarių skalbinių skalbimo laiką paspausdami mygtuką „Greitas / Intensyvus skalbimas“ programose, kuriose yra pasirinkimas „intensyvus skalbimas“. Vieną kartą paspaudus mygtuką, šviesos diodas išsijungs ir įjungs įprastai nešvariems drabužiams / skalbiniams tinkamą programos trukmę. Paspaudus tą patį

mygtuką antrą kartą, užsidegs FAST šviesos diodas, laikas šiek tiek sutrumpės ir mašina parodys minimalią programos trukmę, kuri tinka jūsų mažiau nešvariems skalbiniams. Pasirinkus šią funkciją, programų trukmė gali sutrumpėti 50 %. Dėl optimizuotų plovimo etapų, didelio mechaninio judrumo ir optimalaus vandens suvartojimo pasiekiamas aukštas plovimo našumas, nepaisant trumpesnės plovimo trukmės.

• Garai

Ši funkcija padeda sumažinti medvilninių, sintetinių ir mišrių drabužių susiraukšlėjimą, sutrumpinti lyginimo laiką ir pašalinti nešvarumus suminkštinant.

* Esant sąlygoms, kai garų funkcija įjungžiama programos pabaigoje, jūsų skalbiniai skalbimo pabaigoje gali būti šiltesni. Tai normalu pagal programos veikimo sąlygas.



Suaktyvinus garų funkciją, nenaudokite skysto skalbiklio, jei gaminyje nėra skysto skalbiklio puodelio ar skysčio dozavimo funkcijos. Drabužiai gali susitepti.

• Vandens režimas

Šiuo pagalbinių funkcijų mygtuku galite pasirinkti papildomas vandens taupymo, išankstinio skalbimo ir papildomo skalavimo arba papildomo vandens funkcijas, priklausomai nuo skalbyklės modelio. Išsamią informaciją apie pasirinkimą rasite atitinkamos pagalbinės funkcijos aprašyme.

• Vandens taupymas

Šią funkciją pasirinkite vieną kartą paspausdami papildomos funkcijos klavišą WaterMode visoms programoms, nurodytoms kaip pasirenkamos Programų ir suvartojimo lentelėje.

Ši funkcija skirta lengvai suteptiems skalbiniams, kuriems reikia tik nedidelio kiekio skalbiklio (žr. "Tinkamo skalbimo patarimai"). Jis leidžia skalbti ekologiškai, nes sumažina sunaudojamo vandens kiekį, tačiau nesumažina skalbimo efektyvumo.

• Papildomas skalavimas

Šią funkciją galite naudoti visoms programoms, nurodytoms kaip pasirinkamos Programos ir vartojimo lentelėje. Programose, kuriose galima pasirinkti papildomą vandens taupymo funkciją, šią funkciją pasirinkite paspausdami vandens režimo mygtuką du kartus, o programose, kuriose papildomos vandens taupymo funkcijos pasirinkti negalima, paspauskite vandens režimo mygtuką vieną kartą.

Be skalavimo po pagrindinio skalavimo, ši funkcija nustato dar vieną skalavimą. Todėl sumažėja rizika, kad jautrią odą (kūdikių, į alergiją linkusių odą ir pan.) paveiks skalbiniuose likę skalbimo miltelių likučiai.

6.8.2 Funkcijos /programos, pasirinkamos spaudžiant funkcijos mygtuką 3 sek.

• Pirminis skalbimas

Šią funkciją galima pasirinkti paspaudus ir 3 sekundes palaikius atitinkamą pagalbinės funkcijos mygtuką.

Išankstinį skalbimą reikėtų taikyti tik stipriai suteptiems skalbiniams. Nenaudodami išankstinio skalbimo programos taupote energiją, vandenį, skalbimo miltelius ir laiką.

• Apsauga nuo vaikų

Naudokite apsaugos nuo vaikų funkciją, kad vaikai negalėtų naudoti mašinos. Tokiu būdu vaikams nebus leidžiama keisti veikiančios programos.



Veikiant užrakto nuo vaikų funkcijai, mašiną galima įjungti ir išjungti įjungimo / išjungimo mygtuku. Vėl įjungus skalbimo mašiną, programa tęsiama nuo to taško, kuriame ji buvo pristabdyta.

Kai užrakto nuo vaikų funkcija yra įjungta, spaudžiant mygtukus, girdimas įspėjamasis garso signalas. Paspaudus šiuos mygtukus penkis kartus iš eilės, įspėjamasis garso signalas bus atšauktas.

Jeigu norite įjungti apsaugą nuo vaikų:

Pasauskite ir 3 sekundes palaikykite atitinkamą pagalbinės funkcijos mygtuką. Pasibaigus ekrane rodomai atgalinei laiko atskaitai „3-2-1“, ekrane rodoma užrakto nuo vaikų simbolis. Pasirodžius šiam įspėjimui, 3 papildomos funkcijos mygtuką galite atleisti.

Jeigu norite išjungti apsaugos nuo vaikų užraktą:

Pasauskite ir 3 sekundes palaikykite atitinkamą pagalbinės funkcijos mygtuką. Pasibaigus ekrane rodomai atgalinei laiko atskaitai „3-2-1“, ekrane užrakto nuo vaikų simbolis dingsta.

6.9 Programos pabaiga

Laiko rodymas

Pasirinkus pabaigos laiko funkciją, likęs laikas iki programos pabaigos pradžios rodomas valandomis, pvz., 1 val., 2 val., o likęs laikas programai užbaigti po programos pradžios pabaigos rodomas valandomis ir minutėmis, kaip parodyta 01:30 pavyzdyje.

i Programos trukmė gali skirtis nuo nurodytosios programų ir sąnaudų lentelėje, priklausomai nuo vandens slėgio, kietumo ir temperatūros, aplinkos temperatūros, skalbinių rūšies ir kiekio, pagalbinių funkcijų pasirinkimo ir tinklo įtampos svyravimų.
Praėjus tam tikram laikui po to, kai suaktyvinama pabaigos laiko funkcija, mašina persijungia į budėjimo režimą ir kai kurie šviesos diodai ekrane išsijungia. Jei kažką pakeičiate, šviesos diodai vėl įsijungs.

Programos pabaigos funkcija leidžia nustatyti skalbimo programos paleidimą iki 24 valandų. Paspaudus programos pabaigos mygtuką, ekrane rodomas apskaičiuotas programos pabaigos laikas. Nustačius programos pabaigą, užsidega programos pabaigos indikatorius.

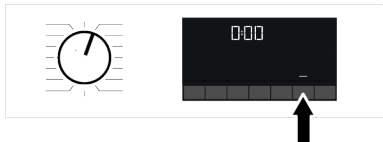

Norėdami, kad pabaigos laiko funkcija būtų įjungta ir programa nustatytam laikui pasibaigus būtų baigta, nustatę laiką, turite paspausti paleidimo / pristabdymo mygtuką.

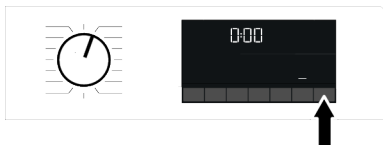

Jei norite atšaukti programos pabaigos funkciją, paspauskite įjungimo / išjungimo mygtuką, kad išjungtumėte mašiną.

i Kai įjungta programos pabaigos funkcija, į skalbimo miltelių skyrių Nr. 2 nepilkite skalbimo miltelių. Drabužiai gali susitepti.

1. Atidarykite dureles, sudėkite skalbinius ir pripilkite skalbimo miltelių bei kitų priemonių.
2. Nustatykite džiovinimo programą, temperatūrą, grežimo greitį ir, jeigu reikia, pasirinkite pagalbines funkcijas.
3. Nustatykite norimą programos pabaigos laiką, paspausdami programos pabaigos mygtuką. Programos pabaigos indikatorius užsidegs.
4. Paspauskite paleidimo / pristabdymo mygtuką. Pradedama atgalinė laiko atskaita.

i Atgalinio laikmačio skaičiavimo metu, į mašiną galima įdėti papildomų skalbinių. Pasibaigus atgalinei laiko atskaitai, pabaigos laiko indikatorius užgęsta, pradedamas skalbimo procesas ir ekrane rodoma pasirinktos programos trukmė.

6.10 Programos paleidimas

1. Spauskite paleidimo / pristabdymo mygtuką ir programa bus paleista.

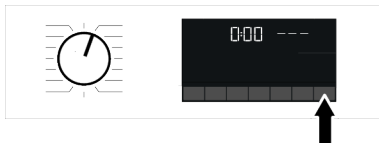

2. Pirmiau nešvietusi paleidimo / pristabdymo mygtuko lemputė dabar pradeda šviesti be perstojo, rodydama, kad programa yra paleista.
3. Durelės būna užrakintos. Užrakinus pakrovimo dureles, ekrane rodomas durelių užrakto simbolis.
4. Programos eigos indikatorius lemputės ekrane parodo esamą programos etapą.

6.11 Durelių užraktas

Mašinos dureles užblokuoja užrakto sistema, kuri neleidžia atidaryti įkrovos durelių tais atvejais, kai vandens lygis nėra tinkamas.

Užrakinius pakrovimo dureles, ekrane rodomas užrakintų durelių simbolis.



Pakrovimo durelių atidarymas, jei nutrūktų elektros tiekimas.



Jei nutrūktų elektros tiekimas, norėdami atidaryti pakrovimo dureles rankiniu būdu, galite naudoti pakrovimo durelių avarinę rankeną, esančią po siurblio filtro dangčiu.



Norėdami išvengti vandens ištekėjimo prieš atidarydami pakrovimo dureles, įsitikinkite, kad mašinos viduje neliko vandens.

1. Išjunkite ir atjunkite prietaisą iš tinklo.
2. Atidarykite siurblio filtro dangtį.

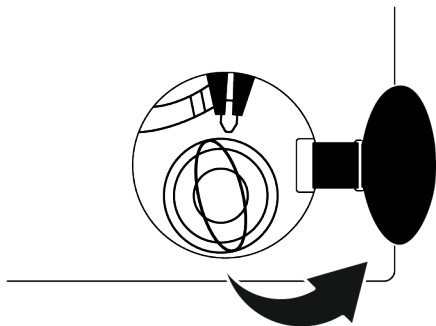

3. Patraukite pakrovimo durelių avarinę rankeną įrankiu ir atleiskite. Tuomet atidarykite pakrovimo dureles.
4. Jei pakrovimo drelės neatsidaro, pakartokite ankstesnį veiksma.

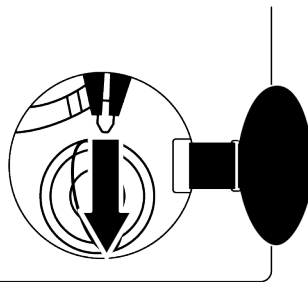

6.12 Pasirinkimų keitimas paleidus programą

Skalbinių pridėjimas, kai programa jau paleista:

Jei vandens kiekis mašinoje, kai paspaudžiame paleidimo / pristabdymo mygtuką yra tinkamas, durelių užraktas bus išjungtas ir drelės atsidarys, todėl galėsite įdėti drabužių. Kai durelių užraktas išjungiamas, durelių užrakto piktograma ekrane nustoja šviesti. Įdėję drabužių, uždarykite dureles ir dar kartą paspauskite mygtuką paleidimo / pristabdymo mygtuką, kad atkurtumėte skalbimo ciklą.

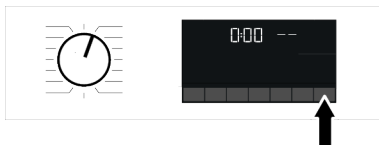

Jei vandens kiekis mašinoje yra netinkamas, kai paspaudžiame paleidimo / pristabdymo mygtuką, durelių užrakto negalima išjungti ir durelių užrakto piktograma ekrane toliau šviečia.



Jei vandens temperatūra mašinoje yra aukštesnė nei 50 °C, negalite išjungti durelių užrakto dėl saugumo, net jei vandens lygis yra tinkamas.

Mašinos perjungimas į pristabdymo režimą.

Jei norite mašiną perjungti į pristabdymo režimą, paspauskite paleidimo / pristabdymo mygtuką. Ekrane žybsios pristabdymo simbolis.

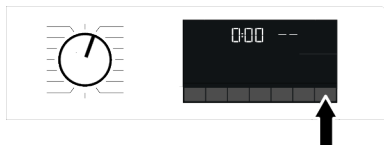

Programos keitimas po programos paleidimo.

Programai veikiant, jos pakeisti negalima, nebent būtų įjungta apsauga nuo vaikų. Šis veiksmas atšauks esamą programą.

i Pasirinkta programa paleidžiama nuo pradžios.

Pagalbinių funkcijų, gręžimo greičio ir temperatūros nuostatų pakeitimas

Priklausomai nuo vykdomo programos etapo, galite atšaukti arba įjungti pagalbines funkcijas. Žr. „Papildomų funkcijų pasirinkimas“.

Taip pat galite pakeisti greičio ir temperatūros nustatymus. Žr. „Gręžimo greičio pasirinkimas“ ir „Temperatūros pasirinkimas“.

i Jeigu skalbyklės temperatūra bus aukšta arba joje esančio vandens lygis bus virš durelių angos krašto, durelės neatsidarys.

6.13 Programos atšaukimas

Programa atšaukiama, kai programos pasirinkimo rankenėlė pasukama į kitą programą arba aparatas išjungiamas ir vėl įjungiamas naudojant programos pasirinkimo rankenėlę.

i Jei pasuksite programos pasirinkimo rankenėlę, kai įjungtas užraktas nuo vaikų, programos negalėsite atšaukti. Pirmiausia reikia atšaukti apsaugos nuo vaikų funkciją. Jeigu atšaukę programą norite atidaryti dureles, bet jų atidaryti nepavyksta, nes skalbyklėje esančio vandens lygis yra virš durelių angos krašto, tuomet pasukite programos pasirinkimo rankenėlę ties vandens išleidimo+gręžimo programa, kad vanduo būtų išleistas iš skalbyklės.

6.14 Programos pabaiga

Programai pasibaigus, ekrane rodomas pabaigos simbolis.

Jeigu per 10 minučių nepaspausite jokio mygtuko, mašina persijungs į išjungimo režimą. Ekranas ir visi indikatoriai išjungiami.

Užbaigtos programos etapai bus rodomi, jei paspausite mygtuką „On / Off“ (įjungimas / išjungimas).

7 Priežiūra ir valymas

i Iš pradžių perskaitykite „Saugos instrukcijų“ dalį!

Gaminio tarnavimo laikas ilgėja ir dažnai pasireiškiančios triktys pasitaiko rečiau, jeigu gaminys reguliariai valomas.

7.1 Skalavimo priemonių stalčiaus valymas

Skalavimo priemonės stalčių valykite reguliariai (kas 4 ar 5 skalvimus) toliau aprašytu būdu, kad išvengtumėte miltelinio skalbiklio sankaupų.

Išvalykite sifoną, jei skalbinių minkštiklio skyrelyje užsilikęs perteklinis vandens ir skalbinių minkštiklio mišinio kiekis.

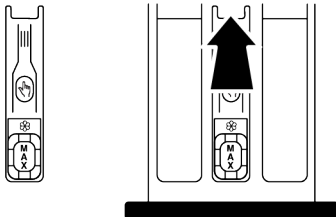

1. Nuspauskite pažymėtą minkštiklio skyrelyje esančio sifono dalį ir traukite skyrelį link savęs, kad jį ištrauktumėte.
2. Kelkite ir išimkite sifoną iš galo, kaip pavaizduota.
3. Išplaukite stalčių ir sifoną kriauklėje, po gausiai tekančiu šiltu vandeniu. Mūvėkite pirštines arba naudokite valymui tinkamą šepetį, kad ant odos nepatektų stalčiuje esantys likučiai.
4. Tvirtai įstatykite išplautą sifoną atgal į stalčių.

7.2 Pakrovimo durelių ir būgno valymas

Dėl gaminių, turinčių būgno plovimo programą, žr. gaminio valdymo skyrių.



Būgno plovimo procesą kartokite kas 2 mėnesius.

ĮSPĖJIMAS. Naudokite skalbyklėms tinkamas kalkių nuosėdų šalinimo priemones.

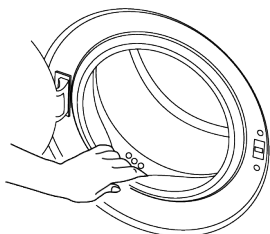

Po kiekvieno plovimo įsitinkinkite, kad gaminyje neužsiliko pašalinių medžiagų. Jei paveikslėlyje pavaizduotos guminės tarpinės ertmės yra užkimštos, praverkite jas dantų krapštuku.

Dėl pašalinių metalų būgne susidarys rūdžių dėmės. Būgno paviršiaus dėmes išvalykite naudodami nerūdijančio plieno valymui skirtas priemones.

Niekada nenaudokite vielinių ar plieninių šveistikų. Jais pažeisite dažytus, plastikinius ir chromu dengtus paviršius.

Pasibaigus skalbimo programai, patariame nuvalyti durelių guminę tarpinę sausa bei švaria šluoste. Taip pašalinsite durelių tarpinėje susidariusias nuosėdas ir išvengsite nemalonaus kvapo.

7.3 Korpuso ir valdymo skydelio valymas

Gaminio korpusą valykite muiluoti vandeniu arba neėdžiais, švelniais geliniais plovikliais pagal reikalavimus ir naudodami sausą bei švelnią šluostę.

Valdymo skydelio valymui naudokite tik švelnią ir drėgną šluostę. Nenaudokite savo sudėtyje tirpiklių turinčių valymo priemonių.

7.4 Vandens įtekėjimo filtrų valymas

Kiekvieno vandens įtekėjimo vožtuvo gale ties gaminio galine puse yra filtras. Dar vienas filtras yra kiekvienos vandens įtekėjimo žarnos gale, kur yra sujungimas su čiaupu. Šie filtrai apsaugo nuo vandenyje esančio purvo ir pašalinių objektų patekimo į gaminį. Nešvarius filtrus reikia išvalyti.

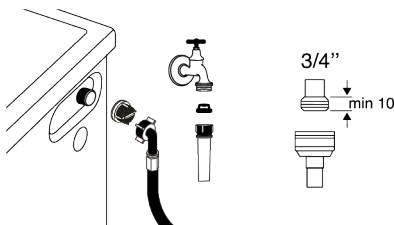

1. Užsukite čiaupus.
2. Nuimkite vandens įtekėjimo žarnų tarpines, kad pasiektumėte vandens įtekėjimo vožtuvų filtrus ir išvalykite juos tinkamu šepetiu. Jei filtrai yra per daug nešvarūs, išimkite juos replėmis ir valykite išimtas.
3. Išimkite ties vandens įtekėjimo žarnų plokščiaisiais galais esančius filtrus kartu su tarpikliais ir kruopščiai išplaukite po tekančiu vandeniu.
4. Kruopščiai iš naujo įstatykite tarpiklius ir filtrus ir ranka priveržkite jų varžtus.

7.5 Likusio vandens išleidimas ir siurblio filtro valymas

Gaminyje esanti filtravimo sistema apsaugo nuo kietų objektų, tokių kaip sagų, monetų, medžiagų pluošto sukeliama rotorinio siurblio užsikimšimo vandens išleidimo metu. Taip vandens išleidimas vyks be nesklandumų ir siurblys tarnaus ilgiau.

Jeigu vandens išleidimas nevyksta sklandžiai, siurblio filtras užsikemša. Filtrą reikia valyti kas 3 mėnesius arba jam užsikimšus. Prieš valant siurblio filtrą, vanduo turi būti išleistas.

Be to, prieš gaminį gabenant (pvz., perkeltant iš vieno namo į kitą) vandenį reikėtų visiškai išleisti.



PASTABA:

Vandens filtre užsilikusios pašalinės medžiagos gali pažeisti gaminį ir kelti nereikalingą triukšmą.

Jei gyvenate vietovėse, kuriose dažnai užšąla, nepamirškite užsukti vandens čiaupo, atjungti pagrindinės žarnos ir išleisti vandenį iš nenaudojamo gaminio. Kaskart panaudojus gaminį, išjunkite čiaupą, prie kurio prijungta pagrindinė žarna.

Norint išvalyti nešvarų filtrą ir išleisti vandenį:

1. Atjunkite gaminį, kad nutrūktų maitinimas.



Gaminyje esančio vandens temperatūra gali pakilti iki 90°C. Kad nesusidarytų kalkių nuosėdos, išvalykite filtrą gaminyje esančiam vandeniui atvėsus.

8 Problemų sprendimas



Iš pradžių perskaitykite „Saugos instrukcijų“ dalį!

2. Atidarykite filtro dangtį.

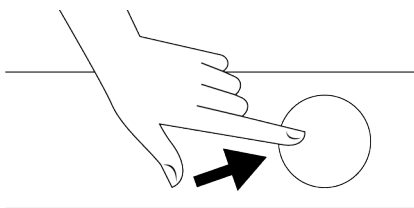

3. Laikykitės toliau pateiktų nurodymų, kad išleistumėte vandenį.

Jeigu gaminyje nėra įtaisyta avarinė vandens išleidimo žarna, kad išleistumėte vandenį:



- Pastatykite erdvią tarą žarnos pabaigoje, kuri surinktų filtro vandenį.
 - Kai iš siurblio filtro ima lašėti vanduo, atlaisvinkite jį pasukdami jį prieš laikrodžio rodyklę. Pripildykite prieš filtrą esančią tarą tekančiu vandeniu. Turėkite pasiruošę šluostę išsipyliusiame vandeniui išvalyti.
 - Visiškai pasukite ir išimkite siurblio filtrą vandeniui ištekėjus iš gaminio.
1. Išvalykite visas filtre esančias nuosėdas ir, jeigu yra, aplink rotorinį siurbį esančius pluoštus.

2. Pakeiskite filtrą.
3. Jei filtro čiaupas susideda iš dviejų dalių, uždarykite filtro čiaupą nuspausdami spaustuką. Jeigu iš vienos, pirmiau įstatykite apatinės dalies spaustukus į jų vietas, o tada užspauskite viršutinius.

Programos nėra paleidžiamos, kai uždaromos durelės.

- Nepaspaudėte paleidimo / pristabdymo / atšaukimo mygtuko. >>> Paspauskite paleidimo / pristabdymo / atšaukimo mygtuką.
- Jei įdėsite per daug skalbinių, gali būti sunku uždaryti dureles. >>> Sumažinkite skalbinių kiekį ir įsitinkinkite, kad durelės tinkamai uždarytos.

Nepavyksta paleisti ar pasirinkti programos.

- Iškilus tiekimo problemai (pavyzdžiui, tinklo įtampa, vandens slėgis ir pan.), įrenginys gali būti persijungęs į savisaugos režimą. >>> Priklausomai nuo gaminio modelio, pasirinkite kitą programą pasukdami programos pasirinkimo mygtuką arba paspausdami ir 3 sekundes palaikydami įjungimo / išjungimo mygtuką, kad atšauktumėte programą. Ankstesnė programa bus atšaukta. Žr. Programos atšaukimas [▶ 74]

Vanduo gaminyje.

- Dėl gamybos metu vykdomų kokybės kontrolės procesų gaminyje gali būti likę vandens. >>> Tai nėra gedimas; vanduo mašinai nekenkia.

Įrenginys nepriima vandens

- Užsuktas čiaupas. >>> Atsukite čiaupus.
- Sulenкта vandens tiekimo žarna. >>> Ištiesinkite žarną.
- Užsikimšo vandens įleidimo filtras. >>> Išvalykite filtrą.
- Durelės neuždarytos. >>> Uždarykite dureles.

Įrenginys nenuleidžia vandens.

- Gali būti užsikimšusi arba perlenкта vandens išleidimo žarna. >>> Išvalykite arba ištiesinkite žarną.
- Užsikimšo siurblio filtras. >>> Išvalykite siurblio filtrą.

Įrenginys vibruoja arba kelia triukšmą.

- Įrenginys stovi nestabiliai. >>> Sureguliuokite kojeles, kad subalansuotumėte gaminį.

- Į siurblio filtrą pakliuvo kietas daiktas. >>> Išvalykite siurblio filtrą.
- Neiškuti gabenimui skirti saugos varžtai. >>> Išsukite gabenimui skirtus saugos varžtus.
- Skalbinių produkto yra per mažai. >>> Į įrenginį įpilkite daugiau skalbiklio.
- Į įrenginį įdėta per daug skalbinių. >>> Išimkite dalį skalbinių iš įrenginio arba paskirstykite skalbinius rankomis, kad jie tolygiai pasiskirstytų.
- Produktas remiasi į standų daiktą. >>> Įsitinkinkite, kad įrenginys į nieką neatremtas.

Iš po įrenginio teka vanduo.

- Gali būti užsikimšusi arba perlenкта vandens išleidimo žarna. >>> Išvalykite arba ištiesinkite žarną.
- Užsikimšo siurblio filtras. >>> Išvalykite siurblio filtrą.

Paleidus programą, įrenginys netrukus išsijungė.

- Mašina gali išsijungti dėl per žemos įtampos. >>> Ji veiks toliau, kai įtampos lygis vėl taps normalus.

Įrenginys tuoj pat išleidžia ką tik įleistą vandenį.

- Išleidimo žarna netinkamame aukštyje. >>> Prijunkite vandens išleidimo žarną, kaip nurodyta naudojimo instrukcijoje.

Skalbimo metu įrenginyje nesimatoma vandens.

- Vanduo yra nematomoje gaminio dalyje. >>> Tai nėra gedimas.

Nepavyksta atidaryti durelių.

- Dėl įrenginyje esančio vandens lygio įjungtas durelių užraktas. >>> Išleiskite vandenį, paleisdami vandens išleidimo arba gręžimo programą.
- Įrenginys vykdo vandens pašildymą arba gręžimo ciklą. >>> Palaukite, kol programa bus baigta.
- Durelės gali užstrigti dėl esamo slėgio. >>> Paimkite už rankenos ir pastumkite bei traukite dureles, kad jas atlaisvintumėte ir atidarytumėte.

- Jei nėra maitinimo, įrenginio durelės nebus atidarytos. >>> Norėdami atidaryti dureles, atidarykite siurblio filtro dangtelį ir nuimkite avarinę rankeną, esančią galinėje minėto dangtelio pusėje. Žr. Durelių užraktas [► 73]

Skalbimas trunka ilgiau, nei nurodyta naudojimo instrukcijoje. (*)

- Žemas vandens slėgis. >>> Įrenginys laukia, kol bus prileistas tinkamas vandens kiekis, kad skalbimas būtų atliktas kokybiškai, naudojant pakankamą vandens kiekį. Todėl pailgėja skalbimo laikas.
- Žema įtampa. >>> Skalbimo laikas pailginamas, kad, esant žemai elektros įtampai, nepablogėtų skalbimo rezultatai.
- Žema įleidžiamo vandens temperatūra. >>> Esant šaltajam sezonui, vandens pašildymo laikas pailgėja. Skalbimo laikas taip pat gali būti pailgintas, kad būtų išvengta prastų skalbimo rezultatų.
- Padidėjo skalavimų arba jiems sunaudojamo vandens kiekis. >>> Įrenginys padidina skalavimui naudojamo vandens kiekį, kai skalbinius reikia gerai išskalauti, ir prireikus prideda papildomą skalavimo etapą.
- Naudojant per daug skalbimo priemonės, susidaro per daug putų, todėl įsijungia automatinė putų sugėrimo sistema. >>> Naudokite rekomenduojamą kiekį skalbimo priemonės.

Nepaleidžiama programos atgalinė laiko atskaita. (Modeliuose su įrengtu ekranu) (*)

- Gaunant vandenį gali būti sustabdomas laikmatis. >>> Laikmatis nepradedą atgalinės laiko atskaitos, kol į įrenginį nepripilamas tinkamas vandens kiekis. Įrenginys lauks, kol vandens kiekis taps pakankamu, kad dėl vandens trūkumo nepablogėtų skalbimo rezultatai. Po to laikmatis vėl atsistatys atgal.
- Laikmatis gali būti sustabdomas atliekant kaitinimą. >>> Laikmačio indikatorius neįsijungs tol, kol įrenginys pasiekis pasirinktą temperatūrą.

- Laikmatis gali būti sustabdomas atliekant gręžimą. >>> Dėl įrenginyje netolygiai pasiskirsčiusių skalbinių įsijungia automatinė nesubalansuotų skalbinių aptikimo sistema.

Nepaleidžiama programos atgalinė laiko atskaita. (*)

- Gaminyje yra nesubalansuota apkrova. >>> Dėl įrenginyje netolygiai pasiskirsčiusių skalbinių įsijungia automatinė nesubalansuotų skalbinių aptikimo sistema.

Įrenginys neatlieka gręžimo. (*)

- Gaminyje yra nesubalansuota apkrova. >>> Dėl įrenginyje netolygiai pasiskirsčiusių skalbinių įsijungia automatinė nesubalansuotų skalbinių aptikimo sistema.
- Mašina atlieka gręžimą tik visiškai išleidus iš jos vandenį. >>> Patikrinkite filtrą ir vandens išleidimo žarną.
- Naudojant per daug skalbimo priemonės, susidaro per daug putų, todėl įsijungia automatinė putų sugėrimo sistema. >>> Naudokite rekomenduojamą kiekį skalbimo priemonės.

Prastas skalbimo rezultatas: Skalbiniai papildėja. ()**

- Ilgą laiką naudotas nepakankamas kiekis skalbimo priemonės. >>> Naudokite rekomenduojamą skalbimo priemonės kiekį, pagal vandens kietumo lygį ir skalbinių kiekį.
- Skalbimas buvo ilgą laiką vykdomas esant žemai temperatūrai. >>> Pasirinkite skalbiniams tinkamą vandens temperatūrą.
- Naudojamas per mažas kiekis skalbimo priemonės esant kietam vandeniui. >>> Naudojant per mažą skalbimo priemonių kiekį esant kietam vandeniui, purvas kimba prie audinio ir laikui bėgant jis pilkėja. Tokį papildėjimą labai sunku pašalinti. Naudokite rekomenduojamą skalbimo priemonės kiekį, pagal vandens kietumo lygį ir skalbinių kiekį.

- Naudojamas per didelis skalbimo priemonės kiekis. >>> Naudokite rekomenduojamą skalbimo priemonės kiekį, pagal vandens kietumo lygį ir skalbinių kiekį.

Prastas skalbimo rezultatas: Lieka dėmių arba skalbiniai neišskalbiami. ()**

- Naudojamas per mažas skalbimo priemonės kiekis. >>> Naudokite rekomenduojamą skalbimo priemonės kiekį, pagal vandens kietumo lygį ir skalbinių kiekį.
- Įdėta per daug skalbinių. >>> Nedėkite per daug skalbinių. Vadovaukitės „Programų ir sąnaudų lentelėje“ pateiktais skalbinių kiekiais.
- Pasirinkta netinkama programa ir temperatūra. >>> Pasirinkite skalbiniams tinkamą programą ir vandens temperatūrą.
- Netinkamas skalbimo priemonės tipas. >>> Naudokite originalų, gaminiui tinkamą skalbiklį.
- Naudojamas per didelis skalbimo priemonės kiekis. >>> Supilkite skalbimo priemonę į tinkamą skyrelį. Nemaišykite baliklio su skalbimo priemone.

Prastas skalbimo rezultatas: Ant skalbinių lieka riebių dėmių. ()**

- Nereguliariai valomas būgnas. >>> Reguliariai valykite būgną. Šiai procedūrai žr. Pakrovimo durelių ir būgno valymas [► 75]

Prastas skalbimo rezultatas: Drabužiai turi nemalonų kvapą. ()**

- Kvapai ir bakterijų sluoksniai gali susidaryti ant būgno dėl nuolatinio skalbimo esant žemai vandens temperatūrai ir (arba) pasirinkus trumpas programas. >>> Po kiekvieno plovimo palikite skalbimo priemonių stalčių ir įrenginio dureles pravirus. Tai neleis sukurti bakterijoms palankios drėgnos aplinkos mašinoje.

Išbluko skalbinių spalvos. ()**

- Įdėta per daug skalbinių. >>> Nedėkite į skalbyklę per daug skalbinių.

- Naudojama drėgna skalbimo priemonė. >>> Valymo priemones laikykite uždaroje sausoje aplinkoje ir ne per aukštoje temperatūroje.
- Pasirinkta per aukšta temperatūra. >>> Pasirinkite skalbiniams tinkamą programą ir vandens temperatūrą, pagal skalbinių rūšį ir jų nešvarumo laipsnį.

Skalbimo mašina gerai neišskalauja.

- Gali būti netinkamas naudojamos skalbimo priemonės, rūšis arba jos saugojimo sąlygos. >>> Naudokite skalbimo mašinai ir skalbiniams tinkamą skalbimo priemonę. Valymo priemones laikykite uždaroje sausoje aplinkoje ir ne per aukštoje temperatūroje.
- Skalbimo priemonė supilta į netinkamą skyrelį. >>> Jeigu skalbimo priemonės pridėdama į išankstinio skalbimo skyrių, nors išankstinio skalbimo ciklas nėra pasirinktas, įrenginys gali panaudoti šią skalbimo priemonę skalavimo arba minkštiklio paskirstymo metu. Supilkite skalbimo priemonę į tinkamą skyrelį.
- Užsikimšo siurblio filtras. >>> Patikrinkite filtrą.
- Sulenkta vandens išleidimo žarna. >>> Patikrinkite vandens išleidimo žarną.

Išskalbti skalbiniai sustandėjo. ()**

- Naudojamas per mažas skalbimo priemonės kiekis. >>> Naudojant nepakankamą skalbimo priemonės kiekį esant kietam vandeniui, skalbiniai laikui bėgant gali sustandėti. Naudokite tinkamą skalbimo priemonės kiekį, pagal vandens kietumo lygį.
- Skalbimo priemonė supilta į netinkamą skyrelį. >>> Jeigu skalbimo priemonės pridėdama į išankstinio skalbimo skyrių, nors išankstinio skalbimo ciklas nėra pasirinktas, įrenginys gali panaudoti šią skalbimo priemonę skalavimo arba minkštiklio paskirstymo metu. Supilkite skalbimo priemonę į tinkamą skyrelį.
- Ploviklis sumaišytas su minkštikliu. >>> Nemaišykite audinių minkštiklio su skalbimo priemone. Išplaukite stalčių karštu vandeniu.

Skalbiniai nekvepia audinių minkštikliu.

(**)

- Skalavimo priemonė supilta į netinkamą skyrelį. >>> Jeigu skalavimo priemonės pridedama į išankstinio skalavimo skyrių, nors išankstinio skalavimo ciklas nėra pasirinktas, įrenginys gali panaudoti šią skalavimo priemonę skalavimo arba minkštiklio paskirstymo metu. Išplaukite stalčių karštu vandeniu. Supilkite skalavimo priemonę į tinkamą skyrelį.
- Ploviklis sumaišytas su minkštikliu. >>> Nemašykite audinių minkštiklio su skalavimo priemone. Išplaukite stalčių karštu vandeniu.

Skalavimo priemonių stalčiuje liko skalavimo priemonės. (**)

- Skalavimo priemonė įpilta į drėgną stalčių. >>> Prieš supildami skalavimo priemonę, nusausinkite skalavimo priemonės stalčių.
- Sudrėko skalavimo priemonė. >>> Valymo priemonės laikykite uždaroje sausoje aplinkoje ir ne per aukštoje temperatūroje.
- Žemas vandens slėgis. >>> Patikrinkite vandens slėgį.
- Pilant išankstiniam skalvimui skirtą vandenį, sudrėko pagrindiniame skalavimo skyriuje esantys skalavimo milteliai. Užsikimšo skalavimo priemonių skyrelio angos. >>> Patikrinkite angas ir išvalykite jas, jei jos užsikimšę.
- Netinkamai veikia skalavimo priemonių stalčiuoko sklendės. >>> Kreipkitės į įgaliotąjį techninės priežiūros specialistą.
- Ploviklis sumaišytas su minkštikliu. >>> Nemašykite audinių minkštiklio su skalavimo priemone. Išplaukite stalčių karštu vandeniu.
- Nereguliariai valomas būgnas. >>> Reguliariai valykite būgną. Šiai procedūrai žr. Pakrovimo durelių ir būgno valymas [▶ 75]

Įrenginyje susidaro per daug putų. (**)

- Naudota skalavimo mašinose naudoti netinkama skalavimo priemonė. >>> Naudokite mašinai tinkamas skalavimo priemones.

- Naudojamas per didelis skalavimo priemonės kiekis. >>> Naudokite tik reikiamą skalavimo priemonės kiekį.
- Ploviklis buvo laikomas netinkamomis sąlygomis. >>> Ploviklį laikykite uždaroje ir sausoje vietoje. Nelaikykite pernelyg šiltose vietose.
- Kai kurie akyti skalbiniai, pavyzdžiui, tiulis, gali sukelti pernelyg didelį putojimą. >>> Tokio tipo skalbiniams naudokite mažesnį skalavimo priemonės kiekį.
- Skalavimo priemonė supilta į netinkamą skyrelį. >>> Įsitinkinkite, kad dedate skalavimo priemones į tinkamą skyrių.
- Produktas anksti imasi minkštiklio. >>> Vožtuvuose arba skalavimo priemonių stalčiuje gali būti problema. Kreipkitės į įgaliotąjį techninės priežiūros specialistą.

Iš skalavimo priemonės stalčiuoko bėga putas.

- Naudojama per daug skalavimo priemonės. >>> Sumaišykite 1 valgomąjį šaukštą minkštiklio ir ½ l vandens ir supilkite į pagrindinį skalavimo priemonės stalčiuoko skyrių. >>> Į įrenginį pilkite skalavimo priemonę, atsižvelgdami į tinkamas programas ir maks. skalvinių kiekį, nurodytą „Programų ir sąnaudų lentelėje“. Jeigu naudojate papildomas chemines priemones (dėmių valiklius, baliklius ir pan.), skalavimo priemonės pilkite mažiau.

Programos pabaigoje skalbiniai lieka šlapi. (*)

- Naudojant per daug skalavimo priemonės, susidaro per daug putų, todėl įsijungia automatinė putų sugėrimo sistema. >>> Naudokite rekomenduojamą kiekį skalavimo priemonės.

(*) Skalbiniai įrenginyje negręžiami tol, kol jie nėra tolygiai paskirstyti būgne, nes įrenginys gali sugesti arba apgadinti aplink ją esančius daiktus. Skalvinius reikėtų išskirstyti ir dar kartą išgręžti.

(**) Nereguliariai valomas būgnas. Reguliariai valykite būgną. Žr. Pakrovimo durelių ir būgno valymas [▶ 75]



Jeigu negalite pašalinti problemos, nors ir vadovaujatės šiame skyriuje pateiktais nurodymais, kreipkitės į pardavėją arba įgaliotojo techninio aptarnavimo centro atstovą.
Niekada nebandykite patys taisyti neveikiančio gaminio.

9 ATSISAKYMAS / ĮSPĖJIMAS

Kai kuriuos (paprastus) gedimus galutinis vartotojas gali tinkamai pašalinti be jokių saugumo problemų ar nesaugaus naudojimo, jei jie atliekami laikantis toliau pateiktų nurodymų (žr. „Savarankiškas taisymas“).

Todėl, jei toliau skyriuje „Savarankiškas taisymas“ nenurodyta kitaip, siekiant išvengti saugos problemų, remontą turi atlikti profesionalūs meistrai. Profesionalūs meistrai yra tokie meistrai, kuriems gamintojas suteikė priegią prie šio gaminio instrukcijų ir atsarginių dalių sąrašo vadovaudamasis teisės aktuose aprašytais metodais pagal Direktyvą 2009/125/EB.

Tačiau tik techninės priežiūros atstovai (t. y. įgaliotieji profesionalūs meistrai), su kuriais galite susisiekti telefono numeriu, nurodytu naudotojo vadove / garantijos kortelėje arba per įgaliotąjį platintoją, gali teikti paslaugas pagal garantijos sąlygas. Todėl atminkite, kad profesionaliems meistrams (kurie nėra Beko įgalioti) atlikus remontą, garantija nebegalios.

Savarankiškas taisymas

Galutinis vartotojas gali pats suremontuoti šias atsargines dalis: dureles, durų vyrius ir sandariklius, kitus sandariklius, durelių užrakinimo mechanizmą ir plastikines periferines detales, tokias kaip ploviklių dozatoriai (nuo 2021 m. kovo 1 d. atnaujintą sąrašą taip pat galite rasti support.beko.com)

Be to, siekiant užtikrinti gaminio saugą ir išvengti rimtų susižalojimų pavojaus, minėtas savarankiškas taisymas turi būti atliekamas vadovaujantis naudotojo

vadove pateiktomis instrukcijomis, kaip savarankiškai taisyti arba kurios yra support.beko.com Saugumo sumetimais ištraukite gaminį iš elektros tinklo prieš bandydami taisyti jį patys.

Jei galutiniai naudotojai taisyti ir bando taisyti dalis, kurios neįtrauktos į tokį sąrašą ir (arba) nesivadovauja naudotojo vadove pateiktomis instrukcijomis, arba kurias galima rasti support.beko.com , gali sukelti saugos problemų, kurios nėra priskirtinos support.beko.com ir todėl negalios gaminio garantija.

Todėl labai rekomenduojama, kad galutiniai naudotojai nebandytų atlikti remonto darbų, kurie nepatenka į nurodytą atsarginių dalių sąrašą, tokiais atvejais kreiptis į įgaliotus profesionalius meistrus arba registruotus profesionalius meistrus. Priešingai, tokie galutinių naudotojų bandymai gali sukelti saugos problemų ir sugadinti gaminį, o vėliau sukelti gaisrą, potvynį, elektros smūgį ir rimtus susižalojimus.

Pavyzdžiui, bet tuo neapsiribojant, į įgaliotus profesionalius meistrus arba registruotus profesionalius meistrus turi būti kreipiamasi dėl šių remonto darbų: variklio, siurblio mazgo, pagrindinės plokštės, variklio plokštės, ekrano, šildytuvų ir kt.

Gamintojas / pardavėjas negali būti laikomas atsakingu jokių atveju, jei galutiniai vartotojai nesilaiko aukščiau nurodytų reikalavimų.

Jūsų įsigytos skalbyklės arba skalbyklės-džiovyklės atsarginės dalys galioja 10 metų. Šiuo laikotarpiu bus galima įsigyti originalių atsarginių dalių, kad galėtumėte tinkamai naudotis įrenginiu.

Kai prietaisas yra išjungtas, ilgą laiką paspaudus 1 ir 2 papildomų funkcijų mygtukus, rodomas 3-2-1 skaičiavimas ir yra parodomi bendri atlikti prietaiso skalbimo ciklai.

Po bendrų skalbimo ciklų parodymo, klaidų kodai bus parodyti ekrane, jei tokių yra. Patikrinkite informaciją ekrane atsižvelgę į lentelę esančią žemiau.

Ekране rodoma informacija	Priežastis	Sprendimas
Err	Veikia prietaiso saugumo algoritmas.	Palaukite, kol užrašas dings. Paspaudę papildomų funkcijų mygtukus 1 ir 2, patikrinkite ekrane pateikiamą informaciją.
SC	Jūsų problema neišsprendžiama patikrinimo metu.	Skambinkite įgaliotajam techninės priežiūros specialistui.
E5	Siurblio filtras gali būti užsikimšęs.	Išvalykite siurblio filtrą. Žr. skyrių „Likusio vandens išleidimas ir siurblio filtro valymas“. Išbandykite sukimosi ciklą. Jei problema neišspręsta, skambinkite į techninės priežiūros servisą.
E8	Prietaisas neprima vandens.	<ul style="list-style-type: none"> • Atsukite čiaupus. • Įsitikinkite, kad vanduo nėra dingęs. • Patikrinkite vandens įleidimo žarnos jungtį, jei ant žarnos yra sulankstymų, juos ištiesinkite. • Išvalykite siurblio filtrą. Žr. skyrių „Likusio vandens išleidimas ir siurblio filtro valymas“. • Uždarykite priekines prietaiso dureles. Įsitikinkite, kad durelės yra užrakintos. Pabandykite įjungti prietaisą dar kartą. Jei problema neišspręsta, skambinkite į techninės priežiūros servisą.
E29	Prietaisas persijungė į savisaugos režimą dėl tiekimo problemos (tinklo įtampa, vandens slėgis ir pan.).	Norėdami atšaukti programą, pasukite programų pasirinkimo rankenėlę, kad pasirinktumėte kitą programą. Ankstesnė programa bus atšaukta. Žr. skyrių „Programos atšaukimas“. Jei problema išlieka, skambinkite į techninės priežiūros servisą.
E17	Po užbaigto ciklo mašinoje yra perteklinių putų.	<ul style="list-style-type: none"> • Skalavimo priemonę laikykite uždaroje ir sausoje vietoje. Nelaikykite pernelyg šiltose vietose. • Porėtiems skalbiniams, tokiems kaip tūlis, naudokite mažesnę skalavimo priemonės kiekį. • Naudokite skalavimo priemonės kiekį, atitinkantį skalbinių kiekį ir dėmių lygį. • Naudokite tik reikiamą skalavimo priemonės kiekį. • Įsitikinkite, kad dedate skalavimo priemones į tinkamą skyrių. • Paleiskite Būgno valymo programą, kai prietaisas tuščias. Žr. „Būgno valymas“ programą Jei jūsų prietaise nėra būgno valymo programos, galite naudoti Medvilnė 90C. <ul style="list-style-type: none"> • Po trumpos programos paleidimo be skalavimo priemonės, patikrinkite prietaisą. Jei problema išlieka, skambinkite į techninės priežiūros servisą.
E18	Sukimosi ciklas nėra pradedamas dėl mašinos disbalanso.	Patikrinkite prietaiso viduje esančius skalbinius. Skalbinių kiekių gali būti netinkamas. Pamėginkite padidinti skalbinių kiekį. Skalbiniai gali sukelti disbalansą; rūbus skirstykite rankomis ir tolygiai paskirstykite prietaiso viduje. Išbandykite sukimosi ciklą dar kartą.
E12	Prietaiso viduje gali būti vandens.	Išjunkite prietaisą. Po prietaisu gali būti vandens. Išvalykite vandenį esantį po prietaisu. Įjunkite prietaisą. Pabandykite įjungti trumpą ciklą. Jei problema išlieka arba matote, kad iš vienos žarnos teka vanduo, uždarykite vožtuvus ir kreipkitės į techninės priežiūros servisą.
E27	Patikrinkite prietaiso vandens išleidimą.	Žr. skyrių „Išleidimo žarnos prijungimas prie kanalizacijos“.
E84	BLE ryšys negalimas.	Patikrinkite ją, pabandykite prisijungti. Žr. skyrių „HomeWhiz funkcija ir nuotolinio valdymo funkcija“. Jei problema išlieka, skambinkite į techninės priežiūros servisą.