

# beko

**Pesukuivati**  
Kasutusjuhend

**žāvētājs**  
lietošanas pamācība



BM3T40230W

**ET / LO**

2960314215\_ET/220824.1531



ŪMBERTŪDELTUD JA  
TAASKASUTATAV PĀBER

## Lugupeetud klient!

### Palun lugege see juhend enne toote kasutamist läbi!

Täname, et valisite Beko toote Meie eesmärgiks on, et see kõrgkvaliteetne toode, mille valmistamisel on kasutatud tipp tehnoloogiat, teeniks Teid maksimaalselt tõhusalt. Enne kasutamist palun lugege see juhend ja lisadokumentatsioon täielikult läbi.

Järgige kõiki hoiatusi ja teavet. Seega saate kaitsta nii ennast kui ka oma seadet võimalike kahjude eest.

Hoidke seda kasutusjuhendit alles. Juhul kui annate seadme üle kellelegi teisele, palun andke kaasa ka see juhend.

### Sümbolid ja märgid

Kasutjuhendis on kasutatud järgmisi sümboleid:



Oht, mis võib põhjustada surma või vigastusi



Lugege kasutusjuhend läbi



Oluline teave ja kasulikud näpunäited



Kuumad pinnad



Elektrilöögioht



UV-kiirgus



Põletusohu



Vastavalt rahvusvahelistele keskkonnakaitse õigusaktidele on Toote pakend valmistatud taaskasutatavatest materjalidest.



Tuleohtlik

**TEATIS** Oht, mis võib põhjustada varalist kahju seadmele või selle ümbrusele

Toote valmistamisel on kasutatud kaasaegset keskkonnasõbralikku tehnoloogiat.

<b>1 Ohutusjuhised.....</b>	<b>5</b>
1.1 Ettenähtud otstarve .....	5
1.2 Lasteturvalisus, haavatavad inimesed ja koduloomad .....	5
1.3 Elektriohutus.....	6
1.4 Transpordiohutus.....	6
1.5 Paigaldusohutus.....	6
1.6 Kasutusohutus .....	8
1.7 Hoolduse ja puhastamise turvalisus .....	10
1.8 Valgustusohutus .....	10
<b>2 Keskkonnajuhised.....</b>	<b>11</b>
2.1 Vastavus WEEE määrustele ja jäätmekäitlus.....	11
2.2 Teave pakendi kohta.....	11
2.3 Standardvastavus- ja katseteave / EL-i vastavusdeklaratsioon.....	11
<b>3 Teie kuivati .....</b>	<b>12</b>
3.1 Tehnilised andmed.....	12
3.2 Üldine välimus .....	13
3.3 Tarnekomplekt.....	13
<b>4 Paigaldamine .....</b>	<b>14</b>
4.1 Paigaldamiseks sobiv asukoht .....	14
4.2 Transpordikaitsete eemaldamine.....	14
4.3 Veeühendus .....	15
4.4 Jalgade reguleerimine .....	15
4.5 Kuivati teisaldamine .....	15
4.6 Hoiatus müra kohta .....	15
4.7 Lambipirni väljavahetamine .....	15
<b>5 Ettevalmistamine.....</b>	<b>16</b>
5.1 Kuivatis kuivatamiseks sobiv pesu .....	16
5.2 Kuivatis kuivatamiseks mittesobiv pesu.....	16
5.3 Pesu ettevalmistamine kuivatamiseks .....	16
5.4 Mida teha energiasäästuks .....	16
5.5 Õige kandevõime.....	17

<b>6 Toote kasutamine.....</b>	<b>18</b>
6.1 Juhtpaneel.....	18
6.2 Sümbolid.....	18
6.3 Kuivatusmasina ettevalmistamine .....	19
6.4 Programmi valik ja tarbimise tabel.....	20
6.5 Abifunktsioonid.....	22
6.6 Märkusümbolid .....	22
6.7 Programmi käivitamine .....	23
6.8 Lapselukk.....	23
6.9 Programmi muutmine pärast selle käivitamist.....	23
6.10 Programmi tühistamine.....	24
6.11 Programmi lõpp.....	24
6.12 Lõhnafunktsioon.....	24
<b>7 Hooldus ja puhastus .....</b>	<b>25</b>
7.1 ebemefiltrid (sise- ja välisfiltrid) / ukse sisepinna puhastus .....	25
7.2 Anduri puhastamine .....	26
7.3 Veepaagi tühjendamine.....	27
7.4 Anduri puhastamine.....	27

# 1 Ohutusjuhised

See peatükk sisaldab vajalikke ohutusjuhiseid, millega vältida isiklikke vigastusi ja materiaalseid kahjustusi.

- Meie ettevõtte ei vastuta kahjustuste eest, mis võivad tekkida, kui neid juhiseid ei järgita.
- Paigaldust ja parandust võib teostada ainult volitatud teenusepakkuja.
- Kasutage ainult originaalseid varuosi ja tarvikuid.
- Ärge parandage või vahetage välja toote osasid, kui seda pole kasutusjuhendis välja toodud.
- Ärge muutke toodet.



## 1.1 Ettenähtud otstarve

- Seade on mõeldud ainult koduseks kasutamiseks. See ei ole mõeldud kasutamiseks ärilistel eesmärkidel.
- Seade ei ole mõeldud välitingimustes kasutamiseks.
- Ärge paigaldage ega kasutage seadet kohtades, kus see võib jäätuda ja/või puutuda kokku ilmastiku oludega. Pumbas või voolikutest jäätunud vesi võib põhjustada kahjustusi.
- Seadet tohib kasutada ainult sellise pesu kuivamiseks, mida on pestud veega ja mis on kuivatusmasina jaoks ohutu.



## 1.2 Lasteturvalisus, haavatavad inimesed ja koduloomad

- Toodet võivad kasutada üle 8-aastased lapsed ja füüsilise, sensoorse või vaimse puudega või puudevate kogemuste ja teadmistega isikud ainult siis, kui neid juhendatakse või kui nad on mõistnud seadme ohutu kasutamise põhimõtteid ning võimalikke kaasnevaid ohte. Lapsed ei tohi seadmega mängida. Lapsed ei tohi ilma järelevalveta seadet puhastada ega hooldada.
- Alla 3-aastaseid lapsi tuleb hoida seadmest eemal, kui nad ei ole järelevalve all.
- Elektriseadmed on lastele ja koduloomadele ohtlikud. Lapsed ja lemmikloomad ei tohi seadmega mängida, sellele ronida ega sinna siseneda.
- Hoidke seadme ust suletud ka siis, kui seda ei kasutata. Lapsed või lemmikloomad võivad end seadmesse lukustuda ja lämbuda.
- Lapsed ei tohi ilma järelevalveta seadet puhastada ega hooldada.
- Hoidke pakkematerjalid lastest eemal. Vigastuse ja lämbumise oht.
- Hoidke kõiki seadmega kasutatavaid lisaaineid lastele kättesaamatus kohas.
- Enne seadme kasutusele võtmist kõrvaldamist lõigake toitejuhe läbi ja lammutage uks.



### 1.3 Elektriohutus

- Toodet ei tohi paigaldamise, hooldamise, puhastamise, parandamise ja transportimise ajal vooluvõrku ühendada.
- Kui voolujuhe on kahjustatud, siis selle peab välja vahetama volitatud teenusepakkuja, et hoida ära tekkivaid riske.
- Ärge pistke voolujuhet toote alla või toote taha. Ärge pange voolujuhtmele raskeid esemeid. Toitejuhet ei tohi kõverdada ega kinni pigistada ning see ei tohi kokku puutuda ühegi soojusallikaga.
- Ärge kasutage seadme käsitlemisel pikendusjuhet, harupesa ega adapterit.
- Seadme elektritoide ei tohi toimida välise lülitusseadme (nt taimer) kaudu ega seda tohi ühendada vooluahelasse, mida selline seade regulaarselt sisse ja välja lülitab.
- Pistikupesa peab olema lihtsasti ligipääsetav. Kui see pole võimalik, siis mehhanism, mis vastab elektrilistele nõuetele ja mis ühendab lahti kõik terminalid peakilbist (kaitse, lüliti, pealüliti, jne) peab olema paigalduse ajal saadaval.
- Ärge katsuge pistikut märgade kätega.
- Seadme vooluvõrgust lahti ühendades ärge hoidke kinni toitejuhtmest, vaid pistikust.



### 1.4 Transpordiohutus

- Enne transportimist ühendage toode lahti, tühjendage veepaak ja selliste olemasolul eemaldage vee äravooluühendused.
- See toode on raske, seega ärge käsitlege seda üksi.
- Võtke vajalikud ettevaatusabinõud toote mahakukkumise ja ümbermineku vastu. Ärge tabage tootega selle transportimise ajal objekte ega pillake toodet maha.
- Ärge kasutage seadme väljaulatuvaid osi (nt ust) selle liigutamiseks.
- Transportige seadet püstises asendis. Kui seda ei õnnestu püstiselt liigutada, siis transportige seda eestpoolt vaadatuna paremale küljele kallutades.



### 1.5 Paigaldusohutus

- Seadme paigalduseks ettevalmistamisel veenduge, et elektripaigaldis ja vee äravool on nõuetekohane. Selleks kontrollige kasutusjuhendis esitatud teavet. Kui see pole sobilik paigalduseks, siis kutsuge kvalifitseeritud elektrik ja torumees, et muuta võrgud selliseks nagu vaja. Neid toiminguid teostab klient.

- Enne seadme paigaldamist kontrollige, et selle ei esineks puudusi. Ärge paigaldage seadet, kui see on kahjustatud.
- Ärge eemaldage reguleeritavat alust.
- Pange toode tasasele kõvale pinnale ja pange see tasakaalu reguleeritavate jalgadega.
- Vahet pöranda ja seadme vahel ei tohi vähendada materjalidega nagu vaip, puit ja kleepiint. Seadme põhjas olevad ventilatsioonivad ei tohi olla vaibaga ummistatud.
- Seade tuleb paigaldada nii, et miski ei ummistaks ventilatsioonivasid.
- Paigaldage seade tolmuvaibasse keskkonda, kus on hea ventilatsioon.
- Ärge paigaldage seadet tuleohtlike ja plahvatusohtlike materjalide lähedusse ega hoidke seadme töö ajal selle läheduses tuleohtlikke ja plahvatusohtlikke materjale.
- Seadet ei tohi paigaldada vastu ust, lükandust, mille puhul seadme ust ei saa täielikult avada, ega hingedega ukse taha, mille puhul seadme hinged oleksid vastamisi ukse hingedega.
- Paigaldage seade sinna, kus on võimalik hõlpsasti teostada perioodilist hooldust ja puhastamist.
- Asetage seade tagaküljega seina poole (kütteseadme mudelite puhul).
- Pärast seadme paigaldamist veenduge, et tagasein ei puutuks kokku ühegi väljaulatuva osaga (veekraan, elektripistikupesa jne.).
- Asetage seade nii, et selle ja mööbli servade vahele jääks vähemalt 1 cm ruumi.
- Järgige juhendis toodud suitsulõõri ühendamise reegleid (suitsulõõriga mudelite puhul).
- Väljatõmbeõhk ei tohi olla suunatud suitsulõõrisse, mida kasutatakse gaasi või muud kütust tarbivate seadmete töö käigus tekkiva suitsu väljatõmbamiseks (suitsulõõriga mudelite puhul).
- Ventilatsioonivoolikut ei tohi ühendada küttekoldega ega lõõriga (lõõriga mudelite puhul).
- Ühendage seade maandatud pistikupessa, mis on kaitstud sobiva kaitsmega, mis vastab ettenähtud tüübile ja voolutugevusele. Laske pädeval elektrikul maandusseadmed paigaldada. Ärge kasutage seadet ilma kohalikele / riiklikele eeskirjadele vastava maanduseta.
- Pange toode maandatud pistikupessa, mis vastab pingele, voolutugevusele ja sagedusele, mis on välja toodud tüübisildil.
- Ärge pange juhet lahtisesse, katkisesse, musta, rasvasse pistikupessa või kohta, mis on pesast välja tulnud või millel on oht veega kokkupuuteks.
- Kasutada tuleb seadmega kaasas olevaid uusi voolikukomplekte. Ärge taaskasutage vanu voolikukomplekte. Ärge pikendage voolikuid.
- Seadke toitejuhe ja voolikud sedasi, et need ei tekitaks komistusriski.

- Seadme kasutamiseks pesumasina peal tuleb kahe masina vahel kasutada kinnitusvahendit. Kinnitusvahendi peab paigaldama volitatud teenindus.
- Seadme asetamisel pesumasina peale võib nende kombineeritud kaal täis panduna olla umbes 180 kg. Paigaldage seadmed tugevale põrandale, mis suudab kanda vajalikku koormust.
- Pesumasinat ei tohi kuivati peale asetada.

Pesumasina ja kuivati paigaldustabel	
Paigalduskomplekti tüüp	Sügavus (TD = kuivati, WM: pesumasin)
Plastist - 54/60cm vööga või ilma	60cm TD --> WM $\geq$ 50cm / 54cm TD --> WM>45cm
Plastist - 46cm koos või ilma vööta	46cm TD --> WM $\geq$ 54cm
Riuliga - 60cm	60cm TD --> WM $\geq$ 50cm
Riuliga - 54cm	54cm TD --> WM>45cm



## 1.6 Kasutusohutus

- Kuiva pesu maksimaalne kaal enne pesemist on täpsustatud jaotises "Tehnilised andmed".
- Ärge pange pesemata esemeid kuivatisse.
- Selliste materjalidega nagu toiduõlid, atsetoon, alkohol, bensiin, petrooleum, plekieemaldajad, tärpentin, vaha või pesuvahendid määratud esemed tuleb enne kuivatusmasinaga kuivatamist pesta kuumas vees suurema koguse pesuvahendiga.
- Kui puhastamiseks kasutatakse kemikaale, ei tohi kasutada kuivatit.
- Vahukummi (vahtlateks), dušimütse, veekindlaid tekstiile, kummitugedega materjale ja riideid, vahtkummist osadega padjasid ei tohi kuivatada kuivatis.
- Juukselakki, juuksevahendi jääke või muid sarnaseid materjale sisaldavaid esemeid ei tohi kuivatada kuivatis.
- Tühjendage riiete taskud ja eemaldage sellised esemed nagu tikud ja tulemasinad.
- Kui kõiki esemeid ei saa kiiresti eemaldada ja neid ei saa paigutada kohta, kus soojus saab hajuda, ärge peatage kuivatit enne kuivatustsükli lõppu.
- Kuivati tsükli viimane etappi viiakse läbi ilma kuumutamiseteta (jahutustsükkel), tagamaks esemete temperatuuri, mis neid ei kahjusta.
- Pesupehmedajaid või samalaadseid tooteid tuleb kasutada kooskõlas pesupehmedaja juhistega.
- Ärge kasutage kuivatit ilma ebemefiltrita.
- Ärge lubage kiudude kogunemist kuivati läheduses.



- Gaasi tagasilöögi vältimiseks ruumis muid kütuseid tarvivatest seadmetest, sealhulgas lahtisest tulest, tuleb tagada asjakohane ventilatsioon (suitsulööoriga mudelite puhul).
- Ärge kasutage seadet koos kütteseadmetega, näiteks gaasikütteseadme ja korstnaga. See võib põhjustada lõõri süttimist. ( suitsulööoriga mudelite puhul)
- Ärge toetuge või istuge ukse peale, kui see on avatud, seade võib ümber kukkuda.
- Ärge ronige toote peale.
- Ärge pange leegiallikat (küünlad, suitsud jne.) tootele või selle lähedusse. Ärge hoidke tuleohtlikke/plahvatusohtlikke materjale.
- Ärge puudutage pöörlevat trumlit.
- Seadme tagasein on töö ajal kuum. Ärge puudutage seadme tagakülge kuivatamise ajal ega pärast kuivatamise lõppu. (Küttekehaga mudelite puhul)
- Ärge programmi kestel pesu lisamisel või eemaldamisel trumli sisepinda puudutage. Trumli pind on kuum.
- Ärge vajutage nuppe teravate esemetega, nagu kahvlid, noad, küüned jne.
- Ärge kasutage rikkis või kahjustatud toodet. Eemaldage seade vooluvõrgust (või lülitage ühendatud kaitselüliti välja) ja helistage volitatud teenindusse.
- Tõmmake seade välja, kui see pole kasutuses.
- Ärge jätke kuivatit vihma kätte või väga märgadesse kohtadesse.



## 1.7 Hoolduse ja puhastamise turvalisus

- Ärge kunagi peske seadet seda veega pihustades või sellele vett valades. Ärge kasutage seadme puhastamiseks survepuhastit, aurupuhastit, voolikut või survepüstolit.
- Ärge kasutage toote puhastamiseks teravaid või abrasiivseid tööriistu.
- Ärge kasutage seadme puhastamiseks materjale nagu kodused puhastusvedelikud, seep, pesuvahendid, gaas, bensiin, alkohol, vaha jne.
- Ebemefiltrit tuleb korrapäraselt puhastada. Pärast iga kuivatustsükli puhastage kiudfilter ja ukse sisepind.
- Eemaldage tolmuimejaga kiud, mis on kogunenud aurusti (asub filtrisahtli taga) ribidele. Saate puhastada käsitsi, tingimusel, et kannate kaitsekindaid. Ärge proovige paljaste kätega puhastada. Aurusti labad võivad teie käsi kahjustada. (Soojuspumbaga toodete puhul)
- Tule- ja plahvatusohu tõttu ärge kasutage andurite puhastamiseks lahuseid, puhastusvahendeid, terasvilla või sarnaseid materjale ja tööriistu.
- Puhastage lõõri. ( suitsulõõriga mudelite puhul)
- Ärge jooge kondenseeritud vett.



## 1.8 Valgustusohutus

- Võtke ühendust volitatud teenindusega, kui Teil on vaja vahetada valgustuseks kasutatav LED/pirn (valgustusega toodete puhul).

## 2 Keskkonnajuhised

### 2.1 Vastavus WEEE määrustele ja jäätmekäitus



See toode ei sisalda ohtlikke ja keelatud materjale, mis on märgitud Türgi Vabariigi keskkonna- ja linnastamisministeeriumi avaldatud elektri- ja elektroonikaseadmete jäätmete kontrollimise määruses. Vastab WEEE määrustele. See toode on valmistatud ümbertöödeldavatest ja taaskasutatavatest kvaliteetsetest osadest ja materjalidest.

Seega, ärge kõrvaldage seda toodet selle kasuliku eluea lõpul koos olmejäätmetega.

Viige see elektrooniliste ja elektriliste seadmete kogumispunkti. Uurige nende kogumispunktide kohta kohaliku omavalitsuse käest. Keskkonna ja loodusressursside säästmiseks viige kasutatud toode jäätmekäitlusesse.



R290 on tuleohtlik külmutusaine. Veenduge, et torustik ja süsteem ei oleks käsitlemise või transpordi ajal saanud vigastada.

Hoidke seadet soojusallikatest eemal, muidu võib see kahjustuse korral süttida.

Ärge visake toodet hävitamiseks lõkkesse.

### 2.2 Teave pakendi kohta

Vastavalt rahvusvahelistele keskkonnakaitse õigusaktidele on Toote pakend valmistatud taaskasutatavatest materjalidest. Ärge visake pakendit minema koos olmejäätmete või muude jäätmetega. Viige see ettenähtud kogumispunkti, mis on kohalike omavalitsuste poolt määratud.

### 2.3 Standardvastavus- ja katseteave / EL-i vastavusdeklaratsioon



Antud seadme arendus-, tootmis- ja müügifaase viiakse läbi vastavalt ohutusreeglitele, mis on sätestatud kõigis Euroopa Liidu seotud juhistes.

## 3 Teie kuivati

### 3.1 Tehnilised andmed

ET

Kõrgus (reguleeritav)	84,6 cm / 86,6 cm*
Laius	59,8 cm
Sügavus	60,7 cm
Mahutavus (maksimaalne)	10 kg**
Netokaal ( $\pm$ %10)	44 kg
Pinge	Vt andmesilt***
Nominaalne sisendvõimsus	
Mudeli kood	

\* Minimaalne kõrgus: Kõrgus, kui reguleeritav alus on suletud.

Maksimaalne kõrgus: Kõrgus, kui reguleeritav alus on avatud maksimaalsele kõrgusele.

\*\* Kuiva pesu kaal enne pesemist.

\*\*\* Andmesilt on kuivati ukse all.



Kuivati kvaliteedi tõstmiseks võib tootja tehnilisi näitajaid muuta ilma ette teatamata. Selles kasutusjuhendis esitatud joonised on skemaatilised ja ei pruugi Teie seadmega täpselt kokku tulla.

Kuivati või sellega kaasas olevates dokumentides esitatud väärtused on laboratoorsed tulemused, mis vastavad asjaomastele standarditele. Need väärtused võivad erineda sõltuvalt kasutusest ja ümbritsevatest tingimustest.

### 3.2 Üldine välivisus

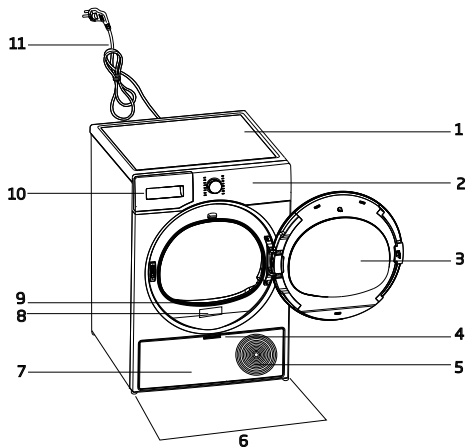

1. Ülemine paneel
2. Juhtpaneel
3. Laadimisuks
4. Ilukilbi käepide
5. Ventilatsiooniavad
6. Reguleeritavad jalad
7. Ilukilp
8. Nimeplaat
9. Ebemefilter
10. Veepaagi sahtel
11. Voolujuhe

### 3.3 Tarnekomplekt

	1. Vee väljalaskevoolik*		6. Vee täitekork*
	2. Filtrisahtli tagavara käsn*		7. Puhas vesi*
	3. Kasutusjuhend		8. Lõhnaaine kapslite rühm*
	4. Kuivatamiskorv*		9. Hari*
	5. Kuivatamiskorvi kasutusjuhend*		10. Filtri materjal*

\*Võimalik - ei pruugi komplektis sisalduda, sõltub mudelist.

## 4 Paigaldamine

	Lugege kõigepealt läbi jaotis "Ohutusjuhised"!
--	--

Enne lähima volitatud teenindusega konsulteerimist kuivati paigaldamiseks tutvuge kasutusjuhendis toodud teabega ja veenduge, et elektri- ja veevarustus vastab nõuetele. Kui see nii pole, kutsuge elektrik ja torulukksepp, et ühendused saaks nõuetekohaselt teostatud.

	Kliendi vastutab kuivati tulevase asukoha ettevalmistamise ning toite- ja/või heitvee ühenduste ettevalmistamise eest.
--	--

	Enne kuivati paigaldamist kontrollige, et selle ei esineks puudusi. Kui kuivati on kahjustatud, siis ärge seda paigaldage. Kahjustatud seadme kasutamine on ohtlik. Oodake 12 tundi enne kuivati käivitamist.
--	---

<b>MÄRKUS</b>	Seade sisaldab jahutusainet ja kui seda kasutatakse kohe pärast transportimist, võib see kahjustada saada. Iga kord, kui seadet liigutatakse, tuleb see jätta 12 tunniks seisma.
---------------	--

### 4.1 Paigaldamiseks sobiv asukoht

- Paigaldage kuivati stabiilsele ja ühtlasele tasapinnale.
- Kuivati on raske. Ärge seda üksinda liigutage.
- Kasutage seadet tolmuvabas keskkonnas, kus on hea ventilatsioon.
- Vahet põrand ja kuivati vahel ei tohi vähendada materjalidega nagu vaip, puit ja kleepebemed.
- Ärge kuivati ventilatsiooniasid ummistage.
- Kuivati paigalduskoha läheduses ei tohi olla lukustatavaid ukse, lükanduksi ega hingedega ukse, mis võiksid blokeerida ukse avamist.

- Peale kuivati paigaldamist peavad ühendused jääma stabiilseks. Pärast kuivati paigaldamist veenduge, et tagasein ei puutuks kokku ühegi väljaulatava osaga (veekraan, elektripistikupesa jne.).
- Asetage kuivati nii, et selle ja mööbli servade vahele jääks vähemalt 1 cm ruumi.
- Teie kuivati sobib kasutamiseks temperatuurivahemikus +5°C kuni +35°C. Kui kuivatit kasutatakse väljaspool seda temperatuurivahemikku, võib selle töö kannatada saada ja masin ise võib kahjustada saada.
- Kuivatit ei tohi paigutada tagaküljega vastu seina.

	Ärge asetage kuivatit toitejuhtmele!
---	--------------------------------------

**\* Kui Teie seade ei sisalda R290 ainet, ignoreerige alljärgnevat hoiatust.**

	Toode sisaldab R290 külmutusainet.* R290 on keskkonnasõbralik, kuid tuleohtlik külmutusaine.* Veenduge, et kuivati õhusisesevoolu ava oleks avatud ja hästi ventileeritud.* Hoidke seadmest lahtine tuli eemal.*
---	--

### 4.2 Transpordikaitsmete eemaldamine

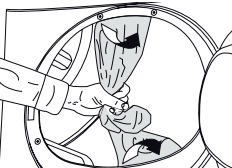
		Enne seadme kasutuselevõttu eemaldage transpordikaitsmed .
---	---	--

<b>MÄRKUS</b>	Ärge jätke trumlisse lisatarvikuid ega transpordikaitsmeid.
---------------	---

### 4.3 Veeühendus

Veepaaki kogunenud vee perioodilise väljalaskmise asemel saab kuivatis olevat vett kaasas oleva vee väljavooluvooliku kaudu välja lasta.

### Vee väljalaskevooliku ühendamine

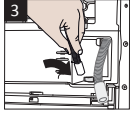
		1-2 Eemaldage voolik kuivati tagant. Selleks tõmmake seda käsitsi sealt, kus see on kinnitatud. Ärge vooliku eemaldamiseks tööriistu kasutage.
		
3 Sisestage kuivatiga kaasas oleva vee väljavooluvooliku üks ots sinna vee kuivati vooliku eemaldanud.		
4 Kinnitage vee äravooluvooliku teine ots otse heitvee äravoolu või valamü külge.		

<b>MÄRKUS</b>	Vee väljalaskevoolik peab olema kinnitatud maksimaalselt 80 cm kõrgusele. Veenduge, et vee väljavooluvoolik ei saaks vee äravooluava ja kuivati vahel kõverdada, kokku suruda või pigistada. Voolikut ei tohi oma asukohast lahti ühendada. Lekkinud vesi võib tekitada kahju. Ärge pikendage vee äravooluvoolikut. Kontrollige, kas vee vooluhulk on piisav. Äravoolutorustik ei tohi olla suletud ega ummistunud.

	Kui Teie seadmega on kaasas lisatarvikute komplekt, vaadake üksikasjalikke juhiseid.
--	--

### 4.4 Jalgade reguleerimine



	Kuni kuivati seisab ühtlaselt ja kindlat, reguleerige jalgu. Selleks keerake neid vasakule ja paremale.
--	---

### 4.5 Kuivati teisealdamine

- Laske vesi kuivatist täielikult välja.
- Kui seade on ühendatud otsese äravooluga, eemaldage voolikuühendused.

	Soovitav on kuivatit teisaldada püstises asendis. Vastasel juhul kallutage seda eestpoolt vaadatuna paremale poole ja teisaldage seda. Oodake 12 tundi enne kuivati käivitamist.
---	--

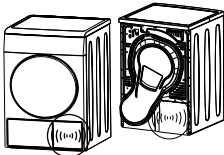
### 4.6 Hoiatus müra kohta

	
	Seadme töötamise ajal võib kompressorist aeg-ajalt kostuda metallist müra, see on normaalne.
	Seadme kasutamisel pumbatakse kogunenud vett veepaaki. Selle toimingu ajal on tavaline, et seadmest kostub pumpamisheli.

### 4.7 Lambipirni väljavahetamine

Kui Teie kuivati on varustatud trummelvalgustiga; Pöörduge volitatud teeninduse poole, et vahetada kuivati valgustamiseks kasutatav lamp/LED välja. Selle seadme pirn ei sobi koduseks valgustuseks. See lamp on mõeldud pesu turvaliseks laadimiseks kuivatisse. Selles seadmes kasutatavad lambid taluvad raskeid tingimusi, näiteks temperatuuri üle 50 °C.

## 5 Ettevalmistamine



Lugege kõigepealt läbi jaotis "Ohutusjuhised"!

### 5.1 Kuivatis kuivatamiseks sobiv pesu

#### MÄRKUS

Pesu, mis ei ole kuivati jaoks ohutu, võib kuivatamise ajal kahjustada seadet ja pesu. Järgige kuivatatava pesu etikettidel olevaid juhiseid. Kuivatage ainult sellist pesu, mille etiketile on kirjutatud "sobib kuivatis kuivatamiseks".



### 5.2 Kuivatis kuivatamiseks mittesobiv pesu

#### MÄRKUS

Metalltugedega aluspesu ei tohi kuivatada kuivatis. Kui need metalloed vabanevad ja rebenevad rõivastest, võivad need masinat kahjustada. Õrna tikandiga tekstiili, puuvillaseid ja siidist rõivaid, õrnadest ja väärtuslikest tekstiilidest valmistatud rõivaid, mittehingavaid rõivaid ja tüllkardinaid ei tohi kuivatada kuivatis.

### 5.3 Pesu ettevalmistamine kuivatamiseks

#### MÄRKUS

Sellised esemed nagu mündid, metalload, nõelad, naelad, kruvid, kivid jne võivad kahjustada toote trumlit või põhjustada probleeme seadme töös. Seetõttu kontrollige kogu pesu, mida seadmesse laaditakse.

Kuivatage pesu, millel on metallist tarvikud, näiteks tõmblukud, keerates need pahupidi. Sulgege tõmblukud, konksud ja klambrid, nõõpige katete nõõbid kinni, siduge tekstiilrihmad ja põllepaelad.

### 5.4 Mida teha energiasäästuks

- Kasutage pesu pestes võimalikult kõrget väänamisastet. Seega saate vähendada kuivatusperioodi ja vähendada energiatarbimist. Sorteerige pesu selle tüübi ja paksuse järgi. Kuivatage sama tüüpi pesu koos. Näiteks õhukesed kõõgiritikuid ja lauainad kuivavad kiiremini kui paksud vanniliinad.
- Programmi valikul järgige kasutusjuhendit.
- Kuivatamise ajal ärge avage ust, kui see ei ole vajalik. Kui Teil tuleb üks siiski avada, siis ärge seda pikka aega lahti hoidke.
- Ärge kuivati töötamise ajal märga pesu lisage.
- Puhastage ebemefiltrit enne või pärast igat kasutuskorda.
- Kondensaatoriga mudelite puhul puhastage kondensaatorit kindlasti vähemalt kord kuus või pärast iga 30 kuivatuskorda.
- Veenduge, et filtrid oleksid puhtad. Üksikasjalikumaid andmeid leiate jaotisest „Hooldus ja puhastus“.
- Suitsulõõriga mudelite puhul järgige juhistes toodud suitsulõõri ühendamise eeskirju ja puhastage suitsulõõri.
- Kuivatamise ajal ventileerige korralikult ruumi, kus kuivati asub.
- Soojuspumbaga mudelite puhul kontrollige kondensaatorit vähemalt iga 6 kuu tagant ja puhastage seda, kui see on määrdunud.



- Kui kasutate keskkonnasõbralikke filtreid, ei ole vaja filtreid pärast iga tsükli puhastada. Kui ekraanil põleb keskkonnasõbralik ikoon, vahetage filtri materjal välja.

## 5.5 Õige kandevõime

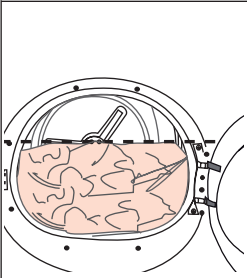
MÄRKUS	
	<p>Kui seadmes olev pesu ületab maksimaalset koormust, ei pruugi masin toimida ettenähtud viisil ja võib põhjustada varalist kahju või kahjustada saada. Järgige iga programmi puhul maksimaalset koormust.</p>

Allpool esitatud väärtused on toodud näidetena.

Pesu	Ligikaudne kaal (grammides)*	Pesu	Ligikaudne kaal (grammides)*
Puuvillane voodipesu (kahekohaline)	1500	Puuvillane kleit	500
Voodipesu (ühekohaline)	1000	Kleit	350
Voodiliina (kahekohaline)	500	Teksased	700
Voodiliina (ühekohaline)	350	Taskurätikud (10 tk)	100
Suur laudlina	700	T-särk	125
Väike laudlina	250	Pluus	150
Salvrätik	100	Puuvillane särk	300
Vanniliina	700	Särgid	200
Käterätik	350		

\* Kuiva pesu kaal enne pesemist.

## 6 Toote kasutamine

### 6.1 Juhtpaneel

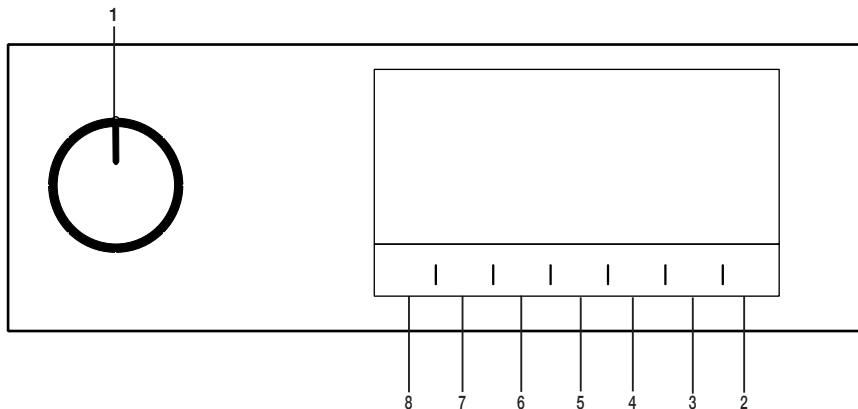

1. Toitenupp / programmi valikunupp.
2. Start/ooterežiimi nupp.
3. Lõpuaja seadennupp
4. Taimeriga programmi valikunupp.
5. Madala temperatuuri valikunupp.

6. Hoiatava helisignaali ja lapseluku valikunupp.
7. Kortsumise vältimise valikunupp / trumli valgustuse nupp.
8. Kuivatuse taseme valits.

### 6.2 Sümbolid

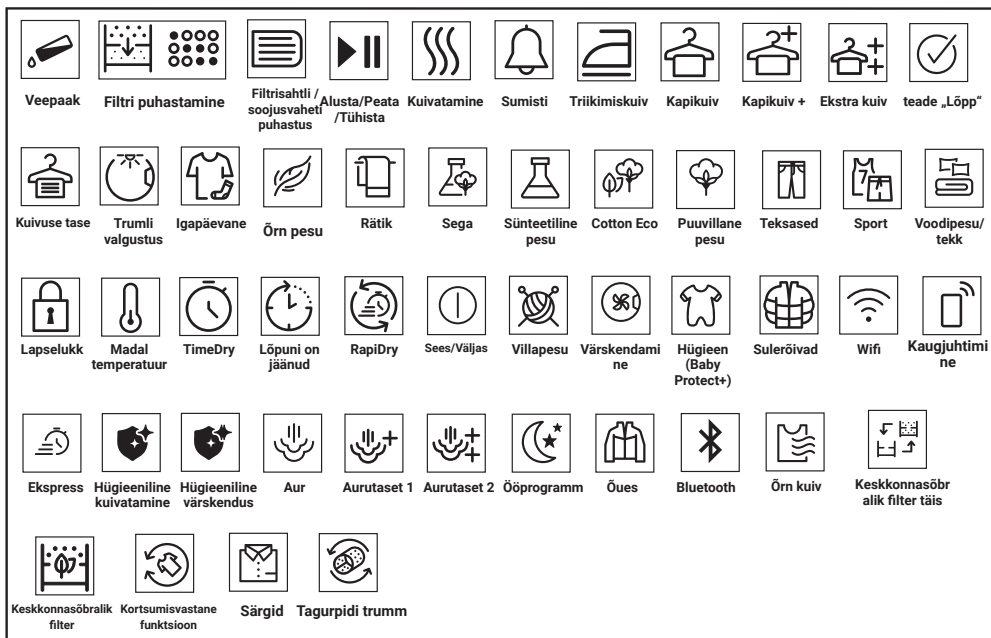

### 6.3 Kuivatusmasin ettevalmistamine

- Ühendage kuivatusmasin vooluvõrku.
- Avage laadimisuks.
- Asetage pesu kuivatusmasinasse. Ärge pressige masinasse liiga palju pesu.
- Lükake laadimisuks kinni.

#### MÄRKUS

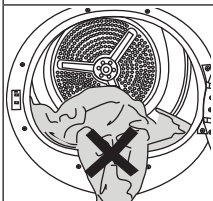

Veenduge, et pesu ei ole jäänud laadimisukse vahele. Ärge sulgege ust jõuga.



- Kui valite sisse- ja väljalülitusnupu / programmi valimise nupu abil programmi, lülitub masin sisse.



Programmi valimine sisse- ja väljalülitusnupu / programmivalitsa abil ei tähenda, et programm on käivitatud. Vajutage programmiga alustamiseks käivitus-/ooterežiimi nuppu.

## 6.4 Programmi valik ja tarbimise tabel

ET				
Programmid	Programmi kirjeldus	Kogus (kg)	Tsentrifugimise kiirus (p/min.)	Kuivatamise kestus (minutit)
Puuvill	Selle tsükliga saate kuivatada oma kuumuskindlat puuvillast pesu. Valida tuleks kuivatamise säte, mis on sobiv kuivatava pesu paksusele ja soovitud kuivuse tasemele.	8	1000	210
		10	1000	259
Puvill Ökonoomne	Tavalist ühekihilist puuvillast pesu kuivatatakse võimalikult säästlikult.	8	1000	200
		10	1000	239
Puuvill, triikimiskuiu	Tavalist ühekihilist puuvillast pesu, mida hiljem triigitakse, kuivatatakse nii, et riideesemed jäävad triikimise hõlbustamiseks pisut niiskeks.	8	1000	150
		10	1000	179
Sünteeiline pesu	Selle tsükli abil saate kuivatada kogu sünteetilist pesu. Valida tuleks kuivatamise säte, mis on sobiv kuivatava pesu paksusele ja soovitud kuivusastmele.	4	800	70
Sega	Kasutage seda programmi värvi mitteandva sünteetilise ja puuvillase pesu koos kuivatamiseks. Spordi ja fitness riideid saab kuivatada sele programiga.	4	1000	120
Rätik	Rätikute kuivatamine nagu köögirätikud, vannilinad ja käerätikud.	5	1000	170
Õrn pesu	Selle programmiga saab madalal temperatuuril kuivatada õrnu ja käsitsipesu sümboliga tähistatud pesuesemeid (siidpluuseid, õhuke aluspesu jms).	2	1200	50
Igapäevane	Selle programmiga saab kuivatada nii puuvillast kui ka sünteetilist pesu. Spordi ja fitness riideid saab kuivatada sele programiga.	4	1000	110
Taimeriga programmid	Soovitud kuivuse taseme saavutamiseks madalal temperatuuril saate valida aegseadistusega programme vahemikus 10–160 minutit. Selle programmiga töötab trummelkuivati kogu seadistatud aja pesu kuivusest sõltumata.	-	-	-
Teksased	Selle programmiga saab kuivatada teksasriidest pükse, seelikuid, pluuse ja jakke.	4	1200	130
Vaba-aeg/Sport (GoreTex)	Kasuta sünteetilisest, puuvilla- või segukangast riiete kuivatamiseks või veekindlate toodete nt. spetsiaalsed joped, vihmajoped jne. kuivatamiseks. Enne kuivatamist pöörake riided pahempidi.	2	1000	115
Voodiriided/Sulg	Kasutage seda oma sulgedega täidetud padja kuivatamiseks	-	800	100
Särgid	Kuivatab päevasärke tundlikumal viisil, tekitab vähem kortse ja hõlbustab triikimist.	1,5	1200	50

Xpress	Kasuta seda programmi, et saada 2 särki triikimiseks valmis	0,5	1200	30
Hügieeniline kuivatamine	See on programm, mille abil saate oma pestud tooteid kuivatada, kui soovite kõrgemat hügieenitaset (beebiriided, aluspesu, saunalinad jne). Tänu kuumutamisele tagab see kõrget hügieenitaset Teie tekstiiliesemetele.	5	800	185
Hügieeniline värskendus	Saate seda programmi kasutada oma kuivade rõivaste ja pesu jaoks, kui soovite need puhastada ilma neid pesemata. Tänu kuumutamisele tagab see kõrget hügieenitaset Teie tekstiiliesemetele.	1,5	-	120
Energiaarve				
Programmid	Kogus (kg)	Tsentrifugimise kiirus (p/min.)	Ligikaudne jääkmiskus	Energiaarve kWh
Puvill Ökonoomne*	10	1000	60%	2,45
Puuvill, triikimiskuiiv	10	1000	60%	2,15
Sünteeetika, kapikuiiv	4	800	40%	0,70
	„Puvill Ökonoomne“ programm on standardne kuivatusprogramm, seda nii täis kui osaliselt täidetud seadme puhul. Siltide ja juhendite kohaselt on see programm sobilik tavapärase niiske puuvillapesu kuivatamiseks ning see on kõige energiasäästlikum programm puuvillale.			
	Kui kuivatate regulaarselt programmiga Puuvill 10 kg maksimumkogust, soovime ühendada äravoolutoru, et kuivati ei peatuks keset tsükli paagi tühendamiseks (vt jaotist „Äravooluga ühendamine“).			



Allergy UK on Briti Allergia Sihtasutuse kaubamärk. Heakskiidu pitser on loodud selleks, et orienteerida inimesi, kes soovivad kinnitust, et toode vähendab oluliselt allergeenide hulka keskkonnas, kus on allergilisi inimesi, või et toode piirab/vähendab/kõrvaldab allergeene. Selle eesmärk on tõendada, et tooteid on mõõdetavate tulemuste saamiseks teaduslikult katsetatud või analüüsitud.

## 6.5 Abifunktsioonid

### Kuivuse tase

Kuivatustaseme nuppu kasutatakse soovitud kuivuse saavutamiseks. Sellest valikust võib sõltuda ka programmi aeg.



Selle funktsiooni saab aktiveerida ainult enne programmi algust.

### Kortsumise vältimine

Kortsumise vältimise funktsiooni saab sisse ja välja lülitada, vajutades kortsude vältimise nuppu. Kui Te ei võta pesu kohe pärast programmi lõppu välja, võite kasutada pesu kortsumise vältimiseks kortsumise vältimise funktsiooni.

### Hoiatav helisignaal

Kuivati teeb programmi lõppedes helihoiatusi. Kui Te ei soovi hoiatavat helisignaali, vajutage nuppu „Hoiatav helisignaal“. Helisignaalinupu vajutamisel kustub tuli ja programmi lõppedes signaal ei kosta.



Saate valida selle funktsiooni enne või pärast programmi algust.

### Madal temperatuur

Selle funktsiooni saab aktiveerida ainult enne programmi algust. Selle funktsiooni saate aktiveerida, kui soovite oma pesu madalamal temperatuuril kuivatada. Pärast aktiveerimist on programmi kestus pikem.

### Lõppaeg

Lõpu edasilükkamise funktsiooniga saate lükata programmi lõppu edasi kuni 24 tundi.

1. Avage laadimisuku ja pange pesu masinasse.
2. Valige kuivatamise programm.

3. Vajutage lõpuaja valikunuppu ja valige soovitud viivitusaeg. Süttib lõppaja sümbol. (Nuppu vajutades ja all hoides liigub lõpuae lõputuli edasi.)
4. Vajutage start/ooterežiim nuppu. Algab lõppaja pöördloendus. Kuvatava aja keskel vilgub eraldaja “:”.



Lõpuaja jooksul saate pesu lisada või eemaldada. Kuvatud aeg on tavapärase kuivatusaaja ja lõpuaja summa. Pöördloenduse lõpus lülitub lõppaja LED-tuli välja, kuivatamine algab ja süttib kuivatamise LED-tuli.

## Lõpuaja muutmise

Kui soovite pöördloenduse ajal edasilükkamise aega muuta, siis:

Pange programm pausile ja pöörake sisse/välja/programmivaliku nuppu ning tühistage programm. Valige soovitud programm ja korrake lõppaja määramise protsessi.

Lõpuaja funktsiooni tühistamine

Kui soovite lõpuaja pöördloenduse tühistada ja programmi kohe käivitada, siis:

Pange programm pausile ja pöörake sisse/välja/programmivaliku nuppu ning tühistage programm. Valige soovitud programm ja vajutage „Start/Pause“ nuppu.

## Trumli valgustus

Selle nupu vajutamisel saate trumli valgustust sisse ja välja lülitada. Tuli süttib nupu vajutamisel ja kustub teatud aja möödudes.

## 6.6 Märkusümbolid



Hoiatustuled võivad kuivati mudelist olenevalt erineda.

## Filtri puhastamine

Programmi lõpetamisel süttib filtri puhastamise hoiatustuli.

## Veepaak

Kui veepaak programmi kestel täitub, siis hakkab hoiatustuli vilkuma ja masin läheb ooterežiimile. Sellisel juhul tühjendage veepaak veest ja käivitage programm, vajutades nupule start/ooterežiim. Hoiatustuli kustub ja programm jätkub.

## Filtri sahtli/soojusvaheti puhastamine

Kui filtri sahtel vajab puhastamist, siis tuletab seda meelde vilkuv hoiatussümbol.

## 6.7 Programmi käivitamine

Vajutage programmiga alustamiseks start/ooterežiim nupule.

Käivitus-/ooterežiimi ja kuivatamise hoiatustuled süttivad ja annavad märku programmi algusest.

## 6.8 Lapselukk

Masinal on lapselukk, tänu millele nuppudele vajutamine programmi kulgemist ei mõjuta. Kui lapselukk on sisse lülitatud, on kõik paneeli nupud inaktiivsed, välja arvatud sisse- ja väljalülitusnupp / programmivalits. Lapseluku deaktiveerimiseks vajutage 3 sekundiks hoiatava helisignaali nuppu. Lapselukk tuleb deaktiveerida, kui soovite alustada uue programmiga, peale praeguse programmi lõppemist, või kui soovite sekkuda praeguse programmi tegevusse. Lapseluku deaktiveerimiseks hoidke samu nuppe uuesti 3 sekundit all.

	Kui lapselukk on sisse lülitatud, ilmub näidikule lapseluku märgusümbol.
--	--

Kui lapselukk on sisse lülitatud:

Kui kuivatusmasin töötab või on ooterežiimis, ei muutu märgutuled vastavalt programmivalitsa asendile.

	Kui kuivati töötab ja lapselukk on aktiivne, siis kui programmi valikunuppu keerata, kostub kahekordne piiksuv heli. Kui lapselukk deaktiveeritakse enne programmi valikunupu keeramist algasendisse, siis programm lõpetatakse, kuna programmi valikunuppu on keeratud.
--	--

## 6.9 Programmi muutmine pärast selle käivitamist

Saate pesu kuivatusprogrammi muuta ka pärast masina töö algust.

- Näiteks pange programm pausile ja pöörake Sisse/Välja/Programmivaliku nuppu, et valida lisakuivatusprogramm, et valida Lisakuivatusprogramm triikimiskuiva asemel.
- Vajutage programmiga alustamiseks start/ooterežiim nupule.

## Pesu lisamine või eemaldamine ooterežiimis

Kui soovite pesu lisada/eemaldada pärast kuivatusprogrammi algust:

- vajutage nupule start/ooterežiim, et masin läheks ooterežiimile. Kuivatamine peatub.
- Avage ooterežiimil oleva seadme laadimisuks ja sulgege see pärast pesu lisamist või eemaldamist.
- Vajutage programmiga alustamiseks start/ooterežiim nupule.

	Kui lisate pesu kuivatamisprotsessi kestel, siis juba kuivatis olev ja kuivatatud pesu seguneb märja pesuga ja pesu võib pärast programmi lõppemist olla niiske. Pesu saab kuivatamise ajal eemaldada või lisada piiramatul arvil kordadel. See aga katkestab pidevalt kuivatamisprotsessi ja pikendab programmi kestvust ning võib kasvada ka energiakulu. Seega on soovitatav lisada pesu enne programmi algust. Kui valite programmi valitsaga uue programmi masina ooterežiimis olemise ajal, katkestatakse töötav programm.
---	--

	Ärge programmi kestel pesu lisamisel või eemaldamisel trumli sisepinda puudutage. Trumli pind on kuum.
---	--

## 6.10 Programmi tühistamine

Kui soovite mingil põhjusel pärast kuivati käivitumist programmi tühistada ja kuivatamise lõpetada, siis pange programm pausile ja vajutage sisse- ja väljalülitusnuppu/programmivalitsat ja programm tühistatakse.



Kui katkestate masina töö keset programmi, on masina sisemus väga tuline, seega tuleb jahutamiseks kasutada värskendamise programmi.

## 6.11 Programmi lõpp

Kui programm lõpeb, süttivad lõpu-/kortsumise vältimise ja kiudfiltri puhastamise LED-tuled programmi järelindikaatoril. Saate avada laadimisukse ja kuivati on taas kasutusvalmis. Kuivati väljalülitamiseks keerake sisse- ja väljalülitusnupp / programmivalits asendisse Sees/Väljas.



Kui kortsumise vältimise programm on sees ja pesu ei eemaldata pärast programmi lõppu, aktiveeritakse 2 tunniks kortsude vältimiseks kortsumise vältimise programm. See trummeldab pesu 10-minutiliste intervallidega ja takistab pesu kortsumist.

## 6.12 Lõhnafunktsioon

Kui Teie kuivatil on lõhnafunktsioon, lugege selle funktsiooni kasutamiseks ProScenti kasutusjuhendit.



## 7 Hooldus ja puhastus



Lugege kõigepealt läbi jaotis "Ohutusjuhised"!

### 7.1 ebemefiltrid (sise- ja välisfiltrid) / ukse sisepinna puhastus

Kuivatuse ajal eraldunud juukseid ja kiude kogub ebemefilter.



Pärast iga kuivatustsükli puhastage ebemefilter ja ukse sisepind.

#### MÄRKUS

Teie kuivatil on 2 ebemefiltrit, millest üks on paigutatud teise sisse. Ärge kasutage seadet ilma ebemefiltrideta.

Kiudfiltri puhastamiseks:

- Avage laadimisukuks.
- Hoidke kaheosalisest ebemefiltri esimest osa kinni (sisefilter) ja eemaldage see, tõmmates seda ülespoole.

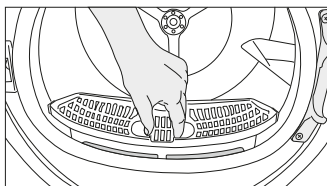

- Eemaldage teine osa (välisfilter), tõmmates seda ülespoole.

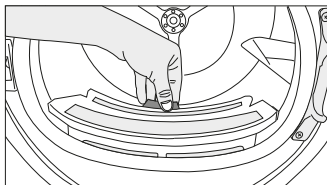

Juuksed, kiud ja villapallid ei tohi kukkuda pessa, kuhu on paigaldatud filtrid.

- Avage mõlemad ebemefiltrid (välimine ja sisemine) ja eemaldage ebemed käega või õhupuhasti harjaga. Filtritest saab juukseid eemaldada tolmuimejaga.

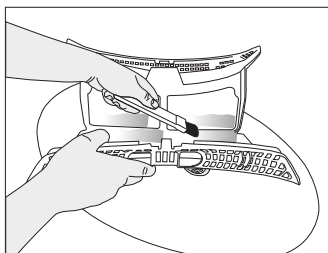
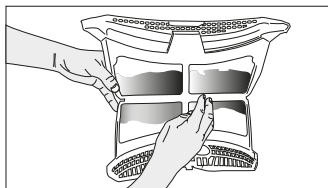
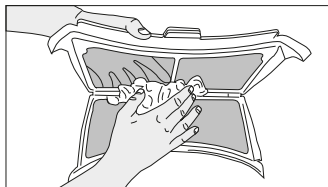

- Puhastage mõlemad filtrid vee all kiudude kogunemise suhtes vastas poolel või pehme harjaga. Kuivatage filter enne tagasi panemist.

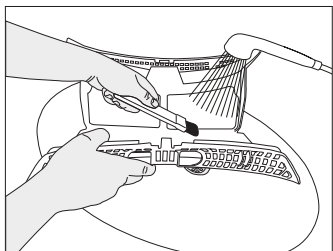
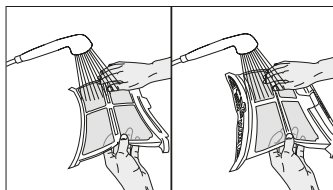

- Pange ebemefiltrid teineteise peale ja pange need tagasi oma kohale.

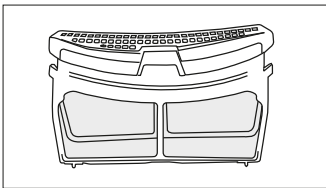

- Puhastage ukse sisepinda ja tihendit pehme niiske lapiga või õhusuunaja harjaga.

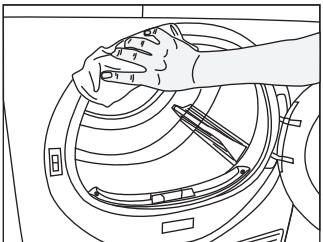
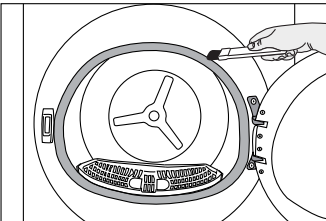
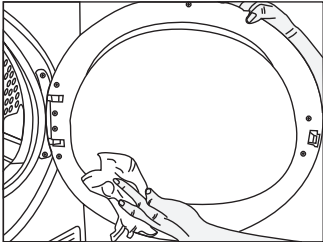

## 7.2 Anduri puhastamine

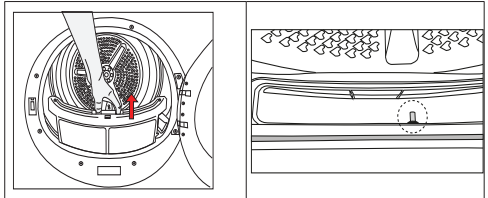

- Kuivati on varustatud niiskusanduritega, mis tuvastavad, kas pesu on kuiv.
- Andurite puhastamiseks:
- Avage kuivati uks.
- Kui masin on kuivatamise tõttu kuum, oodake, kuni see jahtub.
- Puhastage andurite metallpindu äädikas niisutatud pehme lapiga ja pühkige need kuivaks.



Puhastage andurite metallpindu 4 korda aastas.  
Ärge kasutage andurite metallpindade puhastamiseks metallist tööriistu.



Tule- ja plahvatusohtu tõttu ärge kasutage andurite puhastamiseks lahuseid, puhastusvahendeid või sarnaseid tööriistu.

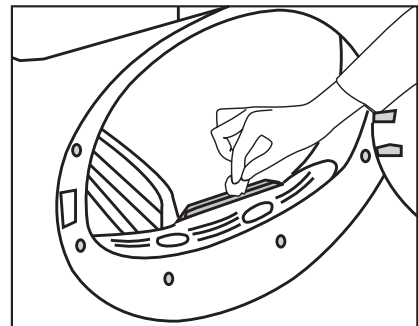

### 7.3 Veepaagi tühjendamine

Kuivatuse ajal eemaldatakse pesust niiskust, ja see kondenseerub, seejärel koguneb vesi veepaaki. Pärast igat kuivatuskorda tuleb veepaak tühjendada.



Kondenseeritud vesi ei ole joogivesi!  
Programmi töötamise ajal ei tohi veepaaki kunagi eemaldada!

Kui Te veepaaki ei tühjenda, peatab masin järgmistele kuivatuse ajal veepaagi täitumise tõttu oma töö ja hakkab vilkuma veepaagi hoiatussümbol. Sellisel juhul tühjendage veepaak veest ja käivitage programm uuesti, vajutades nupule start/ooterežiim.

Veepaagi tühjendamiseks:

Tõmmake veepaak ettevaatlikult sahtlist välja. Tühjendage veepaak.

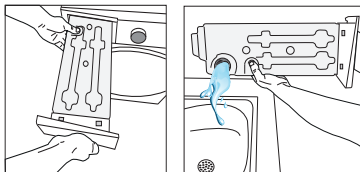

Kui veepaagi lehrtrisse on kogunenud ebemed, siis eemaldage see voolava vee all. Paigutage veepaak tagasi.



Kui kasutatakse otsese äravoolu, ei pea veepaaki tühjendama.

### 7.4 Anduri puhastamine

Juuksed ja ebemed, mida ebemefilter ei kogu, kogunevad kondensaatori metallpinnale õhusuunaja taga. Seda ebemeid tuleb regulaarselt eemaldada.

Kui vilgub kondensaatori puhastamise ikoon, kontrollige metallpinda. Kui seal on ebemed olemas, puhastage see. Seda tuleb kontrollida vähemalt iga 6 kuu tagant.

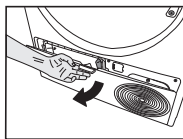

Avage ilukilp, tõmmates selle nupust.

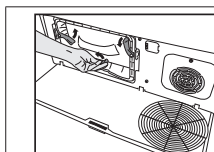

Õhusuunaja kaane tõstmiseks nihutage lukustid.

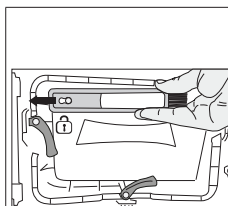

Tõmmake hari vasakule ja eemaldage. Puhastusharja saab kasutada filtri, kondenseeriva metallpinna puhastamiseks ja uksele kogunenud lindi eemaldamiseks.



Puhastushari on dokumendikoti sees. Võtke oma harja dokumendikotist välja ja jätke see oma kohale õhusuunajal.

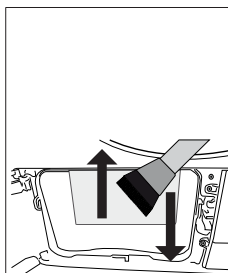

Eemaldage ebemed kondensaatori metallpinnalt niiske lapiga või õhupuhasti harjaga, liigutades seda üles-alla. Ärge puhastage, liigutades seda vasakule-paremale, kuna see kahjustab kondensaatori metallplaate. Puhastamiseks võite kasutada harjaga tolmuimejat. Kui tolmuimejal ei ole harja, ei soovitata seda kasutada kondensaatori puhastamiseks.

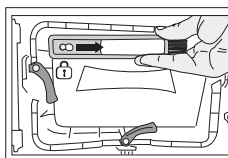
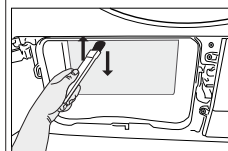

Pärast filtri, ukse ja kondensaatori puhastamist lohistage hari paremale ja lukustage see oma kohale.

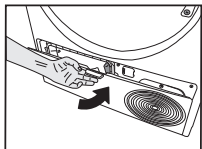

Pärast puhastamist pange õhusuunaja kaas oma kohale, liigutage riive, et see sulgeda ja sulgege ilukilp.



Saate puhastada käsitsi, tingimusel, et kannate kaitsekindaid. Ärge proovige paljaste kätega puhastada. Kondensaatori labad võivad käsi vigastada. Vasakult-paremale liigutustega puhastamisel võib see kahjustada kondensaatori labasid. See võib põhjustada kuivatamise probleeme.

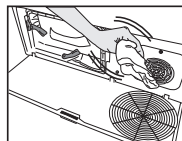

Kui näete ebameid ventilaatori kaane ja ilukilbil, eemaldage see lapiga.

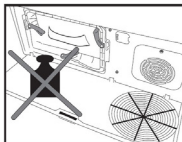

Ärge asetage koormust ilukilbile, kui see on avatud.

**MÄRKUS**

Ärge kasutage trumli puhastamiseks abrasiivseid materjale ega terasvilla.

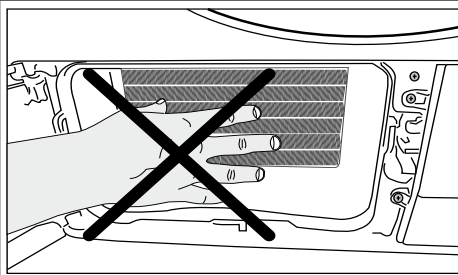

Peale õhusuunaja kaane eemaldamist on tavaline, et kondensaatori ees olevas plastmassist sektsioonis on vett.

## TOOTE ANDMELEHT

Vastab Komisjoni delegeeritud määrusele (EL) Nr: 392/2012

Tarnija nimi või kaubamärk	BEKO	
Mudeli nimi	BM3T40230W 7188238230	
Nimimahutavus (kg)	10,0	
Trummelkuivati tüüp	Ventileeriv	-
	Kondenssaator	•
Energiaohutuse klass <sup>(1)</sup>	A++	
Aastane energiatarve (kWh) <sup>(2)</sup>	281,9	
Juhtimise tüüp	Automaatne	•
	Mitteautomaatne	-
Energiaikulu standard puuvillaprogrammiga täiskoormusel (kWh)	2,45	
Energiaikulu standard puuvillaprogrammiga osakoormusel (kWh)	1,20	
Energiaikulu väljas-režiimil standard puuvillaprogrammiga täiskoormusel, P <sub>0</sub> (W)	0,50	
Energiaikulu sisse jäetud režiimil standard puuvillaprogrammiga täiskoormusel, P <sub>L</sub> (W)	1,00	
Sisse jäetud režiimi kestus (min)	30	
Standard puuvillaprogramm <sup>(3)</sup>	•	
Programmi aeg standard puuvillaprogrammiga täiskoormusel, T <sub>dry</sub> (min)	239	
Programmi aeg standard puuvillaprogrammiga osakoormusel, T <sub>dry/2</sub> (min)	130	
Kaalutud programmi aeg standard puuvillaprogrammiga täis- ja osakoormusel (T <sub>1</sub> )	177	
Kondenseerivuse efektiivsuse klass <sup>(4)</sup>	B	
Standard puuvillaprogrammi keskmine kondensatsiooni efektiivsus täiskoormusel, C <sub>dry</sub>	87%	
Standard puuvillaprogrammi keskmine kondensatsiooni efektiivsus osakoormusel, C <sub>dry/2</sub>	87%	
Kaalutud kondenseerivuse efektiivsus standard puuvillaprogrammiga täis- ja osakoormusel, C <sub>1</sub>	87%	
Müüratase standard puuvillaprogrammiga täiskoormusel <sup>(5)</sup>	64	
Sisse ehitatud	-	

• : Jah    - : Ei

(1) Skaala A+++ (kõige efektiivsem) kuni D (kõige vähem efektiivsem)

(2) Energiaikulu on arvatud 160 kuivatustsükli peale standard puuvillaprogrammiga täis- ja osakoormusel ja madala võimsusega mudelite energiaikulu põhjal. Tegelik energiaikulu tsükli kohta sõltub sellest, kuidas seadet kasutatakse.

(3) "Puuvillakäpi kuivatusprogramm" mida kasutati täis- ja osakoormusel on standard kuivatusprogramm, millele viidatakse andmesildil ja infolehel toodud andmetes, see programm on sobiv tavalise määra puuvillase pesu kuivatamiseks ning see on kõige efektiivsem puuvilla kuivatamise programm energiaikulu mõistes.

(4) Skaala G (kõige vähem efektiivne) kuni A (kõige efektiivsem)

(5) Kaalutud keskmine väärtus —L<sub>WA</sub> väljendatuna dB(A) re 1 pW

## Cienījamais klient,

### Lūdzu, izlasiet šo rokasgrāmatu pirms šī produkta lietošanas!

Paldies, ka izvēlējāties Beko produktu. Mēs vēlamies, lai jūs sasniegtu optimālu efektivitāti no šī augstas kvalitātes produkta, kas ir ražots ar jaunākajām tehnoloģijām. Pirms lietošanas pārliecinieties, ka esat pilnībā izlasījis un sapratis šo rokasgrāmatu un papildu dokumentāciju. Ievērojiet visus šeit sniegtos brīdinājumus un informāciju. Tādējādi jūs varat pasargāt sevi un savu produktu no iespējamiem bojājumiem.

Saglabājiet rokasgrāmatu. Iekļaujiet šo rokasgrāmatu kopā ar ierīci, ja nododat to kādam citam.

### Simboli un piezīmes

Lietošanas rokasgrāmatā tiek izmantoti šādi simboli:



Briesmas, kas var izraisīt nāvi vai ievainojumus



Izlasiet rokasgrāmatu



Svarīga informācija vai noderīgi lietošanas padomi



Brīdinājums par karstām virsmām



Brīdinājums par elektriskās strāvas triecienu



Brīdinājums par UV starojuma bīstamību



Brīdinājums par applaucēšanos



Ierīces iepakojums ir izgatavots no pārstrādājamiem materiāliem saskaņā ar Nacionālajiem Vides noteikumiem.



Brīdinājums par aizdegšanos

### PAZIŅOJUMS

Apdraudējums, kas var radīt materiālus bojājumus izstrādājumam vai apkārtnē



PERDIRBTAS &  
PERDIRBAMAS POPIERIUS

Šis produkts ir izgatavots, izmantojot jaunākās tehnoloģijas videi draudzīgos apstākļos.

<b>1 Drošības instrukcijas .....</b>	<b>33</b>
1.1 Paredzētā izmantošana .....	33
1.2 Bērnu, neaizsargātu personu un mājdzīvnieku drošība.....	33
1.3 Elektriskās drošības.....	34
1.4 Bērnu drošība.....	34
1.5 Uzstādīšanas drošība .....	35
1.6 Lietošanas drošība .....	36
1.7 Apkopes un tīrīšanas drošība.....	38
1.8 Apgaismojuma drošība.....	38
<b>2 Vides instrukcijas .....</b>	<b>39</b>
2.1. Atbilstība Elektrisko un elektronisko iekārtu atkritumu regulai .....	39
2.2 Informācija par iepakojumu .....	39
2.3. Standarta atbilstības un pārbaudes informācija / ES atbilstības deklarācija.....	39
<b>3 Jūsu žāvēšanas mašīna .....</b>	<b>40</b>
3.1 Tehniskās specifikācijas .....	40
3.2. Vispārējais izskats.....	41
3.3. Piegādes apjoms.....	41
<b>4 Uzstādīšana .....</b>	<b>42</b>
4.1 Pareizā uzstādīšanas vieta .....	42
4.2.Transportēšanas drošības grupas noņemšana.....	42
4.3 Ūdens pieslēgums .....	43
4.4 Statīvu/ kājiņu regulēšana .....	43
4.5. Žāvēšanas mašīnas pārvietošana .....	43
4.6 Brīdinājums par troksni .....	43
4.7 Apgaismes spuldzes nomaiņa .....	43
<b>5 Sagatavošana .....</b>	<b>44</b>
5.1 Veļa, kas piemērota žāvēšanai žāvēšanas mašīnā.....	44
5.2 Veļa, nav kas piemērota žāvēšanai žāvēšanas mašīnā.....	44
5.3 Veļas sagatavošana žāvēšanai .....	44
5.4 Kā rīkoties, lai taupītu enerģiju.....	44
5.5 Pareiza kravnesība.....	45

<b>6 Produkta palaišana .....</b>	<b>46</b>
6.1 Vadības panelis.....	46
6.2 Simboli .....	46
6.3 Veļas žāvētāja sagatavošana darbam .....	47
6.4. Programmu izvēles un lietošanas tabula .....	48
6.5. Papildfunkcijas.....	50
6.6. Bīdinājuma indikatori .....	50
6.7. Programmas palaišana .....	51
6.8. Slēdzis bērnu drošībai .....	51
6.9. Programmas maiņa pēc palaišanas .....	51
6.10 Programmas atcelšana.....	52
6.11. Programmas beigas .....	52
6.12 Aromatizatora funkcija .....	52
<b>7 Apkope un tīrīšana .....</b>	<b>53</b>
7.1. Plūksnu filtri (iekšējie un ārējie filtri) / Iekraušanas durvju iekšējās virsmas tīrīšana	53
7.2. Sensora tīrīšana .....	54
7.3 Ūdens tvertnes iztukšošana.....	55
7.4 Kondensatora tīrīšana.....	55
<b>8 Traucējummeklēšana .....</b>	<b>57</b>



# 1 Drošības instrukcijas

Šajā sadaļā sniegti drošības norādījumi, lai novērstu savainojumu risku vai materiālus zaudējumus.

- Mūsu uzņēmums nav atbildīgs par zaudējumiem, kas var rasties, ja šie norādījumi netiek ievēroti.
- Uzstādīšanas un remonta darbības vienmēr jāveic pilnvarotam servisa centram.
- Izmantojiet tikai oriģinālās rezerves daļas un piederumus.
- Nelabojiet un nemainiet nevienu ierīces sastāvdaļu, ja vien tas nav tieši norādīts lietotāja rokasgrāmatā.
- Nepārveidojiet ierīci.



## 1.1 Paredzētā izmantošana

- Produkts ir paredzēts lietošanai tikai mājāsaimniecībā. Tas nav paredzēta komerciālai lietošanai.
- Produkts nav paredzēts lietošanai ārpus telpām.
- Neuzstādi un nedarbiniet izstrādājumu vietās, kur ir iespējama sasalšana un/vai tas ir neaizsargāts pret ārējiem elementiem. Sūknī vai šļūtenēs sasalis ūdens var izraisīt bojājumus
- Produktu var izmantot tikai tādas veļas žāvēšanai un vēdināšanai, kas ir mazgāta ar ūdeni un ir droša žāvēšanas mašīnā.



## 1.2 Bērnu, neaizsargātu personu un mājdzīvnieku drošība

- Šo ierīci var izmantot bērni, kas vecāki par 8 gadiem, un cilvēki ar fiziskiem, sensoriem vai garīgiem traucējumiem vai pieredzes un zināšanu trūkumu, ja viņi tiek uzraudzīti vai ir apmācīti izmantot iekārtu drošā veidā un apzinās iespējamus riskus. Bērni nedrīkst izmantot ierīci. Bērni nedrīkst veikt tīrīšanu un apkopi, ja vien viņi netiek uzraudzīti.
- Bērni, kas jaunāki par 3 gadiem, nedrīkst atrasties izstrādājuma tuvumā, ja vien viņi netiek uzraudzīti.
- Elektropreces ir bīstamas bērniem un mājdzīvniekiem. Bērni un mājdzīvnieki nedrīkst spēlēties ar ierīci, kāpt uz tās vai iekļūt ierīces iekšpusē.
- Turiet izstrādājuma durvis aizvērtas pat tad, ja tas netiek darbināts. Bērni vai mājdzīvnieki var tikt ieslēgti izstrādājuma iekšpusē un nosmakt.
- Bērni nedrīkst veikt tās tīrīšanu un uzturēšanu bez uzraudzības.
- Sargājiet iepakojuma materiālus no bērniem. Savainošanās un nosmakšanas risks.

- Glabājiet visus blakus produktus kas lietoti kopā ar izstrādājumu bērniem nepieejamā vietā.
- Pirms produkta izmešanas pārgrieziet strāvas vadu un iznīciniet iekraušanas durvis.



### **1.3 Elektriskās drošības**

- Izstrādājumu nedrīkst pieslēgt elektrotīklam uzstādīšanas, apkopes, tīrīšanas, remonta un transportēšanas laikā.
- Ja strāvas vads ir bojāts, to drīkst nomainīt pilnvarots servisa centrs, lai izvairītos no iespējamajiem riskiem.
- Nelieciet strāvas vadu zem ierīces vai ierīces aizmugurē. Nelieciet smagus priekšmetus uz strāvas vada. Strāvas vads nedrīkst būt salocīts, saspiests un nedrīkst nonākt saskarē ar siltuma avotu.
- Nelietojiet pagarinātāju, vairāku ligzdu kontaktligzdu vai adapteri, lai darbinātu savu ierīci.
- Izstrādājumu nedrīkst darbināt ar ārēju slēdzi, piemēram, taimerī, vai to nedrīkst pievienot ķēdei, kas tiek regulāri atvērta un aizvērta ar instrumentu.
- Kontaktligzdai jābūt viegli pieejamai. Ja tas nav iespējams, elektroinstalācijā jābūt pieejamam mehānismam, kas atbilst tiesību aktiem par elektrību un atvieno visus terminālus no tīkla (drošinātājs, slēdzis, galvenais slēdzis, utt.).
- Neaiztieciet kontaktligzdu ar mitrām rokām.
- Atvienojot ierīci no kontaktligzdas, neturiet strāvas vadu, bet gan kontaktdakšu.



### **1.4 Bērnu drošība**

- Pirms transportēšanas atvienojiet izstrādājumu no elektrotīkla, iztukšojiet ūdens tvertni un, ja tāda ir, noņemiet ūdens novadīšanas savienojumus.
- Šī ierīce ir smaga, nerīkojieties ar to pašu spēkiem.
- Veiciet nepieciešamos piesardzības pasākumus, lai produkts nenokristu un neapgāztos. Transportēšanas laikā nesesiet un nenometiet izstrādājumu.
- Neizmantojiet izstrādājuma ekstrūzijas daļas (piemēram, iekraušanas durvis), lai izstrādājumu pārvietotu.
- Pārvietojiet izstrādājumu vertikālā stāvoklī. Ja to nevar pārvietot vertikāli, transportējiet, noliecot to uz labo pusi, skatoties no priekšpusēs.



## 1.5 Uzstādīšanas drošība

- Lai izstrādājumu sagatavotu uzstādīšanai, pārlicinieties, vai elektroinstalācija un ūdens novadīšana ir pareiza, pārbaudot informāciju lietotāja rokasgrāmatā. Ja tās neatbilst, sazinieties ar elektriķi un santehniķi, lai noregulētu šīs apgādes sistēmas. Šīs darbības jāveic klientam.
- Pirms tās uzstādīšanas pārbaudiet, vai ierīcei nav bojājumu. Neuzstādiet ierīci, ja tā ir bojāta.
- Nenonēmiem regulējamo statīvu.
- Novietojiet ierīci uz līdzenas un cietas virsmas un līdzsvarojiet ar regulējamām kājām.
- Spraugu starp produktu un grīdu nedrīkst samazināt, izmantojot tādus materiālus kā paklāji, koka gabali un lentes. Ventilācijas atveres zem izstrādājuma pamatnes nedrīkst aizsprostot ar paklāju.
- Produkts jāuzstāda tā, lai neaizsprostotu ventilācijas atveres.
- Uzstādiet izstrādājumu vidē, kurā nav putekļu ar labu ventilāciju.
- Neuzstādiet izstrādājumu uzliesmojošu un sprādzienbīstamu materiālu tiešā tuvumā un neglabājiet uzliesmojošus un sprādzienbīstamus materiālus produkta tuvumā, kad tas darbojas.
- Izstrādājumu nedrīkst uzstādīt pret durvīm, bīdāmām durvīm, kur preces iekraušanas durvis nevar pilnībā atvērt, vai aiz veramām durvīm, kur izstrādājuma eņģe ir vērsta pret durvju eņģēm.
- Uzstādiet izstrādājumu vietā, kur var viegli veikt periodisku apkopi un tīrīšanu.
- Novietojiet izstrādājumu ar aizmugures virsmu pie sienas (sildītāju modeļiem).
- Pēc izstrādājuma novietošanas pārlicinieties, ka aizmugurējā siena nesaskaras ar ekstrūziju (ūdens krānu, elektrības kontaktligzdu utt.).
- Novietojiet izstrādājumu tā, lai starp izstrādājumu un mēbeļu malām būtu vismaz 1 cm atstarpe.
- Ievērojiet dūmvada savienojuma noteikumus, kas norādīti rokasgrāmatā (modeļiem ar dūmvadu).
- Izplūdes gaisu nedrīkst novirzīt uz dūmvadu, ko izmanto, lai izvadītu dūmus no ierīcēm, kas patērē gāzi vai citu degvielu (modeļiem ar dūmvadu).
- Ventilācijas šļūteni nedrīkst pievienot apkures krāsnīm vai skursteņa kanālam (modeļiem ar dūmvadu).
- Pievienojiet izstrādājumu iezemētai kontaktligzdai, kas aizsargāta ar atbilstošu drošinātāju, kas ir saskaņota ar norādīto tipu un strāvas stiprumu. Lūdziet prasmīgam elektriķim noregulēt zemējuma aprīkojumu. Neizmantojiet izstrādājumu bez zemējuma, kas atbilst reģionālajiem/nacionālajiem noteikumiem.

- Pievienojiet ierīci iezemētai kontaktligzdai, kas atbilst sprieguma, strāvas un frekvences vērtībām, kas norādītas tipa marķējumā.
- Nepievienojiet ierīci vaļīgām, salauztām, netīrām, taukainām rozetēm vai kontaktligzdām, kas ir izkustējušās no novietnēm, vai rozetēm, ar ūdens saskares risku.
- Jāizmanto jaunie šļūteņu komplekti, kas piegādāti kopā ar izstrādājumu. Neizmantojiet atkārtoti vecos šļūteņu komplektus. Neveidojiet stiprinājumus pie šļūtenēm.
- Novietojiet strāvas vadu un šļūtenes tā, lai neradītu pakļūšanas risku.
- Lai izstrādājumu lietotu uz veļasmašīnas, starp diviem izstrādājumiem ir jāizmanto fiksācijas atvere. Fiksācijas atveri ir jāuzstāda pilnvarotam servisam.
- Uzliekot produktu uz veļasmašīnas, tā kopējais svars pilnā stāvoklī varētu būt aptuveni 180 kg. Novietojiet izstrādājumus uz izturīgas grīdas, kas var izturēt atbilstošu slodzi.
- Veļas mazgājamo mašīnu nevar novietot virs žāvēšanas mašīnas.

Uzstādīšanas tabula veļas mašīnai un veļas žāvētājam

Uzstādīšana kraušanas veidā, komplekts	Dziļuma izmērs (TD = veļas žāvētājs, WM: Veļas mašīna)
Plastmasa - 54/60 cm ar vai bez jostas	60 cm TD → WM ≥ 50 cm / 54 cm TD → WM > 45 cm
Plastmasa - 46 cm ar vai bez jostas	46cm TD → WM ≥ 54 cm
Ar plauktu - 60 cm	60cm TD → WM ≥ 50 cm
Ar plauktu - 54 cm	54cm TD → WM > 45 cm



## 1.6 Lietošanas drošība

- Maksimālais sausas veļas svars pirms mazgāšanas ir norādīts sadaļā “Tehniskās specifikācijas”.
- Nenovietojiet nemazgātos priekšmetus žāvēšanas mašīnā.
- Priekšmetus, kas ir netīri ar tādiem materiāliem kā cepamās eļļas, acetons, spirts, benzīns, petroleja, traipu tīrītāji, terpentīns, vasks vai tīrītāji, pirms žāvēšanas ar žāvēšanas mašīnu jāmazgā karstā ūdenī ar lielāku daudzumu mazgāšanas līdzekļa.
- Ja tīrīšanai tiek izmantotas ķīmikālijas, žāvēšanas iekārtu nedrīkst izmantot.
- Žāvētājā nedrīkst žāvēt gumijas putas (lateksa putas), dušas pārsegus, ūdensizturīgus tekstilizstrādājumus, gumijas materiālus un apģērbus, spilvenus ar putuplasta gumijas paliktņiem.
- Priekšmetus ar matu laku, matu produktu atlikumiem vai līdzīgiem materiāliem nedrīkst žāvēt žāvēšanas mašīnā.

- Iztukšojiet drēbju kabatas un izņemiet priekšmetus, piemēram, sērkokciņus un šķiltavas.
- Ja visus priekšmetus nevar ātri izņemt un tos nevar novietot vietā, kur var izklidēties siltumu, neapturiet žāvēšanas mašīnu pirms žāvēšanas cikla beigām.
- Žāvēšanas iekārtas cikla pēdējā daļa tiek veikta bez karsēšanas (dzesēšanas cikls), lai nodrošinātu, ka priekšmeti tiek uzturēti temperatūrā, kas nekaitēs tiem.
- Veļas mīkstinātāji vai līdzīgi produkti jāizmanto saskaņā ar veļas mīkstinātāja norādījumiem.
- Neizmantojiet žāvēšanas iekārtu bez šķiedras filtra.
- Nepieļaujiet šķiedru uzkrāšanos ap žāvēšanas iekārtu.
- Lai telpā novērstu gāzes atgriešanos no ierīcēm, kas patērē citu kurināmo, tostarp atklātu uguni, ir jānodrošina atbilstoša ventilācija (modeļiem ar dūmvadu).
- Nedarbiniet izstrādājumu kopā ar sildītājiem, piemēram, gāzes sildītāju un skursteni. Tas var izraisīt dūmvada aizdegšanos. (modeļiem ar dūmvadu)
- Neatbalstieties un nesēdieties uz iekraušanas durvīm, kad tās ir atvērtas, jo produkts var apgāzties.
- Nekāpiet uz ierīces.
- Nenovietojiet liesmas avotu (sveces, cigaretes, utt.) uz ierīces vai tā tuvumā. Neglabājiet uzliesmojošus/sprādzienbīstamus materiālus.
- Nepieskarieties cilindram, jo tas griežas.
- Darbības laikā izstrādājuma aizmugurējā siena būs karsta. Nepieskarieties produkta aizmugurējai pusei žāvēšanas laikā vai pēc žāvēšanas procesa pabeigšanas. (Modeļiem ar apkuri)
- Nepieskarieties iekšējai cilindra virsmai, pievienojot vai izņemot veļu programmas darbības laikā. Cilindra virsma ir karsta.
- Nespiediet pogas ar asiem priekšmetiem, piemēram, dakšām, nažiem, ar nagiem utt.
- Nedarbiniet bojātu vai izstrādājumu ar problēmu. Atvienojiet izstrādājumu no kontaktligzdas (vai izslēdziet pievienoto drošinātāju) un sazinieties ar pilnvaroto servisu.
- Atvienojiet ierīci no elektropadeves, ja to neizmantojat.
- Nenovietojiet žāvētāju lietū vai ļoti mitrās vietās.



## 1.7 Apkopes un tīrīšanas drošība

- Nemazgājiet ierīci, izsmidzinot vai lejot ūdeni uz tās. Produkta tīrīšanai neizmantojiet augstspiediena tīrītāju, tvaika tīrītāju, šļūteni vai zemspiediena pistoli.
- Ierīces tīrīšanai nelietojiet asus vai abrazīvus instrumentus.
- Nelietojiet tādus materiālus kā sadzīves tīrīšanas līdzekļi, ziepes, mazgāšanas līdzekļi, gāze, benzīns, alkohols, vasks, utt., lai tīrītu ierīci.
- Šķiedru filtrs ir regulāri jātīra. Pēc katra žāvēšanas cikla iztīriet šķiedru filtru un ielādes durvju iekšpusi.
- Ar putekļu sūcēju notīriet šķiedru uzkrāšanos uz iztvaicētāja ribām aiz filtra atvilktnes. Varat tīrīt ar roku, ja valkājat aizsargcimdus. Nemēģiniet tīrīt ar kailām rokām. Iztvaicotāja restes var traumēt rokas. (Produktiem ar siltumsūkni)
- Ugunsgrēka un sprādzienbīstamības dēļ sensoru tīrīšanai neizmantojiet šķīdumus, tīrīšanas materiālus, tērauda vati vai līdzīgus materiālus un instrumentus.
- Iztīriet dūmvadu. (modeļiem ar dūmvadu)
- Nedzeriet kondensēto ūdeni.



## 1.8 Apgaismojuma drošība

- Sazinieties ar autorizētu servisu, ja nepieciešams nomainīt LED/spuldzi, izmantojot apgaismojumu (produktiem ar apgaismojumu).

## 2 Vides instrukcijas

### 2.1. Atbilstība Elektrisko un elektronisko iekārtu atkritumu regulai



Šis produkts nesatur bīstamos un aizliegtos materiālus, kas norādīti Turcijas Republikas Vides un urbanizācijas ministrijas publicētajos noteikumos par elektrisko un elektronisko iekārtu atkritumu kontroli. Atbilst WEEE noteikumiem. Šī izstrādājuma izgatavošanā izmantoti otrreizēji pārstrādājami un atkārtoti izmantojami augstas kvalitātes materiāli un detaļas. Tāpēc dzīves cikla beigās neizmetiet šo produktu kopā ar citiem sadzīves atkritumiem. Nododiet to elektriskā un elektroniskā aprīkojuma pārstrādes savākšanas punktā. Par šiem savākšanas punktiem varat uzzināt vietējās administrācijas birojā. Jūs varat palīdzēt aizsargāt vidi un dabas resursus, piegādājot izlietotos produktus pārstrādei.



Arī R290 ir uzliesmojošs aukstumagēnts. Tāpēc pārliecinieties, ka sistēma un caurules netiek bojātas ekspluatācijas un transportēšanas laikā.

Sargājiet izstrādājumu no siltuma avotiem, pretējā gadījumā, ja tas ir bojāts, tas var aizdegties.

Neatbrīvojieties no ierīces, to aizdedzinot.

### 2.2 Informācija par iepakojumu

Ierīces iepakojums ir izgatavots no pārstrādājamiem materiāliem saskaņā ar Nacionālajiem Vides noteikumiem. Neizmetiet izlietoto iepakojumu kopā ar sadzīves atkritumiem vai citiem atkritumiem, nododiet to vietējās varas iestādes norādītajās iepakojuma savākšanas vietās.

### 2.3. Standarta atbilstības un pārbaudes informācija / ES atbilstības deklarācija



Šī produkta izstrādes, ražošanas un pārdošanas fāzes tiek veiktas saskaņā ar drošības noteikumiem, kas norādīti visās saistītajās Eiropas Savienības instrukcijās.

## 3 Jūsu žāvēšanas mašīna

### 3.1 Tehniskās specifikācijas

LO

Hauteur (Min. / Maks.)	84,6 cm / 86,6 cm*
Largeur	59,8 cm
Profondeur	60,7 cm
Ietilpība (maks.)	10 kg**
Neto svars ( $\pm$ %10)	44 kg
Spriegums	Skatīt modeļa marķējumu***
Nominālā jauda	
Modeļa kods	

\* Min. augstums Augstums ar aizvērtu regulējamo statīvu.

Maks. augstums: Augstums ar regulējamo statīvu, kas atvērts maksimālajā augstumā.

\*\* Sausās veļas svars pirms mazgāšanas.

\*\*\* Datu plāksnīte atrodas zem žāvēšanas mašīnas durvīm.



Lai uzlabotu žāvēšanas iekārtas kvalitāti, tehniskās specifikācijas var tikt mainītas bez iepriekšēja brīdinājuma.

Attēli šajā lietošanas instrukcijā ir shematiski un var precīzi neatbilst izstrādājumam. Attiecīgās vērtības, kas norādītas uz žāvēšanas mašīnas vai pavaddokumentos, ir laboratorijas mērījumi saskaņā ar atbilstošajiem standartiem. Šīs vērtības var atšķirties atkarībā no izmantošanas un apkārtējiem apstākļiem.



### 3.2. Vispārējais izskats

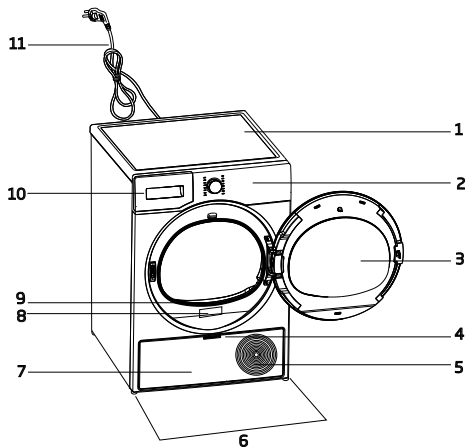

1. Augšējais panelis
2. Vadības panelis
3. Iekraušanas durvis
4. Rokturis aizsargplāksnei
5. Ventilācijas režģi
6. Regulējamas kājas
7. Aizsargplāksne
8. Novērtējuma plāksne
9. Plūksnu filtrs
10. Ūdens tvertnes atvilktnē
11. Strāvas vads

### 3.3. Piegādes apjoms

	1. Ūdens izplūdes šūtene*		6. Ūdens uzpildes vāciņš*
	2. Filtra atvilktnes rezerves sūklis*		7. Tīrais ūdens*
	3. Lietošanas instrukcija		8. Smaržas kapsulu grupa*
	4. Žāvēšanas grozs*		9. Birste*
	5. Žāvēšanas groza lietošanas pamācība*		10. Filtra audums*

\*Pēc izvēles – var nebūt iekļauts, atkarīgs no modeļa.

## 4 Uzstādīšana



Vispirms izlasiet “Drošības instrukcijas”!

Pirms sazināties ar tuvāko pilnvaroto servisu par žāvēšanas iekārtas uzstādīšanu, skatiet informāciju lietotāja rokasgrāmatā un pārliecinieties, vai elektrības un ūdens padeves pakalpojumi ir atbilstoši prasībām. Ja nē, zvaniet elektrīķim un santehniķim, lai pēc vajadzības sakārtotu komunālos pakalpojumus.



Klienta pienākums ir sagatavot vietu, kur tiks novietota žāvēšanas iekārta, kā arī sagatavot elektrības un notekūdeņu instalāciju.



Pirms žāvēšanas mašīnas uzstādīšanas pārbaudiet, vai tai nav bojājumu. Ja žāvēšanas iekārta ir bojāta, nelieciet to uzstādīt. Bojāti izstrādājumi apdraud jūsu drošību. Uzgaidiet 12 stundas pirms žāvēšanas iekārtas lietošanas.

### PAZIŅOJUMS

Produkts satur dzesēšanas līdzekli un, ja produkts tiek lietots uzreiz pēc transportēšanas, tas var tikt bojāts. Pēc katras produkta pārvietošanas tam jāatstāj 12 stundas atpūsties.

### 4.1 Pareizā uzstādīšanas vieta

- Uzstādiet žāvēšanas iekārtu uz līdzenas un stabilas virsmas.
- Žāvēšanas mašīna ir smaga. Pats nepārvietojiet to.
- Darbiniet žāvēšanas iekārtu vidē, kurā nav putekļu ar labu ventilāciju.
- Atstarpi starp žāvēšanas iekārtu un grīdu nedrīkst samazināt, izmantojot tādas materiālus kā paklāji, koka gabali un lentes.
- Neaizsedziet žāvēšanas iekārtas ventilācijas restes.
- Žāvēšanas iekārtas uzstādīšanas vides tuvumā nedrīkst būt aizslēdzamas durvis, bīdāmas durvis vai veramas durvis, kas var aizsprostot atveramās iekraušanas durvis.

- Kad žāvēšanas iekārta ir uzstādīta, savienojumiem jāpaliek stabiliem. Pēc žāvēšanas mašīnas novietošanas pārliecinieties, ka aizmugurējā siena nesaskaras ar izspiešanu (ūdens krānu, elektrības kontaktligzdu utt.).
- Novietojiet žāvēšanas iekārtu tā, lai starp izstrādājumu un mēbeļu malām būtu vismaz 1 cm atstarpe.
- Jūsu žāvējamā mašīna ir piemērota lietošanai no +5 °C līdz +35 °C. Ja tā tiek darbināta ārpus šī temperatūras diapazona, jūsu žāvēšanas mašīnas darbība var tikt apdraudēta un tikt bojāta.
- Žāvēšanas iekārtu nedrīkst novietot ar aizmuguri pret sienu.



Nenovietojiet žāvēšanas mašīnu uz tās strāvas vada.

### \* Ignorējiet šo brīdinājumu, ja jūsu produkta sistēmā nav R290



Žāvētājs satur R290 dzesējošo vielu.\*  
R290 ir videi draudzīga, bet viegli uzliesmojoša dzesējošā viela.\*  
Pārliecinieties, ka žāvētāja gaisa iepļūde ir atvērta, un tā labi ventilējas.\*  
Neturiet iespējamus liesmu avotus žāvētāja tuvumā.\*

### 4.2. Transportēšanas drošības grupas noņemšana

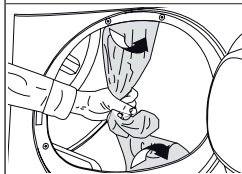

Pirms izstrādājuma pirmās lietošanas noņemiet transportēšanas drošības grupu.

### PAZIŅOJUMS

Neatstājiet tvertnē piederumus vai transportēšanas drošības grupas daļas

### 4.3 Ūdens pieslēgums

Tā vietā, lai periodiski iztukšotu ūdens tvertnē uzkrāto ūdeni, varat to iztukšot caur žāvēšanas iekārtas komplektācijā iekļauto ūdens izplūdes šļūteni.

### Ūdens novadīšanas šļūtenes pievienošana

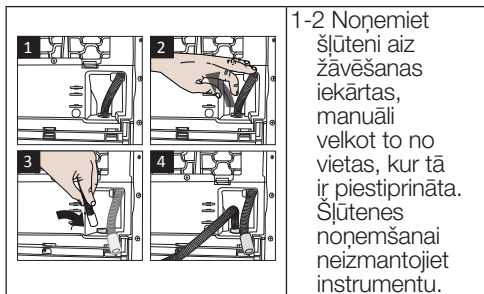

3 Ievietojiet vienu žāvēšanas iekārtas komplektācijā iekļautās ūdens izplūdes šļūtenes galu vietā, kur noņēmat žāvēšanas iekārtas šļūteni.

4 Piestipriniet otru ūdens izplūdes šļūtenes galu tieši notekūdeņu kanalizācijai vai izlietnei.

<b>PAZIŅOJUMS</b>	<p>Ūdens izplūdes šļūtene jānostiprina ne vairāk kā 80 cm augstumā. Nodrošiniet, lai ūdens izplūdes šļūtene nesalocītu, nesabrukta vai netiktu piespiesta starp izvadi un žāvēšanas iekārtu. Šļūtene ir jāpievieno tā, lai tā netiktu atvienota no tās atrašanās vietas. Noplūdis ūdens var izraisīt bojājumus. Neizstiepiet ūdens novadīšanas šļūteni.</p>
	<p>Pārbaudiet, vai ūdens plūst ar atbilstošu plūsmu. Drenāžas līnija nedrīkst būt aizvērta vai aizsērējusi.</p>

	<p>Ja izstrādājumam ir pievienots piederumu komplekts, skatiet detalizētos norādījumus.</p>
--	---

### 4.4 Statīvu/ kājiņu regulēšana

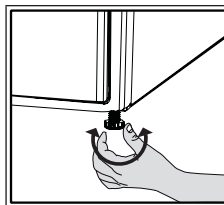

Kamēr žāvēšanas mašīna stāv līdzena un izturīga, noregulējiet statīvus/ kājiņas, griežot tos pa kreisi un pa labi.

### 4.5. Žāvēšanas mašīnas pārvietošana

- Pildnībā iztukšojiet ūdeni žāvēšanas mašīnā.
- Ja izstrādājums ir pievienots, izmantojot tiešo izlādi, noņemiet šļūteni savienojumus.

	<p>Žāvēšanas mašīnu ieteicams pārvietot vertikālā stāvoklī. Pretējā gadījumā nolieciet to uz labo pusi, skatoties no priekšpuses, un pārvietojiet žāvēšanas iekārtu. Uzgaidiet 12 stundas pirms žāvēšanas iekārtas lietošanas.</p>
--	--

### 4.6 Brīdinājums par troksni

	<p>Produkta darbības laikā no kompresora ik pa laikam var atskanēt metāliski trokšņi, tas ir normāli.</p>

	<p>Kad produkts tiek darbināts, uzkrātais ūdens tiek sūknēts uz ūdens tvertni. Kad produkts tiek darbināts, uzkrātais ūdens tiek sūknēts uz ūdens tvertni.</p>
--	--

### 4.7 Apgaismes spuldzes nomainīšana

Ja jūsu žāvēšanas mašīnai ir trumuļa apgaismojuma lampa; Sazinieties ar autorizēto servisu, lai nomainītu spuldzi/LED, ko izmanto žāvēšanas mašīnas apgaismošanai. Šajā izstrādājumā esošā spuldze nav piemērota mājas apgaismojumam. Šīs lampas paredzētais lietojums ir nodrošināt drošu veļas ievietošanu žāvēšanas mašīnā. Šajā ierīcē izmantotās lampas ir izturīgas pret smagiem fiziskiem apstākļiem, piemēram, temperatūru virs 50°C.

## 5 Sagatavošana

	Vispirms izlasiet “Drošības instrukcijas”!
--	--

### 5.1 Veļa, kas piemērota žāvēšanai žāvēšanas mašīnā

<b>PAZIŅOJUMS</b>	Veļa, kas nav droša žāvēšanas mašīnai, žāvēšanas laikā var sabojāt ierīci un veļu. Izpildiet norādījumus uz etiķetēm uz žāvējamās veļas. Žāvējiet veļu tikai ar uzrakstu “drošs žāvēšanas mašīnā”.
-------------------	--



### 5.2 Veļa, nav kas piemērota žāvēšanai žāvēšanas mašīnā

<b>PAZIŅOJUMS</b>	Apakšveļu ar metāla balstiem nedrīkst žāvēt žāvēšanas mašīnā. Ja šie metāla balsti atslābst un izraujas no apģērba, tas var sabojāt iekārtu. Smalkas izšūšanas tekstilizstrādājumus, kokvilnas un zīda apģērbus, apģērbus, kas izgatavoti no smalkiem un vērtīgiem tekstilizstrādājumiem, neelpojošus apģērbus un tilla aizkarus nedrīkst žāvēt žāvēšanas mašīnā.
-------------------	---

## 5.3 Veļas sagatavošana žāvēšanai

<b>PAZIŅOJUMS</b>	Tādi priekšmeti kā monētas, metāla daļas, adatas, naglas, skrūves, akmeņi utt. var sabojāt izstrādājuma trumuļu grupu vai izraisīt funkcionālas darbības problēmas. Tāpēc pārbaudiet visu veļu, kas tiks ievietota izstrādājumā. Izžāvējiet veļu ar metāla piederumiem, piemēram, rāvējslēdzējiem, pagriežot tos uz āru. Aizveriet rāvējslēdzējus, āķus un aizdares, aizpogājiet pārvalku pogas, piesieniet tekstila jostas un priekšautu jostas.
-------------------	---

### 5.4 Kā rīkotos, lai taupītu enerģiju

- Mazgājot veļu, izmantojiet augstāko iespējamo izgriešanas iespēju. Tādējādi jūs varat samazināt žāvēšanas laiku un samazināt enerģijas patēriņu. Šķirojiet veļu pēc to veida un biezuma. Vienāda veida veļu žāvējiet kopā. Piemēram, virtuves dvieļi un galdauti izžūst ātrāk nekā vannas istabas dvieļi.
- Programmas izvēlei ievērojiet lietotāja rokasgrāmatā sniegtos ieteikumus.
- Žāvēšanas laikā neatveriet iekraušanas durvis, ja vien tas nav nepieciešams. Ja jums ir jāatver iekraušanas durvis, neturiet tās atvērtas pārāk ilgi.
- Žāvēšanas mašīnas darbības laikā nepievienojiet slapju veļu.
- Iztīriet šķiedru filtru pirms un pēc katras žāvēšanas sesijas.
- Kondensāta modeļiem noteikti iztīriet kondensatoru vismaz reizi mēnesī vai pēc katrām 30 žāvēšanas sesijām.
- Pārlicinieties, vai filtri ir tīri. Sīkāku informāciju skatiet sadaļā apkope un tīrīšana.
- Modeļiem ar dūmvadu ievērojiet norādījumos norādītos dūmvadu savienošanas noteikumus un iztīriet dūmvadu.
- Žāvēšanas laikā pareizi vēdiniet vidi, kurā atrodas žāvēšanas iekārta.
- Modeļos ar siļtumsūkni pārbaudiet kondensatoru vismaz reizi sešos mēnešos un notīriet to, ja tas ir netīrs.

- Ja izmantojat videi draudzīgu filtru, filtrs nav jātīra pēc katra cikla. Kad ekrānā deg videi draudzīga ikona, nomainiet filtra audumu.

## 5.5 Pareiza kravnesība

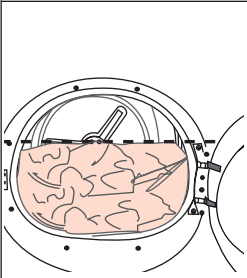
<b>PAZIŅOJUMS</b>	
	<p>Ja izstrādājumā esošā veļa pārsniedz maksimālo ielādes ietilpību, tā var nedarboties, kā paredzēts, un var radīt materiālus bojājumus vai sabojāt izstrādājumu. Katrai programmai ievērojiet maksimālo kravnesību.</p>

Tālāk minētie sviri ir sniegti kā piemēri.

Veļas mazgāšana	Apm. svars (g)*	Veļas mazgāšana	Apm. svars (g)*
Kokvilnas gultas veļa (dubultā izmēra)	1500	Kokvilnas kleita	500
Gultas veļa (vienu izmēru)	1000	Kleita	350
Palags (dubultā izmēra)	500	Džinsi	700
Palags (vienu izmēru)	350	Kabatlakats (10 gab.)	100
Liels galdauds	700	T-krekls	125
Mazs galdauds	250	Blūze	150
Tējas salvete	100	Kokvilnas krekls	300
Vannas dvielis	700	Krekls	200
Rokas dvielis	350		

\*Sausās veļas svars pirms mazgāšanas.

## 6 Produkta palaišana

### 6.1 Vadības panelis

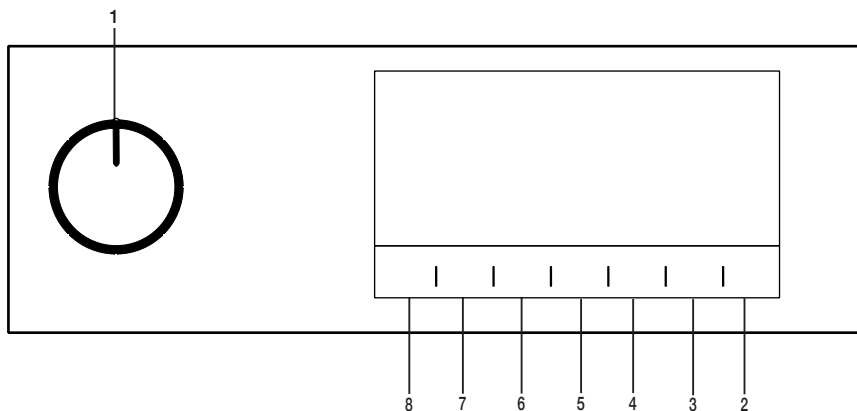

1. Ieslēgšanas/izslēgšanas/programmas izvēles poga.
2. Sākt/gaidstāves poga.
3. Beigu laika izvēles poga.
4. Laika programmas izvēles poga.
5. Zemās temperatūras izvēles poga.
6. Skaņas brīdinājuma signāla un bērnu drošības/pogu bloķēšanas izvēles poga.
7. Pretburzīšanās funkcijas izvēles poga/ Cilindra apgaismojuma poga.
8. Sausuma līmeņa izvēles poga.

### 6.2 Simboli

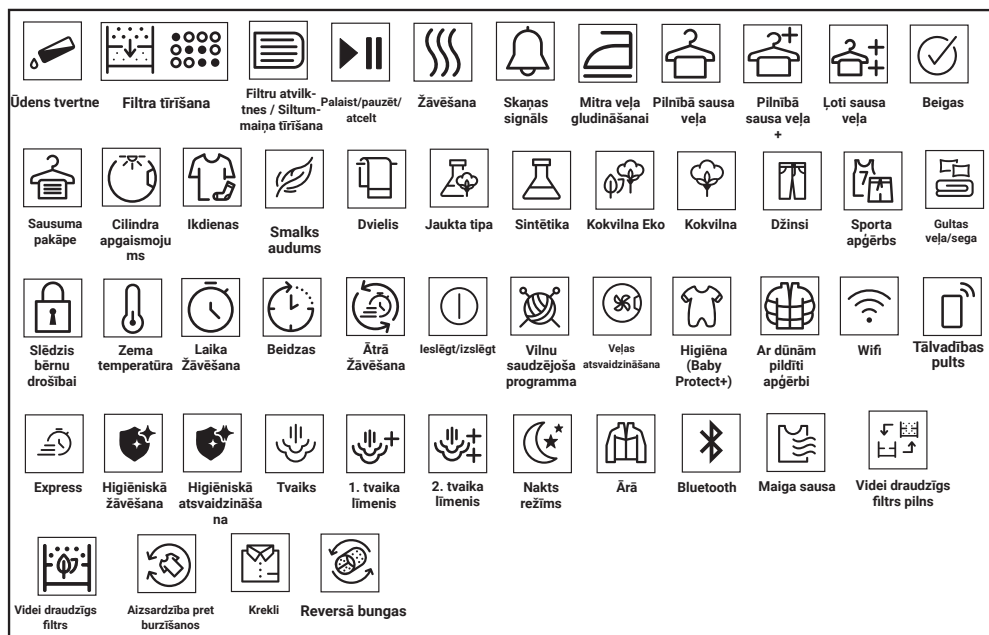

### 6.3 Veļas žāvētāja sagatavošana darbam

- Iespraudiet veļas žāvētāja strāvas vadu kontaktligzdā.
- Atveriet durtiņas (veļas iekraušanas durvis).
- Ielieciet veļu žāvētājā tādā veidā, lai tā nekur neaizķertos.
- Piespiediet un aizveriet durtiņas.

#### PAZIŅOJUMS

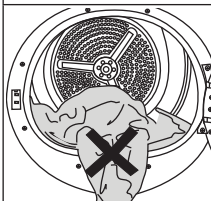

Pārbaudiet, vai durtiņās (veļas iekraušanas durvis) nav iekērusies veļa. Neaizveriet iekraušanas durvis ar spēku.

- Iekārta ieslēgsies pēc nepieciešamās programmas izvēles ar izvēles pogu „On/Off/Program” (Ieslēgt/Izslēgt/Programma).





Atlasot programmu ar izvēles pogu „On/Off/Program” (Ieslēgt/Izslēgt/Programma), programma vēl netiek palaista. Lai palaistu programmu, nospiediet pogu „Start/Stand-by” (Palaišana/gaidstāve).

## 6.4. Programmu izvēles un lietošanas tabula

LO				
Programmas	Programmas apraksts	Ietilpība (kg)	Vejas mašīnas centrifūģas ātrums (apgr./min.)	Žāvēšanas laiks (minūtes)
Kokvilna	Šajā ciklā jūs varat izžāvēt savus karstuma izturīgos audumus. Žāvēšanas iestatījums, kas atbilst žāvējamās vejas biežumam, un ir jāizvēlas vēlāmā sausuma pakāpei.	8	1000	210
		10	1000	259
Kokvilna Eko	Viens slānis, ikdienas kokvilnas audumi tiek izžāvēti pēc iespējas ekonomiskāk	8	1000	200
		10	1000	239
Kokvilnas vejas žāvēšana gludināšanai	Viens slānis, ikdienas kokvilnas audumi tiek izžāvēti līdz mazliet mitram stāvoklim, lai tie būtu gatavi gludināšanai.	8	1000	150
		10	1000	179
Sintētika	Šajā ciklā jūs varat izžāvēt visus savus sintētiskos audumus. Ir jāizvēlas žāvēšanas iestatījums, kas atbilst vēlāmajai sausuma pakāpei.	4	800	70
Jaukta tipa apģērbs	Izmantojiet šo programmu, lai vienlaikus izžāvētu nekrasojošu sintētisko un kokvilnas veļu. Sporta un fitnesa apģērbus var žāvēt ar šo programmu.	4	1000	120
Dvieļi	Dvieļu (virtuves dvieļu, vannas dvieļu un rokas dvieļu) žāvēšanai.	5	1000	170
Smalkveļa	Šī programma ir paredzēta smalku audumu žāvēšanai vai tādas vejas žāvēšanai zemā temperatūrā, uz kuras norādīta mazgāšana ar rokām (zīda blūzēm, plānai apakšveļai u.c.).	2	1200	50
Ikdienas	Varat izmantot šo programmu kokvilnas un sintētiskās vejas žāvēšanai. Sporta un fitnesa apģērbus var žāvēt ar šo programmu.	4	1000	110
Laika iestatīšanas programmas	Varat izvēlēties laika programmu no 10 līdz 160 minūtēm, lai iegūtu vajadzīgo žāvēšanas līmeni zemā temperatūrā. Šajā programmā žāvētājs darbojas iestatīto laiku neatkarīgi no tā, cik mitra ir veļa.	-	-	-
Džinsi	Varat izmantot šo programmu džinsa bikšu, svārku, kreklu un jaku žāvēšanai.	4	1200	130
Āra/sporta apģērbs (Goretex)	Izmantojiet to, lai žāvētu drēbes no sintētikas, kokvilnas vai jauktiem audumiem, vai ūdensnecaurlaidīgas drēbes, piemēram vējjakas, lietus mēteļus u.c. Izgrieziet tās uz otro pusi pirms žāvēšanas.	2	1000	115
Gultas veļa/Spalvas	Izmantojiet to, lai izžāvētu ar spalvu pildītu segu	-	800	100
Krekli	Programma izžāvē krekļus saudzīgākā režīmā, apģērbs netiek stipri saburzīts, kas atvieglo gludināšanu.	1,5	1200	50
Ātrā žāvēšana	Izmantojiet šo programmu, lai 2 krekli būti gatavi gludināšanai.	0,5	1200	30



Higiēniskā žāvēšana	Šī programma ir paredzēta nomazgātas veļas žāvēšanai ar papildu higiēnisko apstrādi (bērnu apģērbi, apakšveļa, dvieļi utt.). Tā nodrošina audumu paaugstinātu higiēnisku apstrādi, izmantojot karstumu.	5	800	185
Higiēniskā atsvaidzināšana	Šī programma ir paredzēta sausu apģērbu un veļas higiēniskajai apstrādei, nemazgājot tos. Tā nodrošina sausu audumu paaugstinātu higiēnisku apstrādi, izmantojot karstumu.	1,5	-	120
Elektroenerģijas patēriņš				
Programmas	letilpība (kg)	Veļas mašīnas centrifūgas ātrums (apg/./min.)	Aptuvenais atlikušā mitruma daudzums	Elektroenerģijas patēriņš, kWh
Kokvilna Eko*	10	1000	60%	2,45
Kokvilnas veļas žāvēšana gludināšanai	10	1000	60%	2,15
Sintētiskās veļas žāvēšana ievietošanai skapī	4	800	40%	0,70
	"Kokvilnas Eko programma" ar pilnu vai daļēju veļas ielādi ir standarta žāvēšanas programma, uz ko dota atsauce ierīces marķējumā un produkta aprakstā; šī programma ir piemērota standarta slapjas kokvilnas veļas žāvēšanai, un tā ir visefektīvākā programma attiecībā uz enerģijas patēriņu kokvilnai.			
	"Ja jūs regulāri žāvēsiet maksimāli atļauto veļas daudzumu jeb 10 kg kokvilnas apģērba, mēs iesakām pievienot notekūdeņu šļūteni, lai novērstu iespēju žāvētājam apstāties cikla vidū, lai iztukšotu tvertni" (skat. sadaļu "Savienojums ar noteksystemu")			

\* : Enerģijas marķējuma standarta programma EN 61121 Tabulā norādītās vērtības ir noteiktas saskaņā ar EN 61121 standartu. Lietojamo programmu vērtības var atšķirties no tabulā esošajām vērtībām atkarībā no apģērba tipa, griešanās ātruma, apkārtējās vides apstākļiem un sprieguma vērtībām.



Allergy UK ir organizācijas British Allergy Foundation tirdzniecības zīme.

Apstiprinājuma spiedogs tika izveidots kā norāde cilvēkiem, kuriem ir nepieciešama

informācija, ka ierīce ievērojami samazina alergēnu daudzumu vietās, kur atrodas pret alergiju jūtīgi cilvēki, vai ka ierīce ierobežo, samazina vai novērš alergēnu saturu. Tā mērķis ir apliecināt, ka ierīces tika zinātniski pārbaudītas vai analizētas, iegūstot izmērojamus rezultātus.

## 6.5. Papildfunkcijas

### Sausuma pakāpe

Sausuma līmeņa pogu izmanto, lai pielāgotu veļai nepieciešamo sausuma pakāpi. Programmas ilgums var mainīties atkarībā no izdarītās izvēles.



Šo funkciju var aktivizēt tikai pirms programmas palaišanas.

### Pretburzīšanās funkcija

Pretburzīšanās funkciju var ieslēgt vai izslēgt, nospiežot pretburzīšanās funkcijas pogu. Ja jūs neplānojat izņemt veļu ārā no ierīces uzreiz pēc programmas izpildes beigām, jūs varat izmantot pretburzīšanās funkciju, lai novērstu veļas saburzīšanos.

### Skaņas brīdinājuma signāls

Kad programma ir beigusies, veļas žāvētājā ieslēdzas skaņas brīdinājuma signāls. Ja jūs gribat atslēgt skaņas brīdinājuma signālu, nospiediet „Audible Warning” (Skaņas brīdinājuma signāla) pogu. Nospiežot skaņas brīdinājuma signāla pogu, pēc programmas beigām gaismas signāls nodziest un skaņas brīdinājuma signāls neatskan.



Šo funkciju var atlasīt gan pirms, gan arī pēc programmas palaišanas.

### Zema temperatūra

Šo funkciju var aktivizēt tikai pirms programmas palaišanas. Šo funkciju var palaist, ja gribat, lai jūsu veļa tiktu žāvēta zemākā temperatūrā. Pēc funkcijas ieslēgšanas programmas izpildes ilgums palielināsies.

## Beigu laiks

Programmas beigu laiku, izmantojot beigu laika funkciju, var atlikt līdz 24 stundām.

1. Atrīeriet durvīņas un ieliecīet žāvētājā veļu.
2. Atlasīet žāvēšanas programmu.
3. Nospīedīet beīgu laīka izvēles pogu „End Time” un īestatīet atliķšanas laīku. Iedeģsīes beīgu laīka īndīkators. (Turōt pogu nospīestu, beīgu laīks turpīnās bez pārtraukuma).
4. Nospīedīet pogu „Start/Stand-by” (Palaišana/gaidstāve). Sāķsīes beīgu laīka atskāīte. Atliķtā laīka vidū sāķs mirģot īndīkators „.”.



Ja vēlaties, veļu var pievienot vai izņemt, kamēr vēl nav beidzies atliķtais laīks. Parādītais laīks īr parastā žāvēšanas laīka un beīgu laīka kopējāīs laīks. Atskāītes laīka beigās īzslēģsīes beīgu laīka īndīkators, sāķsīes žāvēšana un īedeģsīes žāvēšanas īndīkators.

## Beigu laika mainīšana

Ja vēlaties mainīt atskāītes laīka īlgumu: Pārtraucīet programmu un nospīedīet izvēles pogu „On/Off/Program” (īeslēģt/Izslēģt/Programma), laī atceltu programmu. Izvēlīeties vajadzīģo programmu un vēlēīz atlasīet beīgu laīku.

Beīgu laīka funkčījas atcelšana  
Ja vēlatīes atcelt beīgu laīka atskāīti un palāīst programmu uzreiz:

Pārtraucīet programmu un nospīedīet izvēles pogu „On/Off/Program” (īeslēģt/Izslēģt/Programma), laī atceltu programmu. Izvēlīeties vajadzīģo programmu un nospīedīet pogu „Start/Pause” (Sāķt/Pauzēt).

## Cilindra apgaismojums

Nospīeģōt šō pogu, jūs varat īeslēģt vai īzslēģt cilīndra apģaīsmoģumu. Pēc pogas nospīeģšanas īedeģas apģaīsmoģums, un pēc noteīķtā laīka tas nodziest.

## 6.6. Brīdinājuma īndīkatori



Brīdīnāģuma īndīkatori var atšķīrtīes atkarībā no veļas žāvētāģa modeļģa.

## Flītra tīrīšana

Kad programma īr beģusīes, īeslēģdzas īndīkators, kas brīdīna, ka īr jāīztīra flītrs.

## Ūdens tvertne

Ja ūdens tvertne tiek uzpildīta programmas laikā, sāk mīrot brīdinājuma indikators un iekārta pāriet gaidstāves režīmā. Šajā gadījumā iztukšojiet ūdens tvertni un vēlreiz palaidiet programmu, nospiežot pogu „Start/Stand-by” (Palaišana/gaidstāve). Brīdinājuma indikators izslēdzas un tiek atkārtoti palaista programma.

## Filtra atvilktnes/siltummaiņa tīrīšana

Periodiski mirgo brīdinājuma simbols, lai atgādinātu, ka ir jāiztīra filtra atvilktnes.

## 6.7. Programmas palaišana

Lai palaistu programmu, nospiediet pogu „Start/Stand-by” (Palaišana/gaidstāve). Lai norādītu, ka programma ir sākusies, iedegsies „Start/Stand-by” (palaišanas / gaidstāves) un „Drying” (žāvēšanas) indikatori.

## 6.8. Slēdzis bērnu drošībai

Veļas žāvētājs ir aprīkots ar pogu bloķēšanas jeb bērnu drošības sistēmu, kas neļauj apturēt programmas darbību, ja tās laikā tiek nospiesta kāda poga. Aktivizējot „Child Lock” (bērnu drošības/pogu bloķēšanas) funkciju, uz paneļa tiek atspējota visu pogu darbība, izņemot izvēles pogas „On/Off/Program” (Ieslēgt/Izslēgt/Programma) darbība.

Nospiediet „Audible Warning” (Skaņas brīdinājuma signāla) pogu uz 3 sekundēm, lai iespējotu bērnu drošības/pogu bloķēšanas funkciju.

Kad pašreizējā programma ir beigusies un ir jāpalaiž jauna programma vai ir jāaptur esošā programma, deaktivizējiet bērnu drošības/pogu bloķēšanas sistēmu. Lai deaktivizētu bērnu drošības/pogu bloķēšanas sistēmu, nospiediet un 3 sekundes pieturiet tās pašas pogas.

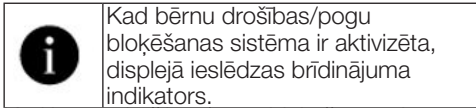

Kad bērnu drošības/pogu bloķēšanas sistēma ir aktivizēta:

Ja veļas žāvētājs darbojas vai atrodas gaidstāves režīmā, indikatora simboli nemainīsies, pagriežot programmas izvēles pogu.

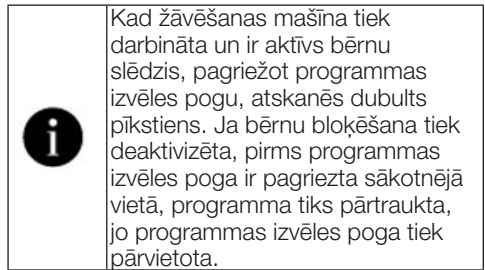

## 6.9. Programmas maiņa pēc palaišanas

Veļas žāvēšanai izvēlēto programmu var mainīt arī pēc veļas žāvētāja palaišanas.

- Piemēram, Pārtrauciet programmu un lai izvēlētos programmu „Extra Dry” (Ipaši sauss) programmas „Ironing Dryness” (Gludināšanai piemērots sausuma līmenis) vietā, pagriežot izvēles pogu „On/Off/Program” (Ieslēgt/Izslēgt/Programma).
- Lai palaistu programmu, nospiediet pogu „Start/Stand-by” (Palaišana/gaidstāve).

## Veļas pievienošana un izņemšana gaidstāves režīmā

Ja pēc žāvēšanas programmas palaišanas vēlaties pievienot vai izņemt veļu no žāvētāja:

- nospiediet pogu „Start/Stand-by” (Palaišana/gaidstāve), lai iestatītu žāvētāju gaidstāves režīmā. Veļas žāvēšanas cikls tiks apturēts.
- Kamēr žāvētājs atrodas gaidstāves režīmā, atveriet durtiņas, ielieciet vai izņemiet veļu, un pēc tam atkal aizveriet durtiņas.
- Lai palaistu programmu, nospiediet pogu „Start/Stand-by” (Palaišana/gaidstāve).

	<p>Pievienojot papildu veļu pēc žāvēšanas programmas palaišanas, žāvētājā esošā sausā veļa var sajaukties kopā ar mitro veļu un veļa žāvēšanas beigās var palikt mitra.</p> <p>Žāvēšanas laikā veļu var pievienot vai izņemt tik reizes, cik vēlaties.</p> <p>Taču tas visu laiku pārtrauc žāvēšanas ciklu un tādējādi pagarina programmas darbības ilgumu un enerģijas patēriņu. Tādēļ ieteicams pievienot veļu pirms programmas palaišanas.</p> <p>Ja tiek atlasīta jauna programma, pagriezot programmu izvēles pogu, žāvētājam atrodoties gaidstāves režīmā, tiek apturēta tekošā programma.</p>
--	--

	<p>Nepieskarieties iekšējai cilindra virsmai, pievienojot vai izņemot veļu programmas darbības laikā. Cilindra virsma ir karsta.</p>
--	--

## 6.10 Programmas atcelšana

Ja vēlaties atcelt programmu un pārtraukt žāvēšanas ciklu kāda iemesla dēļ pēc žāvētāja ieslēgšanas, Pārtrauciet programmu un pagrieziet izvēles pogu „On/Off/Program” (Ieslēgt/Izslēgt/Programma) un programma tiks atcelta.

	<p>Atceļot izvēlētās programmas darbību, veļas žāvētāja iekšējās virsmas ir ļoti karstas, tāpēc palaidiet veļas atsvaidzināšanas programmu, lai tās atdzesētu.</p>
--	--

## 6.11. Programmas beigas

Pēc programmas izpildes beigām uz programmas stāvokļa paneļa iedegsies indikatori „End/Wrinkle Prevention” (Beigas/ Pretburzīšanās funkcija) un „Fibre Filter Cleaning Warning”. Durtnas var atvērt, un veļas žāvētājs ir gatavs nākamajam ciklam.

Pagrieziet izvēles pogu „On/Off/Program” (Ieslēgt/Izslēgt/Programma) stāvoklī „On/Off” (Ieslēgt/Izslēgt), lai izslēgtu veļas žāvētāju.

	<p>Ja pretburzīšanās funkcija ir ieslēgta un pēc programmas beigām veļa netiek izņemta, pēc 2 stundām tiek aktivizēta pretburzīšanās funkcija, lai veļa žāvētājā nesaburzītos. Lai novērstu veļas saburzīšanos, programma žāvē veļu ar 10 minūšu intervālu.</p>
---	---

## 6.12 Aromatizatora funkcija

Ja jūsu veļas žāvētājs ir aprīkots ar aromatizatora funkciju, informāciju par to skatiet ProScent instrukcijā.

## 7 Apkope un tīrīšana



Vispirms izlasiet "Drošības instrukcijas"!

### 7.1. Plūksnu filtri (iekšējie un ārējie filtri) / Iekraušanas durvju iekšējās virsmas tīrīšana

Mati un šķiedras, kas atdalās no veļas žāvēšanas procesa laikā, tiek savāktas plūksnu filtrā.



Pēc katra žāvēšanas cikla iztīriet plūksnu filtru un ielādes durvju iekšspusi.

#### PAZIŅOJUMS

Jūsu žāvēšanas mašīnā ir 2 savārstījumu filtri, no kuriem viens ir ievietots otrā. Nedarbiniet izstrādājumu bez pūku filtriem.

Lai iztīrītu plūksnu filtru:

- Atveriet durtiņas (veļas iekraušanas durvis).
- Turiet pirmo daļu (iekšējo filtru) no divdaļīgā plūksnu filtra un izņemiet to, velkot augšup.

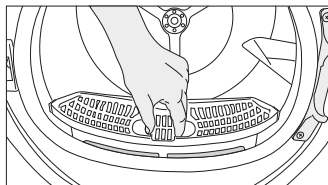

- Izņemiet otro daļu (ārējo filtru), velkot augšup.

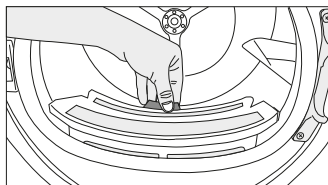

Pārliecinieties, ka mati, šķiedras un kokvilnas pociņas neiekrit spraugā, kur tiek uzstādīti filtri.

- Atveriet abus savārstījumu filtrus (ārējo un iekšējo) un noņemiet šķiedras ar rokām vai ar gaisa deflektora suku. Jūs varat iztīrīt matus filtrus ar putekļu sūcēju.

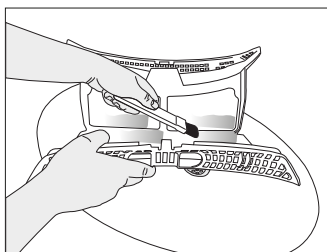
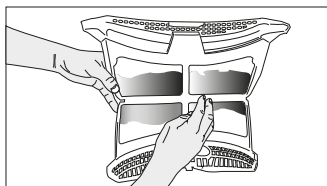
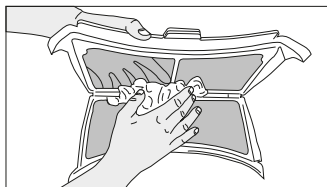

- Notīriet abus filtrus zem tekoša ūdens pretēji šķiedru uzkrāšanās virzienam vai ar mīkstu suku. Izžāvējiet filtru pirms ievietošanas atpakaļ.

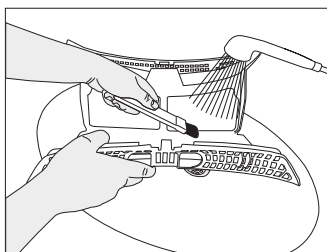
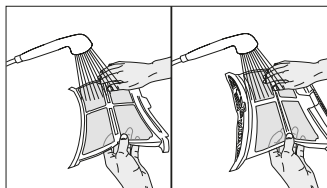

- Ievietojiet plūksnu filtrus vienu otrā un ievietojiet atpakaļ vietā.

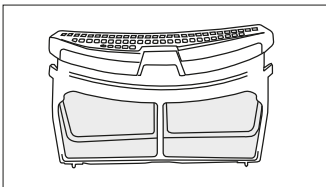

- Notīriet iekraušanas durvju iekšējo virsmu un blīvi ar mīkstu, mitru drānu vai gaisa deflektora suku.

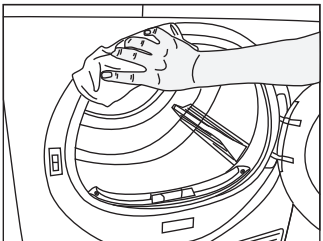
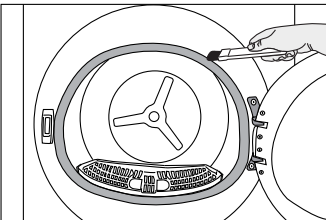
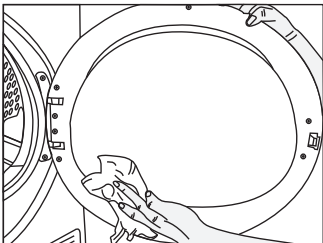

## 7.2. Sensora tīrīšana

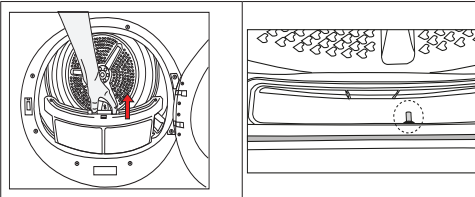

- Žāvēšanas mašīnai ir mitruma sensori, kas nosaka, vai veļa ir sausa.
- Lai notīrītu sensorus:
- Atveriet žāvēšanas mašīnas iekraušanas durvis.
- Ja iekārta ir karsta žāvēšanas darbības dēļ, pagaidiet, līdz tā atdziest.
- Notīriet sensora metāla virsmas ar mīkstu drānu, kas iemērcta etiķī, un tad nosusiniet tos.



Notīriet sensora metāla virsmas 4 reizes gadā.  
Sensoru metāla virsmu tīrīšanai neizmantojiet metāla instrumentus.



Ugunsgrēka un sprādziena riska dēļ sensoru tīrīšanai neizmantojiet šķīdumus, tīrīšanas materiālus vai līdzīgus instrumentus.

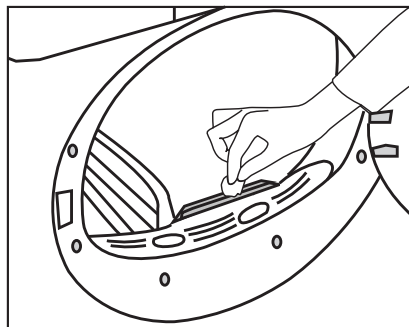

### 7.3 Ūdens tvertnes iztukšošana

Žāvēšanas laikā no veļas tiek izvadīts un kondensēts mitrums, pēc tam ūdens tiek uzkrāts ūdens tvertnē. Pēc katras žāvēšanas reizes iztukšojiet ūdens tvertni.



Kondensēts ūdens nav dzeramais ūdens!  
Neizņemiet ūdens tvertni, kamēr darbojas programma!

Ja neiztukšosiet ūdens tvertni, nākamo žāvēšanas sesiju laikā mašīna pārtrauks darboties, jo ūdens tvertne ir pilna, un mirgos ūdens tvertnes brīdinājuma ikona. Šādā gadījumā iztukšojiet ūdens tvertni un, lai turpinātu žāvēšanu, nospiediet pogu Sākt / Gaidstāve.

Ūdens tvertnes iztukšošana:

Uzmanīgi izvelciet ūdens tvertni no tās atvilktnes.

Iztukšojiet ūdens tvertni.

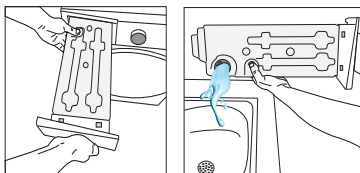

Ja ūdens tvertnes piltuvē ir uzkrājusies šķiedra, noņemiet to zem tekoša ūdens.

Novietojiet atpakaļ ūdens tvertni.



Ja tiek izmantota tiešās izplūdes iespēja, ūdens tvertne nav jāiztukšo.

### 7.4 Kondensatora tīrīšana

Mati un šķiedra, ko nesavāc plūksnu filtrs, uzkrājas uz kondensatora metāla virsmas aiz gaisa deflektora. Šīs šķiedras regulāri jātīra.

Ja mirgo kondensatora tīrīšanas ikona, pārbaudiet metāla virsmu. Ja ir šķiedra, notīriet to. Tas jāpārbauda vismaz reizi 6 mēnešos.

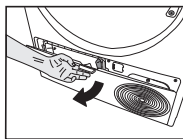

Atveriet aizsargplāksni, pavelkot tā pogu.

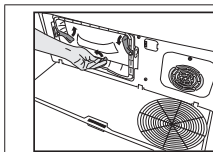

Pārvietojiet aizbīdņus, lai atvērtu gaisa deflektora vāku.

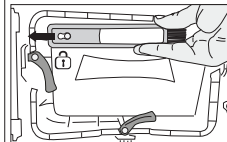

Pavelciet otu pa kreisi, lai to noņemtu. Ar tīrīšanas suku var notīrīt filtru, kondensējošu metāla virsmu un uz durvīm uzkrāto šķiedru.



Tīrīšanas birste atrodas dokumentācijas maisiņā. Izņemiet otu no dokumentācijas maisiņa un ievietojiet to savā vietā uz gaisa deflektora, lai to uzglabātu.

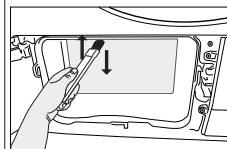
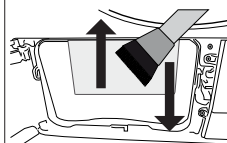

Notīriet šķiedru uz kondensatora metāla virsmas ar mitru drānu vai gaisa deflektora suku virzienā uz augšu - uz leju. Netīriet ar kreiso - labo virzienu, jo tas sabojās kondensatora metāla plāksnes.

Tīrīšanai varat izmantot putekļu sūcēju ar suku. Ja putekļsūcējam nav birstes, to nav ieteicams izmantot kondensatora tīrīšanai.

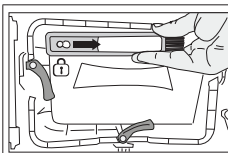

Pēc filtra, durvju un kondensatora tīršanas velciet birsti pa labi un nofiksējiet to savā vietā.



Tīršana no kreisās uz labo pusi var sabojāt kondensatora spuras.

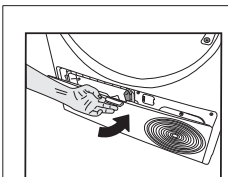

Pēc tīršanas ievietojiet gaisa deflektora vāku atpakaļ, pārvirziet aizturus, lai tās aizvērtu, un aizveriet aizsargplāksni.

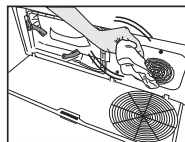

Ja redzat šķiedru uzkrāšanos uz ventilatora vāka un aizsargplāksnes, noņemiet to ar drānu.

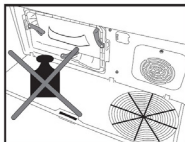

Neturiet svaru uz aizsargplāksnes, kad tas ir atvērts.



Varat tīrīt ar roku, ja valkājat aizsargcimdus. Nemēģiniet tīrīt ar kailām rokām. Kondensatora spuras var traumēt rokas. Tīršana no kreisās uz labo pusi var sabojāt kondensatora spuras. Tas var novest pie veļas žāvēšanas problēmām.

#### PAZIŅOJUMS

Tvertnes tīršanai neizmantojiet abrazīvus materiālus vai tērauda vilnu.

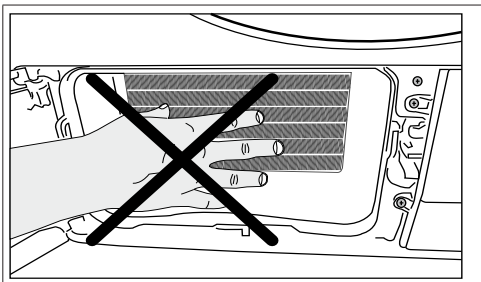



## 8 Traucējummeklēšana

Žāvēšanas darbība aizņem pārāk ilgu laiku.

Šķiedru filtra (iekšējais un ārējais filtri) poras var aizsērēt. >>> Nomazgājiet šķiedru filtrus ar siltu ūdeni un nosusiniet. Var būt aizsērējusi kondensatora priekšpuse. >>> Notīriet kondensatora priekšpusi.

Mašīnas priekšā esošās ventilācijas restes, iespējams, ir aizvērtas. >>> Noņemiet ventilācijas režģu priekšā visus priekšmetus, kas bloķē ventilāciju.

Ventilācija var būt nepietiekama, jo iekārta ir uzstādīta ļoti mazā vietā. >>> Atveriet durvis vai logus, lai istabas temperatūra nepaaugstinās pārāk daudz.

Ja ir mitruma sensors;

Uz mitruma sensora var būt uzkrājušies kaļķi. >>> Notīriet mitruma sensoru.

Iekārta var būt pārslogota ar veļu. >>> Nelieciet veļas mašīnā pārāk daudz veļas.

Iespējams, ka veļa nav pietiekami izgriezta.. >>> Izgrieziet veļas mašīnā ar lielāku ātrumu.

Pēc žāvēšanas veļa iznāk mitra.

Nedrīkst izmantot veļas veidam piemērotu programmu. >>> Pārbaudiet veļas kopšanas etiķetes un izvēlieties programmu, kas ir ideāli piemērota konkrētam veļas veidam, vai izmantojiet papildu laika programmas.

Šķiedru filtra (iekšējais un ārējais filtri) poras var aizsērēt. >>> Nomazgājiet filtrus ar siltu ūdeni un nosusiniet. Var būt aizsērējusi kondensatora priekšpuse. >>> Notīriet kondensatora priekšpusi.

Iekārta var būt pārslogota ar veļu. >>> Nelieciet veļas mašīnā pārāk daudz veļas.

Iespējams, ka veļa nav pietiekami izgriezta.. >>> Izgrieziet veļas mašīnā ar lielāku ātrumu.

Žāvētājs neieslēdzas vai programmu nevar palaist. Iestatīšanas laikā žāvētājs neieslēdzas.

Iespējams, ka strāvas kontaktdakša nav pievienota. >>> Pārliicinieties, vai strāvas kontaktdakša ir pievienota.

Iekraušanas durvis var palikt atvērtas. >>> Pārliicinieties, vai iekraušanas durvis ir pareizi aizvērtas.

Iespējams, programma nav iestatīta vai nav nospiesta poga Sākt/Pauze. >>> Pārliicinieties, vai programma ir iestatīta un neatrodas gaidstāves pozīcijā.

Iespējams, ir aktivizēts bērnu bloķēšanas režīms. >>> Izslēdziet bērnu bloķēšanas režīms.

Programma tika pārtraukta bez iemesla.

Iekraušanas durvis var nebūt pareizi aizvērtas. >>> Pārliicinieties, vai iekraušanas durvis ir pareizi aizvērtas.

Iespējams, ir elektroapgādes traucējumi. >>> Nospiediet pogu Sākt / Gaidstāve / Atcelt, lai sāktu programmu.

Iespējams, ka ūdens tvertne ir pilna. >>> Iztukšojiet ūdens tvertni.

Veļa sarukusi, matēta vai sabojāta.

Iespējams, nav izmantota veļas veidam piemērota programma. >>> Izvēlieties veļas veidam piemērotu programmu, pārbaudot kopšanas etiķetes uz veļas.

No iekraušanas durvīm tek ūdens.

Šķiedras var būt sakrājušās uz iekraušanas durvju iekšējām virsmām un iekraušanas durvju blīves virsmām. >>> Notīriet iekraušanas durvju iekšējās malas un durvju blīvju virsmas.

Iekraušanas durvis atveras pašas no sevis.

Iekraušanas durvis var nebūt pareizi aizvērtas. >>> Spiediet iekraušanas durvis, līdz atskan aizvēršanās skaņa.

Ūdens tvertnes brīdinājuma simbols deg/mirgo.

Ūdens tvertne var būt pilna. >>> Iztukšojiet ūdens tvertni.

Iespējams, ka ūdens izplūdes šļūtene ir salocījies. >>> Ja produkts ir tieši pievienots ūdens izvadīšanai, pārbaudiet šļūteni.

Apgaismojums žāvēšanas iekārtas iekšpusē neieslēdzas (modeļos ar lampām).

Iespējams, ka žāvēšanas mašīna nav ieslēgta ar ieslēgšanas/izslēgšanas pogu. >>> Pārbaudiet, vai ir ieslēgts veļas žāvētājs.

Lampa var būt salūzusi. >>> Lai nomainītu lampu, sazinieties ar pilnvarotu servisu.

Deg aizsardzība pret burzīšanos ikona vai indikators.

Var tikt aktivizēta Aizsardzības pret burzīšanos programma, kas neļauj veļas žāvētājā saburzīt. >>> Izslēdziet veļas žāvētāju un izņemiet veļu.

Šķiedru filtra tīrīšanas ikona deg.

Šķiedru filtri (iekšējie un ārējie filtri) var būt netīri. >>> Nomazgājiet filtrus ar siltu ūdeni un nosusiniet. Šķiedru filtra porās var veidoties slānis, kas var izraisīt aizsērēšanu. >>> Nomazgājiet filtrus ar siltu ūdeni un nosusiniet. Šķiedru filtra (iekšējo un ārējo filtru) porās var veidoties slānis, kas noved pie aizsērēšanas.<<Izmazgājiet filtrus ar siltu ūdeni un nosusiniet>>  
Šķiedru filtri var nebūt vietā. >>> Ievietojiet iekšējos un ārējos filtrus savās vietās.  
Uz plastmasas daļas var nebūt uzstādīts videi draudzīgs filtra audums, un kondensatora priekšpuse var būt aizsērējusi.>>>Uzstādiet videi draudzīgo filtru plastmasas daļā un novietojiet to uz filtra korpusa.  
Videi draudzīgie filtri var nebūt nomainīti, lai gan ir izgaismots brīdinājuma simbols. "Nomainiet filtru."

Atskan brīdinājuma signāls

Šķiedru filtri var nebūt vietā. >>> Ievietojiet iekšējos un ārējos filtrus savās vietās.  
Iekārtas filtri var nebūt uzstādīti>>> Uzstādiet šķiedru filtrus (iekšējos un ārējos) vai videi draudzīgo filtru to korpusā.

Mirgo kondensatora brīdinājuma ikona.

Kondensatora priekšpuse var būt aizsērējusi ar šķiedrām. >>> Notīriet kondensatora priekšpusi.  
Šķiedru filtri var nebūt vietā. >>> Ievietojiet iekšējos un ārējos filtrus savās vietās.

Žāvēšanas iekārtas iekšpusē ieslēdzas apgaismojums (modeļos ar lampām).

Ja veļas žāvētājs ir pieslēgts pie elektrotīkla, ir nospiesta ieslēgt/izslēgt poga un durvis ir atvērtas, iedegas apgaismojums. >>> Atvienojiet žāvētāju vai pagrieziet ieslēgšanas/izslēgšanas slēdzi izslēgtā pozīcijā.

Wi-Fi ikona mirgo nepārtraukti. (HomeWhiz Function modeļi)

>>> Ierīce var nebūt savienota ar bezvadu tīklu. Izpildiet norādījumus, lai izveidotu savienojumu ar tīklu. Ierīce, ko izstrādājums izmanto, lai izveidotu savienojumu ar tīklu, var būt bojāta. Pārbaudiet to. Izstrādājums var nebūt savienots ar tīklu tuvuma dēļ..

Ja ekrānā redzat "F L t", pārbaudiet tālāk norādītās darbības.

Filtri var būt netīri. >>> Izīriet iekšējo un ārējo filtru vai nomainiet videi draudzīgo filtru.  
Pārsega zonā, ja izmantojat iekšējo un ārējo dubulto filtru. >>> Pārļiecinieties, vai ir uzstādīti abi filtri.  
Ja izmantojat videi draudzīgā filtra funkciju, pārļiecinieties, vai filtra audums ir piestiprināts pie plastmasas daļas.  
>>>Ievietojiet filtra audumu plastmasas daļā, ja tā nav ievietota.  
Kondensatora priekšpuse var būt netīra. >>> Atveriet un pārbaudiet sitiena zonu un pārļiecinieties, ka tā ir tīra.  
Apskatiet sadaļu Apkope un tīrīšana.



## BRĪDINĀJUMS !

Ja problēma netiek atrisināta pēc šajā sadaļā sniegto norādījumu izpildes, sazinieties ar pārdevēju vai pilnvaroto servisu. Nekad nemēģiniet pats salabot nepareizi funkcionējošu izstrādājumu.



## PIEZĪME!

- Ja rodas problēmas ar kādu ierīces daļu, varat pieprasīt nomaiņu, sazinoties ar tuvāko pilnvaroto servisu, norādot ierīces modeļa numuru.
- Ierīces lietošana ar neoriģinālām daļām var izraisīt ierīces darbības traucējumus.
- Ražotājs un izplatītājs nav atbildīgs par darbības traucējumiem, ko izraisījušas neoriģinālās detaļas.

## PRODUKTA APRAKSTS

Saskaņā ar Komisijas Deleģēto Regulu (ES) Nr.: 392/2012

Piegādātāja nosaukums vai preču zīme		BEKO
Modeļa nosaukums		BM3T40230W 718823B230
Nominālā ietilpība (kg)		10.0
Veļas žāvētāja tips	Ventilācijas	-
	Kondensators	•
Energiefektivitātes klase <sup>(1)</sup>		A++
Energopatēriņš gadā (kWh) <sup>(2)</sup>		281,9
Vadības veids	Automātiski	•
	Neautomātiski	-
Standarta kokvilnas programmas energopatēriņš pilnā noslodzē (kWh)		2,45
Standarta kokvilnas programmas energopatēriņš daļējā noslodzē (kWh)		1,20
Standarta kokvilnas programmas energopatēriņš izslēgtā režīmā (P <sub>0</sub> ) pilnā noslodzē (W)		0,50
Standarta kokvilnas programmas energopatēriņš ieslēgtā režīmā (P <sub>L</sub> ) pilnā noslodzē (W)		1,00
Ieslēgtā režīma ilgums (min)		30
Standarta kokvilnas programma <sup>(3)</sup>		•
Standarta kokvilnas programmas pilnā noslodzē programmas laiks T <sub>dry</sub> (min)		239
Standarta kokvilnas programmas daļējā noslodzē programmas laiks T <sub>dry1/2</sub> (min)		130
"Standarta kokvilnas programmas pilnā un daļējā noslodzē" svērtais programmas laiks (T <sub>1</sub> )		177
Kondensācijas efektivitātes klase <sup>(4)</sup>		B
Standarta kokvilnas programmas pilnā noslodzē vidējā kondensācijas efektivitāte, C <sub>dry</sub>		87%
Standarta kokvilnas programmas daļējā noslodzē vidējā kondensācijas efektivitāte, C <sub>dry1/2</sub>		87%
Svērtā kondensācijas efektivitāte "standarta kokvilnas programmai pilnā un daļējā noslodzē", C <sub>1</sub>		87%
Skaņas jaudas līmenis standarta kokvilnas programmai pilnā noslodzē <sup>(5)</sup>		64
Iebūvējams		-

• : Jā    - : Nē

(1) Skalā no A+++ (visaugstākā efektivitāte) līdz D (viszemākā efektivitāte)

(2) Energopatēriņš, pamatojoties uz standarta kokvilnas programmas 160 žāvēšanas cikliem pilnā un daļējā noslodzē un energopatēriņu mazjaudas režīmos. Faktiskais energopatēriņš vienā ciklā būs atkarīgs no ierīces lietošanas veida.

(3) "Kokvilnas žāvēšanas programma ievietošanai skapi", ko izmanto pilnā un daļējā noslodzē, ir standarta žāvēšanas programma, uz kuru attiecas informācija marķējumā un datu lapā, ka šī programma ir piemērota normālas mitras kokvilnas izstrādājumu žāvēšanai un ka energopatēriņa ziņā tā ir visefektīvākā programma kokvilnai.

(4) Skalā no G (viszemākā efektivitāte) līdz A (visaugstākā efektivitāte)

(5) (5) Vidējā svērtā vērtība —L<sub>WA</sub> izteikta dB(A), noapaļota līdz 1 pW

