

beko

Pesukuivati
Kasutusjuhend

žāvētājs

lietošanas pamācība



B5T89243M

ET/LO



2960314970_ET/210126.1707



ÜMBERTÖÖDELTUD JA
TAASKASUTATAV PABER

Lugupeetud klient!

Palun lugege see juhend enne toote kasutamist läbi!

Täname, et valisite Beko toote Meie eesmärgiks on, et see kõrgkvaliteetne toode, mille valmistamisel on kasutatud tipptehnooloogiat, teeniks Teid maksimaalselt tõhusalt. Enne kasutamist palun lugege see juhend ja lisadokumentatsioon täielikult läbi.

Järgige kõiki hoiatusi ja teavet. Seega saate kaitsta nii ennast kui ka oma seadet võimalike kahjude eest.

Hoidke seda kasutusjuhendit alles. Juhul kui annate seadme üle kellelegi teisele, palun andke kaasa ka see juhend.

Sümbolid ja märgid

Kasutjuhendis on kasutatud järgmisi sümboleid:



Oht, mis võib põhjustada surma või vigastusi



Lugege kasutusjuhend läbi



Oluline teave ja kasulikud näpunäited



Kuumad pinnad



Elektrilöögioht



UV-kiirgus



Põletusohu



Vastavalt rahvusvahelistele keskkonnakaitse õigusaktidele on Toote pakend valmistatud taaskasutatavatest materjalidest.



Tuleohtlik

TEATIS Oht, mis võib põhjustada varalist kahju seadmele või selle ümbrusele

Toote valmistamisel on kasutatud kaasaegset keskkonnasõbralikku tehnoloogiat.

1 Ohutusjuhised.....	5
1.1 Ettenähtud otstarve	5
1.2 Lasteturvalisus, haavatavad inimesed ja koduloomad	5
1.3 Elektriohutus.....	6
1.4 Transpordiohutus.....	6
1.5 Paigaldusohutus	7
1.6 Kasutusohutus	8
1.7 Hoolduse ja puhastamise turvalisus	10
1.8 Valgustusohutus	10
2 Keskkonnajuhised.....	11
2.1 Vastavus WEEE määrustele ja jäätmekäitlus.....	11
2.2 Teave pakendi kohta.....	11
2.3 Standardvastavus- ja katseteave / EL-i vastavusdeklaratsioon.....	11
3 Teie kuivati	12
3.1 Tehnilised andmed.....	12
3.2 Üldine välimus	13
3.3 Tarnekomplekt.....	13
4 Paigaldamine	14
4.1 Paigaldamiseks sobiv asukoht	14
4.2 Transpordikaitsete eemaldamine.....	14
4.3 Vee äravooluvooliku ühendamine aurufunktsiooniga toodetel.....	14
4.4 Jalgade reguleerimine	15
4.5 Kuivati teisaldamine	15
4.6 Hoiatus müra kohta	15
4.7 Lambipirni väljavahetamine	15
5 Ettevalmistamine.....	16
5.1 Kuivatis kuivatamiseks sobiv pesu	16
5.2 Kuivatis kuivatamiseks mittesobiv pesu.....	16
5.3 Pesu ettevalmistamine kuivatamiseks	16
5.4 Mida teha energiasäästuks	16
5.5 Õige kandevõime.....	17

6 Toote kasutamine.....	18
6.1 Juhtpaneel.....	18
6.2 Sümbolid.....	18
6.3 Kuivatusmasina ettevalmistamine	19
6.4 Programmi valik ja tarbimise tabel.....	20
6.5 Abifunktsioonid.....	24
6.6 Märkusümbolid	24
6.7 Programmi käivitamine	25
6.8 Lapselukk.....	25
6.9 Programmi muutmine pärast selle käivitamist.....	25
6.10 Programmi tühistamine.....	26
6.11 Programmi lõpp.....	26
6.12 Lõhnafunktsioon.....	26
6.13 Auruprogrammide üldkirjeldus	26
6.14 Funktsioon HomeWhiz.....	27
7 Hooldus ja puhastus	29
7.1 ebemefiltrid (sise- ja välisfiltrid) / ukse sisepinna puhastus	29
7.2 Anduri puhastamine	30
7.3 Veepaagi tühjendamine.....	31
7.4 Anduri puhastamine.....	31
8 Tõrkeotsing.....	33
9 Loobumise hoiatus.....	35
9.1 Ma tahan seda ise parandada	35

1 Ohutusjuhised

See peatükk sisaldab vajalikke ohutusjuhiseid, millega vältida isiklikke vigastusi ja materiaalseid kahjustusi.

- Meie ettevõtte ei vastuta kahjustuste eest, mis võivad tekkida, kui neid juhiseid ei järgita.
- Paigaldust ja parandust võib teostada ainult volitatud teenusepakkuja.
- Kasutage ainult originaalseid varuosi ja tarvikuid.
- Ärge parandage või vahetage välja toote osasid, kui seda pole kasutusjuhendis välja toodud.
- Ärge muutke toodet.



1.1 Ettenähtud otstarve

- Seade on mõeldud ainult koduseks kasutamiseks. See ei ole mõeldud kasutamiseks ärilistel eesmärkidel.
- Seade ei ole mõeldud välitingimustes kasutamiseks.
- Ärge paigaldage ega kasutage seadet kohtades, kus see võib jäätuda ja/või puutuda kokku ilmastiku oludega. Pumbas või voolikutes jäätunud vesi võib põhjustada kahjustusi.
- Seadet tohib kasutada ainult sellise pesu kuivamiseks, mida on pestud veega ja mis on kuivatusmasina jaoks ohutu.



1.2 Lasteturvalisus, haavatavad inimesed ja koduloomad

- Toodet võivad kasutada üle 8-aastased lapsed ja füüsilise, sensoorse või vaimse puudega või puudevate kogemuste ja teadmistega isikud ainult siis, kui neid juhendatakse või kui nad on mõistnud seadme ohutu kasutamise põhimõtteid ning võimalikke kaasnevaid ohte. Lapsed ei tohi seadmega mängida. Lapsed ei tohi ilma järelevalveta seadet puhastada ega hooldada.
- Alla 3-aastaseid lapsi tuleb hoida seadmest eemal, kui nad ei ole järelevalve all.
- Elektriseadmed on lastele ja koduloomadele ohtlikud. Lapsed ja lemmikloomad ei tohi seadmega mängida, sellele ronida ega sinna siseneda.
- Hoidke seadme ust suletud ka siis, kui seda ei kasutata. Lapsed või lemmikloomad võivad end seadmesse lukustuda ja lämbuda.
- Lapsed ei tohi ilma järelevalveta seadet puhastada ega hooldada.
- Hoidke pakkematerjalid lastest eemal. Vigastuse ja lämbumise oht.
- Hoidke kõiki seadmega kasutatavaid lisaaineid lastele kättesaamatus kohas.
- Enne seadme kasutuselt kõrvaldamist lõigake toitejuhe läbi ja lammutage uks.



1.3 Elektriohutus

- Toodet ei tohi paigaldamise, hooldamise, puhastamise, parandamise ja transportimise ajal vooluvõrku ühendada.
- Kui voolujuhe on kahjustatud, siis selle peab välja vahetama volitatud teenusepakkuja, et hoida ära tekkivaid riske.
- Ärge pistke voolujuhet toote alla või toote taha. Ärge pange voolujuhtmele raskeid esemeid. Toitejuhet ei tohi kõverdada ega kinni pigistada ning see ei tohi kokku puutuda ühegi soojusallikaga.
- Ärge kasutage seadme käsitlemisel pikendusjuhet, harupesa ega adapterit.
- Seadme elektritoide ei tohi toimida välise lülitusseadme (nt taimer) kaudu ega seda tohi ühendada vooluahelasse, mida selline seade regulaarselt sisse ja välja lülitab.
- Pistikupesa peab olema lihtsasti ligipääsetav. Kui see pole võimalik, siis mehhanism, mis vastab elektrilistele nõuetele ja mis ühendab lahti kõik terminalid peakilbist (kaitse, lüliti, pealüliti, jne) peab olema paigalduse ajal saadaval.
- Ärge katsuge pistikut märgade kätega.
- Seadme vooluvõrgust lahti ühendades ärge hoidke kinni toitejuhtmest, vaid pistikust.



1.4 Transpordiohutus

- Enne transportimist ühendage toode lahti, tühjendage veepaak ja selliste olemasolul eemaldage vee äravooluühendused.
- See toode on raske, seega ärge käsitlege seda üksi.
- Võtke vajalikud ettevaatusabinõud toote mahakukkumise ja ümbermineku vastu. Ärge tabage tootega selle transportimise ajal objekte ega pillake toodet maha.
- Ärge kasutage seadme väljaulatuvaid osi (nt ust) selle liigutamiseks.
- Transportige seadet püstises asendis. Kui seda ei õnnestu püstiselt liigutada, siis transportige seda eestpoolt vaadatuna paremale küljele kallutades.



1.5 Paigaldusohutus

- Seadme paigalduseks ettevalmistamisel veenduge, et elektripaigaldis ja vee äravool on nõuetekohane. Selleks kontrollige kasutusjuhendis esitatud teavet. Kui see pole sobilik paigalduseks, siis kutsuge kvalifitseeritud elektrik ja torumees, et muuta võrgud selliseks nagu vaja. Neid toiminguid teostab klient.
- Enne seadme paigaldamist kontrollige, et selle ei esineks puudusi. Ärge paigaldage seadet, kui see on kahjustatud.
- Ärge eemaldage reguleeritavat alust.
- Pange toode tasasele kõvale pinnale ja pange see tasakaalu reguleeritavate jalgadega.
- Vahet põranda ja seadme vahel ei tohi vähendada materjalidega nagu vaip, puit ja kleeplint. Seadme põhjas olevad ventilatsiooniavad ei tohi olla vaibaga ummistatud.
- Seade tuleb paigaldada nii, et miski ei ummistaks ventilatsiooniavasid.
- Paigaldage seade tolmuvaibasse keskkonda, kus on hea ventilatsioon.
- Ärge paigaldage seadet tuleohtlike ja plahvatusohtlike materjalide lähedusse ega hoidke seadme töö ajal selle läheduses tuleohtlikke ja plahvatusohtlikke materjale.
- Seadet ei tohi paigaldada vastu ust, lükandust, mille puhul seadme ust ei saa täielikult avada, ega hingedega ukse taha, mille puhul seadme hinged oleksid vastamisi ukse hingedega.
- Paigaldage seade sinna, kus on võimalik hõlpsasti teostada perioodilist hooldust ja puhastamist.
- Asetage seade tagaküljega seina poole (kütteseadme mudelite puhul).
- Pärast seadme paigaldamist veenduge, et tagasein ei puutuks kokku ühegi väljaulatava osaga (veekraan, elektripistikupesa jne.).
- Asetage seade nii, et selle ja mööbli servade vahele jääks vähemalt 1 cm ruumi.
- Järgige juhendis toodud suitsulõõri ühendamise reegleid (suitsulõõriga mudelite puhul).
- Väljatõmbeõhk ei tohi olla suunatud suitsulõõrisse, mida kasutatakse gaasi või muud kütust tarbivate seadmete töö käigus tekkiva suitsu väljatõmbamiseks (suitsulõõriga mudelite puhul).
- Ventilatsioonivoolikut ei tohi ühendada küttekoldega ega lõõriga (lõõriga mudelite puhul).
- Ühendage seade maandatud pistikupessa, mis on kaitstud sobiva kaitsmega, mis vastab ettenähtud tüübile ja voolutugevusele. Laske pädeval elektrikul maandusseadmed paigaldada. Ärge kasutage seadet ilma kohalikele / riiklikele eeskirjadele vastava maanduseta.

- Pange toode maandatud pistikupessa, mis vastab pinge, voolutugevuse ja sageduse väärtustele, mis on välja toodud tüübisildil.
- Ärge pange juhet lahtisesse, katkisesse, musta, rasvasesse pistikupessa või kohta, mis on pesast välja tulnud või millel on oht veega kokkupuuteks.
- Kasutada tuleb seadmega kaasas olevaid uusi voolikukomplekte. Ärge taaskasutage vanu voolikukomplekte. Ärge pikendage voolikuid.
- Seadke toitejuhe ja voolikud sedasi, et need ei tekitaks komistusriski.
- Seadme kasutamiseks pesumasina peal tuleb kahe masina vahel kasutada kinnitusvahendit. Kinnitusvahendi peab paigaldama volitatud teenindus.
- Seadme asetamisel pesumasina peale võib nende kombineeritud kaal täis panduna olla umbes 180 kg. Paigaldage seadmed tugevale põrandale, mis suudab kanda vajalikku koormust.
- Pesumasinat ei tohi kuivati peale asetada.

Pesumasina ja kuivati paigaldustabel	
Paigalduskomplekti tüüp	Sügavus (TD = kuivati, WM: pesumasin)
Plastist - 54/60cm võõga või ilma	60cm TD --> WM \geq 50cm / 54cm TD --> WM $>$ 45cm
Plastist - 46cm koos või ilma võõta	46cm TD --> WM \geq 54cm
Riiluga - 60cm	60cm TD --> WM \geq 50cm
Riiluga - 54cm	54cm TD --> WM $>$ 45cm



1.6 Kasutusohutus

- Kuiva pesu maksimaalne kaal enne pesemist on täpsustatud jaotises "Tehnilised andmed".
- Ärge pange pesemata esemeid kuivatisse.
- Selliste materjalidega nagu toiduõlid, atsetoon, alkohol, bensiin, petrooleum, plekieemaldajad, tärpentin, vaha või pesuvahendid määratud esemed tuleb enne kuivatusmasinaga kuivatamist pesta kuumas vees suurema koguse pesuvahendiga.
- Kui puhastamiseks kasutatakse kemikaale, ei tohi kasutada kuivatit.
- Vahukummi (vahtlateks), dušimütse, veekindlaid tekstiile, kummitugedega materjale ja riideid, vahtkummist osadega padjasid ei tohi kuivatada kuivatis.
- Juukselakki, juuksevahendi jääke või muid sarnaseid materjale sisaldavaid esemeid ei tohi kuivatada kuivatis.
- Tühjendage riiete taskud ja eemaldage sellised esemed nagu tikud ja tulemasinad.
- Kui kõiki esemeid ei saa kiiresti eemaldada ja neid ei saa paigutada kohta, kus soojus saab hajuda, ärge peatage kuivatit enne kuivatustsükli lõppu.

- Kuivati tsükli viimane etappi viiakse läbi ilma kuumutamiset (jahutustsükkel), tagamaks esemete temperatuuri, mis neid ei kahjusta.
- Pesupehmendajaid või samalaadseid tooteid tuleb kasutada kooskõlas pesupehmendaja juhistega.
- Ärge kasutage kuivatit ilma ebemefiltrita.
- Ärge lubage kiudude kogunemist kuivati läheduses.
- Gaasi tagasilöögi vältimiseks ruumis muid kütuseid tarbivatest seadmetest, sealhulgas lahtisest tulest, tuleb tagada asjakohane ventilatsioon (suitsulõõriga mudelite puhul).
- Ärge kasutage seadet koos kütteseadmetega, näiteks gaasikütteseadme ja korstnaga. See võib põhjustada lõõri süttimist. (suitsulõõriga mudelite puhul)
- Ärge toetuge või istuge ukse peale, kui see on avatud, seade võib ümber kukkuda.
- Ärge ronige toote peale.
- Ärge pange leegiallikat (küünlad, suitsud jne.) tootele või selle lähedusse. Ärge hoidke tuleohtlikke/plahvatusohtlikke materjale.
- Ärge puudutage pöörlevat trumlit.
- Seadme tagasein on töö ajal kuum. Ärge puudutage seadme tagakülge kuivatamise ajal ega pärast kuivatamise lõppu. (Kütteseadme mudelite puhul)
- Ärge programmi kestel pesu lisamisel või eemaldamisel trumli sisepinda puudutage. Trumli pind on kuum.
- Ärge vajutage nuppe teravate esemetega, nagu kahvlid, noad, küüned jne.
- Ärge kasutage rikkis või kahjustatud toodet. Eemaldage seade vooluvõrgust (või lülitage ühendatud kaitselüliti välja) ja helistage volitatud teenindusse.
- Tõmmake seade välja, kui see pole kasutuses.
- Ärge jätke kuivatit vihma kätte või väga märgadesse kohtadesse.



1.7 Hoolduse ja puhastamise turvalisus

- Ärge kunagi peske seadet seda veega pihustades või sellele vett valades. Ärge kasutage seadme puhastamiseks survepuhastit, aurupuhastit, voolikut või survepüstolit.
- Ärge kasutage toote puhastamiseks teravaid või abrasiivseid tööriistu.
- Ärge kasutage seadme puhastamiseks materjale nagu kodused puhastusvedelikud, seep, pesuvahendid, gaas, bensiin, alkohol, vaha jne.
- Ebemefiltrit tuleb korrapäraselt puhastada. Pärast iga kuivatustsükli puhastage kiudfilter ja ukse sisepind.
- Eemaldage tolmuimejaga kiud, mis on kogunenud aurusti (asub filtrisahtli taga) ribidele. Saate puhastada käsitsi, tingimusel, et kannate kaitsekindaid. Ärge proovige paljaste kätega puhastada. Aurusti labad võivad teie käsi kahjustada. (Soojuspumbaga toodete puhul)
- Tule- ja plahvatusohu tõttu ärge kasutage andurite puhastamiseks lahuseid, puhastusvahendeid, terasvilla või sarnaseid materjale ja tööriistu.
- Puhastage lõõri. (suitsulõõriga mudelite puhul)
- Ärge jooge kondenseeritud vett.



1.8 Valgustusohutus

- Võtke ühendust volitatud teenindusega, kui Teil on vaja vahetada valgustuseks kasutatav LED/pirn (valgustusega toodete puhul).

2 Keskkonnajuhised

2.1 Vastavus WEEE määrustele ja jäätmekäitus



See toode ei sisalda ohtlikke ja keelatud materjale, mis on märgitud Türgi Vabariigi keskkonna- ja linnastamisministeeriumi avaldatud elektri- ja elektroonikaseadmete jäätmete kontrollimise määruses. Vastab WEEE määrustele. See toode on valmistatud ümbertöödeldavatest ja taaskasutatavatest kvaliteetsetest osadest ja materjalidest.

Seega, ärge kõrvaldage seda toodet selle kasuliku eluea lõpul koos olmejäätmetega.

Viige see elektrooniliste ja elektriliste seadmete kogumispunkti. Uurige nende kogumispunktide kohta kohaliku omavalitsuse käest. Keskkonna ja loodusressursside säästmiseks viige kasutatud toode jäätmekäitlusesse.



R290 on tuleohtlik külmutusaine. Veenduge, et torustik ja süsteem ei oleks käsitemise või transpordi ajal saanud vigastada.

Hoidke seadet soojusallikatest eemal, muidu võib see kahjustuse korral süttida.

Ärge visake toodet hävitamiseks lõkkesse.

2.2 Teave pakendi kohta

Vastavalt rahvusvahelistele keskkonnakaitse õigusaktidele on Toote pakend valmistatud taaskasutatavatest materjalidest. Ärge visake pakendit minema koos olmejäätmete või muude jäätmetega. Viige see ettenähtud kogumispunkti, mis on kohalike omavalitsuste poolt määratud.

2.3 Standardvastavus- ja katseteave / EL-i vastavusdeklaratsioon



Antud seadme arendus-, tootmis- ja müügifaase viiakse läbi vastavalt ohutusreeglitele, mis on sätestatud kõigis Euroopa Liidu seotud juhistes.

Sagedusriba	: 2.400 – 2.484 GHz
Max edastamise võimsus	: < 100mW

Déclaration CE de Conformité

CE vastavusdeklaratsioon

Arcelik AS kinnitab käesolevaga, et see seade vastab direktiivile 2014/53/EU.

EU-i vastavusdeklaratsiooni täielik tekst on saadaval aadressil järgmine Interneti-aadress:





– Tooted saidilt: support.beko.com

3 Teie kuivati

3.1 Tehnilised andmed

ET

Kõrgus (reguleeritav)	84,6 cm / 86,6 cm*
Laius	59,8 cm
Sügavus	67,2 cm
Mahutavus (maksimaalne)	9 kg**
Netokaal (\pm %10)	48 kg
Pinge	Vt andmesilti***
Nominaalne sisendvõimsus	
Mudeli kood	

  SUPPLIER'S NAME MODEL IDENTIFIER → (*)  	Toote andmebaasis talletatud mudeliteabele pääsete juurde, kui sisenete järgmisele veebisaidile ja otsite energiamärgisel oleva mudeli identifikaatorit (*). https://eprel.ec.europa.eu/
---	---

* Minimaalne kõrgus: Kõrgus, kui reguleeritav alus on suletud.

Maksimaalne kõrgus: Kõrgus, kui reguleeritav alus on avatud maksimaalsele kõrgusele.

** Kuiva pesu kaal enne pesemist.

*** Andmesilt on kuivati ukse all.

	Kuivati kvaliteedi tõstmiseks võib tootja tehnilisi näitajaid muuta ilma ette teatamata. Selles kasutusjuhendis esitatud joonised on skemaatilised ja ei pruugi Teie seadmega täpselt kokku tulla. Kuivati või sellega kaasas olevates dokumentides esitatud väärtused on laboratoorsed tulemused, mis vastavad asjaomastele standarditele. Need väärtused võivad erineda sõltuvalt kasutusest ja ümbritsevatest tingimustest.
--	---

3.2 Üldine välivisus

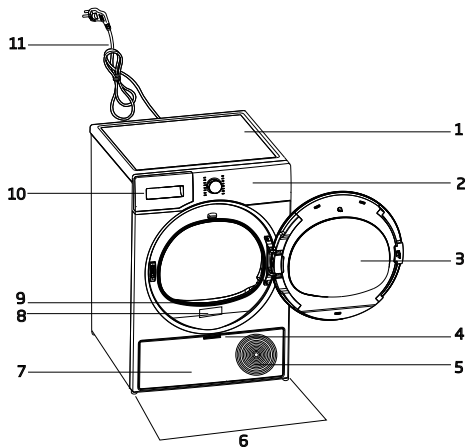

1. Ülemine paneel
2. Juhtpaneel
3. Laadimisuks
4. Ilukilbi käepide
5. Ventilatsiooniavad
6. Reguleeritavad jalad
7. Ilukilp
8. Nimeplaat
9. Ebemefilter
10. Veepaagi sahtel
11. Voolujuhe

3.3 Tarnekomplekt

	1. Vee väljalaskevoolik*		6. Vee täitekork*
	2. Filtrisahtli tagavara käsn*		7. Puhas vesi*
	3. Kasutusjuhend		8. Lõhnaaine kapslite rühm*
	4. Kuivatamiskorv*		9. Hari*
	5. Kuivatamiskorvi kasutusjuhend*		10. Filtri materjal*

*Võimalik - ei pruugi komplektis sisalduda, sõltub mudelist.

4 Paigaldamine



Lugege kõigepealt läbi jaotis "Ohutusjuhised"!

Enne lähima volitatud teenindusega konsulteerimist kuivati paigaldamiseks tutvuge kasutusjuhendis toodud teabega ja veenduge, et elektri- ja veevarustus vastab nõuetele. Kui see nii pole, kutsuge elektrik ja torulukksepp, et ühendused saaks nõuetekohaselt teostatud.



Kliendi vastutab kuivati tulevase asukoha ettevalmistamise ning toite- ja/või heitvee ühenduste ettevalmistamise eest.



Enne kuivati paigaldamist kontrollige, et selle ei esineks puudusi. Kui kuivati on kahjustatud, siis ärge seda paigaldage. Kahjustatud seadme kasutamine on ohtlik. Oodake 12 tundi enne kuivati käivitamist.

MÄRKUS

Seade sisaldab jahutusainet ja kui seda kasutatakse kohe pärast transportimist, võib see kahjustada saada. Iga kord, kui seadet liigutatakse, tuleb see jätta 12 tunniks seisma.

4.1 Paigaldamiseks sobiv asukoht

- Paigaldage kuivati stabiilsele ja ühtlasele tasapinnale.
- Kuivati on raske. Ärge seda üksinda liigutage.
- Kasutage seadet tolmuvabas keskkonnas, kus on hea ventilatsioon.
- Vahet põrand ja kuivati vahel ei tohi vähendada materjalidega nagu vaip, puit ja kleepebemed.
- Ärge kuivati ventilatsiooniasid ummistage.
- Kuivati paigalduskoha läheduses ei tohi olla lukustatavaid ukse, lükanduksi ega hingedega ukse, mis võiksid blokeerida ukse avamist.

- Peale kuivati paigaldamist peavad ühendused jääma stabiilseks. Pärast kuivati paigaldamist veenduge, et tagasein ei puutuks kokku ühegi väljaulatuva osaga (veekraan, elektripistikupesa jne.).
- Asetage kuivati nii, et selle ja mööbli servade vahele jääks vähemalt 1 cm ruumi.
- Teie kuivati sobib kasutamiseks temperatuurivahemikus +5°C kuni +35°C. Kui kuivatit kasutatakse väljaspool seda temperatuurivahemikku, võib selle töö kannatada saada ja masin ise võib kahjustada saada.
- Kuivatit ei tohi paigutada tagaküljega vastu seina.



Ärge asetage kuivatit toitejuhtmele!

* Kui teie toode ei sisalda R290 ainet, ignoreerige alljärgnevat hoiatust



Toode sisaldab R290 külmutusainet.* R290 on keskkonnasõbralik, kuid tuleohtlik külmutusaine.* Veenduge, et kuivati õhusissevoolu ava oleks avatud ja hästi ventileeritud.* Hoidke seadmest lahtine tuli eemal.*

4.2 Transpordikaitsete eemaldamine

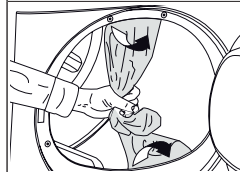

Enne seadme kasutuselevõttu eemaldage transpordikaitsemed .

4.3 Vee äravooluvooliku ühendamine aurufunktsiooniga toodetel

Võite kogunenud vee nõrutada komplektis oleva vee väljalaskevooliku kaudu, ilma et peaksite perioodiliselt veepaaki tühjendama.

MÄRKUS	Kui teie kuivati on varustatud aurufunktsiooniga, järgige vee väljavooluühenduse puhul järgmist skeemi.
---------------	---

4.4 Jalgade reguleerimine

Kuni kuivati seisab ühtlaselt ja kindlalt, reguleerige jalgu. Selleks keerake need vasakule ja paremale.	
--	--

4.5 Kuivati teisaldamine

- Laske vesi kuivatist täielikult välja.
- Kui seade on ühendatud otsese äravooluga, eemaldage voolikuühendused.

	Soovitav on kuivatit teisaldada püstises asendis. Vastasel juhul kallutage seda eestpoolt vaadatuna paremale poole ja teisaldage seda. Oodake 12 tundi enne kuivati käivitamist.
--	--

4.6 Hoiatus müra kohta

	Seadme töötamise ajal võib kompressorist aeg-ajalt kostuda metallist müra, see on normaalne.
	Seadme kasutamisel pumbatakse kogunenud vett veepaaki. Selle toimingu ajal on tavaline, et seadmest kostub pumpamisheli.

4.7 Lambipirni väljavahetamine

Kui Teie kuivati on varustatud trummelvalgustiga; Pöörduge volitatud teeninduse poole, et vahetada kuivati valgustamiseks kasutatav lamp/LED välja. Selle seadme pirn ei sobi koduseks valgustuseks. See lamp on mõeldud pesu turvaliseks laadimiseks kuivatisse. Selles seadmes kasutatavad lambid taluvad raskeid tingimusi, näiteks temperatuuri üle 50 °C.

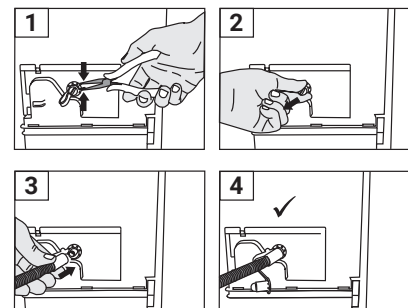

- 1 Eemaldage kuivati tagaosas oleva stopperi külge kinnitatud klamber, tõmmates seda tööriista abil ühenduskohast välja.
- 2 Pärast klambri eemaldamist tõmmake pistik klambri alt välja.
- 3 Kinnitage masinaga kaasasolev vee äravooluvoolik pistiku all oleva toru külge.
- 4 Teie masin on otsepuhastusega kasutamiseks valmis.

MÄRKUS	Vee väljalaskevoolik peab olema kinnitatud maksimaalselt 80 cm kõrgusele. Veenduge, et vee väljavooluvoolik ei saaks vee äravooluava ja kuivati vahel kõverdada, kokku suruda või pigistada. Voolikut ei tohi oma asukohast lahti ühendada. Lekkinud vesi võib tekitada kahju. Ärge pikendage vee äravooluvoolikut. Kontrollige, kas vee vooluhulk on piisav. Äravoolutorustik ei tohi olla suletud ega ummistunud.
---------------	---

	Kui Teie seadmega on kaasas lisatarvikute komplekt, vaadake üksikasjalikke juhiseid.
--	--

5 Ettevalmistamine



Lugege kõigepealt läbi jaotis "Ohutusjuhised"!

5.1 Kuivatis kuivatamiseks sobiv pesu

MÄRKUS

Pesu, mis ei ole kuivati jaoks ohutu, võib kuivatamise ajal kahjustada seadet ja pesu. Järgige kuivatatava pesu etiketidel olevaid juhiseid. Kuivatage ainult sellist pesu, mille etiketile on kirjutatud "sobib kuivatis kuivatamiseks".



5.2 Kuivatis kuivatamiseks mitesobiv pesu

MÄRKUS

Metalltugedega aluspesu ei tohi kuivatada kuivatis. Kui need metalloed vabanevad ja rebenevad rõivastest, võivad need masinat kahjustada.

Õrna tikandiga tekstiili, puuvillaseid ja siidist rõivaid, õrnadest ja väärtuslikest tekstiilidest valmistatud rõivaid, mittehingavaid rõivaid ja tüllkardinaid ei tohi kuivatada kuivatis.

5.3 Pesu ettevalmistamine kuivatamiseks

MÄRKUS

Sellised esemed nagu mündid, metalloosad, nõelad, naelad, kruvid, kivid jne võivad kahjustada toote trumlit või põhjustada probleeme seadme töös. Seetõttu kontrollige kogu pesu, mida seadmesse laaditakse.

Kuivatage pesu, millel on metallist tarvikud, näiteks tõmblukud, keerates need pahupidi. Sulgege tõmblukud, konksud ja klambrid, nõõpige katete nõõbid kinni, siduge tekstiilirihmad ja põllepaelad.

5.4 Mida teha energiasäästuks

- Kasutage pesu pestes võimalikult kõrget väänamisastet. Seega saate vähendada kuivatusperioodi ja vähendada energiatarbimist. Sorteeri pesu selle tüübi ja paksuse järgi. Kuivatage sama tüüpi pesu koos. Näiteks õhukesed köögirätikud ja laualinad kuivavad kiiremini kui paksud vannilinad.
- Programmi valikul järgige kasutusjuhendit.
- Kuivatamise ajal ärge avage ust, kui see ei ole vajalik. Kui Teil tuleb uks siiski avada, siis ärge seda pikka aega lahti hoidke.
- Ärge kuivati töötamise ajal märga pesu lisage.
- Puhastage ebemefiltrit enne või pärast igat kasutuskorda.
- Veenduge, et filtrid oleksid puhtad. Üksikasjalikumaid andmeid leiate jaotisest „Hooldus ja puhastus“.
- Suitsulõõriga mudelite puhul järgige juhistes toodud suitsulõõriga ühendamise eeskirju ja puhastage suitsulõõri.
- Kuivatamise ajal ventileerige korralikult ruumi, kus kuivati asub.
- Ökoprogramm on kõige energiatõhusam programm niiske puuvillase pesu kuivatamiseks ja seda kasutatakse keskkonnateadlike projekteerimismuudatuste hindamiseks.
- Hoidke laadimisluuk kinni, et vältida soojuskaotust.

5.5 Õige kandevõime

MÄRKUS

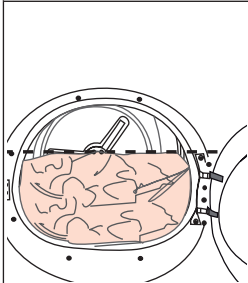

Kui seadmes olev pesu ületab maksimaalset koormust, ei pruugi masin toimida ettenähtud viisil ja võib põhjustada varalist kahju või kahjustada saada. Järgige iga programmi puhul maksimaalset koormust.

- Kodukuivatusmasina laadimine kuni tootja poolt vastavate programmide jaoks määratud maksimaalse võimsusega aitab säästa energiat.

Allpool esitatud väärtused on toodud näidetena.

Pesu	Ligikaudne kaal (grammides)*	Pesu	Ligikaudne kaal (grammides)*
Puuvillane voodipesu (kahekohaline)	1500	Puuvillane kleit	500
Voodipesu (ühekohaline)	1000	Kleit	350
Voodilina (kahekohaline)	500	Teksased	700
Voodilina (ühekohaline)	350	Taskurätikud (10 tk)	100
Suur laudlina	700	T-särk	125
Väike laudlina	250	Pluus	150
Salvrätik	100	Puuvillane särk	300
Vannilina	700	Särgid	200
Käterätik	350		

* Kuiva pesu kaal enne pesemist.

6 Toote kasutamine

6.1 Juhtpaneel

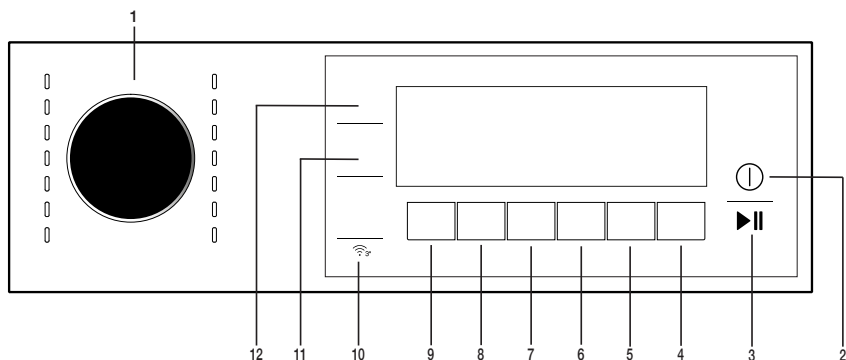

1. Programmi valiku nupp
2. Sisse/välja lülitamise nupp
3. Käivita/Peata nupp.
4. Lõpuaja seadennupp
5. Kortsude ennetamise valikunupp.
6. Signaalvaliku nupp
7. Taimeriprogrammi ja laste lukustuse valikunupp
8. Steam programmi valiku nupp
9. Madala temperatuuri valikunupp
10. Kaugjuhtimispuldi nupp
11. Trumli valgustusnupp.
12. Kuivatuse taseme valits.

6.2 Sümbolid

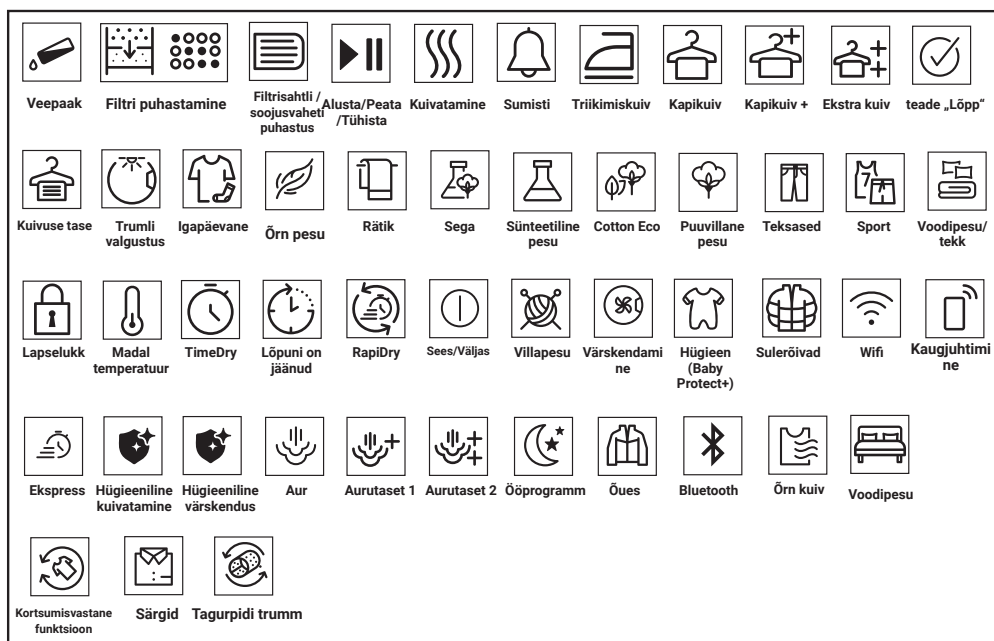

6.3 Kuivatusmasina ettevalmistamine

- Ühendage kuivatusmasin vooluvõrku.
- Avage laadimisuks.
- Eemaldage kõik võõrkehad selle seest.
- Asetage pesu kuivatusmasinasse. Ärge pressige masinasse liiga palju pesu.
- Lükake laadimisuks kinni.

MÄRKUS

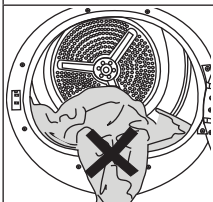

Veenduge, et pesu ei ole jäänud laadimiseks vahele. Ärge sulgege ust jõuga.

- Kui valite sisse- ja väljalülitusnupu / programmi valimise nupu abil programmi, lülitub masin sisse.



Programmi valimine sisse- ja väljalülitusnupu / programmivalitsa abil ei tähenda, et programm on käivitatud. Vajutage programmiga alustamiseks käivitus-/ooterežiimi nuppu.

6.4 Programmi valik ja tarbimise tabel

ET					
Aurufunktsiooniga tsüklite tabel					
Programmid	Programmi kirjeldus	Kogus (kg)	Tsentrifugimise kiirus (p/min.)	Kuivatamise kestus (minutit)	Auruga kuivatuse kestus
Kandmiseks valmis*	Antud tsükli eesmärgiks on särkide ja t-särkide kortsumise vähendamine aurufunktsiooni abil. Antud tsükli kasutamisel ei ole tavaliselt vaja triikida vabaaaja särke pärast nende kuivatamist. Kui edukalt masin kortsumist vähendab sõltub kuivatatava toote tekstuurist ning paksusest. Antud tsükli kasutamisel on soovitatav samaaegselt kuivatada sama tüüpi kangaid.	1,5 (6 tükki)	800	-	90
		1 (3 tükki)	800	-	70
		0,3 (1 tk)	800	-	50
Auruvärskendus	See värskendab aurufunktsiooni abil riideid ja eemaldab soovimatud lõhnad. Kasutada ainult kuivade riide puhul.	1,5 (6 tükki)	-	-	35
		1 (3 tükki)	-	-	31
		0,3 (1 tk)	-	-	23
Sega	Kasutage seda programmi värvi mitteandva sünteetilise ja puuvillase pesu koos kuivatamiseks. Spordi ja fitness riideid saab kuivatada sele programiga.	6	1000	175	180
Teksased	Selle programmiga saab kuivatada teksasriidest pükse, seelikuid, pluuse ja jakke.	4	1200	130	135
Puuvill	Selle tsükliga saate kuivatada oma kuumuskindlat puuvillast pesu. Valida tuleks kuivatamise säte, mis on sobiv kuivatava pesu paksusele ja soovitud kuivuse tasemele.	9	1000	210	215
Pu vill Ökonoomne	Tavalist ühekihilist puuvillast pesu kuivatatakse võimalikult säästlikult.	9	1000	195	200
Sünteetiline pesu	Selle tsükli abil saate kuivatada kogu sünteetilist pesu. Valida tuleks kuivatamise säte, mis on sobiv kuivatava pesu paksusele ja soovitud kuivusastmele.	4	800	80	85

Ilma aurufunktsioonitag tsükli tabel					
Puuvill, triikimiskuiv	Tavalist ühekihilist puuvillast pesu, mida hiljem triigitakse, kuivatatakse nii, et riideesemed jäävad triikimise hõlbustamiseks pisut niiskeks.	9	1000	160	-
Hügieeniline kuivatamine	See on programm, mille abil saate oma pestud tooteid kuivatada, kui soovite kõrgemat hügieenitaset (beebiriided, aluspesu, saunalinad jne). Tänu kuumutamisele tagab see kõrget hügieenitaset Teie tekstiiliesemetele.	5	800	200	-
Hügieeniline värskendus	Saate seda programmi kasutada oma kuivade rõivaste ja pesu jaoks, kui soovite need puhastada ilma neid pesemata. Tänu kuumutamisele tagab see kõrget hügieenitaset Teie tekstiiliesemetele.	1,5	-	120	-
Villane pesu	Kasutage seda programmi sellise villase pesu (nt kampsunite) kuivatamiseks, mida on eelnevalt vastavalt juhistele pestud. Soovitame eemaldada pesu kuivatist kohe, kui programm lõpeb.	1,5	600	148	-
Taimeriga programmid	Soovitud kuivuse taseme saavutamiseks madalal temperatuuril saate valida aegseadistusega programme vahemikus 10–160 minutit. Selle programmiga töötab trummelkuivati kogu seadistatud aja pesu kuivusest sõltumata.	-	-	-	-
Voodiriided/Sulg	Saate kuivatada sule- või fiibertäidisega tekstiile, millel on kuivatamine infosildil lubatud. Sate kuivatada suuri tekke, patju või mantleid ühe suure esemena. Mantleid ja teksapükse kuivatage pahempidi pööratult.	-	800	165	-
Xpress	Kasuta seda programmi, et saada 2 särki triikimiseks valmis	0,5	1200	30	-
Allalaaditud programm					
Ööprogramm (vaikne)	Selle programmi müratase on kõige madalam. Selle programmiga saad kuivatada vaikselt puuvilla või sünteetilisest kangast riideid.	8	1000	240	-
Vaba-aeg/Sport (GoreTex)	Kasuta sünteetilisest, puuvilla- või segukangast riiete kuivatamiseks või veekindlate toodete nt. spetsiaalsed joped, vihmajoped jne. kuivatamiseks. Enne kuivatamist pöörake riided pahempidi.	2	1000	135	-
Aluspesu	Tänu kõrgele temperatuurile tagatakse aluspesu kõrget hügieenitaset.	2	1000	70	-
Rätik	Rätikute kuivatamine nagu köögirätikud, vannilina ja käerätikud.	5	1000	175	-
Värskendav	See programm lihtsalt tuulutab 10 minutit ilma kuuma õhuta. Saate tuulutada kaua aega kapis seisnud puuvillaseid ja sünteetilisest materjalist pesuesemeid nendelt lõhna eemaldamiseks.	-	-	10	-

Energiatarve				
Programmid	Kogus (kg)	Tsentrifugimise kiirus (p./min.)	Ligikaudne jääknisus	Energiatarve kWh
Puuvill Ökonoomne**	9	1000	60%	1,69
Puuvill, triikimiskuiiv	9	1000	60%	1,35
Sünteetika, kapikuiiv	4	800	40%	0,80
	"Kui te regulaarselt kuivatate maksimaalse koguse 9 kg puuvilla, siis soovitame ühendada äravoolu vooliku, et kuivati ei jääks tsükli keskel seisma, et paaki tühjendada" (vaadake Jaotist "ühendamine äravoolu")			
*Euroopa sõltumatu tekstiili testimise instituut on kinnitanud „kandmiseks valmis“ tsükli võime kuivatada (vähendada kortsumist) järgmistest materjalidest koosnevad särgid kandmiseks sobivani olekuni: 100% puuvill, 100% polüester, 100% viskoos ja 56% puuvill - 44% polüester. Soovi korral võib krae, särgimansetid või varrukad triikida.				

** Eespool esitatud väärtused on määratud standardtingimustes. Tarbimise väärtused võivad erineda tabeli väärtustest. Seda sõltuvalt pesu tüübist, tsentrifugimiskiirusest, keskkonnatingimustest ja elektri pingemuutusest.

ET				
Üldised programmid				
Programmid	Kogus (kg)	Programmi kestus (tund:min)	Energiatarbimine (Kwh)	
Puvill Ökonoomne	9	3:15	1,69	
Puvill Ökonoomne	4,5	2:00	0,92	
Puuvill, triikimiskuiv	9	2:40	1,35	
Puuvill, triikimiskuiv	4,5	1:36	0,74	
Puuvill, kapikuiv	9	3:30	1,82	
Puuvill, kapikuiv	4,5	2:15	1,04	
Puuvill, kapikuiv +	9	3:40	1,91	
Puuvill, kapikuiv +	4,5	2:25	1,11	
Puuvillane garderoob kuiv ++	9	3:50	1,99	
Puuvillane garderoob kuiv ++	4,5	2:35	1,19	
Süntheetika, triikimiskuiv	9	1:05	0,65	
Süntheetika, kapikuiv	9	1:20	0,80	
Süntheetiline garderoob kuiv +	9	1:30	0,90	
Süntheetiline garderoob kuiv ++	9	-	-	
Õrn pesu	2	-	-	
Villane pesu	1,5	2:28	1,50	
Muude programmide kui Eco puhul esitatud väärtused on ainult soovituslikud.				
Erinevad töörežiimid				
Energiatarve (W)	Väljalülitusrežiim (W) (kui on olemas)	Viivitatud töörežiim (W) (kui on olemas)	Ooterežiim (W) (kui on olemas)	Ooterežiim koos ühenduvusfunktsiooniga (W) (kui on olemas)
	0,47	4,00	0,47	2,00
Kuivatustsükli akustiline õhumüra dB(A):				64

6.5 Abifunktsioonid

Kuivuse tase

Kuivatustaseme nuppu kasutatakse soovitud kuivuse saavutamiseks. Sellest valikust võib sõltuda ka programmi aeg.



Selle funktsiooni saab aktiveerida ainult enne programmi algust.

Kortsumise vältimine

Kortsumise vältimise funktsiooni saab sisse ja välja lülitada, vajutades kortsude vältimise nuppu. Kui Te ei võta pesu kohe pärast programmi lõppu välja, võite kasutada pesu kortsumise vältimiseks kortsumise vältimise funktsiooni.

Hoiatav helisignaali

Kuivati teeb programmi lõppedes helihoiatusi. Kui Te ei soovi hoiatavat helisignaali, vajutage nuppu „Hoiatav helisignaali“. Helisignaalinupu vajutamisel kustub tuli ja programmi lõppedes signaal ei kosta.



Saate valida selle funktsiooni enne või pärast programmi algust.

Madal temperatuur

Selle funktsiooni saab aktiveerida ainult enne programmi algust. Selle funktsiooni saate aktiveerida, kui soovite oma pesu madalamal temperatuuril kuivatada. Pärast aktiveerimist on programmi kestus pikem.

Lõppaeg

Lõpu edasilükkamise funktsiooniga saate lükata programmi lõppu edasi kuni 24 tundi.

1. Avage laadimisuks ja pange pesu masinasse.
2. Valige kuivatamise programm.
3. Vajutage lõpuaja valikunuppu ja valige soovitud viivitusaeg. Süttib lõppaja sümbol. (Nuppu vajutades ja all hoides liigub lõppaeg lõputult edasi.)
4. Vajutage start/ooterežiim nuppu. Algab lõppaja pöördloendus. Kuvatava aja keskel vilgub eraldaja “:”.



Lõpuaja jooksul saate pesu lisada või eemaldada. Kuvatud aeg on tavapärase kuivatuse aja lõpuaja summa. Pöördloenduse lõpus lülitub lõppaja LED-tuli välja, kuivatamine algab ja süttib kuivatamise LED-tuli.

Lõpuaja muutmise

Kui soovite pöördloenduse ajal edasilükkamise aega muuta, siis:

Pange programm pausile ja pöörake sisse/välja/programmivaliku nuppu ning tühistage programm. Valige soovitud programm ja korrake lõppaja määramise protsessi.

Lõpuaja funktsiooni tühistamine
Kui soovite lõpuaja pöördloenduse tühistada ja programmi kohe käivitada, siis:

Pange programm pausile ja pöörake sisse/välja/programmivaliku nuppu ning tühistage programm. Valige soovitud programm ja vajutage „Start/Pause“ nuppu.

Trumli valgustus

Selle nupu vajutamisel saate trumli valgustust sisse ja välja lülitada. Tuli süttib nupu vajutamisel ja kustub teatud aja möödudes.

6.6 Märkusümbolid



Hoiatustuled võivad kuivati mudelist olenevalt erineda.

Filtri puhastamine

Programmi lõpetamisel süttib filtri puhastamise hoiatustuli.

Veepaak

Kui veepaak programmi kestel täitub, siis hakkab hoiatustuli vilkuma ja masin läheb ooterežiimile. Sellisel juhul tühistage veepaak veest ja käivitage programm, vajutades nupule start/ooterežiim. Hoiatustuli kustub ja programm jätkub.

Filtri sahtli/soojusvaheti puhastamine

Kui filtri sahtel vajab puhastamist, siis tuletab seda meelde vilkuv hoiatussümbol.

6.7 Programmi käivitamine

Vajutage programmiga alustamiseks start/ooterežiim nupule.

Käivitus-t/ooterežiimi ja kuivatamise hoiatustuled süttivad ja annavad märku programmi algusest.

6.8 Lapselukk

Masinal on lapselukk, tänu millele nuppudele vajutamine programmi kulgemist ei mõjuta. Kui lapselukk on sisse lülitatud, on kõik paneeli nupud inaktiivsed, välja arvatud sisse- ja väljalülitusnupp / programmivalits. Lapseluku deaktiveerimiseks vajutage 3 sekundiks hoiatava helisignaali nuppu. Lapselukk tuleb deaktiveerida, kui soovite alustada uue programmiga, peale praeguse programmi lõppemist, või kui soovite sekkuda praeguse programmi tegevusse. Lapseluku deaktiveerimiseks hoidke samu nuppe uuesti 3 sekundit all.

	Kui lapselukk on sisse lülitatud, ilmub näidikule lapseluku märgusümbol.
--	--

Kui lapselukk on sisse lülitatud:

Kui kuivatusmasin töötab või on ooterežiimis, ei muutu märgutuled vastavalt programmivalitsa asendile.

	Kui kuivati töötab ja lapselukk on aktiivne, siis kui programmi valikunuppu keerata, kostub kahekordne piiksuv heli. Kui lapselukk deaktiveeritakse enne programmi valikunupu keeramist algasendisse, siis programm lõpetatakse, kuna programmi valikunuppu on keeratud.
--	--

6.9 Programmi muutmine pärast selle käivitamist

Saate pesu kuivatusprogrammi muuta ka pärast masina töö algust.

- Näiteks pange programm pausile ja pöörake Sisse/Välja/Programmivaliku nuppu, et valida lisakuivatusprogramm, et valida Lisakuivatusprogramm triikimiskuiva asemel.
- Vajutage programmiga alustamiseks start/ooterežiim nupule.

Pesu lisamine või eemaldamine ooterežiimis

Kui soovite pesu lisada/eemaldada pärast kuivatusprogrammi algust:

- vajutage nupule start/ooterežiim, et masin läheks ooterežiimile. Kuivatamine peatub.
- Avage ooterežiimil oleva seadme laadimiseks ja sulgege see pärast pesu lisamist või eemaldamist.
- Vajutage programmiga alustamiseks start/ooterežiim nupule.

	Kui lisate pesu kuivatamisprotsessi kestel, siis juba kuivatis olev ja kuivatatud pesu seguneb märja pesuga ja pesu võib pärast programmi lõppemist olla niiske. Pesu saab kuivatamise ajal eemaldada või lisada piiramatul arvil kordadel. See aga katkestab pidevalt kuivatamisprotsessi ja pikendab programmi kestvust ning võib kasvada ka energiakulu. Seega on soovitatav lisada pesu enne programmi algust. Kui valite programmi valitsaga uue programmi masina ooterežiimis olemise ajal, katkestatakse töötav programm.
--	--

	<p>Ärge programmi kestel pesu lisamisel või eemaldamisel trumli sisepinda puudutage. Trumli pind on kuum.</p>
---	---

6.10 Programmi tühistamine

Kui soovite mingil põhjusel pärast kuivati käivitumist programmi tühistada ja kuivatamise lõpetada, siis pange programm pausile ja vajutage sisse- ja väljalülitusnoppu/programmivalitsat ja programm tühistatakse.

	<p>Kui katkestate masina töö keset programmi, on masina sisemus väga tuline, seega tuleb jahutamiseks kasutada värskendamise programmi.</p>
--	---

6.11 Programmi lõpp

Kui programm lõpeb, süttivad lõpu-/kortsamise vältimise ja kiudfiltri puhastamise LED-tuled programmi järelindikaatoril. Saate avada laadimisukse ja kuivati on taas kasutusvalmis. Kuivati väljalülitamiseks keerake sisse- ja väljalülitusnupp / programmivalits asendisse Sees/Väljas.

	<p>Kui kortsamise vältimise programm on sees ja pesu ei eemaldata pärast programmi lõppu, aktiveeritakse 2 tunniks kortsude vältimiseks kortsamise vältimise programm. See trummeldab pesu 10-minutiliste intervallidega ja takistab pesu kortsumist.</p>
--	---

6.12 Lõhnafunktsioon

Kui Teie kuivatil on lõhnafunktsioon, lugege selle funktsiooni kasutamiseks ProScenti kasutusjuhendit.

6.13 Auruprogrammide üldkirjeldus

Auruga kuivatamise tsüklid

Aurufunktsiooni saate kasutada tsükliks, mis on Teie masina paneelil tähistatud sinise/ punase joonega. Aurufunktsiooniga tsükli kasutamisel on vaja riided rühmitada vastavalt nende tüübile ja paksusele. Ärge kuivatage selle tsükli abil villast või nahast tehtud rõivaid ega rõivaid metallosadega. Auruga kuivatamise tsükli käigus võib auru tootmise pärast tekkida lisamüra. Kortsamise vähendamise ja lõhna eemaldamise tulemus võib olenevalt pesu tüübist ja kogusest ning valitud tsüklist erineda. Auruga kuivatamise lõppemisel tuleb pesu masinast kohe välja välja ja riidepuule riputada.

Masina ettevalmistamine

Aurupaak tuleb täita enne aurufunktsiooniga tsükli esmakasutust. Seetõttu tuleb masina esmakasutusel kuivatada pesu, kasutades kas aurufunktsiooniga tsükli või tsükli, kus aurufunktsioon on välja lülitatud.

Auruga kuivatamise tsükli sisselülitamine:

Kui lülitate masina sisse ja keerate tsükli valikunupu asendisse „Kandmiseks valmis“ või „Auruvärskendus“, süttib alloleval joonisel näidatud tähis.



Antud sümbol tähendab, et võite kuivatustsükli käivitada ja suurim lubatud koormus on 1,5 kg (6 eset). Vaid 1 või 3 eseme kuivatamiseks peate ekraanil puudutama suvandi „Aur“ ja laadimissätteid vastavalt kohandama.



3 Pieces



1 Pieces

Pärast vajalike muudatuste tegemist saate käivitada tsükli käivitus-/peatamisnupu vajutamisega.

Järgmiste tsükli puhul tuleb aurufunktsiooni sisselülitamiseks puudutada ekraanil svand „Aur“: „Segu“, „Teksased“, „Puuvill“, „Puuvilla säästupesu“ ja „Sünteeatika“. Antud nupu puudutamisel aktiveeritakse aurufunktsioon, kuvatakse allpool näidatud sümbol ja muudetakse tsükli kestus.



Kui ekraanile ilmub mainitud tähis ning aurufunktsioon on sisselülitatud, võite käivitada tsükli käivitus-/peatamisnupu vajutamisega.



Kui aurupaak on tühi, hakkab vilkuma allpool näidatud tähis. Aurupaagi täitmiseks on vaja pesu kuivatada sellise tsükli abil, kui aurufunktsioon on välja lülitatud.



6.14 Funktsioon HomeWhiz

Esiteks tuleks teie telefoni installida rakendus homewhiz.

Üksikasjalik teave homewhiz rakenduse kohta on saadaval aadressil <https://www.homewhiz.com/>

Energiatarbimine võib varieeruda sõltuvalt sellest, kas võrguühendus on sisse või välja lülitatud, vastavalt tabelis „Programmi valik ja tarbimine“ loetletud väärtustele.

Lülitage oma telefonis Bluetooth sisse.

Lülitage toode sisse/välja lülitiga välja.

Tehke järgmised toimingud oma mobiilseadme rakenduse abil.

Seadmed->Seadme lisamine-

>Puhastusseadmed->Kuivati

Skaneeri või sisesta toote vöökood

rakendusse.

Jätkaake installimist vastavalt mobiilseadmes olevate rakenduse juhiste.

Vajutage rakenduse juhiste kohaselt 3 sekundit järjest seadme sisse-/väljalülitusnupu ja kaugjuhtimispuhti. Ekraanil kuvatakse 3-2-1 ja ilmub järgmine pilt.

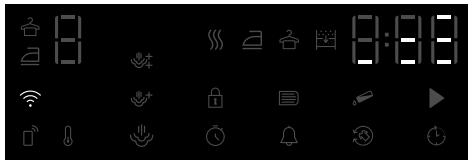

Tootekraan suletakse pärast installimise lõpetamist ja rakenduses palutakse valida ruum, kuhu toode lisatakse.

Wi-Fi sisse-/väljalülitamine

Kui Wi-Fi on välja lülitatud ja ikoon ei põle, hoidke kaugjuhtimispuhti nuppu 3 sekundit all, et Wi-Fi sisse lülitada.

Kui Wi-Fi on aktiivne (ikoon on pidevalt või vilkuvalt süttinud), hoidke kaugjuhtimispuhti nuppu 3 sekundit all, et Wi-Fi-funktsioon välja lülitada.

Kaugühenduse kasutamine:

Lülitage toode programmi allalaadimise režiimi ja jälgige, et Wifi ikoon põleks, kui Wifi on tootes sisse lülitatud.

Kui Wifi on välja lülitatud ja ikoon ei põle, vajutage Wifi sisselülitamiseks kaugjuhtimispuhti klahvi 3 sekundit.

Kui Wifi on sisse lülitatud, vajutage kaugjuhtimispuhti klahvi, et lubada tootele kaugjuhtimispuhti.

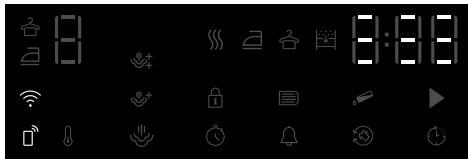

Toodet saab kaugjuhtida, sisenedes rakendusse homewhiz, kui kaugjuhtimispuhti on aktiivne

Üksikasjalik teave homewhiz rakenduse kohta on saadaval aadressil <https://www.homewhiz.com/>

Toote võrgust kustutamine:

Kui toote sisselülitamise ajal vajutatakse viite- ja Wifi-nuppe 5 sekundit, loendab see ekraanil 5-st allapoole ja piiksu kuulmisel toode kustutatakse võrgust ja Wifi lülitatakse välja.

	<ul style="list-style-type: none">• Kaugjuhtimispuul tühistatakse, kui uks avatakse.• Kaugjuhtimispuul tühistatakse programminupu pööramisel• Kui Wifi ikoon põleb pidevalt, tähendab see, et see on aktiivne ja võrguga ühendatud• Kui Wifi ikoon vilgub pidevalt, tähendab see, et see on aktiivne ja üritab võrguga ühendust luua. Tootega ei saa ühendust luua, kui see ei põle pidevalt• Ühendus tootega on lubatud, kui kaugjuhtimispuldi ikoon on aktiivne ja Wifi ikoon põleb pidevalt.
--	---

Homewhizi rakenduse hankimine

Rakenduse Homewhiz saate hankida oma seadme rakenduste poodidest. Rakendustele kiiremaks juurdepääsuks saate kasutada allolevaid QR-koode.



Apple App Store IOS operatsioonisüsteemiga seadmetele



Google Play pood Android operatsioonisüsteemiga seadmetele

7 Hooldus ja puhastus



Lugege kõigepealt läbi jaotis
"Ohutusjuhised"!

7.1 ebemefiltrid (sise- ja välisfiltrid) / ukse sisepinna puhastus

Kuivatuse ajal eraldunud juukseid ja kiude kogub ebemefilter. Ebapiisav filtrite puhastamine võib suurendada kuivatamise kestust ja energiakulu taset. Ebapiisav filtrite puhastamine võib põhjustada niisket pesu pärast kuivatustsükli. Filtrite puhastamisel tuleb eemaldada mustus ja karvad, et vältida mikroplastide levikut kasutatavasse veesüsteemi. Filtrite puhastamise ajal ei tohi vett kanalisatsiooni suunata.



Pärast iga kuivatustsükli
puhastage ebemefilter ja ukse
sisepind.

MÄRKUS

Teie kuivatil on 2 ebemefiltrit,
millest üks on paigutatud teise
sisse. Ärge kasutage seadet ilma
ebemefiltrideta.

Kiudfiltrite puhastamiseks:

- Avage laadimisüksus.
- Hoidke kaheosalisest ebemefiltri esimest
osa kinni (sisefilter) ja eemaldage see,
tõmmates seda ülespoole.

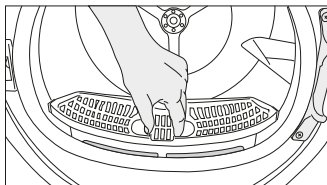

- Eemaldage teine osa (välisfilter), tõmmates seda ülespoole.

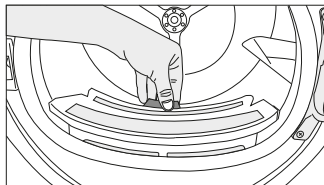

Juukset, kiud ja villapallid ei
tohi kukkuda pesu, kuhu on
paigaldatud filtrid.

- Avage mõlemad ebemefiltrid (välimine ja sisemine) ja eemaldage ebemed käega või õhupuhasti harjaga. Filtritest saab juukseid eemaldada tolmuimejaga.

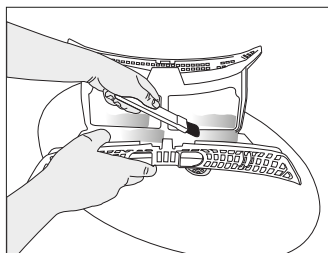
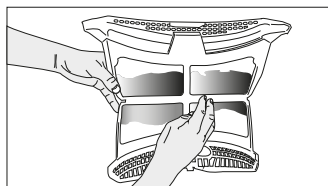
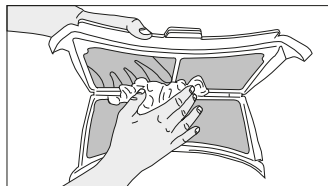

- Pange ebemefiltrid teineteise peale ja pange need tagasi oma kohale.

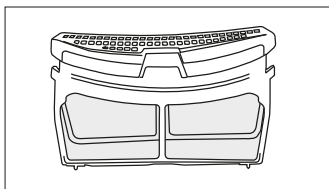

- Puhastage ukse sisepinda ja tihendit pehme niiske lapiga või õhusuunaja harjaga.

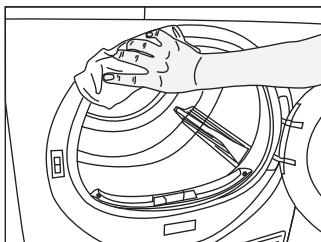
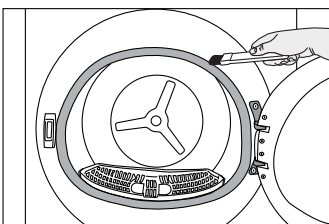
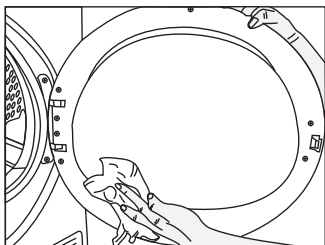

7.2 Anduri puhastamine

Kuivati on varustatud niiskusanduritega, mis tuvastavad, kas pesu on kuiv.

Andurite puhastamiseks:

Avage kuivati uks.

Kui masin on kuivatamise tõttu kuum, oodake, kuni see jahtub.

Puhastage andurite metallpindu äädikas niisutatud pehme lapiga ja pühkige need kuivaks.



Puhastage andurite metallpindu 4 korda aastas.

Ärge kasutage andurite metallpindade puhastamiseks metallist tööriistu.



Tule- ja plahvatusohtu tõttu ärge kasutage andurite puhastamiseks lahuseid, puhastusvahendeid või sarnaseid tööriistu.

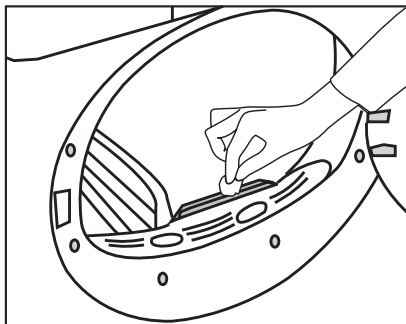

7.3 Veepaagi tühjendamine

Kuivatuse ajal eemaldatakse pesust niiskust, ja see kondenseerub, seejärel koguneb vesi veepaaki. Pärast iga kuivatuskorda tuleb veepaak tühjendada.

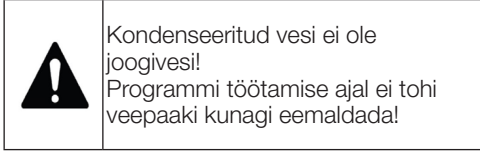

Kui Te veepaaki ei tühjenda, peatab masin järgmiste kuivatuse ajal veepaagi täitumise tõttu oma töö ja hakkab vilkuma veepaagi hoiatussümbol. Sellisel juhul tühjendage veepaak veest ja käivitage programm uuesti, vajutades nupule start/ooterežiim.

Veepaagi tühjendamiseks:

Tõmmake veepaak ettevaatlikult sahtlist välja. Tühjendage veepaak.

Eemaldage ettevaatlikult veepaak sahtlis või kickplate.

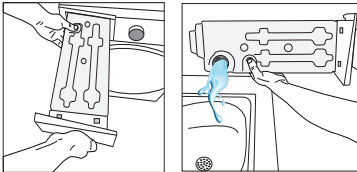

Kui veepaagis olevasse nõelasse koguneb lappi, eemaldage see jooksva vee all. Paigutage veepaak tagasi.

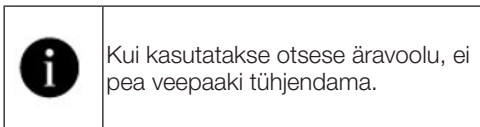

7.4 Anduri puhastamine

Juuksed ja ebemed, mida ebemefilter ei kogu, kogunevad kondensaatori metallpinnale õhusuunaja taga. Seda ebemeid tuleb regulaarselt eemaldada.

Kui vilgub kondensaatori puhastamise ikoon, kontrollige metallpinda. Kui seal on ebemed olemas, puhastage see. Seda tuleb kontrollida vähemalt iga 6 kuu tagant.

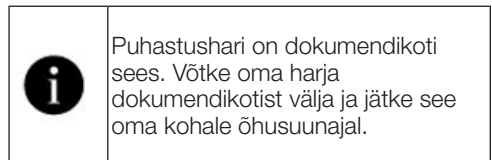
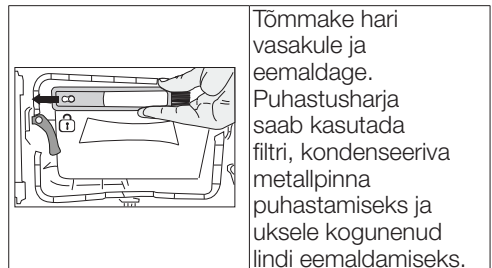
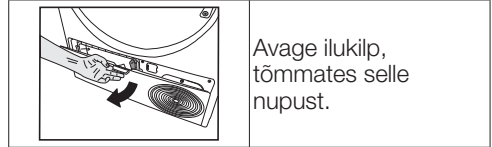

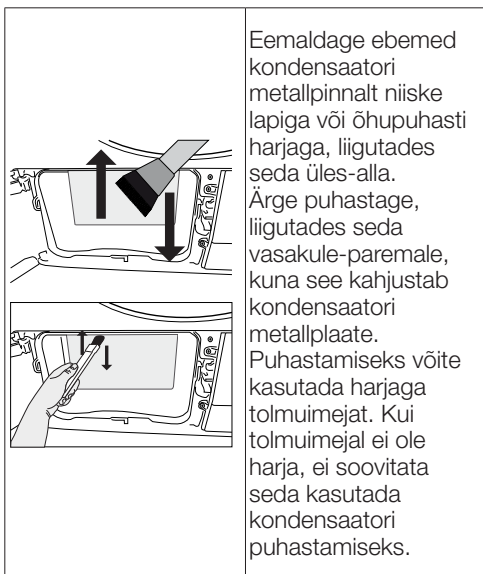

Eemaldage ebemed kondensaatori metallpinnalt niiske lapiga või õhupuhasti harjaga, liigutades seda üles-alla. Ärge puhastage, liigutades seda vasakule-paremale, kuna see kahjustab kondensaatori metallplaate. Puhastamiseks võite kasutada harjaga tolmuimejat. Kui tolmuimejal ei ole harja, ei soovitata seda kasutada kondensaatori puhastamiseks.

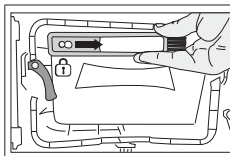

Pärast filtri, ukse ja kondensaatori puhastamist lohistage hari paremale ja lukustage see oma kohale.

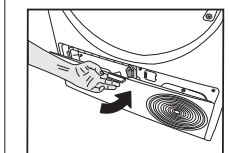

Pärast puhastamist pange õhusuunaja kaas oma kohale, liigutage riive, et see sulgeda ja sulgege ilukilp.

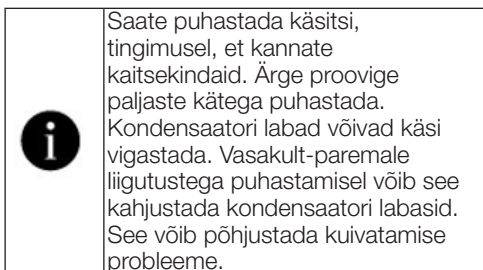

Saate puhastada käsitsi, tingimusel, et kannate kaitsekindaid. Ärge proovige paljaste kätega puhastada. Kondensaatori labad võivad käsi vigastada. Vasakult-paremale liigutustega puhastamisel võib see kahjustada kondensaatori labasid. See võib põhjustada kuivatamise probleeme.

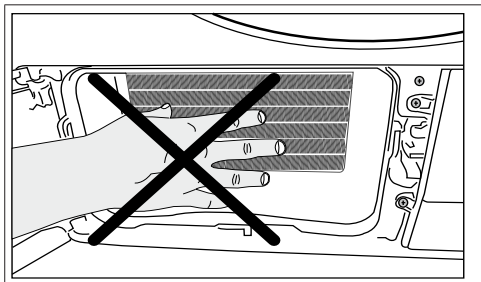

Peale õhusuunaja kaane eemaldamist on tavaline, et kondensaatori ees olevas plastmassist sektsioonis on vett.

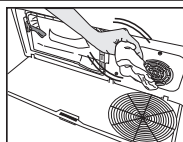

Kui näete ebemaid ventilaatori kaane ja ilukilbil, eemaldage see lapiga.

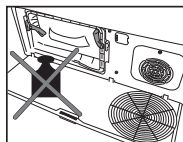

Ärge asetage koormust ilukilbile, kui see on avatud.

MÄRKUS

Ärge kasutage trumli puhastamiseks abrasiivseid materjale ega terasvilla.

8 Tõrkeotsing

Kuivatamine võtab liiga kaua aega.

Linafiltrid (sise- ja välisfiltrid) poorid võivad olla ummistunud. >>> Võib puhastada tolmuimejaga.

Kondensaatori esikülg võib olla ummistunud. >>> Puhastage kondensaatori esikülge.

Masina ees olevad ventilatsioonivad võivad olla suletud. >>> Eemaldage ventilatsioonivade eest õhuvoolu takistavad esemed.

Ventilatsioon võib olla ebapiisav, kui kuivati on paigaldatud väikesesse ruumi. Avage ruumi temperatuuri liiga kõrgele tõusmise ennetamiseks üks või aknad.

Kui seadmes on niiskusandur;

Võimalik, et niiskusandurile on kogunenud lubjakivi. >>> Puhastage niiskusandur.

Masin võib olla pesuga ülekoormatud. >>> Ärge pange kuivatisse liiga palju pesu.

Trumli pöörlemisest ei piisanud pesu kuivatamiseks. >>> Keerutage pesumasinas suuremal kiirusel.

Pesu on niiske pärast kuivatamist.

Võib-olla ei ole kasutatud õiget programmi pesu tüübi jaoks. >>> Kontrollige pesu hooldussiltidel ja valige pesu liigile sobiv programm või kasutage pikemaid programme.

Linafiltrid (sise- ja välisfiltrid) poorid võivad olla ummistunud. >>> Võib puhastada tolmuimejaga.

Kondensaatori esikülg võib olla ummistunud. >>> Puhastage kondensaatori esikülge.

Masin võib olla pesuga ülekoormatud. >>> Ärge pange kuivatisse liiga palju pesu.

Trumli pöörlemisest ei piisanud pesu kuivatamiseks. >>> Keerutage pesumasinas suuremal kiirusel.

Kuivati ei lülitu sisse või programmi ei õnnestu käivitada. Kuivati ei lülitu seadistamisel sisse.

Seade ei ole vooluvõrgus. >>> Veenduge, et voolujuhe on vooluvõrguga ühendatud.

On võimalik, et uks jäeti lahti. >>> Veenduge, et uks on korralikult suletud.

Programm ei pruugi olla seadistatud või käivitus-/seiskamisnuppu ei pruugi olla vajutatud. >>> Veenduge, et programm on valitud ja masin pole ooterežiimil.

Võimalik, et aktiveeritud on lapselukk. >>> Lülitage lapselukk välja.

Programm katkestati ilma igasuguse põhjuseta.

Masina uks ei pruugi olla täielikult suletud. >>> Veenduge, et uks on korralikult suletud.

Võimalik, et tegemist on elektrikatkestusega. >>> Vajutage programmi käivitamiseks käivitus-/ooterežiimi/tühistusnuppu.

Võimalik, et veepaak on täis. >>> Tühjendage veepaak.

Pesu on kokku tõmbunud, mattunud või rikutud.

Võib-olla ei ole kasutatud õiget programmi pesu tüübi jaoks. Kontrollige rõivaste hooldussilte ja valige rõivastele sobiv programm.

Masina uksest tilgub vett.

Võimalik, et ukse sisepinnale ja selle tihendile on kogunenud ebemed. >>> Puhastage ukse sisepind ja selle tihend.

Masina uks avaneb iseenesest.

Masina uks ei pruugi olla täielikult suletud. >>> Suruge ust, kuni kostub sulgemisheli.

Põleb/vilgub veepaagi hoiatussümbol.

Võimalik, et veepaak on täis. >>> Tühjendage veepaak.

Võimalik, et heitvee väljalaskevoolik on kokku volditud. Kui masin on ühendatud otse heitvee äravooluga, kontrollige vee väljalaskevoolikut.

Masina valgustus ei sütti. (lampidega mudelites)

Kuivati ei pruugi olla sisse lülitatud, kasutades toitenuppu. >>> Kontrollige, kas kuivatui on sisse lülitatud.

Võimalik, et valgusti on rikki. >>> Valgusti väljavahetamiseks pöörduge volitatud teenindusse.

Põleb kortsumisvastane ikoon või märgutuli.

Kortsumisvastane režiim, mis hoiab ära kuivatis pesu kortsumist, võib olla aktiveeritud. >>> Lülitage kuivati välja ja võtke pesu välja.

Kiudoptilise filtri puhastamise ikoon põleb

Linafiltrid (sise- ja välisfiltrid) võivad olla määrdunud. >>> Võib puhastada tolmuimejaga.



Ebemeefiltri pooride peale võib tekkida kiht, mis põhjustab ummistumist. >>> Võib puhastada tolmuimejaga.

Võib tekkida kiht lintfiltri (sise- ja välisfiltri) poorides, mis viib ummistumiseni. <<Võib puhastada tolmuimejaga.>>

Linafiltrid ei pruugi olla paigas. >>> Paigaldage sise- ja välisfilter oma kohale.

Keskonnasõbralik filtri materjal ei pruugi olla paigaldatud plastosale ja kondensaatori esiosa võib olla ummistunud.>>>Paigaldage keskkonnasõbralik filter plastosale ja asetage see filtri korpusele.

Keskonnasõbralikud filtrid võivad olla välja vahetamata, kuigi hoiatussümbol on valgustatud. "Vahetage oma filter välja."

Masin annab helisignaali,	
Linafiltrid ei pruugi olla paigas. >>> Paigaldage sise- ja välisfilter oma kohale. Masinasse ei pruugi olla paigaldatud filtrid.>>> Paigaldage lintfiltrid (sise- ja välisfiltrid) või keskkonnasõbraalik filter nende korpusesse.	
Kondensaatori hoiatusikoon vilgub.	
Kondensaatori esiküljel võib olla lindi poolt ummistunud. >>> Puhastage kondensaatori esikülge. Linafiltrid ei pruugi olla paigas. >>> Paigaldage sise- ja välisfilter oma kohale.	
Kuivati valgustus läheb põlema. (lampidega mudelites)	
Kui kuivati on pistikus, vajutatud on On/Off (Sisse/Välja) nuppu ja uks on avatud, siis tuli hakkab põlema. >>> Eemaldage kuivati pistikust või liigutage On/Off (Sisse/Välja) nupp Off (Välja) asendisse.	
Wi-Fi ikoon vilgub pidevalt. (HomeWhiziga mudelite puhul)	
>>> Toode ei pruugi olla ühendatud traadita võrku. Järgige juhiseid võrku ühendamiseks. Seade, mida seade kasutab võrguga ühendamiseks, võib olla vigane. Kontrollige seda. Seade ei pruugi olla ühendatud võrku, kuna see on väljaspool wi-fi leviala..	
Kui ekraanil kuvatakse "F L t", kontrollige alljärgnevat abinõusid.	
<p>Filtrid võivad olla saastunud. Puhastage sise- ja välisfiltrid</p> <p>Laadimisukse piirkonnas, kui kasutate sisemist ja välimist topelfiltrit. >>> Veenduge, et mõlemad filtrid on paigaldatud.</p> <p>Kondensaatori esiküljel võib olla must. >>> Avage ja kontrollige ilukilpi ja veenduge, et see on puhas.</p> <p>Vaadake jaotist „Hooldus ja puhastus“.</p> <p>Võimalikud võrkehad tuleb kuivatusmasina trumlist eemaldada</p>	
	Kui probleem jääb püsima ka peale selles jaotises toodud juhiste lugemist, võtke ühendust oma edasimüüja või volitatud teenindusega. Ärge kunagi üritage rikkis seadet oma käega parandada.
	Kui Teie seadme mis tahes osaga tekib probleem, võite taotleda seadme asendamist. Selleks pöörduge lähima volitatud teenindusse ja esitage seadme mudeli number. Seadme käitamine mitte-erialgsete osadega võib põhjustada seadme talitlushäireid. Tootja ja turustaja ei vastuta mitte-originaalvaruosade põhjustatud rikete eest.

9 Loobumise hoiatus



Mõningaid (lihtsaid) rikkeid saab lõppkasutaja ise parandada, ilma et see tekitaks ohutusprobleeme või põhjustaks ohtlikku käitumist, kui neid juhiseid järgitakse. (Vt jaotist "Tahan seda ise parandada".) Seetõttu on lisaks "Tahan ise parandada" jaotises toodud osadele, mida lõppkasutajad võivad ise parandada, soovitatav lasta seade parandada volitatud teenindusjaamas, et vältida ohutusprobleeme ja säilitada Beko u tootegarantii.

9.1 Ma tahan seda ise parandada

Lõppkasutajate tehtud remonditööd võivad hõlmata järgmisi varuosi. Laadimisuks, ukse tihend, uksekäepidemed, ukse lukustusmehhanism ja hinged, lintfiltrid, õhufiltrid, plastist ääreesad, kondensaatori paak. (Praeguse varuosade nimekirja leiata aadressilt <https://support.beko.com/ales/1> märtsist 2021.) Lisaks sellele järgige remonditöödel kindlasti <https://support.beko.com> toodud juhiseid, et tagada toote ohutus ja vältida tõsisid vigastusi. Teie ohutuse huvides tõmmake enne remonditööd toote vooluvõrgust välja. Beko ei vastuta ohutusprobleemide eest, mis võivad tekkida remonditööde või remondikatsete tõttu, mis on tehtud muude kui kehtiva varuosade nimekirjas olevate või aadressil <https://support.beko.com> leiduvate osadega ja mida lõppkasutajad on teinud, järgimata kasutusjuhendis toodud või aadressil <https://support.beko.com> leiduvate juhiseid. Sellisel juhul kaotab Beko garantii kehtivuse. Seetõttu soovime lõppkasutajatel tungivalt hoiduda muude kui eespool nimetatud varuosade parandamisest ja pöörduda vajadusel volitatud teenindusjaama.

Sellised lõppkasutajate poolt teostatud remonditööd võivad põhjustada ohutusprobleeme, kahjustada toodet ning põhjustada tulekahjusid, üleujutusi, elektrilöögi ja tõsisid vigastusi. Järgmised osad, mis ei piirdu eespool loetletud osadega, peavad olema remonditud volitatud jaamas. Mootor, pump, emaplaat, mootoriplaat, ekraanikaart jne. Tootja/müüja ei vastuta olukorra eest, mis on põhjustatud sellest, et lõppkasutajad ei järgi eespool kirjutatud. Lõppkasutajate tehtud remonditööd võivad hõlmata järgmisi varuosi. Laadimisuks, ukse tihend, uksekäepidemed, ukse lukustusmehhanism ja hinged, lintfiltrid, õhufiltrid, plastist ääreesad, kondensaatori paak. (Praeguse varuosade nimekirja leiata aadressilt <https://support.beko.com/ales/1> märtsist 2021.) Lisaks sellele järgige remonditöödel kindlasti <https://support.beko.com> toodud juhiseid, et tagada toote ohutus ja vältida tõsisid vigastusi. Teie ohutuse huvides tõmmake enne remonditööd toote vooluvõrgust välja. Beko ei vastuta ohutusprobleemide eest, mis võivad tekkida remonditööde või remondikatsete tõttu, mis on tehtud muude kui kehtiva varuosade nimekirjas olevate või aadressil <https://support.beko.com> leiduvate osadega ja mida lõppkasutajad on teinud, järgimata kasutusjuhendis toodud või aadressil <https://support.beko.com> leiduvate juhiseid. Sellisel juhul kaotab Beko garantii kehtivuse. Seetõttu soovime lõppkasutajatel tungivalt hoiduda muude kui eespool nimetatud varuosade parandamisest ja pöörduda vajadusel volitatud teenindusjaama. Sellised lõppkasutajate poolt teostatud remonditööd võivad põhjustada ohutusprobleeme, kahjustada toodet ning põhjustada tulekahjusid, üleujutusi, elektrilöögi ja tõsisid vigastusi. Järgmised osad, mis ei piirdu eespool loetletud osadega, peavad olema remonditud volitatud jaamas. Mootor, pump, emaplaat, mootoriplaat, ekraanikaart jne. Tootja/müüja ei vastuta olukorra eest, mis on põhjustatud sellest, et lõppkasutajad ei järgi eespool kirjutatud.

Cienījamais klient,

Lūdzu, izlasiet šo rokasgrāmatu pirms šī produkta lietošanas!

Paldies, ka izvēlējāties Beko produktu. Mēs vēlamies, lai jūs sasniegtu optimālu efektivitāti no šī augstas kvalitātes produkta, kas ir ražots ar jaunākajām tehnoloģijām. Pirms lietošanas pārliecinieties, ka esat pilnībā izlasījis un sapratis šo rokasgrāmatu un papildu dokumentāciju. Ievērojiet visus šeit sniegtos brīdinājumus un informāciju. Tādējādi jūs varat pasargāt sevi un savu produktu no iespējamiem bojājumiem.

Saglabājiet rokasgrāmatu. Iekļaujiet šo rokasgrāmatu kopā ar ierīci, ja nododat to kādam citam.

Simboli un piezīmes

Lietošanas rokasgrāmatā tiek izmantoti šādi simboli:



Briesmas, kas var izraisīt nāvi vai ievainojumus



Izlasiet rokasgrāmatu



Svarīga informācija vai noderīgi lietošanas padomi



Brīdinājums par karstām virsmām



Brīdinājums par elektriskās strāvas triecienu



Brīdinājums par UV starojuma bīstamību



Brīdinājums par applaucēšanos



Ierīces iepakojums ir izgatavots no pārstrādājamiem materiāliem saskaņā ar Nacionālajiem Vides noteikumiem.



Brīdinājums par aizdegšanos

PAZIŅOJUMS Apdraudējums, kas var radīt materiālus bojājumus izstrādājumam vai apkārtnē



PĀRSTRĀDĀTS UN
PĀRSTRĀDĀJAMS PAPIRS

Šis produkts ir izgatavots, izmantojot jaunākās tehnoloģijas videi draudzīgos apstākļos.

1 Drošības instrukcijas	39
1.1 Paredzētā izmantošana	39
1.2 Bērnu, neaizsargātu personu un mājdzīvnieku drošība.....	39
1.3 Elektriskās drošības.....	40
1.4 Bērnu drošība.....	40
1.5 Uzstādīšanas drošība	41
1.6 Lietošanas drošība	42
1.7 Apkopes un tīrīšanas drošība.....	44
1.8 Apgaismojuma drošība.....	44
2 Vides instrukcijas	45
2.1. Atbilstība Elektrisko un elektronisko iekārtu atkritumu regulai	45
2.2 Informācija par iepakojumu	45
2.3. Standarta atbilstības un pārbaudes informācija / ES atbilstības deklarācija.....	45
3 Jūsu žāvēšanas mašīna	46
3.1 Tehniskās specifikācijas	46
3.2. Vispārējais izskats.....	47
3.3. Piegādes apjoms.....	47
4 Uzstādīšana	48
4.1 Pareizā uzstādīšanas vieta	48
4.2.Transportēšanas drošības grupas noņemšana.....	48
4.3 Ūdens iztukšošanas šļūtenes pievienošana produktiem ar tvaika funkciju	48
4.4 Statīvu/ kājiņu regulēšana	49
4.5. Žāvēšanas mašīnas pārvietošana	49
4.6 Brīdinājums par troksni	49
4.7 Apgaismes spuldzes nomaiņa	49
5 Sagatavošana	50
5.1 Veļa, kas piemērota žāvēšanai žāvēšanas mašīnā.....	50
5.2 Veļa, nav kas piemērota žāvēšanai žāvēšanas mašīnā.....	50
5.3 Veļas sagatavošana žāvēšanai	50
5.4 Kā rīkoties, lai taupītu enerģiju.....	50
5.5 Pareiza kravnesība.....	51

6 Produkta palaišana	52
6.1 Vadības panelis.....	52
6.2 Simboli	52
6.3 Žāvēšanas iekārtas sagatavošana	53
6.4. Programmu izvēles un lietošanas tabula	54
6.5. Papildfunkcijas.....	58
6.6. Brīdinājuma indikatori	58
6.7. Programmas palaišana	59
6.8. Slēdzis bērnu drošībai	59
6.9. Programmas maiņa pēc palaišanas	59
6.10 Programmas atcelšana.....	60
6.11. Programmas beigas	60
6.12 Aromatizatora funkcija	60
6.13 Tvaika apstrādes programmu vispārējs apraksts	60
6.14 HomeWhiz funkcija.....	61
7 Apkope un tīrīšana	63
7.1. Plūksnu filtri (iekšējie un ārējie filtri) / Iekraušanas durvju iekšējās virsmas tīrīšana	63
7.2. Sensora tīrīšana	64
7.3 Ūdens tvertnes iztukšošana.....	65
7.4 Kondensatora tīrīšana.....	65
8 Problēmu novēršana.....	67
9 Atteikšanās brīdinājums	69
9.1. Es vēlos to salabot pašrocīgi	69

1 Drošības instrukcijas

Šajā sadaļā sniegti drošības norādījumi, lai novērstu savainojumu risku vai materiālus zaudējumus.

- Mūsu uzņēmums nav atbildīgs par zaudējumiem, kas var rasties, ja šie norādījumi netiek ievēroti.
- Uzstādīšanas un remonta darbības vienmēr jāveic pilnvarotam servisa centram.
- Izmantojiet tikai oriģinālās rezerves daļas un piederumus.
- Nelabojiet un nemainiet nevienu ierīces sastāvdaļu, ja vien tas nav tieši norādīts lietotāja rokasgrāmatā.
- Nepārveidojiet ierīci.



1.1 Paredzētā izmantošana

- Produkts ir paredzēts lietošanai tikai mājāsaimniecībā. Tas nav paredzēta komerciālai lietošanai.
- Produkts nav paredzēts lietošanai ārpus telpām.
- Neuzstādiet un nedarbiniet izstrādājumu vietās, kur ir iespējama sasalšana un/vai tas ir neaizsargāts pret ārējiem elementiem. Sūknī vai šļūtenēs sasalis ūdens var izraisīt bojājumus
- Produktu var izmantot tikai tādas veļas žāvēšanai un vēdināšanai, kas ir mazgāta ar ūdeni un ir droša žāvēšanas mašīnā.



1.2 Bērnu, neaizsargātu personu un mājdzīvnieku drošība

- Šo ierīci var izmantot bērni, kas vecāki par 8 gadiem, un cilvēki ar fiziskiem, sensoriem vai garīgiem traucējumiem vai pieredzes un zināšanu trūkumu, ja viņi tiek uzraudzīti vai ir apmācīti izmantot iekārtu drošā veidā un apzinās iespējamus riskus. Bērni nedrīkst izmantot ierīci. Bērni nedrīkst veikt tīrīšanu un apkopi, ja vien viņi netiek uzraudzīti.
- Bērni, kas jaunāki par 3 gadiem, nedrīkst atrasties izstrādājuma tuvumā, ja vien viņi netiek uzraudzīti.
- Elektropreces ir bīstamas bērniem un mājdzīvniekiem. Bērni un mājdzīvnieki nedrīkst spēlēties ar ierīci, kāpt uz tās vai iekļūt ierīces iekšpusē.
- Turiet izstrādājuma durvis aizvērtas pat tad, ja tas netiek darbināts. Bērni vai mājdzīvnieki var tikt ieslēgti izstrādājuma iekšpusē un nosmakt.
- Bērni nedrīkst veikt tās tīrīšanu un uzturēšanu bez uzraudzības.
- Sargājiet iepakojuma materiālus no bērniem. Savainošanās un nosmakšanas risks.

- Glabājiet visus blakus produktus kas lietoti kopā ar izstrādājumu bērniem nepieejamā vietā.
- Pirms produkta izmešanas pārgrieziet strāvas vadu un iznīciniet iekraušanas durvis.



1.3 Elektriskās drošības

- Izstrādājumu nedrīkst pieslēgt elektrotīklam uzstādīšanas, apkopes, tīrīšanas, remonta un transportēšanas laikā.
- Ja strāvas vads ir bojāts, to drīkst nomainīt pilnvarots servisa centrs, lai izvairītos no iespējamajiem riskiem.
- Nelieciet strāvas vadu zem ierīces vai ierīces aizmugurē. Nelieciet smagus priekšmetus uz strāvas vada. Strāvas vads nedrīkst būt salocīts, saspiests un nedrīkst nonākt saskarē ar siltuma avotu.
- Nelietojiet pagarinātāju, vairāku ligzdu kontaktligzdu vai adapteri, lai darbinātu savu ierīci.
- Izstrādājumu nedrīkst darbināt ar ārēju slēdzi, piemēram, taimerī, vai to nedrīkst pievienot ķēdei, kas tiek regulāri atvērta un aizvērta ar instrumentu.
- Kontaktligzdai jābūt viegli pieejamai. Ja tas nav iespējams, elektroinstalācijā jābūt pieejamam mehānismam, kas atbilst tiesību aktiem par elektrību un atvieno visus terminālus no tīkla (drošinātājs, slēdzis, galvenais slēdzis, utt.).
- Neaiztieciet kontaktligzdu ar mitrām rokām.
- Atvienojot ierīci no kontaktligzdas, neturiet strāvas vadu, bet gan kontaktdakšu.



1.4 Bērnu drošība

- Pirms transportēšanas atvienojiet izstrādājumu no elektrotīkla, iztukšojiet ūdens tvertni un, ja tāda ir, noņemiet ūdens novadīšanas savienojumus.
- Šī ierīce ir smaga, nerīkojieties ar to pašu spēkiem.
- Veiciet nepieciešamos piesardzības pasākumus, lai produkts nenokristu un neapgāztos. Transportēšanas laikā nesesiet un nenometiet izstrādājumu.
- Neizmantojiet izstrādājuma ekstrūzijas daļas (piemēram, iekraušanas durvis), lai izstrādājumu pārvietotu.
- Pārvietojiet izstrādājumu vertikālā stāvoklī. Ja to nevar pārvietot vertikāli, transportējiet, noliecot to uz labo pusi, skatoties no priekšpusēs.



1.5 Uzstādīšanas drošība

- Lai izstrādājumu sagatavotu uzstādīšanai, pārlicinieties, vai elektroinstalācija un ūdens novadīšana ir pareiza, pārbaudot informāciju lietotāja rokasgrāmatā. Ja tās neatbilst, sazinieties ar elektriķi un santehniķi, lai noregulētu šīs apgādes sistēmas. Šīs darbības jāveic klientam.
- Pirms tās uzstādīšanas pārbaudiet, vai ierīcei nav bojājumu. Neuzstādiet ierīci, ja tā ir bojāta.
- Nenonēmiat regulējamo statīvu.
- Novietojiet ierīci uz līdzenas un cietas virsmas un līdzsvarojiet ar regulējamām kājām.
- Spraugu starp produktu un grīdu nedrīkst samazināt, izmantojot tādus materiālus kā paklāji, koka gabali un lentes. Ventilācijas atveres zem izstrādājuma pamatnes nedrīkst aizsprostot ar paklāju.
- Produkts jāuzstāda tā, lai neaizsprostotu ventilācijas atveres.
- Uzstādiet izstrādājumu vidē, kurā nav putekļu ar labu ventilāciju.
- Neuzstādiet izstrādājumu uzliesmojošu un sprādzienbīstamu materiālu tiešā tuvumā un neglabājiet uzliesmojošus un sprādzienbīstamus materiālus produkta tuvumā, kad tas darbojas.
- Izstrādājumu nedrīkst uzstādīt pret durvīm, bīdāmām durvīm, kur preces iekraušanas durvis nevar pilnībā atvērt, vai aiz veramām durvīm, kur izstrādājuma eņģe ir vērsta pret durvju eņģēm.
- Uzstādiet izstrādājumu vietā, kur var viegli veikt periodisku apkopi un tīrīšanu.
- Novietojiet izstrādājumu ar aizmugures virsmu pie sienas (sildītāju modeļiem).
- Pēc izstrādājuma novietošanas pārlicinieties, ka aizmugurējā siena nesaskaras ar ekstrūziju (ūdens krānu, elektrības kontaktligzdu utt.).
- Novietojiet izstrādājumu tā, lai starp izstrādājumu un mēbeļu malām būtu vismaz 1 cm atstarpe.
- Ievērojiet dūmvada savienojuma noteikumus, kas norādīti rokasgrāmatā (modeļiem ar dūmvadu).
- Izplūdes gaisu nedrīkst novirzīt uz dūmvadu, ko izmanto, lai izvadītu dūmus no ierīcēm, kas patērē gāzi vai citu degvielu (modeļiem ar dūmvadu).
- Ventilācijas šļūteni nedrīkst pievienot apkures krāsnīm vai skursteņa kanālam (modeļiem ar dūmvadu).
- Pievienojiet izstrādājumu iezemētai kontaktligzdai, kas aizsargāta ar atbilstošu drošinātāju, kas ir saskaņota ar norādīto tipu un strāvas stiprumu. Lūdziet prasmīgam elektriķim noregulēt zemējuma aprīkojumu. Neizmantojiet izstrādājumu bez zemējuma, kas atbilst reģionālajiem/nacionālajiem noteikumiem.

- Pievienojiet ierīci iezemētai kontaktligzdai, kas atbilst sprieguma, strāvas un frekvences vērtībām, kas norādītas tipa marķējumā.
- Nepievienojiet ierīci vaļīgām, salauztām, netīrām, taukainām rozetēm vai kontaktligzdām, kas ir izkustējušās no novietnēm, vai rozetēm, ar ūdens saskares risku.
- Jāizmanto jaunie šļūteņu komplekti, kas piegādāti kopā ar izstrādājumu. Neizmantojiet atkārtoti vecos šļūteņu komplektus. Neveidojiet stiprinājumus pie šļūtenēm.
- Novietojiet strāvas vadu un šļūtenes tā, lai neradītu pakļūšanas risku.
- Lai izstrādājumu lietotu uz veļasmašīnas, starp diviem izstrādājumiem ir jāizmanto fiksācijas atvere. Fiksācijas atveri ir jāuzstāda pilnvarotam servisam.
- Uzliekot produktu uz veļasmašīnas, tā kopējais svars pilnā stāvoklī varētu būt aptuveni 180 kg. Novietojiet izstrādājumus uz izturīgas grīdas, kas var izturēt atbilstošu slodzi.
- Veļas mazgājamo mašīnu nevar novietot virs žāvēšanas mašīnas.

Uzstādīšanas tabula veļas mašīnai un veļas žāvētājam

Uzstādīšana kraušanas veidā, komplekts	Dziļuma izmērs (TD = veļas žāvētājs, WM: Veļas mašīna)
Plastmasa - 54/60 cm ar vai bez jostas	60 cm TD → WM ≥ 50 cm / 54 cm TD → WM > 45 cm
Plastmasa - 46 cm ar vai bez jostas	46cm TD --> WM ≥ 54 cm
Ar plauktu - 60 cm	60cm TD --> WM ≥ 50 cm
Ar plauktu - 54 cm	54cm TD --> WM > 45 cm



1.6 Lietošanas drošība

- Maksimālais sausas veļas svars pirms mazgāšanas ir norādīts sadaļā “Tehniskās specifikācijas”.
- Nenovietojiet nemazgātos priekšmetus žāvēšanas mašīnā.
- Priekšmetus, kas ir netīri ar tādiem materiāliem kā cepamās eļļas, acetons, spirts, benzīns, petroleja, traipu tīrītāji, terpentīns, vasks vai tīrītāji, pirms žāvēšanas ar žāvēšanas mašīnu jāmazgā karstā ūdenī ar lielāku daudzumu mazgāšanas līdzekļa.
- Ja tīrīšanai tiek izmantotas ķīmikālijas, žāvēšanas iekārtu nedrīkst izmantot.
- Žāvētājā nedrīkst žāvēt gumijas putas (lateksa putas), dušas pārsegus, ūdensizturīgus tekstilizstrādājumus, gumijas materiālus un apģērbus, spilvenus ar putuplasta gumijas paliktņiem.
- Priekšmetus ar matu laku, matu produktu atlikumiem vai līdzīgiem materiāliem nedrīkst žāvēt žāvēšanas mašīnā.

- Iztukšojiet drēbju kabatas un izņemiet priekšmetus, piemēram, sērkokļus un šķiltavas.
- Ja visus priekšmetus nevar ātri izņemt un tos nevar novietot vietā, kur var izklidēties siltumu, neapturiet žāvēšanas mašīnu pirms žāvēšanas cikla beigām.
- Žāvēšanas iekārtas cikla pēdējā daļa tiek veikta bez karsēšanas (dzesēšanas cikls), lai nodrošinātu, ka priekšmeti tiek uzturēti temperatūrā, kas nekaitēs tiem.
- Veļas mīkstinātāji vai līdzīgi produkti jāizmanto saskaņā ar veļas mīkstinātāja norādījumiem.
- Neizmantojiet žāvēšanas iekārtu bez šķiedras filtra.
- Nepieļaujiet šķiedru uzkrāšanos ap žāvēšanas iekārtu.
- Lai telpā novērstu gāzes atgriešanos no ierīcēm, kas patērē citu kurināmo, tostarp atklātu uguni, ir jānodrošina atbilstoša ventilācija (modeļiem ar dūmvadu).
- Nedarbiniet izstrādājumu kopā ar sildītājiem, piemēram, gāzes sildītāju un skursteni. Tas var izraisīt dūmvada aizdegšanos. (modeļiem ar dūmvadu)
- Neatbalstieties un nesēdieties uz iekraušanas durvīm, kad tās ir atvērtas, jo produkts var apgāzties.
- Nekāpiet uz ierīces.
- Nenovietojiet liesmas avotu (sveces, cigaretes, utt.) uz ierīces vai tā tuvumā. Neglabājiet uzliesmojošus/sprādzienbīstamus materiālus.
- Nepieskarieties cilindram, jo tas griežas.
- Darbības laikā izstrādājuma aizmugurējā siena būs karsta. Nepieskarieties produkta aizmugurējai pusei žāvēšanas laikā vai pēc žāvēšanas procesa pabeigšanas. (Modeļiem ar apkuri)
- Nepieskarieties iekšējai cilindra virsmai, pievienojot vai izņemot veļu programmas darbības laikā. Cilindra virsma ir karsta.
- Nespiediet pogas ar asiem priekšmetiem, piemēram, dakšām, nažiem, ar nagiem utt.
- Nedarbiniet bojātu vai izstrādājumu ar problēmu. Atvienojiet izstrādājumu no kontaktligzdas (vai izslēdziet pievienoto drošinātāju) un sazinieties ar pilnvaroto servisu.
- Atvienojiet ierīci no elektropadeves, ja to neizmantojat.
- Nenovietojiet žāvētāju lietū vai ļoti mitrās vietās.



1.7 Apkopes un tīrīšanas drošība

- Nemazgājiet ierīci, izsmidzinot vai lejojot ūdeni uz tās. Produkta tīrīšanai neizmantojiet augstspiediena tīrītāju, tvaika tīrītāju, šļūteni vai zemspiediena pistoli.
- Ierīces tīrīšanai nelietojiet asus vai abrazīvus instrumentus.
- Nelietojiet tādus materiālus kā sadzīves tīrīšanas līdzekļi, ziepes, mazgāšanas līdzekļi, gāze, benzīns, alkohols, vasks, utt., lai tīrītu ierīci.
- Šķiedru filtrs ir regulāri jātīra. Pēc katra žāvēšanas cikla iztīriet šķiedru filtru un ielādes durvju iekšpusi.
- Ar putekļu sūcēju notīriet šķiedru uzkrāšanos uz iztvaicētāja ribām aiz filtra atvilktnes. Varat tīrīt ar roku, ja valkājat aizsargcimdus. Nemēģiniet tīrīt ar kailām rokām. Iztvaicotāja restes var traumēt rokas. (Produktiem ar siltumsūkni)
- Ugunsgrēka un sprādzienbīstamības dēļ sensoru tīrīšanai neizmantojiet šķīdumus, tīrīšanas materiālus, tērauda vati vai līdzīgus materiālus un instrumentus.
- Iztīriet dūmvadu. (modeļiem ar dūmvadu)
- Nedzeriet kondensēto ūdeni.



1.8 Apgaismojuma drošība

- Sazinieties ar autorizētu servisu, ja nepieciešams nomainīt LED/spuldzi, izmantojot apgaismojumu (produktiem ar apgaismojumu).

2 Vides instrukcijas

2.1. Atbilstība Elektrisko un elektronisko iekārtu atkritumu regulai



Šis produkts nesatur bīstamos un aizliegtos materiālus, kas norādīti Turcijas Republikas Vides un urbanizācijas ministrijas publicētajos noteikumos par elektrisko un elektronisko iekārtu atkritumu kontroli. Atbilst WEEE noteikumiem. Šī izstrādājuma izgatavošanā izmantoti otrreizēji pārstrādājami un atkārtoti izmantojami augstas kvalitātes materiāli un detaļas. Tāpēc dzīves cikla beigās neizmetiet šo produktu kopā ar citiem sadzīves atkritumiem. Nododiet to elektriskā un elektroniskā aprīkojuma pārstrādes savākšanas punktā. Par šiem savākšanas punktiem varat uzzināt vietējās administrācijas birojā. Jūs varat palīdzēt aizsargāt vidi un dabas resursus, piegādājot izlietotos produktus pārstrādei.



Arī R290 ir uzliesmojošs aukstumāģents. Tāpēc pārliecinieties, ka sistēma un caurules netiek bojātas ekspluatācijas un transportēšanas laikā.

Sargājiet izstrādājumu no siltuma avotiem, pretējā gadījumā, ja tas ir bojāts, tas var aizdegties.

Neatbrīvojieties no ierīces, to aizdedzinot.

2.2 Informācija par iepakojumu

Ierīces iepakojums ir izgatavots no pārstrādājamiem materiāliem saskaņā ar Nacionālajiem Vides noteikumiem. Neizmetiet izlietoto iepakojumu kopā ar sadzīves atkritumiem vai citiem atkritumiem, nododiet to vietējās varas iestādes norādītajās iepakojuma savākšanas vietās.

2.3. Standarta atbilstības un pārbaudes informācija / ES atbilstības deklarācija



Šī produkta izstrādes, ražošanas un pārdošanas fāzes tiek veiktas saskaņā ar drošības noteikumiem, kas norādīti visās saistītajās Eiropas Savienības instrukcijās.

Frekvenču josla	: 2.400 – 2.484 GHz
Maks. pārraides jauda	: < 100mW
Déclaration CE de Conformité	
Atbilstības deklarācija CE	
Arcelik AS paziņo, ka šī ierīce atbilst Direktīvai 2014/53/EU.	
Pilns EU atbilstības deklarācijas teksts ir pieejams vietnē šāda interneta adrese::	
– Produkti no: support.beko.com	

3 Jūsu žāvēšanas mašīna

3.1 Tehniskās specifikācijas

LO

Hauteur (Min. / Maks.)	84,6 cm / 86,6 cm*
Largeur	59,8 cm
Profondeur	67,2 cm
Ietilpība (maks.)	9 kg**
Neto svars (± %10)	48 kg
Spriegums	Skatīt modeļa marķējumu***
Nominālā jauda	
Modeļa kods	

  SUPPLIER'S NAME MODEL IDENTIFIER → (*)	Gaminio duomenų bazėje saugomą modelio informaciją galite rasti įėję į toliau nurodytą svetainę ir paieškoję savo modelio identifikatoriaus (*), kuris nurodytas energijos .etiketėje https://eprel.ec.europa.eu/
 	

* Min. augstums Augstums ar aizvērtu regulējamo statīvu.

Maks. augstums: Augstums ar regulējamo statīvu, kas atvērts maksimālajā augstumā.

** Sausās veļas svars pirms mazgāšanas.

*** Datu plāksnīte atrodas zem žāvēšanas mašīnas durvīm.

	Lai uzlabotu žāvēšanas iekārtas kvalitāti, tehniskās specifikācijas var tikt mainītas bez iepriekšēja brīdinājuma. Attēli šajā lietošanas instrukcijā ir shematiski un var precīzi neatbilst izstrādājumam. Attiecīgās vērtības, kas norādītas uz žāvēšanas mašīnas vai pavaddokumentos, ir laboratorijas mērījumi saskaņā ar atbilstošajiem standartiem. Šīs vērtības var atšķirties atkarībā no izmantošanas un apkārtējiem apstākļiem.
--	---

3.2. Vispārējais izskats

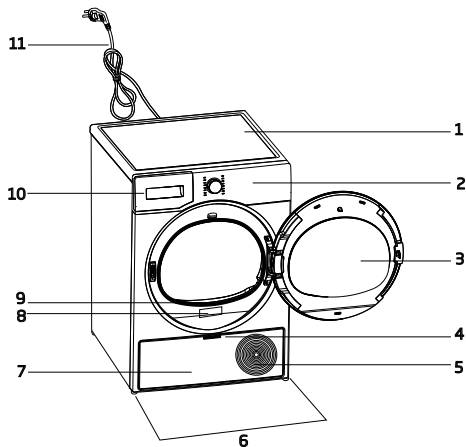

1. Augšējais panelis
2. Vadības panelis
3. Iekraušanas durvis
4. Rokturis aizsargplāksnei
5. Ventilācijas režģi
6. Regulējamas kājas
7. Aizsargplāksne
8. Novērtējuma plāksne
9. Plūksnu filtrs
10. Ūdens tvertnes atvilktnē
11. Strāvas vads

3.3. Piegādes apjoms

	1. Ūdens izplūdes šūtene*		6. Ūdens uzpildes vāciņš*
	2. Filtra atvilktnes rezerves sūklis*		7. Tirais ūdens*
	3. Lietošanas instrukcija		8. Smaržas kapsulu grupa*
	4. Žāvēšanas grozs*		9. Birste*
	5. Žāvēšanas groza lietošanas pamācība*		10. Filtra audums*

*Pēc izvēles – var nebūt iekļauts, atkarīgs no modeļa.

4 Uzstādīšana



Vispirms izlasiet “Drošības instrukcijas”!

Pirms sazināties ar tuvāko pilnvaroto servisu par žāvēšanas iekārtas uzstādīšanu, skatiet informāciju lietotāja rokasgrāmatā un pārliecinieties, vai elektrības un ūdens padeves pakalpojumi ir atbilstoši prasībām. Ja nē, zvaniet elektriķim un santehniķim, lai pēc vajadzības sakārtotu komunālos pakalpojumus.



Klienta pienākums ir sagatavot vietu, kur tiks novietota žāvēšanas iekārta, kā arī sagatavot elektrības un notekūdeņu instalāciju.



Pirms žāvēšanas mašīnas uzstādīšanas pārbaudiet, vai tai nav bojājumu. Ja žāvēšanas iekārta ir bojāta, nelieciet to uzstādīt. Bojāti izstrādājumi apdraud jūsu drošību. Uzgaidiet 12 stundas pirms žāvēšanas iekārtas lietošanas.

PAZIŅOJUMS

Produkts satur dzesēšanas līdzekli un, ja produkts tiek lietots uzreiz pēc transportēšanas, tas var tikt bojāts. Pēc katras produkta pārvietošanas tam jāatstāj 12 stundas atpūsties.

4.1 Pareizā uzstādīšanas vieta

- Uzstādiet žāvēšanas iekārtu uz līdzenas un stabilas virsmas.
- Žāvēšanas mašīna ir smaga. Pats nepārvietojiet to.
- Darbiniet žāvēšanas iekārtu vidē, kurā nav putekļu ar labu ventilāciju.
- Atstarpi starp žāvēšanas iekārtu un grīdu nedrīkst samazināt, izmantojot tādus materiālus kā paklāji, koka gabali un lentes.
- Neaizsedziet žāvēšanas iekārtas ventilācijas restes.
- Žāvēšanas iekārtas uzstādīšanas vides tuvumā nedrīkst būt aizslēdzamas durvis, bīdāmas durvis vai veramas durvis, kas var aizsprostot atveramās iekraušanas durvis.

- Kad žāvēšanas iekārta ir uzstādīta, savienojumiem jāpaliek stabiliem. Pēc žāvēšanas mašīnas novietošanas pārliecinieties, ka aizmugurējā siena nesaskaras ar izspiešanu (ūdens krānu, elektrības kontaktligzdu utt.).
- Novietojiet žāvēšanas iekārtu tā, lai starp izstrādājumu un mēbeļu malām būtu vismaz 1 cm atstarpe.
- Jūsu žāvējamā mašīna ir piemērota lietošanai no +5 °C līdz +35 °C. Ja tā tiek darbināta ārpus šī temperatūras diapazona, jūsu žāvēšanas mašīnas darbība var tikt apdraudēta un tikt bojāta.
- Žāvēšanas iekārtu nedrīkst novietot ar aizmuguri pret sienu.



Nenovietojiet žāvēšanas mašīnu uz tās strāvas vada.

*** Ignorējiet sekojošos brīdinājumus, ja jūsu ierīce nesatur R290 dzesējošo vielu.**



Žāvētājs satur R290 dzesējošo vielu.*
R290 ir videi draudzīga, bet viegli uzliesmojoša dzesējoša viela.*
Pārliecinieties, ka žāvētāja gaisa iepļūde ir atvērta, un tā labi ventilējas.*
Neturiet iespējamus liesmu avotus žāvētāja tuvumā.*

4.2. Transportēšanas drošības grupas noņemšana

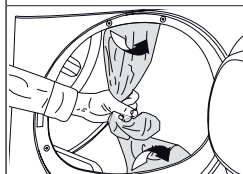

Pirms izstrādājuma pirmās lietošanas noņemiet transportēšanas drošības grupu.

4.3 Ūdens iztukšošanas šļūtenes pievienošana produktiem ar tvaika funkciju

Jūs varat tieši iztukšot uzkrāto ūdeni caur produkta komplektācijā iekļauto ūdens iztukšošanas šļūteni, nevis periodiski iztukšot ūdens tvertnē savāktu ūdeni

PAZIŅOJUMS	Jeļi džiovyklēje yra garų funkcija, vandens išleidimo jungtį atlikite pagal toliau pateiktą schemą.
-------------------	---

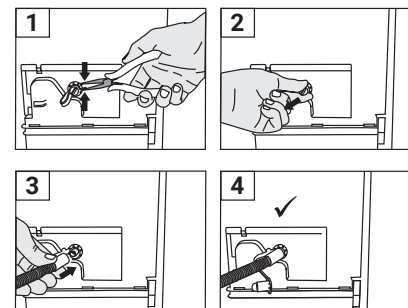

- 1 Nuimkite džiovyklės gale prie kamščio pritvirtintą spaustuką, traukdami jį iš prijungimo vietos įrankiu.
- 2 Nuėmę spaustuką, ištraukite kištuką iš po spaustuko.
- 3 Prie vamzdžio, esančio po kamščiu, pritvirtinkite kartu su mašina pateiktą vandens išleidimo žarną.
- 4 Jūsų mašina paruošta naudoti su tiesioginiu išmetimu.

PAZIŅOJUMS	Ūdens izplūdes šļūtene jānostiprina ne vairāk kā 80 cm augstumā. Nodrošiniet, lai ūdens izplūdes šļūtene nesalocītu, nesabrukту vai netiktu piespiesta starp izvadi un žāvēšanas iekārtu. Šļūtene ir jāpievieno tā, lai tā netiktu atvienota no tās atrašanās vietas. Noplūdis ūdens var izraisīt bojājumus. Neizstiepiet ūdens novadīšanas šļūteni. Pārbaudiet, vai ūdens plūst ar atbilstošu plūsmu. Drenāžas līnija nedrīkst būt aizvērta vai aizsērējusi.
-------------------	---

	Ja izstrādājumam ir pievienots piederumu komplekts, skatiet detalizētos norādījumus.
--	--

4.4 Statīvu/ kājiņu regulēšana

Kamēr žāvēšanas mašina stāv līdzena un izturīga, noregulējiet statīvus/ kājiņas, griežot tos pa kreisi un pa labi.	
--	--

4.5. Žāvēšanas mašīnas pārvietošana

- Pilnībā iztukšojiet ūdeni žāvēšanas mašīnā.
- Ja izstrādājums ir pievienots, izmantojot tiešo izlādi, noņemiet šļūteņu savienojumus.

	Žāvēšanas mašīnu ieteicams pārvietot vertikālā stāvoklī. Pretējā gadījumā nolieciet to uz labo pusi, skatoties no priekšpusēs, un pārvietojiet žāvēšanas iekārtu. Uzgaidiet 12 stundas pirms žāvēšanas iekārtas lietošanas.
--	---

4.6 Brīdinājums par troksni

	Produkta darbības laikā no kompresora ik pa laikam var atskanēt metāliski troksņi, tas ir normāli.

	Kad produkts tiek darbināts, uzkrātais ūdens tiek sūknēts uz ūdens tvertni. Kad produkts tiek darbināts, uzkrātais ūdens tiek sūknēts uz ūdens tvertni.
--	---

4.7 Apgaismes spuldzes nomaiņa

Ja jūsu žāvēšanas mašīnai ir trumuļa apgaismojuma lampa; Sazinieties ar autorizēto servisu, lai nomainītu spuldzi/LED, ko izmanto žāvēšanas mašīnas apgaismošanai. Šajā izstrādājumā esošā spuldze nav piemērota mājas apgaismojumam. Šīs lampas paredzētais lietojums ir nodrošināt drošu veļas ievietošanu žāvēšanas mašīnā. Šajā ierīcē izmantotās lampas ir izturīgas pret smagiem fiziskiem apstākļiem, piemēram, temperatūru virs 50°C.

5 Sagatavošana

	Vispirms izlasiet "Drošības instrukcijas"!
--	--

5.1 Veļa, kas piemērota žāvēšanai žāvēšanas mašīnā

PAZIŅOJUMS	Veļa, kas nav droša žāvēšanas mašīnai, žāvēšanas laikā var sabojāt ierīci un veļu. Izpildiet norādījumus uz etiķetēm uz žāvējamās veļas. Žāvējiet veļu tikai ar uzrakstu "drošs žāvēšanas mašīnā".
-------------------	--



5.2 Veļa, nav kas piemērota žāvēšanai žāvēšanas mašīnā

PAZIŅOJUMS	Apakšveļu ar metāla balstiem nedrīkst žāvēt žāvēšanas mašīnā. Ja šie metāla balsti atslābst un izraujas no apģērba, tas var sabojāt iekārtu. Smalkas izšūšanas tekstilizstrādājumus, kokvilnas un zīda apģērbus, apģērbus, kas izgatavoti no smalkiem un vērtīgiem tekstilizstrādājumiem, neelpojošus apģērbus un tilla aizkarus nedrīkst žāvēt žāvēšanas mašīnā.
-------------------	---

5.3 Veļas sagatavošana žāvēšanai

PAZIŅOJUMS	Tādi priekšmeti kā monētas, metāla daļas, adatas, naglas, skrūves, akmeņi utt. var sabojāt izstrādājuma trumuļu grupu vai izraisīt funkcionālas darbības problēmas. Tāpēc pārbaudiet visu veļu, kas tiks ievietota izstrādājumā. Izžāvējiet veļu ar metāla piederumiem, piemēram, rāvējslēdzējiem, pagriežot tos uz āru. Aizveriet rāvējslēdzējus, āķus un aizdares, aizpogājiet pārvalku pogas, piesieniet tekstila jostas un priekšautu jostas.
-------------------	---

5.4 Kā rīkotos, lai taupītu enerģiju

- Mazgājot veļu, izmantojiet augstāko iespējamo izgriešanas iespēju. Tādējādi jūs varat samazināt žāvēšanas laiku un samazināt enerģijas patēriņu. Šķirojiet veļu pēc to veida un biezuma. Vienāda veida veļu žāvējiet kopā. Piemēram, virtuves dvieļi un galdauti izžūst ātrāk nekā vannas istabas dvieļi.
- Programmas izvēlei ievērojiet lietotāja rokasgrāmatā sniegtos ieteikumus.
- Žāvēšanas laikā neatveriet iekraušanas durvis, ja vien tas nav nepieciešams. Ja jums ir jāatver iekraušanas durvis, neturiet tās atvērtas pārāk ilgi.
- Žāvēšanas mašīnas darbības laikā nepievienojiet slapju veļu.
- Izīriet šķiedru filtru pirms un pēc katras žāvēšanas sesijas.
- Pārļiecinieties, vai filtri ir tīri. Sīkāku informāciju skatiet sadaļā apkope un tīrīšana.
- Modeļiem ar dūmvadu ievērojiet norādījumos norādītos dūmvadu savienošanas noteikumus un izīriet dūmvadu.
- Žāvēšanas laikā pareizi vēdiniet vidi, kurā atrodas žāvēšanas iekārta.

- Programma Eco ir energoefektīvākā programma mitras kokvilnas veļas žāvēšanai, un to izmanto, lai novērtētu atbilstību videi draudzīga dizaina noteikumiem.
- Turiet iekraušanas durvis aizvērtas, lai novērstu siltuma zudumu.

5.5 Pareiza kravnesība

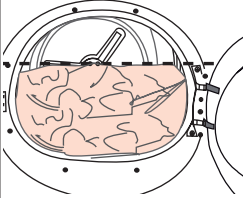
PAZIŅOJUMS	
	<p>Ja izstrādājumā esošā veļa pārsniedz maksimālo ielādes ietilpību, tā var nedarboties, kā paredzēts, un var radīt materiālus bojājumus vai sabojāt izstrādājumu. Katrai programmai ievērojiet maksimālo kravnesību.</p>

- Veicot iekraušanu savā māsaimniecības žāvēšanas iekārtā līdz maksimālajai jaudai, ko ražotājs norādījis attiecīgajām programmām, palīdzēs ietaupīt enerģiju.

Tālāk minētie svāri ir sniegti kā piemēri.

Veļas mazgāšana	Apm. svārs (g)*	Veļas mazgāšana	Apm. svārs (g)*
Kokvilnas gultas veļa (dubultā izmēra)	1500	Kokvilnas kleita	500
Gultas veļa (viēna izmēra)	1000	Kleita	350
Palāgs (dubultā izmēra)	500	Džinsi	700
Palāgs (viēna izmēra)	350	Kabatlakāts (10 gab.)	100
Liēls galdaūts	700	T-krekls	125
Mazs galdaūts	250	Blūze	150
Tējas salvēte	100	Kokvilnas kreklis	300
Vannas dviēlis	700	Krekls	200
Rokas dviēlis	350		

*Sausās veļas svārs pirms mazgāšanas.

6 Produkta palaišana

6.1 Vadības panelis

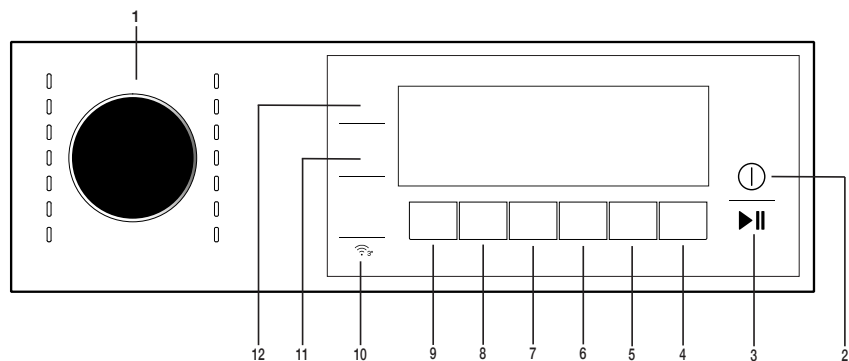

1. Programmas izvēles poga
2. Ieslēgšanas/izslēgšanas poga
3. Sākt/Pauzēt pogu.
4. Beigu laika izvēles poga.
5. Grumbu novēršanas izvēles poga.
6. Signāla izvēles poga.
7. Taimera programma un bērnu bloķēšanas izvēles poga
8. Steam programmu izvēles poga
9. Zemās temperatūras izvēles poga
10. Tālvadības pults poga
11. Bungu gaismas poga.
12. Sausuma līmeņa izvēles poga.

6.2 Simboli

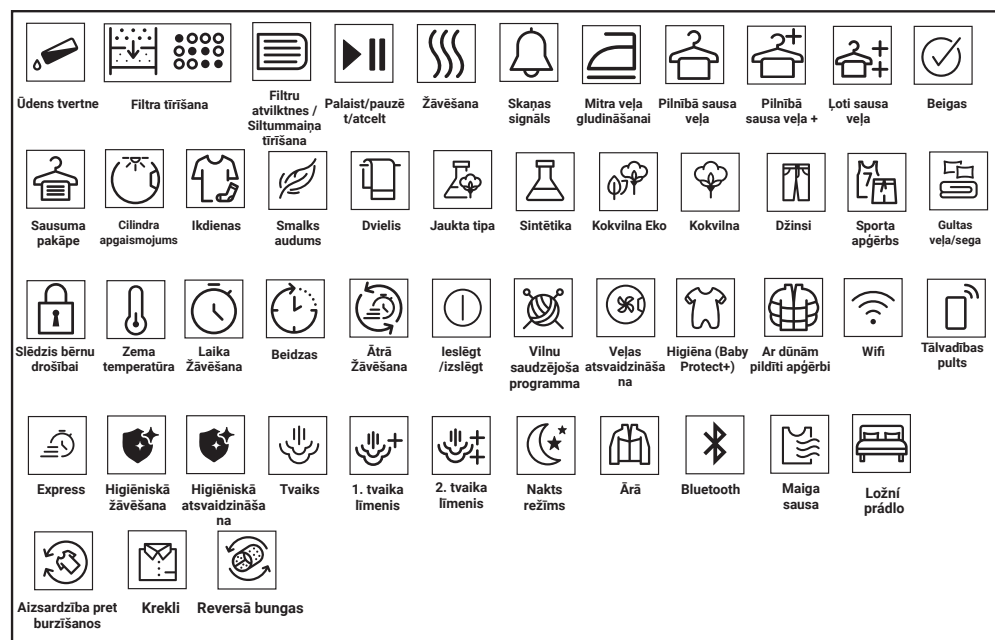

6.3 Žāvēšanas iekārtas sagatavošana

- Iespraudiet veļas žāvētāja strāvas vadu kontaktligzdā.
- Atveriet durtiņas (veļas iekraušanas durvis).
- Noņemiet visas svešas vielas, kas atrodas tajā.
- Ielieciet veļu žāvētājā tādā veidā, lai tā nekur neaizķertos.
- Piespiediet un aizveriet durtiņas.

PAZIŅOJUMS

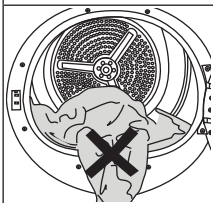

Pārbaudiet, vai durtiņās (veļas iekraušanas durvis) nav iekērusies veļa. Neaizveriet iekraušanas durvis ar spēku.

- Iekārta ieslēgsies pēc nepieciešamās programmas izvēles ar izvēles pogu „On/Off/Program” (Ieslēgt/Izslēgt/Programma).



Atlasot programmu ar izvēles pogu „On/Off/Program” (Ieslēgt/Izslēgt/Programma), programma vēl netiek palaista. Lai palaistu programmu, nospiediet pogu „Start/Stand-by” (Palaišana/gaidstāve).

6.4. Programmu izvēles un lietošanas tabula

LO						
Tabula, kurā norādīti ar tvaiku darbināmie cikli						
Programmas	Programmas apraksts	Ietilpība (kg)	Veļas mašīnas centrifūgas ātrums (apgr./min.)	Žāvēšanas laiks (minūtes)	Tvaika žāvēšanas laiks	
Gatavs vilkšanai	Yra ciklas, skirtas sumažinti raukšļu kiekj ant marškinīņu ir marškinīļu naudojant garo funkcijā. Šis ciklas jprastai panaikina poreikj lyginti kasdienius viršutinius rūbus po džiovinimo. Priklausomai nuo džiovinamo gaminio tekstūros ir storio, raukšļu sumažėjimo procentas gali skirtis. Šj ciklā rekomenduojama naudoti derinant tuos pačius audinius.	1,5 (6 gab)	800	-	90	
		1 (3 gab)	800	-	70	
		0,3 (1 gab)	800	-	50	
Atsvaidzināt ar tvaiku	Atnaujina drabužius su garo funkcija ir pašalina nepageidaujamus kvapus. Naudoti tik su sausais drabužiais.	1,5 (6 gab)	-	-	35	
		1 (3 gab)	-	-	31	
		0,3 (1 gab)	-	-	23	
Jaukta tipa apģērbs	Izmantojiet šo programmu, lai vienlaikus izžāvētu nekrāsojošu sintētisko un kokvilnas veļu. Sporta un fitnesa apģērbu var žāvēt ar šo programmu.	6	1000	175	180	
Džinsi	Varat izmantot šo programmu džinsa bikšu, svārku, kreklu un jaku žāvēšanai.	4	1200	130	135	
Kokvilna	Šajā ciklā jūs varat izžāvēt savus karstuma izturīgos audumus. Žāvēšanas iestatījums, kas atbilst žāvējamās veļas biežumam, un ir jāizvēlas vēlamā sausuma pakāpe.	9	1000	210	215	
Kokvilna Eko	Viens slānis, ikdienas kokvilnas audumi tiek izžāvēti pēc iespējas ekonomiskāk	9	1000	195	200	
Sintētika	Šajā ciklā jūs varat izžāvēt visus savus sintētiskos audumus. Ir jāizvēlas žāvēšanas iestatījums, kas atbilst vēlamajai sausuma pakāpei.	4	800	80	85	

Tabula, kurā norādīti bez tvaika darbināmie cikli					
Kokvilnas veļas žāvēšana gludināšanai	Viens slānis, ikdienas kokvilnas audumi tiek izžāvēti līdz mazliet mitram stāvoklim, lai tie būtu gatavi gludināšanai.	9	1000	160	-
Higiēniskā žāvēšana	Šī programma ir paredzēta nomazgātas veļas žāvēšanai ar papildu higiēnisko apstrādi (bērnu apģērbi, apakšveļa, dvieļi utt.). Tā nodrošina audumu paaugstinātu higiēnisku apstrādi, izmantojot karstumu.	5	800	200	-
Higiēniskā atsvaidzināšana	Šī programma ir paredzēta sausu apģērbu un veļas higiēniskajai apstrādei, nemazgājot tos. Tā nodrošina sausu audumu paaugstinātu higiēnisku apstrādi, izmantojot karstumu.	1,5	-	120	-
Vilnas aizsardzības programma	Izmantojiet šo programmu, lai izžāvētu vilnas apģērbus, piemēram, džemperus, kas mazgāti atbilstoši norādījumiem. Programmas beigās veļu ieteicams izņemt no žāvētāja.	1,5	600	148	-
Laika iestatīšanas programmas	Varat izvēlēties laika programmu no 10 līdz 160 minūtēm, lai iegūtu vajadzīgo žāvēšanas līmeni zemā temperatūrā. Šajā programmā žāvētājs darbojas iestatīto laiku neatkarīgi no tā, cik mitra ir veļa.	-	-	-	-
Gultas veļa/Spalvas	Jūs varat žāvēt spalvu un ar šķiedrainu audumu, ko drīkst žāvēt veļas žāvētāju kā vienu veļas vienību. Jūs varat žāvēt liela izmēra vatētu segu, spilvenu vai mēteļus kā vienu veļas vienību. Žāvējiet tādas drēbes kā mēteļus un jakas izgrieztas uz iekšpusi.	-	800	165	-
Ātrā žāvēšana	Izmantojiet šo programmu, lai 2 krekli būti gatavi gludināšanai.	0,5	1200	30	-
Lejupielādētā programma					
Nakts (klusais) režīms	Šajā programmā videi radītā trokšņa līmenis ir viszemākais. Ar šo programmu jūs varat kļuvi izžāvēt kokvilnas vai jauktu sintētisku audumu drēbes.	8	1000	240	-
Āra/sporta apģērbs (Goretex)	Izmantojiet to, lai žāvētos drēbes no sintētikas, kokvilnas vai jauktiem audumiem, vai ūdensnecaurlaidīgas drēbes, piemēram vējjakas, lietis mēteļus u.c. Izgrieziet tās uz otru pusi pirms žāvēšanas.	2	1000	135	-
Apakšveļa	Nodrošina higiēnisku apakšveļas žāvēšanu augstā temperatūrā.	2	1000	70	-
Dvieļi	Dvieļu (virtuves dvieļu, vannas dvieļu un rokas dvieļu) žāvēšanai.	5	1000	175	-
Apģērba atsvaidzināšana	Šī programma nodrošina 10 minūšu ilgu vēdināšanu bez karstā gaisa. Jūs varat izvēdināt kokvilnas un lina veļu, kas glabāta iepakojumā ilgāku laiku, un novērst radušos nepatīkamo aromātu.	-	-	10	-

Elektroenerģijas patēriņš				
Programmas	Ietilpība (kg)	Veļas mašīnas centrifūgas ātrums (apgr./min.)	Aptuvenais atlikušā mitruma daudzums	Elektroenerģijas patēriņš, kWh
Kokvilna Eko**	9	1000	60%	1,69
Kokvilnas veļas žāvēšana gludināšanai	9	1000	60%	1,35
Sintētiskās veļas žāvēšana ievietošanai skapī	4	800	40%	0,80
	<p>„Ja jūs regulāri žāvējat kokvilnas veļu ar maksimālo svaru 9 kg, iesakām pievienot iztecināšanas šļūteni, lai žāvētājs neapstātos cikla izpildes vidū tvertnes iztukšošanai” (skatiet sadaļu „Pievienošana kanalizācijai”)</p>			
<p>*Nepriklausomas Eiropas tekstilēs bandymų institutas patvirtino, kad „Paruošta dėvėti“ ciklas gali pagerinti 100% medvilnės, 100% poliesterio, 100% viskozės ir %56 medvilnės – 44% poliesterio mišinių marškinių dėvimos būklės (raukšlių pašalinimo efektas). Prireikus galima išlyginti apykaklę, rankogalius ar rankoves.</p>				

** Augstāk minētās vērtības ir noteiktas standarta apstākļos. Lietojamo programmu vērtības var atšķirties no tabulā esošajām vērtībām atkarībā no apģērba tipa, centrifugēšanas ātruma, apkārtējās vides apstākļiem un sprieguma vērtībām.

LO				
Vispārīgās programmas				
Programmas	Ietilpība (kg)	Programmas periods (stundas:min)	Energijas patēriņš (kwh)	
Kokvilna Eko	9	3:15	1,69	
Kokvilna Eko	4,5	2:00	0,92	
Kokvilnas veļas žāvēšana gludināšanai	9	2:40	1,35	
Kokvilnas veļas žāvēšana gludināšanai	4,5	1:36	0,74	
Kokvilnas veļas žāvēšana ievietošanai skapī	9	3:30	1,82	
Kokvilnas veļas žāvēšana ievietošanai skapī	4,5	2:15	1,04	
Kokvilnas veļas žāvēšana ievietošanai skapī +	9	3:40	1,91	
Kokvilnas veļas žāvēšana ievietošanai skapī +	4,5	2:25	1,11	
Kokvilnas veļas žāvēšana ++	9	3:50	1,99	
Kokvilnas veļas žāvēšana ++	4,5	2:35	1,19	
Sintētiskās veļas žāvēšana gludināšanai	9	1:05	0,65	
Sintētiskās veļas žāvēšana ievietošanai skapī	9	1:20	0,80	
Sintētiskās veļas žāvēšana +	9	1:30	0,90	
Sintētiskās veļas žāvēšana++	9	-	-	
Smalkveļa	2	-	-	
Vilnas aizsardzības programma	1,5	2:28	1,50	
Vērtības, kas norādītas programmām, kas nav Eco, ir tikai orientējošas.				
Dažādi darbības režīmi				
Energijas patēriņš (W)	Izslēgšanas režīms (W) (ja ir)	Aizkavētās darbības režīms (W) (ja ir)	Gaidstāves režīms (W) (ja ir)	Gaidstāves režīms ar savienojamības funkciju (W) (ja ir)
	0,47	4,00	0,47	2,00
Žāvēšanas cikla akustiskā gaisa trokšņa emisija dB(A):				64

6.5. Papildfunkcijas

Sausuma pakāpe

Sausuma līmeņa pogu izmanto, lai pielāgotu veļai nepieciešamo sausuma pakāpi. Programmas ilgums var mainīties atkarībā no izdarītās izvēles.



Šo funkciju var aktivizēt tikai pirms programmas palaišanas.

Pretburzīšanās funkcija

Pretburzīšanās funkciju var ieslēgt vai izslēgt, nospiežot pretburzīšanās funkcijas pogu. Ja jūs neplānojat izņemt veļu ārā no ierīces uzreiz pēc programmas izpildes beigām, jūs varat izmantot pretburzīšanās funkciju, lai novērstu veļas saburzīšanos.

Skaņas brīdinājuma signāls

Kad programma ir beigusies, veļas žāvētāja ieslēdzas skaņas brīdinājuma signāls. Ja jūs gribat atslēgt skaņas brīdinājuma signālu, nospiediet „Audible Warning” (Skaņas brīdinājuma signāla) pogu. Nospiežot skaņas brīdinājuma signāla pogu, pēc programmas beigām gaismas signāls nodziest un skaņas brīdinājuma signāls neatskan.



Šo funkciju var atlasīt gan pirms, gan arī pēc programmas palaišanas.

Zema temperatūra

Šo funkciju var aktivizēt tikai pirms programmas palaišanas. Šo funkciju var palaist, ja gribat, lai jūsu veļa tiktu žāvēta zemākā temperatūrā. Pēc funkcijas ieslēgšanas programmas izpildes ilgums palielināsies.

Beigu laiks

Programmas beigu laiku, izmantojot beigu laika funkciju, var atlikt līdz 24 stundām.

1. Atveriet durtiņas un ielieciet žāvētājā veļu.
2. Atlasiet žāvēšanas programmu.
3. Nospiediet beigu laika izvēles pogu „End Time” un iestatiet atlikšanas laiku. Iedegsies beigu laika indikators. (Turot pogu nospiestu, beigu laiks turpinās bez pārtraukuma).
4. Nospiediet pogu „Start/Stand-by” (Palaišana/gaidstāve). Sāksies beigu laika atskaite. Atliktā laika vidū sāks mirgot indikators „:”.



Ja vēlaties, veļu var pievienot vai izņemt, kamēr vēl nav beidzies atliktais laiks. Parādītais laiks ir parastā žāvēšanas laika un beigu laika kopējais laiks. Atskaites laika beigās izslēgsies beigu laika indikators, sāksies žāvēšana un iedegsies žāvēšanas indikators.

Beigu laika mainīšana

Ja vēlaties mainīt atskaites laiku ilgumu: Pārtrauciet programmu un nospiediet izvēles pogu „On/Off/Program” (Ieslēgt/Izslēgt/Programma), lai atceltu programmu. Izvēlieties vajadzīgo programmu un vēlreiz atlasiet beigu laiku.

Beigu laika funkcijas atcelšana
Ja vēlaties atcelt beigu laika atskaiti un palaist programmu uzreiz:

Pārtrauciet programmu un nospiediet izvēles pogu „On/Off/Program” (Ieslēgt/Izslēgt/Programma), lai atceltu programmu. Izvēlieties vajadzīgo programmu un nospiediet pogu „Start/Pause” (Sākt/Pauzēt).

Cilindra apgaismojums

Nospiežot šo pogu, jūs varat ieslēgt vai izslēgt cilindra apgaismojumu. Pēc pogas nospiešanas iedegas apgaismojums, un pēc noteiktā laika tas nodziest.

6.6. Brīdinājuma indikatori



Brīdinājuma indikatori var atšķirties atkarībā no veļas žāvētāja modeļa.

Filtra tīrīšana

Kad programma ir beigusies, ieslēdzas indikators, kas brīdina, ka ir jāiztīra filtrs.

Ūdens tvertne

Ja ūdens tvertne tiek uzpildīta programmas laikā, sāks mirgot brīdinājuma indikators un iekārta pāriet gaidstāves režīmā. Šajā gadījumā iztukšojiet ūdens tvertni un vēlreiz palaidiet programmu, nospiežot pogu „Start/Stand-by” (Palaišana/gaidstāve). Brīdinājuma indikators izslēdzas un tiek atkārtoti palaista programma.

Filtra atvilktnes/siltummaiņa tīrīšana

Periodiski mirgo brīdinājuma simbols, lai atgādinātu, ka ir jāiztīra filtra atvilktnē.

6.7. Programmas palaišana

Lai palaistu programmu, nospiediet pogu „Start/Stand-by” (Palaišana/gaidstāve).

Lai norādītu, ka programma ir sākusies, iedegsies „Start/Stand-by” (palaišanas / gaidstāves) un „Drying” (žāvēšanas) indikatori.

6.8. Slēdzis bērnu drošībai

Veļas žāvētājs ir aprīkots ar pogu bloķēšanas jeb bērnu drošības sistēmu, kas neļauj apturēt programmas darbību, ja tās laikā tiek nospiesta kāda poga. Aktivizējot „Child Lock” (bērnu drošības/pogu bloķēšanas) funkciju, uz paneļa tiek atspējota visu pogu darbība, izņemot izvēles pogas „On/Off/Program” (Ieslēgt/Izslēgt/Programma) darbība.

Nospiediet „Audible Warning” (Skaņas brīdinājuma signāla) pogu uz 3 sekundēm, lai iespējotu bērnu drošības/pogu bloķēšanas funkciju.

Kad pašreizējā programma ir beigusies un ir jāpalaiž jauna programma vai ir jāaptur esošā programma, deaktivizējiet bērnu drošības/pogu bloķēšanas sistēmu. Lai deaktivizētu bērnu drošības/pogu bloķēšanas sistēmu, nospiediet un 3 sekundes pieturiet tās pašas pogas.

	Kad bērnu drošības/pogu bloķēšanas sistēma ir aktivizēta, displejā ieslēdzas brīdinājuma indikators.
--	--

Kad bērnu drošības/pogu bloķēšanas sistēma ir aktivizēta:

Ja veļas žāvētājs darbojas vai atrodas gaidstāves režīmā, indikatora simboli nemainīsies, pagriežot programmas izvēles pogu.

	Kad žāvēšanas mašīna tiek darbināta un ir aktīvs bērnu slēdzis, pagriežot programmas izvēles pogu, atskanēs dubults pīkstiens. Ja bērnu bloķēšana tiek deaktivizēta, pirms programmas izvēles poga ir pagriezta sākotnējā vietā, programma tiks pārtraukta, jo programmas izvēles poga tiek pārvietota.
--	---

6.9. Programmas maiņa pēc palaišanas

Veļas žāvēšanai izvēlēto programmu var mainīt arī pēc veļas žāvētāja palaišanas.

- Piemēram, Pārtrauciet programmu un lai izvēlētos programmu „Extra Dry” (Ipaši sauss) programmas „Ironing Dryness” (Gludināšanai piemērots sausuma līmenis) vietā, pagrieziet izvēles pogu „On/Off/Program” (Ieslēgt/Izslēgt/Programma).
- Lai palaistu programmu, nospiediet pogu „Start/Stand-by” (Palaišana/gaidstāve).

Veļas pievienošana un izņemšana gaidstāves režīmā

Ja pēc žāvēšanas programmas palaišanas vēlaties pievienot vai izņemt veļu no žāvētāja:

- nospiediet pogu „Start/Stand-by” (Palaišana/gaidstāve), lai iestatītu žāvētāju gaidstāves režīmā. Veļas žāvēšanas cikls tiks apturēts.
- Kamēr žāvētājs atrodas gaidstāves režīmā, atveriet durtiņas, ielieciet vai izņemiet veļu, un pēc tam atkal aizveriet durtiņas.
- Lai palaistu programmu, nospiediet pogu „Start/Stand-by” (Palaišana/gaidstāve).

	Pievienojot papildu veļu pēc žāvēšanas programmas palaišanas, žāvētājā esošā sausā veļa var sajaukties kopā ar mitro veļu un veļa žāvēšanas beigās var palikt mitra. Žāvēšanas laikā veļu var pievienot vai izņemt tik reizes, cik vēlaties. Taču tas visu laiku pārtrauc žāvēšanas ciklu un tādējādi pagarina programmas darbības ilgumu un enerģijas patēriņu. Tādēļ ieteicams pievienot veļu pirms programmas palaišanas. Ja tiek atlasīta jauna programma, pagriežot programmu izvēles pogu, žāvētājam atrodoties gaidstāves režīmā, tiek apturēta tekošā programma.
---	--

	<p>Nepieskarieties iekšējai cilindra virsmai, pievienojot vai izņemot veļu programmas darbības laikā. Cilindra virsma ir karsta.</p>
---	--

6.10 Programmas atcelšana

Ja vēlaties atcelt programmu un pārtraukt žāvēšanas ciklu kāda iemesla dēļ pēc žāvētāja ieslēgšanas, Pārtrauciet programmu un pagrieziet izvēles pogu „On/Off/Program” (ieslēgt/Izslēgt/Programma) un programma tiks atcelta.

	<p>Atceļot izvēlētās programmas darbību, veļas žāvētāja iekšējās virsmas ir ļoti karstas, tāpēc palaidiet veļas atsvaidzināšanas programmu, lai tās atdziest.</p>
--	---

6.11. Programmas beigas

Pēc programmas izpildes beigām uz programmas stāvokļa paneļa iedegsies indikatori „End/Wrinkle Prevention” (Beigas/Pretburzīšanās funkcija) un „Fibre Filter Cleaning Warning”. Durtiņas var atvērt, un veļas žāvētājs ir gatavs nākamajam ciklam. Pagrieziet izvēles pogu „On/Off/Program” (ieslēgt/Izslēgt/Programma) stāvoklī „On/Off” (ieslēgt/Izslēgt), lai izslēgtu veļas žāvētāju.

	<p>Ja pretburzīšanās funkcija ir ieslēgta un pēc programmas beigām veļa netiek izņemta, pēc 2 stundām tiek aktivizēta pretburzīšanās funkcija, lai veļa žāvētājā nesaburzītos. Lai novērstu veļas saburzīšanos, programma žāvē veļu ar 10 minūšu intervālu.</p>
--	---

6.12 Aromatizatora funkcija

Ja jūsu veļas žāvētājs ir aprīkots ar aromatizatora funkciju, informāciju par to skatiet ProScent instrukcijā.

6.13 Tvaika apstrādes programmu vispārējs apraksts

Tvaika cikli

Tvaika funkciju var izmantot ciklos, kas ir atzīmēti ar zilu/sarkanu līniju jūsu veļas mašīnas panelī. Ja žāvētājam tvaika funkcija ir aktīva, jums būs jāšķiro drēbes pēc veida un biežuma. Šajā ciklā neizmantojiet sausu vilnu, ādas izstrādājumus vai drēbes, kas satur metāla daļas. Tvaika radīšanas procesā, kas ir raksturīgs tvaika cikliem, var rasties papildu troksnis. Atkarībā no veļas veida un daudzuma, kā arī izvēlētā cikla var atšķirties burzījuma un aromāta likvidēšanas pakāpe. Pēc tvaika cikla veļu vajadzētu uzreiz izņemt no mašīnas un uzlikt uz pakaramā.

Mašīnas sagatavošana

Tvaika tvertne ir jāuzpilda pirms tvaika funkciju ciklu sākotnējās izmantošanas. Tādēļ, izmantojot mašīnu pirmoreiz, veļa vispirms ir jāizžāvē un tikai tad jāizmanto tvaika cikls vai cikls ar izslēgtu tvaika funkciju.

Kā aktivizēt tvaika ciklu:

Kad jūs ieslēdzat mašīnu un pagriežat cikla navigatoru pozīcijā “Gatavs vilkšanai” vai “Atsvaidzināt ar tvaiku”, iedegsies zemāk esošajā attēlā parādītais indikators.



Simbols norāda, ka jūs varat palaist žāvēšanas ciklu, ja tajā ir ievietots ne vairāk par 1,5 kg veļas (6 drēbju gabali). Lai izžāvētu 1 vai 3 veļas gabalus, ekrānā pieskarieties opcijai “Tvaiks” un piergulējiet nepieciešamos slodzes līmeņa iestatījumus



3 Pieces



1Pieces

Kolīdz esat veikuši nepieciešamo piergulēšanu, jūs varat sākt ciklu, piespiežot pogu “Sākt/Apturēt”.

Jums ekrānā vajadzētu piekarieties opcijai "Tvaiks", lai aktivizētu tvaika funkciju ciklos "Dažādi", "Džinsas", "Kokvilna", "Ekonomiskā kokvilna" un "Sintētika". Pieskaroties šai pogai, tiks aktivizēta tvaika funkcija, parādīsies zemāk redzamais simbols un mainīsies cikla ilgums.



Kad redzat simbolu un aktivizētu tvaika funkciju, jūs varat sākt ciklu, piespiežot pogu "Sākt/Apturēt".



Ja tvaika tvertne ir tukša, zemāk redzamā ikona mirgos. Veļa ir jāžāvē ciklā, kurā tvaika funkcija ir neaktīva, un tad jāuzpilda tvertne.



6.14 HomeWhiz funkcija

Pirmkārt, tālrunī ir jāinstalē lietojumprogramma HomeWhiz.

Sīkāka informācija par HomeWhiz lietojumprogrammu ir pieejama vietnē <https://www.homewhiz.com/>
Enerģijas patēriņš var atšķirties atkarībā no tā, vai tīkla savienojums ir ieslēgts vai izslēgts, saskaņā ar vērtībām, kas norādītas tabulā „Programmu izvēle un patēriņš”.

Ieslēdziet Bluetooth savā tālrunī.

Izmantojot ieslēgšanas/izslēgšanas slēdzi, pārslēdziet produktu izslēgtā režīmā.

Veiciet šādas darbības, izmantojot lietotni savā mobilajā ierīcē.

Ierīces->Pievienot ierīci->Tīrīšanas ierīces->Žāvētājs

Nododiet vai ievadiet produkta svītru kodu lietotnē.

Turpiniet instalēšanu saskaņā ar lietotnes instrukcijām savā mobilajā ierīcē.

Saskaņā ar lietotnes norādījumiem vienlaikus nospiediet ierīces ieslēgšanas/izslēgšanas pogu un tālvadības pults pogu un turiet tās nospiešanas 3 sekundes. Ekrānā parādās 3-2-1 un šāds attēls.

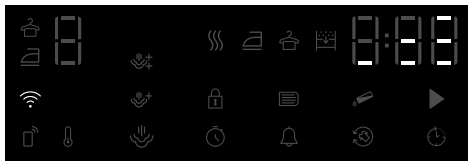

Pēc instalēšanas pabeigšanas produkta ekrāns tiek aizvērts, un lietojumprogrammā tiek lūgts izvēlēties telpu, kurā produkts tiks pievienots.

Wi-Fi ieslēgšana/izslēgšana

Ja Wi-Fi ir izslēgts un ikona nav ieslēgta, nospiediet un turiet nospiešanu tālvadības pults pogu 3 sekundes, lai ieslēgtu Wi-Fi.

Ja Wi-Fi ir aktīvs (ikona ir nemainīga vai mirgo), nospiediet un turiet nospiešanu tālvadības pults pogu 3 sekundes, lai atspēkotu Wi-Fi funkciju.

Izmantojot attālo savienojumu:

Pārslēdziet izstrādājumu uz programmas lejupielādes režīmu un ievērojiet, vai Wi-Fi ikona ir izgaismota, ja izstrādājumā ir ieslēgts Wi-Fi. Ja Wi-Fi ir izslēgts un ikona nav izgaismota, nospiediet tālvadības pults taustiņu 3 sekundes, lai ieslēgtu Wi-Fi.

Nospiediet tālvadības pults taustiņu, lai atļautu izstrādājuma tālvadības pulti, kamēr Wi-Fi ir ieslēgts.

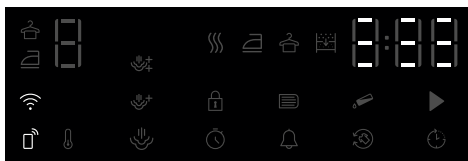

Produktu var vadīt attālināti, ieejot HomeWhiz aplikācijā, kamēr tālvadības pults ir aktīva. Sīkāka informācija par HomeWhiz lietojumprogrammu ir pieejama vietnē <https://www.homewhiz.com/>

Produkta dzēšana no tīkla:

Nospiežot laika aizkaves un Wi-Fi pogas uz 5 sekundēm, kamēr produkts ir ieslēgts, ekrānā tiek skaitīts atpakaļ no 5, un, kad atskan pikstiens, produkts tiek izdzēsts no tīkla un Wi-Fi tiek izslēgts.



- Tālvadības pults tiek atcelta, kad durvis tiek atvērtas.
- Tālvadības pults tiek atcelta, pagriežot programmas pogu
- Ja Wi-Fi ikona deg nepārtraukti, tas nozīmē, ka tā ir aktīva un ir savienota ar tīklu
- Ja Wi-Fi ikona mirgo nepārtraukti, tas nozīmē, ka tas ir aktīvs un mēģina izveidot savienojumu ar tīklu. Jūs nevarat izveidot savienojumu ar izstrādājumu, ja tas nav nepārtraukti izgaismots
- Savienojums ar izstrādājumu ir atļauts, ja tālvadības pults ikona ir aktīva un Wi-Fi ikona tiek izgaismota nepārtraukti.



Apple App Store ierīcēm ar iOS operētājsistēmu



Google Play veikals ierīcēm ar Android operētājsistēmu

Homewhiz lietojumprogrammas iegūšana

Programmu Homewhiz varat iegūt no savas ierīces lietojumprogrammu veikaliem. Varat izmantot tālāk norādītos QR kodus, lai ātrāk piekļūtu lietojumprogrammām.

7 Apkope un tīrīšana



Vispirms izlasiet "Drošības instrukcijas"!

7.1. Plūksnu filtri (iekšējie un ārējie filtri) / Iekraušanas durvju iekšējās virsmas tīrīšana

Mati un šķiedras, kas atdalās no veļas žāvēšanas procesa laikā, tiek savāktas plūksnu filtrā. Nepietiekama filtru tīrīšana var palielināt žāvēšanas ilgumu un enerģijas patēriņa līmeni. Nepietiekama filtru tīrīšana pēc žāvēšanas cikla var izraisīt veļas mitrumu. Filtru tīrīšanas laikā, lai novērstu mikroplastmasas izplatīšanos izmantotajā ūdens sistēmā, jānotīra netīrumi un mati. Filtru tīrīšanas laikā ūdeni nedrīkst novadīt kanalizācijā.



Pēc katra žāvēšanas cikla iztīriet plūksnu filtru un ielādes durvju iekšpusi.

PAZIŅOJUMS

Jūsu žāvēšanas mašīnā ir 2 savārstījumu filtri, no kuriem viens ir ievietots otrā. Nedarbiniet izstrādājumu bez pūku filtriem.

Lai iztīrītu plūksnu filtru:

- Atveriet durtiņas (veļas iekraušanas durvis).
- Turiet pirmo daļu (iekšējo filtru) no divdaļīgā plūksnu filtra un izņemiet to, velkot augšup.

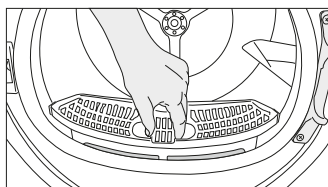

- Izņemiet otro daļu (ārējo filtru), velkot augšup.

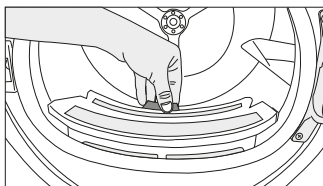

Pārliecinieties, ka mati, šķiedras un kokvilnas pociņas neiekrīt spraugā, kur tiek uzstādīti filtri.

- Atveriet abus savārstījumu filtrus (ārējo un iekšējo) un noņemiet šķiedras ar rokām vai ar gaisa deflektora suku. Jūs varat iztīrīt matus filtros ar putekļu sūcēju.

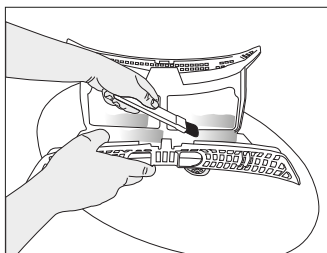
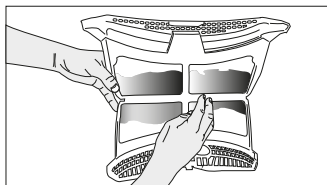
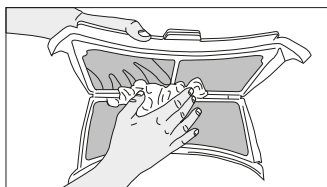

- Ievietojiet plūksnu filtrus vienu otrā un ievietojiet atpakaļ vietā.

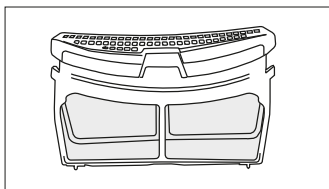

- Notīriet iekraušanas durvju iekšējo virsmu un blīvi ar mīkstu, mitru drānu vai gaisa deflektora suku.

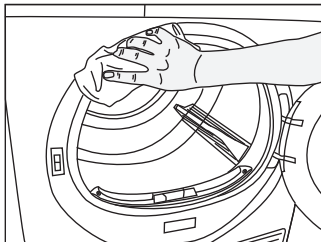
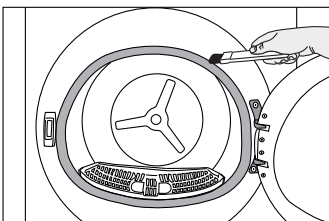
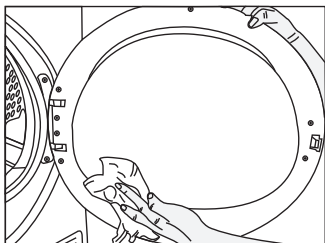

7.2. Sensora tīrīšana

Žāvēšanas mašīnai ir mitruma sensori, kas nosaka, vai veļa ir sausa.

Lai notīrītu sensorus:

Atveriet žāvēšanas mašīnas iekraušanas durvis.

Ja iekārta ir karsta žāvēšanas darbības dēļ, pagaidiet, līdz tā atdziest.

Notīriet sensora metāla virsmas ar mīkstu drānu, kas iemērcta etiķī, un tad nosusiniet tos.



Notīriet sensora metāla virsmas 4 reizes gadā.

Sensoru metāla virsmu tīrīšanai neizmantojiet metāla instrumentus.



Ugunsgrēka un sprādziena riska dēļ sensoru tīrīšanai neizmantojiet šķīdumus, tīrīšanas materiālus vai līdzīgus instrumentus.

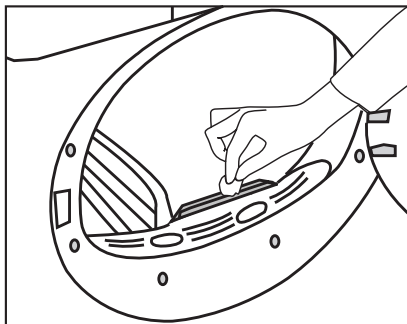

7.3 Ūdens tvertnes iztukšošana

Žāvēšanas laikā no veļas tiek izvadīts un kondensēts mitrums, pēc tam ūdens tiek uzkrāts ūdens tvertnē. Pēc katras žāvēšanas reizes iztukšojiet ūdens tvertni.



Kondensēts ūdens nav dzeramais ūdens!
Neizņemiet ūdens tvertni, kamēr darbojas programma!

Ja neiztukšosiet ūdens tvertni, nākamo žāvēšanas sesiju laikā mašina pārtrauks darboties, jo ūdens tvertne ir pilna, un mirgos ūdens tvertnes brīdinājuma ikona. Šādā gadījumā iztukšojiet ūdens tvertni un, lai turpinātu žāvēšanu, nospiediet pogu Sākt / Gaidstāve.

Ūdens tvertnes iztukšošana:

Uzmanīgi izvelciet ūdens tvertni no tās atvilktnes.

Iztukšojiet ūdens tvertni.

Izņemiet ūdens tvertni no atvilktnes vai aizsargplāksnes.

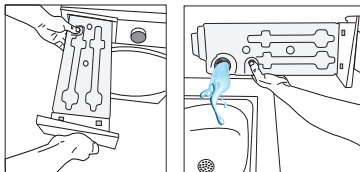

Ja ūdens tvertnes piltuvē uzkrājas pūkas, noņemiet tās zem tekoša ūdens. Novietojiet atpakaļ ūdens tvertni.



Ja tiek izmantota tiešās izplūdes iespēja, ūdens tvertne nav jāiztukšo.

7.4 Kondensatora tīrīšana

Mati un šķiedra, ko nesavāc plūksnu filtrs, uzkrājas uz kondensatora metāla virsmas aiz gaisa deflektora. Šis šķiedras regulāri jātīra. Ja mirgo kondensatora tīrīšanas ikona, pārbaudiet metāla virsmu. Ja ir šķiedra, notīriet to. Tas jāpārbauda vismaz reizi 6 mēnešos.

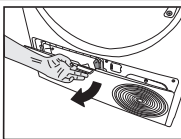

Atveriet aizsargplāksni, pavelkot tā pogu.

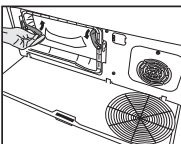

Pārvietojiet aizbīdņus, lai atvērtu gaisa deflektora vāku.

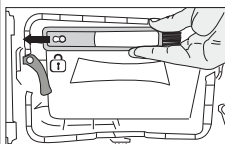

Pavelciet otu pa kreisi, lai to noņemtu. Ar tīrīšanas suku var notīrīt filtru, kondensējošu metāla virsmu un uz durvīm uzkrāto šķiedru.



Tīrīšanas birste atrodas dokumentācijas maisiņā. Izņemiet otu no dokumentācijas maisiņa un ievietojiet to savā vietā uz gaisa deflektora, lai to uzglabātu.



Notīriet šķiedru uz kondensatora metāla virsmas ar mitru drānu vai gaisa deflektora suku virzienā uz augšu - uz leju. Netīriet ar kreiso - labo virzienu, jo tas sabojās kondensatora metāla plāksnes.

Tīrīšanai varat izmantot putekļu sūcēju ar suku. Ja putekļsūcējam nav birstes, to nav ieteicams izmantot kondensatora tīrīšanai.

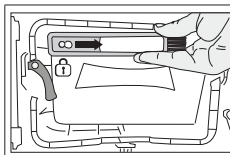

Pēc filtra, durvju un kondensatora tīrīšanas velciet birsti pa labi un nofiksējiet to savā vietā.

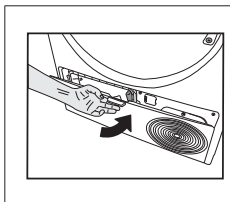

Pēc tīrīšanas ievietojiet gaisa deflektora vāku atpakaļ, pārvietojiet aizturus, lai tās aizvērtu, un aizveriet aizsargplāksni.

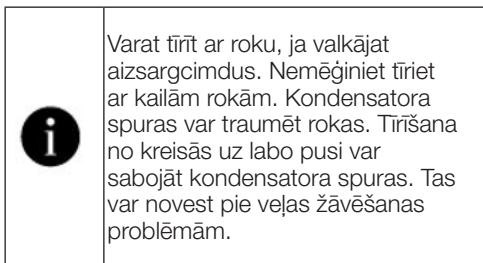

Varat tīrīt ar roku, ja valkājat aizsargcimdus. Nemēģiniet tīrīt ar kailām rokām. Kondensatora spuras var traumēt rokas. Tīrīšana no kreisās uz labo pusi var sabojāt kondensatora spuras. Tas var novest pie veļas žāvēšanas problēmām.

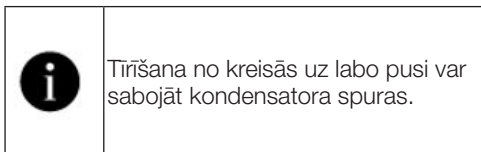
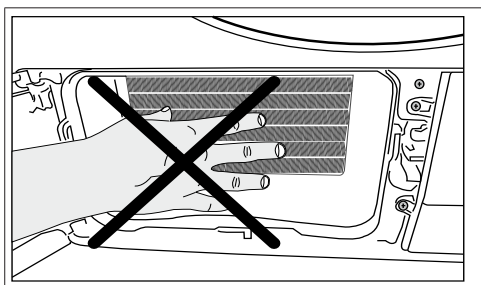

Tīrīšana no kreisās uz labo pusi var sabojāt kondensatora spuras.

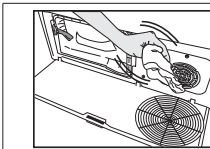

Ja redzat šķiedru uzkrāšanos uz ventilatora vāka un aizsargplāksnes, noņemiet to ar drānu.

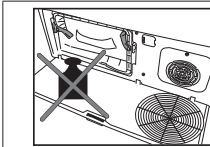

Neturiet svaru uz aizsargplāksnes, kad tas ir atvērts.

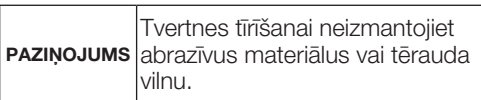

Tvertnes tīrīšanai neizmantojiet abrazīvus materiālus vai tērauda viilu.

8 Problēmu novēršana

Žāvēšanas aizņem pārāk ilgu laiku.

Plūksnu filtra (iekšējais un ārējie filtri) poras var aizsērēt. >>> Var iztīrīt ar putekļu sūcēju. Var būt aizsērējusi kondensatora priekšpuse. >>> Notīriet kondensatora priekšpusi. Mašīnas priekšā esošās ventilācijas restes, iespējams, ir aizvērtas. >>> Noņemiet ventilācijas režģu priekšā visus priekšmetus, kas bloķē ventilāciju. Ventilācija var būt nepietiekama, ja žāvētājs ir uzstādīts nelielā telpā. Atveriet durvis vai logus, lai istabas temperatūra nepaaugstinās ļoti augstu. Ja ir mitruma sensors; Uz mitruma sensora var būt uzkrājušies kaļķi. >>> Notīriet mitruma sensoru. Iekārta var būt pārslogota ar veļu. >>> Nelieciet veļas mašīnā pārāk daudz veļas. Iespējams, ka veļa nav pietiekami izgriezta. >>> Izgrieziet veļas mašīnā ar lielāku ātrumu.

Pēc žāvēšanas veļa iznāk mitra.

Iespējams, nav izmantota veļas veidam piemērota programma. >>> Pārbaudiet veļas kopšanas etiķetes un izvēlieties programmu, kas ir ideāli piemērota konkrētam veļas veidam, vai izmantojiet garāka laika programmas. Plūksnu filtra (iekšējais un ārējie filtri) poras var aizsērēt. >>> Var iztīrīt ar putekļu sūcēju. Var būt aizsērējusi kondensatora priekšpuse. >>> Notīriet kondensatora priekšpusi. Iekārta var būt pārslogota ar veļu. >>> Nelieciet veļas mašīnā pārāk daudz veļas. Iespējams, ka veļa nav pietiekami izgriezta. >>> Izgrieziet veļas mašīnā ar lielāku ātrumu.

Žāvēšanas mašīna neieslēdzas vai programmu nevar palaist. Iestatīšanas laikā žāvētājs neieslēdzas.

Iespējams, ka strāvas kontaktdakša nav pievienota. >>> Pārlicinieties, vai strāvas kontaktdakša ir pievienota. Iekraušanas durvis var palikt atvērtas. >>> Pārlicinieties, vai iekraušanas durvis ir pareizi aizvērtas. Iespējams, programma nav iestatīta vai nav nospiesta poga Sākt/Pauze. >>> Pārlicinieties, vai programma ir iestatīta un neatrodas gaidstāves pozīcijā. Iespējams, ir aktivizēts bērnu bloķēšanas režīms. >>> Izslēdziet bērnu bloķēšanas režīms.

Programma tika pārtraukta bez iemesla.

Iekraušanas durvis var nebūt pareizi aizvērtas. >>> Pārlicinieties, vai iekraušanas durvis ir pareizi aizvērtas. Iespējams, ir elektroapgādes traucējumi. >>> Nospiediet pogu Sākt / Gaidstāve / Atcelt, lai sāktu programmu. Ūdens tvertne var būt pilna. >>> Iztukšojiet ūdens tvertni.

Veļa sarukusi, matēta vai sabojāta.

Iespējams, nav izmantota veļas veidam piemērota programma. Pārbaudiet etiķetes, kur norādīta kopšanas informācija, un atlasiet apģērbam atbilstošu programmu.

No iekraušanas durvīm tek ūdens.

Šķiedras var būt sakrājušās uz iekraušanas durvju iekšējām virsmām un iekraušanas durvju blīves virsmām. >>> Notīriet iekraušanas durvju iekšējās malas un durvju blīvju virsmas.

Iekraušanas durvis atveras pašas no sevis.

Iekraušanas durvis var nebūt pareizi aizvērtas. >>> Spiediet iekraušanas durvis, līdz atskan aizvēršanās skaņa.

Ūdens tvertnes brīdinājuma simbols deg/mirgo.

Ūdens tvertne var būt pilna. >>> Iztukšojiet ūdens tvertni. Iespējams, ka ūdens izplūdes šļūtene ir salocījies. >>> Ja produkts ir pievienots tieši ūdens notekai, pārbaudiet ūdens izvadīšanas šļūteni.

Veļas žāvētājā nedeg apgaismojums. (Modeliem ar lampu)

Iespējams, ka žāvēšanas mašīna nav ieslēgta ar ieslēgšanas/izslēgšanas pogu. >>> Pārbaudiet, vai ir ieslēgts veļas žāvētājs. Lampa var būt salūzusi. >>> Lai nomainītu lampu, sazinieties ar pilnvarotu servisu.

Deg aizsardzība pret burzīšanos ikona vai indikators.



Var tikt aktivizēta Aizsardzības pret burzīšanos programma, kas neļauj veļas žāvētājā saburzīt. >>> Izslēdziet veļas žāvētāju un izņemiet veļu..

Deg šķiedru filtra tīrīšanas ikona

Plūksnu filtru (iekšējie un ārējie filtri) var būt netīri. >>> Var iztīrīt ar putekļu sūcēju. Plūksnu filtra porās var veidoties slānis, kas var izraisīt aizsērēšanu. >>> Var iztīrīt ar putekļu sūcēju. Plūksnu filtra (iekšējie un ārējie filtri) porās var veidoties slānis, kas var izraisīt aizsērēšanu.<<Var iztīrīt ar putekļu sūcēju.>> Plūksnu filtru var nebūt vietā. >>> Ievietojiet iekšējos un ārējos filtrus savās vietās. Uz plastmasas daļas var nebūt uzstādīts videi draudzīgs filtra audums, un kondensatora priekšpuse var būt aizsērējusi.>>>Uzstādiēti videi draudzīgo filtru plastmasas daļā un novietojiet to uz filtra korpusa. Videi draudzīgie filtri var nebūt nomainīti, lai gan ir izgaismots brīdinājuma simbols. "Nomainiet filtru."

Mašīna izdod skaņas brīdinājuma signālu,

Plūksnu filtru var nebūt vietā. >>> Ievietojiet iekšējos un ārējos filtrus savās vietās. Mašīnas filtri var nebūt uzstādīti>>> Uzstādiēti šķiedru filtrus (iekšējos un ārējos) vai videi draudzīgo filtru to korpusā.

Mirgo kondensatora brīdinājuma ikona.	
Kondensatora priekšpuse var būt aizsērējusi ar šķiedrām. >>> Notīriet kondensatora priekšpusi. Plūksnu filtri var nebūt vietā. >>> Ievietojiet iekšējos un ārējos filtrus savās vietās.	
Veļas žāvētāja iedegas apgaismojums. (Modeļiem ar lampiņu)	
Ja veļas žāvētājs ir pieslēgts pie elektrotīkla, ir nospiesta ieslēgt/izslēgt poga un durvis ir atvērtas, iedegas apgaismojums. >>> Atvienojiet veļas žāvētāju no sienas rozetes vai izslēdziet žāvētāju ar ieslēgt/izslēgt pogu.	
Wi-Fi ikona mirgo nepārtraukti. (HomeWhiz funkcijas modeļi)	
>>> Ierīce var nebūt savienota ar bezvadu tīklu. Izpildiet norādījumus, lai izveidotu savienojumu ar tīklu. Ierīce, ko izstrādājums izmanto, lai izveidotu savienojumu ar tīklu, var būt bojāta. Pārbaudiet to. Ierīce var nebūt savienota ar tīklu, jo tā atrodas ārpus Wi-Fi diapazona..	
Ja ekrānā redzat "F L t", pārbaudiet tālāk norādītās darbības.	
Filtri var būt netīri. Notīriet iekšējos un ārējos filtrus Iekraušanas durvju zonā, ja izmantojat iekšējo un ārējo dubulto filtru. >>> Pārliecinieties, vai ir uzstādīti abi filtri. Kondensatora priekšpuse var būt netīra. >>> Atveriet un pārbaudiet sitiena zonu un pārliecinieties, ka tā ir tīra. Apskatiet sadaļu Apkope un tīrīšana. Svešķermeņi, ja tādi ir, jāizņem no žāvēšanas mašīnas cilindra,	
	Ja problēma netiek atrisināta pēc šajā sadaļā sniegto norādījumu izpildes, sazinieties ar pārdevēju vai pilnvaroto servisu. Nekad nemēģiniet pats salabot nepareizi funkcionējošu izstrādājumu.
	Ja rodas problēmas ar kādu ierīces daļu, varat pieprasīt nomaiņu, sazinoties ar tuvāko pilnvaroto servisu, norādot ierīces modeļa numuru. Izmantojot ierīci neoriģinālās rezerves daļas, tā var darboties nepareizi. Ražotājs un izplatītājs nav atbildīgs par darbības traucējumiem, ko izraisījušas neoriģinālās detaļas.

9 Atteikšanās brīdinājums



Dažus (vienkāršus) darbības traucējumus galalietotājs var novērst, neradot drošības problēmas vai neizraisot nedrošu darbību, ja tiek ievēroti šie norādījumi. (Skatiet sadaļu “Es vēlos to salabot pašrocīgi”) Tāpēc, lai novērstu drošības problēmas un saglabātu Beko izstrādājuma garantiju, izņemot tās daļas, kas norādītas sadaļā “Es vēlos to salabot pašrocīgi” un kuras galalietotāji drīkst salabot pašrocīgi, ieteicams ierīci salabot pilnvarotā servisa stacijā.

9.1. Es vēlos to salabot pašrocīgi

Remontdarbos, kurus veic gala lietotāji, var būt iekļautas šādas rezerves daļas. Iekraušanas durvis, durvju blīvējums, durvju rokturi, durvju bloķēšanas mehānisms un eņģes, plūksnu filtri, gaisa filtri, perifērijas plastmasas daļas, kondensatora tvertne. (Pašreizējo rezerves daļu sarakstu varat skatīt vietnē: <https://support.beko.com> no 2021. gada 1. marta.) Turklāt noteikti veiciet remontdarbus, ievērojot instrukcijas vietnē: <https://support.beko.com>, lai nodrošinātu izstrādājuma drošību un novērstu nopietnus savainojumus. Jūsu drošībai pirms jebkādu remontdarbu veikšanas atvienojiet izstrādājumu no strāvas padeves. Beko nevar būt atbildīgs par drošības problēmām, kas var rasties remontdarbu vai tādu detaļu, kuras nav iekļautas pašreizējā rezerves daļu sarakstā vai atrodamas vietnē: <https://support.beko.com>, remonta mēģinājumu dēļ, un remontdarbu veic galalietotāji, kas neievēro lietotāja rokasgrāmatās sniegtos norādījumus, kas atrodami vietnē: <https://support.beko.com>. Šādos gadījumos Beko garantija tiks anulēta. Tāpēc mēs stingri iesakām galalietotājiem atturēties no citu detaļu, izņemot iepriekš norādītās rezerves daļas, remonta un, ja nepieciešams, vērsties pilnvarotā servisa stacijā. Šāda veida remontdarbi, ko veic gala lietotāji, var radīt drošības problēmas, sabojāt izstrādājumu un izraisīt ugunsgrēkus, plūdus, elektrotriecieni un nopietnas traumas. Tālāk norādītās daļas, un ne tikai tās, kas uzskaitītas iepriekš, ir jāremontē pilnvarotā stacijā. Motors, sūkņi, galvenā plate, motora plate, ekrāna karte utt. Ražotājs/pārdevējs nevar būt atbildīgs par situācijām, kas radušās, ja galalietotāji neievēro iepriekš norādīto. Remontdarbos, kurus veic gala lietotāji, var būt iekļautas šādas rezerves daļas. Iekraušanas durvis, durvju blīvējums, durvju rokturi, durvju bloķēšanas mehānisms un eņģes, plūksnu filtri, gaisa filtri, perifērijas plastmasas daļas, kondensatora tvertne. (Pašreizējo rezerves daļu sarakstu varat skatīt vietnē: <https://support.beko.com> no 2021. gada 1. marta.) Turklāt noteikti veiciet remontdarbus, ievērojot instrukcijas vietnē: <https://support.beko.com>, lai nodrošinātu izstrādājuma drošību un novērstu nopietnus savainojumus. Jūsu drošībai pirms jebkādu remontdarbu veikšanas atvienojiet izstrādājumu no strāvas padeves. Beko nevar būt atbildīgs par drošības problēmām, kas var rasties remontdarbu vai tādu detaļu, kuras nav iekļautas pašreizējā rezerves daļu sarakstā vai atrodamas vietnē: <https://support.beko.com>, remonta mēģinājumu dēļ, un remontdarbu veic galalietotāji, kas neievēro lietotāja rokasgrāmatās sniegtos norādījumus, kas atrodami vietnē: <https://support.beko.com>. Šādos gadījumos Beko garantija tiks anulēta. Tāpēc mēs stingri iesakām galalietotājiem atturēties no citu detaļu, izņemot iepriekš norādītās rezerves daļas, remonta un, ja nepieciešams, vērsties pilnvarotā servisa stacijā. Šāda veida remontdarbi, ko veic gala lietotāji, var radīt drošības problēmas, sabojāt izstrādājumu un izraisīt ugunsgrēkus, plūdus, elektrotriecieni un nopietnas traumas. Tālāk norādītās daļas, un ne tikai tās, kas uzskaitītas iepriekš, ir jāremontē pilnvarotā stacijā. Motors, sūkņi, galvenā plate, motora plate, ekrāna karte utt. Ražotājs/pārdevējs nevar būt atbildīgs par situācijām, kas radušās, ja galalietotāji neievēro iepriekš norādīto.

